



MOTORCOOL

ООО «Моторкул»

Юридический адрес: 214012, Смоленская область,

г. Смоленск, ул. 12 лет Октября, д. 9Б, пом. №2

ИНН: 6732065166, КПП: 673201001, ОГРН: 1136733018025

Телефон: +7 (499) 706-88-06; 8-800-100-58-22

Email: msm@motorcool-s.ru

Skype: [vbs.detal](https://www.skype.com/user/vbs.detal)

Вконтакте: https://vk.com/motorcool_s

Сайт: <http://motorcool-s.ru>

| | | | |
|---|--|---|--|
|  <p>шланги страница 2</p> |  <p>гофра страница 3</p> |  <p>эл. компрессоры страница 4</p> |  <p>компрессоры страница 5</p> |
|  <p>комплекты кондиционера страница 13</p> |  <p>конденсаторные блоки страница 18</p> |  <p>моноблоки страница 20</p> |  <p>испарители страница 24</p> |
|  <p>вентиляторы страница 29</p> |  <p>радиаторы страница 50</p> |  <p>ресиверы страница 52</p> |  <p>3/4 для рефрижераторов страница 58</p> |
|  <p>3/4 к компрессорам Vock, Bitzer страница 63</p> |  <p>3/4 к компрессорам страница 67</p> |  <p>прокладки и кольца страница 85</p> |  <p>фитинги страница 90</p> |
|  <p>инструменты страница 105</p> |  <p>ТРВ страница 109</p> |  <p>переключатели страница 111</p> |  <p>датчики страница 113</p> |
|  <p>кронштейны / ремни страница 116</p> |  <p>масла / добавки страница 121</p> |  <p>отопители страница 122</p> |  <p>дефлекторы страница 125</p> |

ШЛАНГИ (рукава, фреоноводы)

ТОЛСТОСТЕННЫЕ

| Фото | Артикул | Наименование | № | Внутр. диам | Наруж. диам | Цена | Статус |
|--|-------------------|---------------------------------|----|-------------|-------------|--------------|--------------|
|  | 209 080 | Шланг CODAN-LINGYUN G6, (5/16) | 6 | 7,9±0,4 | 18,3±0,5 | 580р. | цена за м.п. |
| | 209 100 | Шланг CODAN-LINGYUN G8, (13/32) | 8 | 10,3±0,4 | 22,4±0,5 | 631р. | цена за м.п. |
| | 209 130 | Шланг CODAN-LINGYUN G10, (1/2) | 10 | 12,7±0,4 | 24,6±0,5 | 763р. | цена за м.п. |
| | 209 160 | Шланг CODAN-LINGYUN G12, (5/8) | 12 | 16,2±0,4 | 28,3±0,5 | 997р. | цена за м.п. |
| | RC-U079080 | Шланг Motorcool G6, (5/16) | 6 | 8,2±0,4 | 19,0±0,5 | 478р. | цена за м.п. |
| | RC-U079100 | Шланг Motorcool G8, (13/32) | 8 | 10,5±0,4 | 23,0±0,5 | 560р. | цена за м.п. |
| | RC-U079130 | Шланг Motorcool G10, (1/2) | 10 | 13,0±0,4 | 25,4±0,5 | 631р. | цена за м.п. |
| | RC-U079160 | Шланг Motorcool G12, (5/8) | 12 | 16,0±0,4 | 28,6±0,5 | 763р. | цена за м.п. |

ТОНКОСТЕННЫЕ (Редуцированные)

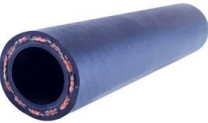
| Фото | Артикул | Наименование | № | Внутр. диам | Наруж. диам | Цена | Статус |
|--|-------------------|---------------------------------|----|-------------|-------------|--------------|--------------|
|  | 202 080 | Шланг CODAN-LINGYUN G6, (5/16) | 6 | 8,2±0,4 | 15,2±0,5 | 488р. | цена за м.п. |
| | 202 100 | Шланг CODAN-LINGYUN G8, (13/32) | 8 | 10,2±0,4 | 17,2±0,5 | 570р. | цена за м.п. |
| | 202 130 | Шланг CODAN-LINGYUN G10, (1/2) | 10 | 13,2±0,4 | 20,8±0,5 | 682р. | цена за м.п. |
| | 202 160 | Шланг CODAN-LINGYUN G12, (5/8) | 12 | 16,2±0,4 | 23,5±0,5 | 773р. | цена за м.п. |
| | RC-U072080 | Шланг Motorcool G6, (5/16) | 6 | 8,2±0,4 | 15,2±0,5 | 438р. | цена за м.п. |
| | RC-U072100 | Шланг Motorcool G8, (13/32) | 8 | 11,4±0,4 | 18,4±0,5 | 478р. | цена за м.п. |
| | RC-U072130 | Шланг Motorcool G10, (1/2) | 10 | 13,0±0,4 | 21,0±0,5 | 539р. | цена за м.п. |
| | RC-U072160 | Шланг Motorcool G12, (5/8) | 12 | 15,2±0,4 | 23,0±0,5 | 631р. | цена за м.п. |



ТОНКОСТЕННЫЕ (РЕФРИЖЕРАТОРНЫЕ)

| Фото | Артикул | Наименование | № | Внутр. диам | Наруж. диам | Цена | Статус |
|--|-------------------|-----------------------------|----|-------------|-------------|--------------|--------------|
|  | RC-U073080 | Шланг Motorcool G6, (5/16) | 6 | 8,2±0,4 | 15,2±0,5 | 499р. | цена за м.п. |
| | RC-U073100 | Шланг Motorcool G8, (13/32) | 8 | 11,4±0,4 | 18,4±0,5 | 549р. | цена за м.п. |
| | RC-U073130 | Шланг Motorcool G10, (1/2) | 10 | 12,8±0,4 | 20,8±0,5 | 651р. | цена за м.п. |
| | RC-U073160 | Шланг Motorcool G12, (5/8) | 12 | 15,4±0,4 | 22,8±0,5 | 732р. | цена за м.п. |

РЕФРИЖЕРАТОРНЫЕ

| Фото | Артикул | Наименование | № | Внутр. диам | Наруж. диам | Цена | Статус |
|---|---------------------|--|----|-------------|-------------|----------------|--------------|
|  | RC-U074060 | Шланг Motorcool G4, (1/4) для маслоотделения | 4 | 6,0±0,3 | 11,0±0,5 | 590р. | цена за м.п. |
| | 4299-09/9080 | Шланг CODAN-LINGYUN G6,(5/16) | 6 | 8,2±0,3 | 16,0±0,5 | 844р. | цена за м.п. |
| | 4299-09/9107 | Шланг CODAN-LINGYUN G8, (13/32) | 8 | 10,7±0,3 | 18,8±0,5 | 1 119р. | цена за м.п. |
| | 4299-09/9127 | Шланг CODAN-LINGYUN G10, (1/2) | 10 | 12,7±0,3 | 21,5±0,5 | 1 322р. | цена за м.п. |
| | 4299-09/9161 | Шланг CODAN-LINGYUN G12, (5/8) | 12 | 16,1±0,3 | 24,1±0,5 | 1 373р. | цена за м.п. |
| | RC-U074080 | Шланг Motorcool G6, (5/16) | 6 | 8,2±0,3 | 15,5±0,5 | 590р. | цена за м.п. |
| | RC-U074100 | Шланг Motorcool G8, (13/32) | 8 | 10,7±0,3 | 18,8±0,5 | 773р. | цена за м.п. |
| | RC-U074130 | Шланг Motorcool G10, (1/2) | 10 | 13,0±0,3 | 21,5±0,5 | 936р. | цена за м.п. |
| | RC-U074160 | Шланг Motorcool G12, (5/8) | 12 | 16,1±0,3 | 24,1±0,5 | 1 119р. | цена за м.п. |

АВТОБУСНЫЕ

| Фото | Артикул | Наименование | № | Внутр. диам | Наруж. диам | Цена | Статус |
|--|-------------------|-------------------------------|---|-------------|-------------|----------------|--------------|
|  | 201 222 | Шланг CODAN-LINGYUN, (7/8") | - | 22,2±0,4 | 33,3±0,4 | 2 034р. | цена за м.п. |
|  | 215 285 | Шланг CODAN-LINGYUN, (1 1/8") | - | 28,7±0,5 | 39,7±0,6 | 2 695р. | цена за м.п. |
|  | RC-U072222 | Шланг Motorcool, (7/8) | | 22,2±0,4 | 31,2±0,4 | 1 780р. | цена за м.п. |
| | RC-U072286 | Шланг Motorcool, (1 1/8) | | 28,6±0,4 | 38,0±0,4 | 2 237р. | цена за м.п. |

МАГИСТРАЛИ (Фреоноводы)

| Фото | Артикул | Наименование | № | Внутр. диам | Наруж. диам | Цена | Статус |
|--|-------------------|---------------------------------------|---|-------------|-------------|----------------|--------------|
|  | RC-U072248 | Комплект магистралей ЛАДА ПРИОРА 2170 | | | | 4 423р. | АКЦИЯ |
| | RC-U072250 | Комплект магистралей ЛАДА КАЛИНА 1118 | | | | 4 220р. | АКЦИЯ |

ГОФРА / ВОЗДУХОВОД (трехслойная, термостойкая)

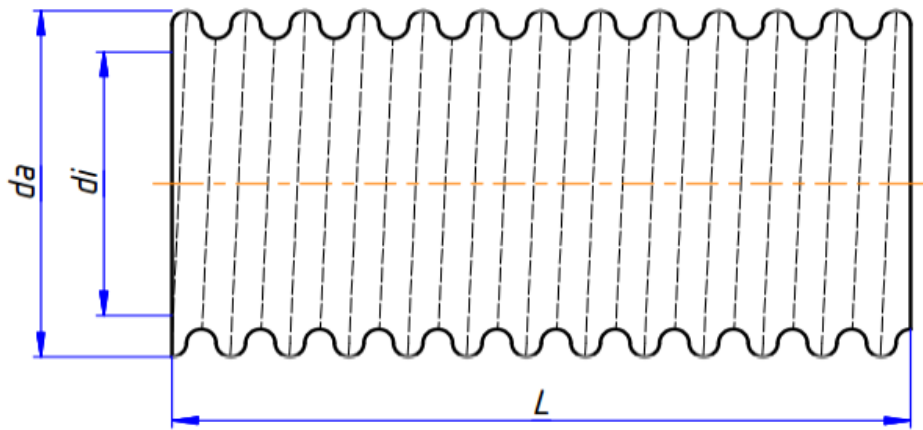

| Артикул | d_i , мм | d_a , мм | L, м | Цена, за м.п. |
|----------|------------|------------|-------------------------------|---------------|
| RC-U0958 | 24 | 28,5 | 1, 2, 3, 4, 5, 6, 7, 8, 9, 10 | 377р. |
| RC-U0962 | 32 | 36 | 1, 2, 3, 4, 5, 6, 7, 8, 9, 10 | 438р. |
| RC-U0960 | 42 | 48 | 1, 2, 3, 4, 5, 6, 7, 8, 9, 10 | 499р. |
| RC-U0967 | 50 | 55 | 1, 2, 3, 4, 5, 6, 7, 8, 9, 10 | 702р. |
| RC-U0955 | 60 | 65 | 1, 2, 3, 4, 5, 6, 7, 8, 9, 10 | 748р. |
| RC-U0961 | 70 | 75 | 1, 2, 3, 4, 5, 6, 7, 8, 9, 10 | 809р. |
| RC-U0957 | 75 | 80,5 | 1, 2, 3, 4, 5, 6, 7, 8, 9, 10 | 824р. |
| RC-U0966 | 80 | 85,5 | 1, 2, 3, 4, 5, 6, 7, 8, 9, 10 | 865р. |
| RC-U0956 | 90 | 95,5 | 1, 2, 3, 4, 5, 6, 7, 8, 9, 10 | 885р. |
| RC-U0963 | 100 | 106 | 1, 2, 3, 4, 5, 6, 7, 8, 9, 10 | 1012р. |

Материал

| № слоя | материал | толщина / плотность материала | клеевый слой | ширина материала |
|--------|-------------------|-------------------------------|--------------|------------------|
| 1 слой | пленка ПВХ черная | 0,025 мм | 0,005 мм | 60 мм |
| 2 слой | крафт-бумага | 80 гр | - | 60 мм |
| 3 слой | алюм. фольга | 0,07 мм | 0,1 мм | 60 мм |

Тех. требования

| | |
|-----------------------|--|
| сгибаемость | менее 5 % |
| прочность | до 15 циклов сгибания |
| давление на прочность | более 0,06 Мпа |
| радиальная прочность | 50 - 80 Н |
| водоустойчивость | до 300 часов в воде не расслаивается |
| устойчивость к маслам | до 300 часов в машинном масле не расслаивается |
| теплоустойчивость | 150 ± 3 °С |





КОМПРЕССОРЫ ЭЛЕКТРИЧЕСКИЕ

Компрессоры электрические







| Фото | Артикул | Наименование | Цена | Статус |
|--|------------------|---|-----------------|--------|
|  | RC-U08715 | Напряжение 24V, ток 35А, мощность 850W Холодопроизводительность 2,4 кВт, диапазон оборотов 1100 - 3100 об/мин Хладагент R134а, масло POE 68, 120 мл., вес, нетто 7,5 кг. Вход / выход спереди / сзади (горизонтальные) Плата интегрированная К компрессору подходят коллекторы RC-U08396 и RC-U08396А. | 28 975р. | |
| | RC-U08716 | Напряжение 12V, ток 54А, мощность 650W Холодопроизводительность 1,9 кВт, диапазон оборотов 1100 - 2500 об/мин Хладагент R134а, масло POE 68, 120 мл., вес, нетто 7,5 кг. Вход / выход спереди / сзади (горизонтальные) Плата интегрированная К компрессору подходят коллекторы RC-U08396 и RC-U08396А | 29 992р. | |
|  | RC-U08725 | Напряжение 24V, ток 35А, мощность 850W Холодопроизводительность 2,4 кВт, диапазон оборотов 1100 - 3100 об/мин Хладагент R134а, масло POE 68, 120 мл., вес, нетто 7,5 кг. Вход / выход спереди / сзади Плата интегрированная К компрессору подходят коллекторы RC-U08396 и RC-U08396А. | 28 975р. | |
| | RC-U08726 | Напряжение 12V, ток 54А, мощность 650W Холодопроизводительность 1,9 кВт, диапазон оборотов 1100 - 2500 об/мин Хладагент R134а, масло POE 68, 120 мл., вес, нетто 7,5 кг. Вход / выход спереди / сзади Плата интегрированная К компрессору подходят коллекторы RC-U08396 и RC-U08396А | 29 992р. | |
|  | RC-U08713 | Напряжение 24V, ток 34А, мощность 820W Холодопроизводительность 2,5 кВт, диапазон оборотов 1400 - 3 200 об/мин Хладагент R134а, масло POE 68, 120 мл., вес, нетто 7,5 кг. Вход / выход спереди / сзади Плата выносная Применяемость RC-U06160, RC-U06162, RC-U06170, RC-U06172, RC-U06168 К компрессору подходят коллекторы RC-U08396 и RC-U08396А. | 28 975р. | |
| | RC-U08714 | Напряжение 12V, ток 54А, мощность 650 W Холодопроизводительность 1,9 кВт, диапазон оборотов 1100 - 2 500 об/мин Хладагент R134а, масло POE 68, 120 мл., вес, нетто 7,5 кг. Вход / выход спереди / сзади Плата выносная Применяемость RC-U06159, RC-U06161, RC-U06171, RC-U06169 К компрессору подходят коллекторы RC-U08396 и RC-U08396А. | 29 992р. | |
|  | RC-U08717 | Напряжение 24V, ток 34А, мощность 820W Холодопроизводительность 2,5 кВт, диапазон оборотов 1400 - 3 200 об/мин Хладагент R134а, масло POE 68, 120 мл., вес, нетто 7,5 кг. Вход / выход спереди / сзади Плата выносная К компрессору подходят коллекторы RC-U08396 и RC-U08396А. | 28 975р. | |
|  | RC-U08723 | Напряжение 24V, ток 35А, мощность 850W Холодопроизводительность 2,4 кВт, диапазон оборотов 1100 - 3 100 об/мин Хладагент R134а, масло POE 68, 120 мл., вес, нетто 7,5 кг. Вход / выход спереди / сзади Плата выносная К компрессору подходят коллекторы RC-U08396 и RC-U08396А. | 28 975р. | |
| | RC-U08724 | Напряжение 12V, ток 54А, мощность 650 W Холодопроизводительность 1,9 кВт, диапазон оборотов 1100 - 2 500 об/мин Хладагент R134а, масло POE 68, 120 мл., вес, нетто 7,5 кг. Вход / выход спереди / сзади Плата выносная К компрессору подходят коллекторы RC-U08396 и RC-U08396А. | 29 992р. | |
|  | RC-U08721 | Напряжение 24V, ток 35А, мощность 850W Холодопроизводительность 2,4 кВт, диапазон оборотов 1100 - 3 100 об/мин Хладагент R134а, масло POE 68, 120 мл., вес, нетто 7,5 кг. Вход / выход спереди / сзади Плата интегрированная К компрессору подходят коллекторы RC-U08396 и RC-U08396А. | 28 975р. | |
| | RC-U08722 | Напряжение 12V, ток 54А, мощность 650W Холодопроизводительность 1,9 кВт, диапазон оборотов 1100 - 2 500 об/мин Хладагент R134а, масло POE 68, 120 мл., вес, нетто 7,5 кг. Вход / выход спереди / сзади Плата интегрированная К компрессору подходят коллекторы RC-U08396 и RC-U08396А. | 29 992р. | |
|  | RC-U08719 | Напряжение 24V, ток 35А, мощность 850 W Холодопроизводительность 2,4 кВт, диапазон оборотов 1100 - 3 100 об/мин Хладагент R134а, масло POE 68, 120 мл., вес, нетто 7,5 кг. Вход / выход спереди / сзади Плата выносная К компрессору подходят коллекторы RC-U08396 и RC-U08396А. | 28 975р. | |
| | RC-U08720 | Напряжение 12V, ток 54А, мощность 650 W Холодопроизводительность 1,9 кВт, диапазон оборотов 1100 - 2 500 об/мин Хладагент R134а, масло POE 68, 120 мл., вес, нетто 7,5 кг. Вход / выход спереди / сзади Плата выносная К компрессору подходят коллекторы RC-U08396 и RC-U08396А. | 29 992р. | |
|  | RC-U04017 | Контроллер компрессора, 24V Применяемость RC-U08713, RC-U08723, RC-U08719, RC-U08717 Совместим: RC-U06160, RC-U06162, RC-U06170, RC-U06172, RC-U06168 | 4 779р. | |
| | RC-U04018 | Контроллер компрессора, 12V Применяемость RC-U08714, RC-U08724, RC-U08720 Совместим: RC-U06159, RC-U06161, RC-U06171, RC-U06169 | 5 999р. | |
|  | RC-U04020 | Контроллер компрессора, 24V Применяемость RC-U08715, RC-U08725, RC-U08721. | 3 559р. | |
| | RC-U04021 | Контроллер компрессора, 12V Применяемость RC-U08716, RC-U08726, RC-U08722. | 4 575р. | |

КОМПРЕССОРЫ КОНДИЦИОНЕРА ПОРШНЕВЫЕ

Компрессоры, аналог SANDEN 5H11











| Фото | Артикул | Наименование | Цена | Статус |
|--|----------|--|----------|--------|
|  | RC-U0801 | Компрессор кондиционера поршневой, аналог Sanden 5H11, Напряжение 12V, профиль шкива PV8, Ø119 мм., Подключение вертикальное. Вход 7/8"-14UNF O-Ring, выход 3/4"-16UNF O-Ring | 14 132p. | |
| | RC-U0802 | Компрессор кондиционера поршневой, аналог Sanden 5H11, Напряжение 24V, профиль шкива PV8, Ø119 мм., Подключение вертикальное. Вход 7/8"-14UNF O-Ring, выход 3/4"-16UNF O-Ring | 14 132p. | |
|  | RC-U0803 | Компрессор кондиционера поршневой, аналог Sanden 5H11, Напряжение 12V, профиль шкива A2, Ø125 мм., Подключение вертикальное. Вход 7/8"-14UNF O-Ring, выход 3/4"-16UNF O-Ring | 14 132p. | |
| | RC-U0804 | Компрессор кондиционера поршневой, аналог Sanden 5H11, Напряжение 24V, профиль шкива A2, Ø125 мм., Подключение вертикальное. Вход 7/8"-14UNF O-Ring, выход 3/4"-16UNF O-Ring | 14 132p. | |
|  | RC-U0819 | Компрессор кондиционера поршневой, аналог Sanden 5H11, Напряжение 12V, профиль шкива PV8, Ø119 мм., Подключение горизонтальное. Вход 7/8"-14UNF O-Ring, выход 3/4"-16UNF O-Ring | 14 132p. | |
| | RC-U0821 | Компрессор кондиционера поршневой, аналог Sanden 5H11, Напряжение 24V, профиль шкива PV8, Ø119 мм., Подключение горизонтальное. Вход 7/8"-14UNF O-Ring, выход 3/4"-16UNF O-Ring | 14 132p. | |
|  | RC-U0820 | Компрессор кондиционера поршневой, аналог Sanden 5H11, Напряжение 12V, профиль шкива A2, Ø125 мм., Подключение горизонтальное. Вход 7/8"-14UNF O-Ring, выход 3/4"-16UNF O-Ring | 14 132p. | |
| | RC-U0822 | Компрессор кондиционера поршневой, аналог Sanden 5H11, Напряжение 24V, профиль шкива A2, Ø125 мм., Подключение горизонтальное. Вход 7/8"-14UNF O-Ring, выход 3/4"-16UNF O-Ring | 14 132p. | |





Компрессоры, аналог SANDEN 5H14

| Фото | Артикул | Наименование | Цена | Статус |
|--|------------|---|----------|--------|
|  | RC-U0805 | Компрессор кондиционера поршневой аналог SD-серии, 5H14, PV8, 12V, выходы вертикальные - O-Ring. | 14 132p. | |
| | RC-U0806 | Компрессор кондиционера поршневой аналог SD-серии, 5H14, PV8, 24V, выходы вертикальные - O-Ring. | 14 132p. | |
|  | RC-U0807 | Компрессор кондиционера поршневой аналог SD-серии, 5H14, A2, 12V, выходы вертикальные - O-Ring. | 14 132p. | |
| | RC-U0808 | Компрессор кондиционера поршневой аналог SD-серии, 5H14, A2, 24V, выходы вертикальные - O-Ring. | 14 132p. | |
|  | RC-U0823 | Компрессор кондиционера поршневой аналог SD-серии, 5H14, PV8, 12V, выходы горизонтальные - O-Ring. | 14 132p. | |
| | RC-U0824 | Компрессор кондиционера поршневой аналог SD-серии, 5H14, PV8, 24V, выходы горизонтальные - O-Ring. | 14 132p. | |
|  | RC-U0825 | Компрессор кондиционера поршневой аналог SD-серии, 5H14, A2, 12V, выходы горизонтальные - O-Ring. | 14 132p. | |
| | RC-U0826 | Компрессор кондиционера поршневой аналог SD-серии, 5H14, A2, 24V, выходы горизонтальные - O-Ring. | 14 132p. | |
|  | RC-U08072Ш | Компрессор кондиционера поршневой, 5H14, PV8, 12V, выходы вертикальные - O-Ring, с заправочными портами на задней крышке. | 14 335p. | |
| | RC-U08082Ш | Компрессор кондиционера поршневой, 5H14, PV8, 24V, выходы вертикальные - O-Ring, с заправочными портами на задней крышке. | 14 335p. | |
|  | RC-U08072 | Компрессор кондиционера поршневой, 5H14, A2, 12V, выходы вертикальные - O-Ring, с заправочными портами на задней крышке. | 14 335p. | |
| | RC-U08082 | Компрессор кондиционера поршневой, 5H14, A2, 24V, выходы вертикальные - O-Ring, с заправочными портами на задней крышке. | 14 335p. | |







Компрессоры, аналог SANDEN 7H15

| Фото | Артикул | Наименование | Цена | Статус |
|--|------------|---|----------|--------|
|  | RC-U0809 | Компрессор кондиционера поршневой аналог SD-серии, 7H15, PV8, 12V, выходы вертикальные - O-Ring. | 17 589p. | |
| | RC-U0810 | Компрессор кондиционера поршневой аналог SD-серии, 7H15, PV8, 24V, выходы вертикальные - O-Ring. | 17 589p. | |
|  | RC-U0811 | Компрессор кондиционера поршневой аналог SD-серии, 7H15, A2, 12V, выходы вертикальные - O-Ring. | 17 589p. | |
| | RC-U0812 | Компрессор кондиционера поршневой аналог SD-серии, 7H15, A2, 24V, выходы вертикальные - O-Ring. | 17 589p. | |
| | RC-U0811K1 | Компрессор аналог Sanden 7849 на MANITOU, NEW HOLLAND, CASE Шкив A2, Ø 125 мм., напряжение 12V Выходы вертикальные (O-Ring) 1"-14UNS / 1"-14UNS | 19 215p. | |
| | RC-U0812K1 | Компрессор аналог Sanden 7H15 Шкив A2, Ø 125 мм., напряжение 24V Выходы вертикальные (O-Ring) 1"-14UNS / 1"-14UNS | 19 215p. | |





| | | | | |
|--|-----------------------|---|-----------------|--|
|  | RC-U0827 | Компрессор кондиционера поршневой аналог SD-серии, 7H15, PV8, 12V, выходы горизонтальные - O-Ring. | 17 589р. | |
| | RC-U0828 | Компрессор кондиционера поршневой аналог SD-серии, 7H15, PV8, 24V, выходы горизонтальные - O-Ring. | 17 589р. | |
|  | RC-U0827K | Компрессор аналог Sanden 7H15 Шкив PV8, Ø 119 мм., напряжение 12V Выходы горизонтальные (O-Ring) 1"-14UNS / 1"-14UNS | 19 215р. | |
|  | RC-U0829 | Компрессор кондиционера поршневой аналог SD-серии, 7H15, A2, 12V, выходы горизонтальные - O-Ring. | 17 589р. | |
| | RC-U0830 | Компрессор кондиционера поршневой аналог SD-серии, 7H15, A2, 24V, выходы горизонтальные - O-Ring. | 17 589р. | |
| | RC-U0829K | Компрессор аналог BUHLER Шкив A2, Ø 125 мм., напряжение 12V Выходы горизонтальные (O-Ring) 1"-14UNS / 1"-14UNS | 19 215р. | |
| | RC-U0829K1 | Компрессор аналог Sanden 8088, 7952, номера OEM: 3782613M2, 3157920, 3712528M2 Шкив A2, Ø 125 мм., напряжение 12V Выходы горизонтальные Ø 16,5 мм. / Ø 16,5 мм., отв. под болт M8*1,25 | 19 317р. | |
|  | RC-U0840 | Компрессор кондиционера поршневой, 7H15, PV8, 12V, выходы вертикальные - O-Ring. Монтажное крепление - НАПРАВЛЯЮЩИЕ (DIRECT MOUNT) .ROTALOCK | 18 605р. | |
| | RC-U0840Э | Компрессор кондиционера поршневой, 7H15, PV8, 24V, выходы вертикальные - O-Ring. Монтажное крепление - НАПРАВЛЯЮЩИЕ (DIRECT MOUNT) .ROTALOCK | 18 605р. | |
| | RC-U0840K1 | Компрессор аналог Sanden 7H15 Шкив PV8, Ø 119 мм., напряжение 12V Выходы вертикальные 1"-14UNS, O-Ring под фитинг №10 Монтажное крепление - НАПРАВЛЯЮЩИЕ (DIRECT MOUNT) .ROTALOCK | 20 130р. | |
|  | RC-U0840K | Компрессор кондиционера поршневой, 7H15, PV8, 12V, выходы горизонтальные - O-Ring. Монтажное крепление - НАПРАВЛЯЮЩИЕ (DIRECT MOUNT) .ROTALOCK | 18 605р. | |
| | RC-U0840Ш | Компрессор кондиционера поршневой, 7H15, A2, 12V, выходы вертикальные - O-Ring. Монтажное крепление - НАПРАВЛЯЮЩИЕ .ROTALOCK | 18 605р. | |
| | RC-U0840ЭШ | Компрессор кондиционера поршневой, 7H15, A2, 24V, выходы вертикальные - O-Ring. Монтажное крепление - НАПРАВЛЯЮЩИЕ (DIRECT MOUNT) .ROTALOCK | 18 605р. | |
|  | RC-U0851 | Компрессор кондиционера поршневой, 7H15, A2, 12V, выходы горизонтальные 1-1/4 & 1-1/4 . Монтажное крепление - НАПРАВЛЯЮЩИЕ .ROTALOCK | 18 605р. | |
| | RC-U0851Э | Компрессор кондиционера поршневой, 7H15, A2, 24V, выходы горизонтальные 1-1/4 & 1-1/4 . Монтажное крепление - НАПРАВЛЯЮЩИЕ (DIRECT MOUNT) .ROTALOCK | 18 605р. | |
|  | RC-U08083 | Компрессор кондиционера поршневой, 7H15, PV8, 12V, выходы горизонтальные 1-1/4 и 1-1/4 . Монтажное крепление - НАПРАВЛЯЮЩИЕ (DIRECT MOUNT) .ROTALOCK | 18 605р. | |
| | RC-U08083Э | Компрессор кондиционера поршневой, 7H15, PV8, 24V, выходы горизонтальные 1-1/4 и 1-1/4 . Монтажное крепление - НАПРАВЛЯЮЩИЕ (DIRECT MOUNT) .ROTALOCK | 18 605р. | |
|  | RC-U08083K2 | Компрессор аналог Sanden 8244, 7465, номер OEM: 4281803M1 Шкив PV8, Ø 119 мм., напряжение 12V Выходы горизонтальные Ø 16,5 мм. / Ø 16,5 мм., отв. под болт M8*1,25 | 18 605р. | |
|  | RC-U08083Ш1 | Компрессор аналог Sanden 7H15 Шкив PV8, Ø 158 мм., напряжение 12V Выходы горизонтальные (O-Ring) 1"-14UNS / 1"-14UNS | 20 130р. | |
|  | RC-U08125K1 | Компрессор поршневой, 7H15, PV8, 12V, шкив 119 мм. , выходы горизонтальные 1"-14UNS, O-Ring. Универсальный - NEW HOLLAND GT285, John Deer, CASE Монтажное крепление - НАПРАВЛЯЮЩИЕ (DIRECT MOUNT) | 20 130р. | |
| | RC-U08125ЭK1 | Компрессор поршневой, 7H15, PV8, 24V, шкив 119 мм. , выходы горизонтальные 1"-14UNS, O-Ring. Универсальный - NEW HOLLAND GT285, John Deer, CASE Монтажное крепление - НАПРАВЛЯЮЩИЕ (DIRECT MOUNT) ROTALOCK | 20 130р. | |
| | RC-U08125K1Ш1 | Компрессор поршневой, 7H15, A2, 12V, шкив 125 мм. , выходы горизонтальные 1"-14UNS, O-Ring. Универсальный - NEW HOLLAND GT285, John Deer, CASE Монтажное крепление - НАПРАВЛЯЮЩИЕ | 20 130р. | |
| | RC-U08125ЭK1Ш1 | Компрессор поршневой, 7H15, A2, 24V, шкив 125 мм. , выходы горизонтальные 1"-14UNS, O-Ring. Универсальный - NEW HOLLAND GT285, John Deer, CASE Монтажное крепление - НАПРАВЛЯЮЩИЕ ROTALOCK | 20 130р. | |
|  | RC-U08125K | Компрессор поршневой, 7H15, PV8, 12V (шкив 119 мм), Выходы горизонтальные - O-Ring. 7/8-14UNF - 3/4-16UNF Универсальный- CASE, NEW HOLLAND, John Deer Монтажное крепление - НАПРАВЛЯЮЩИЕ (DIRECT MOUNT) ROTALOCK | 20 130р. | |
| | RC-U08125ЭK | Компрессор поршневой, 7H15, PV8, 24V (шкив 119 мм), Выходы горизонтальные - O-Ring. 7/8-14UNF - 3/4-16UNF Универсальный- NEW HOLLAND GT285, John Deer, CASE Монтажное крепление - НАПРАВЛЯЮЩИЕ (DIRECT MOUNT) | 20 130р. | |

| | | | | |
|--|-----------------------|---|-----------------|--|
| | RC-U 08125KШ1 | Компрессор поршневой, 7H15, A2, 12V (шкив 125 мм), Выходы горизонтальные - O-Ring. 7/8-14UNF - 3/4-16UNF Универсальный- NEW HOLLAND GT285, John Deer, CASE Монтажное крепление - НАПРАВЛЯЮЩИЕ (DIRECT MOUNT) | 20 130p. | |
| | RC-U 08125ЭКШ1 | Компрессор поршневой, 7H15, A2, 24V (шкив 125 мм), Выходы горизонтальные - O-Ring. 7/8-14UNF - 3/4-16UNF Универсальный- NEW HOLLAND GT285, John Deer, CASE Монтажное крепление - НАПРАВЛЯЮЩИЕ (DIRECT MOUNT) | 20 130p. | |
|  | RC-U08125 | Компрессор поршневой, 7H15, PV8, 12V (шкив 119 мм), Выходы вертикальные - O-Ring. 7/8-14UNF - 3/4-16UNF Универсальный- NEW HOLLAND GT285, John Deer, CASE Монтажное крепление - НАПРАВЛЯЮЩИЕ (DIRECT MOUNT) ROTALOCK | 20 130p. | |
| | RC-U08125Э | Компрессор поршневой, 7H15, PV8, 24V (шкив 119 мм), Выходы вертикальные - O-Ring. 7/8-14UNF - 3/4-16UNF Универсальный- NEW HOLLAND GT285, John Deer, CASE Монтажное крепление - НАПРАВЛЯЮЩИЕ ROTALOCK | 20 130p. | |
| | RC-U 08125Ш1 | Компрессор поршневой, 7H15, A2, 12V (шкив 125 мм), Выходы вертикальные - O-Ring. 7/8-14UNF - 3/4-16UNF Универсальный- NEW HOLLAND GT285, John Deer, CASE Монтажное крепление - НАПРАВЛЯЮЩИЕ ROTALOCK | 20 130p. | |
|  | RC-U 08125K1Ш2 | аналог New Holland, CASE , (7H15, 12V, PV8-153мм) выходы горизонтальные (O-ring) 1"-1/4 и 1"-1/4. | 21 249p. | |
|  | RC-U08698 | Компрессор аналог Sanden 7H15 Напряжение 24V Профиль шкива A1 Диаметр шкива 138 мм. Вход/выход Ø 16,5 мм. / Ø 16,5 мм., болт M10x1,25, меж. осевое 48 мм. Заправочный порт 7/16"-20UNF Вес, нетто 7,2 кг. | 21 249p. | |
|  | RC-U08699 | Компрессор аналог Sanden 7H15 Напряжение 24V Профиль шкива PV8 Диаметр шкива 133 мм. Вход/выход Ø 16,5 мм. / Ø 16,5 мм., болт M10x1,25, меж. осевое 48 мм. Заправочный порт 7/16"-20UNF Вес, нетто 7,2 кг. | 21 249p. | |
|  | RC-U08700 | Компрессор аналог Sanden 7H15 Напряжение 12V Профиль шкива PV8 Диаметр шкива 119 мм. Вход/выход Ø 15 мм. / Ø 12,5 мм., болт M8x1,25 Вес, нетто 7,2 кг. | 21 249p. | |







Компрессоры, аналог Denso

| Фото | Артикул | Наименование | Цена | Статус |
|--|-------------------|---|-----------------|--------|
|  | RC-U0847 | Компрессор кондиционера аналог Denso 10PA17C, 8PK, 144мм, 12V , на John Deer | 25 722p. | |
| | RC-U0847Э | Компрессор кондиционера аналог Denso 10PA17C, 8PK, 144мм, 24V , на John Deer | 25 722p. | |
|  | RC-U0847K | Компрессор кондиционера аналог Denso 10PA17C, 8PK, 144мм, 12V | 29 484p. | |
| | RC-U0847ЭК | Компрессор кондиционера аналог Denso 10PA17C, 8PK, 144мм, 24V , на John deere: AT172975, AT168543. Krauf: KCD9511. | 29 484p. | |
|  | RC-U08705 | Компрессор кондиционера аналог Denso 10SP10 Напряжение 12V Профиль шкива A2 Диаметр шкива 122 мм. Вход/выход Ø 16,0 мм. / Ø 13,0 мм., болт M8x1,25 Вес, нетто 5 кг. Количество цилиндров 10 | 25 722p. | |
|  | RC-U08732 | Компрессор кондиционера аналог Denso 10SP10 (с резьбой на ушах) Напряжение 12V Профиль шкива A2 Диаметр шкива 122 мм. Вход/выход Ø 16,0 мм. / Ø 13,0 мм., болт M8x1,25 Вес, нетто 5 кг. Количество цилиндров 10 | 25 722p. | |
|  | RC-U0847C | Компрессор кондиционера аналог Denso 10PA17C, 9PK, 135мм, 12V , на John Deer | 25 722p. | |
| | RC-U0847CЭ | Компрессор кондиционера аналог Denso 10PA17C, 9PK, 135мм, 24V , на John Deer | 25 722p. | |
|  | RC-U0852 | Компрессор кондиционера аналог Denso 10PA15C, 8PK, 12V на John Deer | 25 722p. | |
| | RC-U0852Э | Компрессор кондиционера аналог Denso 10PA15C, 8PK, 24V на John Deer | 25 722p. | |
|  | RC-U0852C | Компрессор кондиционера аналог Denso 10PA15C, 9PK, 12V на John Deer | 25 722p. | |
| | RC-U0852CЭ | Компрессор кондиционера аналог Denso 10PA15C, 9PK, 24V на John Deer | 25 722p. | |



| | | | | |
|--|------------------|---|-----------------|--|
|  | RC-U08707 | Компрессор кондиционера аналог Denso 10PA15C Напряжение 24V Профиль шкива А1 Диаметр шкива 135 мм. Вход/выход Ø 18,3 мм. / Ø 15,5 мм., болт М6х1 Вес, нетто 7,2 кг. Количество цилиндров 10 | 25 722р. | |
|  | RC-U08708 | Компрессор кондиционера аналог Denso 10PA15C Напряжение 24V Профиль шкива PV8 Диаметр шкива 140 мм. Вход/выход Ø 18,3 мм. / Ø 15,5 мм., болт М6х1 Вес, нетто 7,2 кг. Количество цилиндров 10 | 25 722р. | |
|  | RC-U08119 | Компрессор кондиционера аналог Denso 10P30C , шкив 2A, 24V | 80 724р. | |
|  | RC-U08656 | Компрессор кондиционера аналог Denso 7SB17C для зерноуборочного комбайна PCM Torum 750/780 Шкив тип: 9PK, габаритный Ø шкива 135 мм, по вершине зуба Ø шкива 130 мм Напряжение: 24V; Смазочное масло: PAG 180мл; Тип хладагента: R134a; | 28 264р. | |
|  | RC-U08734 | Компрессор кондиционера аналог Denso 10SRE18C Напряжение 12 V Профиль шкива PV 8 Диаметр шкива 121 мм. Вход/выход Ø 18,3 мм. / Ø 15,5 мм., болт М6х1 Количество цилиндров 10 Вес, нетто 7,2 кг. | 29 382р. | |
|  | RC-U0848 | Компрессор кондиционера на AUDI, аналог Denso 7SEU17C: VW Type A3 1.4TFSI/1.6/1.6FSI/2.0TFSI/2.0TFSI/3.2 03-, A3 SPORTBACK 1.4TFSI/1.6/1.6FSI/2.0TFSI 04-, A3 КАБРИО 1.8TFSI/2.0TFSI 08- SEAT: ALT, VW, 1.4 TSI, 1.4 FSI, 1.6, 2.0 TDI, 1.9 TDI, 1.4 16V | 38 430р. | |
|  | RC-U08165 | Компрессор кондиционера аналог Denso 5S-10S15C, 24V на Isuzu | 20 334р. | |
|  | RC-U08701 | Компрессор кондиционера аналог Denso 10S15C Напряжение 24V Профиль шкива В1 Диаметр шкива 151 мм. Вход/выход Ø 18,3 мм. / Ø 15,5 мм., болт М6х1 Вес, нетто 7,2 кг. Количество цилиндров 10 | 25 417р. | |
|  | RC-U08710 | Компрессор кондиционера аналог Denso 10S15C Напряжение 24V Профиль шкива PV8 Диаметр шкива 140 мм. Вход/выход Ø 18,3 мм. / Ø 15,5 мм., болт М6х1 Вес, нетто 7,2 кг. | 25 722р. | |
|  | RC-U08736 | Компрессор кондиционера аналог Denso 10S15C Напряжение 24 V Профиль шкива PV 8 Диаметр шкива 140 мм. Вход/выход Ø 16,5 мм., болт М8 Количество цилиндров 10 Вес, нетто 7,2 кг. | 26 332р. | |
|  | RC-U08711 | Компрессор кондиционера аналог Denso 10S17C Напряжение 24V Профиль шкива PV8 Диаметр шкива 140 мм. Вход/выход Ø 18,3 мм. / Ø 15,5 мм., болт М6х1 Вес, нетто 7,2 кг. | 25 722р. | |
|  | RC-U08712 | Компрессор кондиционера аналог Denso 10S17C Напряжение 24V Профиль шкива А1 Диаметр шкива 135 мм. Вход/выход Ø 18,3 мм. / Ø 15,5 мм., болт М6х1 Вес, нетто 7,2 кг. | 25 519р. | |
|  | RC-U08214 | Компрессор кондиционера Model 7SEU16C Clutch(mm): 115/110, Grooves: PV6, Cylinder: 7, Displacement: 171.4cm3/r, Weight(kg): 5, Refri: R134a, metal pully, Oil Type:PAG46, Oil Amount: 180 cc, Marks: re-designed hub, Car model: Audi A3(03'-), Skoda Octavia(04'-) VW Golf V(03'-), VW Passat (05'-) | 33 449р. | |

| | | | | |
|--|------------------|--|-----------------|--------------|
|  | RC-U08216 | Компрессор кондиционера Model 7SEU17C Clutch(mm): 110, Grooves: PV7, Cylinder: 7, Displacement: 171.4cm3/r, Weight(kg): 5, Refri: R134a, Oil Type: PAG46,,, Oil Amount:180CC, for BMW 5-serie Diesel GT | 37 210p. | |
|  | RC-U08212 | Компрессор кондиционера Model: 6SEU12C , Clutch(mm):116/110, Grooves: PV6, Cylinder: 6, Displacement: 125cm3/r, Weight(kg): 5, Refri: R134a, Car model: AUDI A2, (00'-05'), VW Polo (01'-09'), Polo Saloon (02'-), VW Bora (98'-05'), VW FOX (03'-), VW Golf IV (97'-05'), VW Lupo (01'-09'), Seat Cordoba (02'-09'), Seat Ibiza IV (02'-09'), Ibiza V(08'-), Skoda Fabia (06'-), Skoda Fabia (6Y2) (99'-08'), Skoda Fabia Combi(07'-), Skoda Fabia Combi(6Y5) (00'-07'), Skoda Roomster (06'-) | 35 584p. | |
|  | RC-U08213 | Компрессор кондиционера Model: 6SEU14C , Clutch(mm):105/100, Grooves: PV6, Cylinder: 6, Displacement: 140.6cm3/r, Weight(kg): 5, Voltage: 12V, Refri: R134a, Oil Type: PAG46, Oil Amount: 160 cc Marks: Hub different AUDI A4 1,8 T (04'-), Car model: AUDI A4 Avant 1,6 (04'-), AUDI A4 Cabriolet 2,0 TFSI (06'-), AUDI A6 2,0 TDI (04'-) AUDI A6 Avant 2,0 TFSI (05'-) | 34 669p. | |
|  | RC-U08211 | Компрессор кондиционера аналог ZEXEL Model DCW17B Clutch(mm): 135/130, Grooves: 7PK, Cylinder: 10, Displacement: 172cm3/r, Voltage: 12V, Refri: R134a, Car model: Toyota camry 4 CYL (02'-06'), Toyota highlander 2.4L/ 3.3L (04'-07'), Toyota Highlander 4CYL (01'-03), Toyota Solara 2.4L (02'-07') | 14 742p. | АКЦИЯ |

Компрессоры, аналог Valeo DKS

| Фото | Артикул | Наименование | Цена | Статус |
|--|------------------|---|-----------------|--------------|
|  | RC-U08226 | Компрессор кондиционера DKS17CH, PV8 D - 118.6 mm, 12V | 16 369p. | АКЦИЯ |
|  | RC-U08702 | Компрессор кондиционера 12V, Zexel (500630-2980) Напряжение 12 V Профиль шкива A2 Диаметр шкива 125 мм. Вход/выход 3/4"-16UNF O-Ring, 7/8"-14UNF Вес, нетто 7,2 кг. | 26 739p. | |
|  | RC-U08166 | Компрессор кондиционера 24V, аналог 5S-DKS для Hitachi. Профиль шкива B1, Ø 137 мм. Выходы - вертикальные, вход Ø 11,5 мм., выход Ø 15,5 мм., отв. под болт M10*1,25 | 19 622p. | |
|  | RC-U08167 | Компрессор кондиционера 24V, аналог 5S-DKS для Hitachi-6. Профиль шкива B1, Ø 137 мм. Выходы - вертикальные, вход Ø 15,5 мм., выход Ø 18,5 мм., отв. под болт M10*1,25, 2 отв. M8 | 19 622p. | |
|  | RC-U08168 | Компрессор кондиционера 24V, аналог 5S-DKS для Hitachi. Профиль шкива B1, Ø 144 мм. Выходы - вертикальные, вход Ø 11,5 мм., выход Ø 15,5 мм., отв. под болт M10*1,25 | 19 622p. | |
|  | RC-U08169 | Компрессор кондиционера 24V, аналог 5S-DKS для Hitachi. Профиль шкива B1, Ø 137 мм. Выходы - вертикальные, вход Ø 15,5 мм., выход Ø 21,5 мм., отв. под болт M10*1,25, 2 отв. M8 | 19 622p. | |



Компрессоры, аналог SANDEN 7V16

| Фото | Артикул | Наименование | Цена | Статус |
|--|------------------|--|-----------------|--------|
|  | RC-U08210 | Компрессор Model 7V16 Ref P/N:SD1206, Model:ZV16, Clutch(mm):119 Grooves:PV6, Cylinder:7, Displacement:10-161m3/r, Weight(kg): 6.8, Voltage:12V, Refri:R134a, Car model: Audi A3 (01'-96') Audi TT 1.8(00',98'), Audi TT 3.2 vr6 (03'), Seat Ibiza III (02'-99'), Seat Leon (03'-99'), Seat Toledo II (06'-99'), Skoda Octavia (03'-96') VW Bora (05'-98'), VW Bora Estate (05'-99') VW Golf IV (05'-98'), VW New Beetle (01'-98') Компрессор Model 7V16 | 29 484p. | |
|  | RC-U08224 | Компрессор кондиционера аналог 7V16; Вольтаж: 12V; Модели: VW Golf IV (05'-99'), VW Sharan 1.8T 20V(97'),VW Sharan 2.8(00'-95'), SEAT Toledo II 2,3 V5 20V (01'-06') | 29 484p. | |
|  | RC-U08225 | Компрессор кондиционера аналог 7V16; Вольтаж: 12V; Модели: FORD Galaxy 2.8i V6 (01.95-04.00), VW Bora 2.8 4-motion (03.99-08.99), VW Bora Break 2.8 4-motion (05.99-08.99), VW Corrado 2.9 VR6 (01.94-12.95), VW Golf III 2.8 VR6 (01.92-08.97), VW Golf III Variant 2.9 VR6 (10.94-04.99), VW Golf IV 2.8 4-motion (03.99-12.99), VW Sharan 2.8 VR6 (09.95-04.00) | 29 484p. | |





Компрессоры, аналог Valeo TM-15

| Фото | Артикул | Наименование | Цена | Статус |
|--|------------------|--|-----------------|--------|
|  | RC-U08661 | Компрессор кондиционера аналог Valeo TM-15, A2, 24V Диаметр шкива 135 мм. Выходы - горизонтальные, вход Ø 16,2 мм., выход Ø 16,2 мм., отв. под болт M10*1,5 | 29 077р. | |
| | RC-U08662 | Компрессор кондиционера аналог Valeo TM-15, A2, 12V Диаметр шкива 135 мм. Выходы - горизонтальные, вход Ø 16,2 мм., выход Ø 16,2 мм., отв. под болт M10*1,5 | 29 077р. | |

Компрессоры, аналог Valeo TM-16

| Фото | Артикул | Наименование | Цена | Статус |
|--|--------------------|---|-----------------|--------|
|  | RC-U08096 | Компрессор кондиционера аналог Valeo TM-16, A2, 12V Диаметр шкива 135 мм. | 29 077р. | |
| | RC-U08097 | Компрессор кондиционера аналог Valeo TM-16, A2, 24V Диаметр шкива 135 мм. | 29 077р. | |
|  | RC-U08096Ш | Компрессор кондиционера аналог Valeo TM-16, 8PK, 12V | 29 077р. | |
| | RC-U08097Ш | Компрессор кондиционера аналог Valeo TM-16, 8PK, 24V | 29 077р. | |
|  | RC-U08162 | Компрессор кондиционера аналог Valeo TM-16, 8PK, 24V , крепление НАПРАВЛЯЮЩИЕ | 29 077р. | |
| | RC-U08162Э | Компрессор кондиционера аналог Valeo TM-16, 8PK, 12V , крепление НАПРАВЛЯЮЩИЕ | 29 077р. | |
|  | RC-U08162Ш | Компрессор кондиционера аналог Valeo TM-16, A2, 24V , крепление НАПРАВЛЯЮЩИЕ | 29 077р. | |
| | RC-U08162ЭШ | Компрессор кондиционера аналог Valeo TM-16, A2, 12V , крепление НАПРАВЛЯЮЩИЕ | 29 077р. | |

Компрессоры, аналог Valeo TM-21

| Фото | Артикул | Наименование | Цена | Статус |
|--|---------------------|--|-----------------|--------|
|  | RC-U08098Э | Компрессор кондиционера аналог Valeo TM-21, A2, 12V | 38 024р. | |
| | RC-U08098 | Компрессор кондиционера аналог Valeo TM-21, A2, 24V | 38 024р. | |
|  | RC-U08098ЭШ | Компрессор кондиционера аналог Valeo TM-21, 8PK(141мм), 12V | 38 024р. | |
| | RC-U08098Ш | Компрессор кондиционера аналог Valeo TM-21, 8PK(141мм), 24V | 38 024р. | |
|  | RC-U08098ЭШ1 | Компрессор кондиционера аналог Valeo TM-21, 8PK(127мм), 12V | 38 024р. | |
| | RC-U08098Ш1 | Компрессор кондиционера аналог Valeo TM-21, 8PK(127мм), 24V NEW!!! | 38 024р. | |
|  | RC-U08730 | Компрессор кондиционера аналог Valeo TM-21 Напряжение 24 V Профиль шкива A2 Диаметр шкива 135 мм. Вход/выход Ø 16,4 мм., болт M10 Количество цилиндров 10 шт. | 38 024р. | |

Компрессоры, аналог Valeo TM-31

| Фото | Артикул | Наименование | Цена | Статус |
|--|------------------|--|------------------|--------|
|  | RC-U08678 | Компрессор кондиционера аналог Valeo TM-31, B2, 24V Диаметр шкива 158 мм. Выходы - горизонтальные с заправочными портами вход резьба 1 1/16"-14UNF O-Ring, выход резьба 7/8"-14UNF O-Ring. | 75 844р. | |
|  | RC-U08679 | Компрессор кондиционера аналог Valeo TM-31, B2, 24V Диаметр шкива 158 мм. Выходы - горизонтальные, вход Ø 21,3 мм., выход Ø 18,3 мм. | 75 844р. | |
|  | RC-U08696 | Компрессор кондиционера аналог Valeo TM-32, A2, 24V Диаметр шкива 158 мм. Вход наружная резьба 1 1/16"-14UNF, O-Ring Выход наружная резьба 7/8"-14UNF, O-Ring | 61 814р. | |
|  | RC-U08694 | Компрессор кондиционера аналог Valeo TM-43, B2, 24V Диаметр шкива 180 мм. Вход наружная резьба 36x1,5, O-Ring Выход наружная резьба 27x1,5, O-Ring | 99 837р. | |
| | RC-U08695 | Компрессор кондиционера аналог Valeo TM-48, B2, 24V Диаметр шкива 180 мм. Вход наружная резьба M36x1,5, O-Ring Выход наружная резьба M27x1,5, O-Ring | 109 394р. | |







| | | | | |
|--|--------------------|---|------------------|---------------|
|  | RC-U08697 | Компрессор кондиционера аналог Valeo TM-65, B2, 24V Диаметр шкива 220 мм. Объем цилиндров 774 см3 Количество цилиндров 14 | 156 872р. | |
| Компрессоры original Motorcool MCF22 аналог Valeo TM21 усиленный | | | | |
| Фото | Артикул | Наименование | Цена | Статус |
|  | RC-U08598 | Компрессор original Motorcool MCF 22 ; Шкив 2А ; Вольтаж 24В ; R404a; Аналог Valeo TM21 усиленный, Количество цилиндров 10шт.; Рабочий объем компрессора 210 ml/r; Максимальные обороты 5000 r/min; Рабочие обороты 1500~3000 r/min | 59 882р. | |
| | RC-U08598Э | Компрессор original Motorcool MCF 22 ; Шкив 2А ; Вольтаж 12В ; R404a; Аналог Valeo TM21 усиленный, Количество цилиндров 10шт.; Рабочий объем компрессора 210 ml/r; Максимальные обороты 5000 r/min; Рабочие обороты 1500~3000 r/min | 59 882р. | |
| | RC-U08598Ш | Компрессор original Motorcool MCF 22 ; Шкив 8РК ; Вольтаж 24В ; R404a; Аналог Valeo TM21 усиленный, Количество цилиндров 10шт.; Рабочий объем компрессора 210 ml/r; Максимальные обороты 5000 r/min; Рабочие обороты 1500~3000 r/min | 59 882р. | |
| Компрессоры original Motorcool MCF27 аналог Valeo TM31 | | | | |
| Фото | Артикул | Наименование | Цена | Статус |
|  | RC-U08599 | Компрессор original Motorcool MCF 27 ; Шкив 2А ; Вольтаж 24В ; R404a; Аналог Valeo TM31. Количество цилиндров 10шт.; Рабочий объем компрессора 270 ml/r; Максимальные обороты 5000 r/min; Рабочие обороты 1500~2500 r/min | 77 165р. | |
| | RC-U08599Э | Компрессор original Motorcool MCF 27 ; Шкив 2А ; Вольтаж 12В ; R404a; Аналог Valeo TM31. Количество цилиндров 10шт.; Рабочий объем компрессора 270 ml/r; Максимальные обороты 5000 r/min; Рабочие обороты 1500~2500 r/min | 77 165р. | |
| | RC-U08599Ш1 | Компрессор original Motorcool MCF 27 ; Шкив 2В ; Вольтаж 24В ; R404a; Аналог Valeo TM31. Количество цилиндров 10шт.; Рабочий объем компрессора 270 ml/r; Максимальные обороты 5000 r/min; Рабочие обороты 1500~2500 r/min | 77 165р. | |
| | RC-U08599Ш | Компрессор original Motorcool MCF 27 ; Шкив 8РК ; Вольтаж 24В ; R404a; Аналог Valeo TM31. Количество цилиндров 10шт.; Рабочий объем компрессора 270 ml/r; Максимальные обороты 5000 r/min; Рабочие обороты 1500~2500 r/min | 77 165р. | |
| Компрессоры original Motorcool MCF33 аналог Valeo TM31 усиленный | | | | |
| Фото | Артикул | Наименование | Цена | Статус |
|  | RC-U08600 | Компрессор original Motorcool MCF 33 ; Шкив 2А ; Вольтаж 24В ; R404a; Аналог Valeo TM31 усиленный, количество цилиндров 10шт.; Рабочий объем компрессора 330 ml/r; Максимальные обороты 5000 r/min; Рабочие обороты 1500~2500 r/min. | 90 077р. | |
| | RC-U08600Э | Компрессор original Motorcool MCF 33 ; Шкив 2А ; Вольтаж 12В ; R404a; Аналог Valeo TM31 усиленный, количество цилиндров 10шт.; Рабочий объем компрессора 330 ml/r; Максимальные обороты 5000 r/min; Рабочие обороты 1500~2500 r/min. | 90 077р. | |
| | RC-U08600Ш1 | Компрессор original Motorcool MCF 33 ; Шкив 2В ; Вольтаж 24В ; R404a; Аналог Valeo TM31 усиленный, количество цилиндров 10шт.; Рабочий объем компрессора 330 ml/r; Максимальные обороты 5000 r/min; Рабочие обороты 1500~2500 r/min. | 90 077р. | |
| | RC-U08600Ш | Компрессор original Motorcool MCF 33 ; Шкив 8РК ; Вольтаж 24В ; R404a; Аналог Valeo TM31 усиленный, количество цилиндров 10шт.; Рабочий объем компрессора 330 ml/r; Максимальные обороты 5000 r/min; Рабочие обороты 1500~2500 r/min. | 90 077р. | |
| Компрессоры original Motorcool MCF38 аналог Valeo TM31 усиленный | | | | |
| Фото | Артикул | Наименование | Цена | Статус |
|  | RC-U08601 | Компрессор original Motorcool MCF 38 ; Шкив А2 , Вольтаж 24В ; R404a; Количество цилиндров 10шт.; Рабочий объем компрессора 385 ml/r; Максимальные обороты 5000 r/min; Рабочие обороты 1500~2500 r/min. | 101 565р. | |
| | RC-U08601Ш1 | Компрессор original Motorcool MCF 38 ; Шкив В2 , Вольтаж 24В ; R404a; Количество цилиндров 10шт.; Рабочий объем компрессора 385 ml/r; Максимальные обороты 5000 r/min; Рабочие обороты 1500~2500 r/min. | 101 565р. | |
| | RC-U08601Ш | Компрессор original Motorcool MCF 38 ; Шкив 8РК , Вольтаж 24В ; R404a; Количество цилиндров 10шт.; Рабочий объем компрессора 385 ml/r; Максимальные обороты 5000 r/min; Рабочие обороты 1500~2500 r/min. | 101 565р. | |
| Компрессоры original Motorcool MCF43 | | | | |
| Фото | Артикул | Наименование | Цена | Статус |
|  | RC-U08602 | Компрессор original Motorcool MCF 43 ; Шкив В2 ; Вольтаж 24В; R404a; Количество цилиндров 14шт.; Рабочий объем компрессора 435 ml/r; Максимальные обороты 4500 r/min; Рабочие обороты 1500~2500 r/min. | 148 637р. | |
| Компрессор original Motorcool MCF48 | | | | |
| Фото | Артикул | Наименование | Цена | Статус |
|  | RC-U08603 | Модель Motorcool MCF 48, профиль шкива А2 , напряжение 24 V Количество цилиндров 14 шт., рабочий объем компрессора 485 ml/r Рабочие обороты 1500~2500 r/min, макс. обороты 4500 r/min Смазочное масло POE 32, кол. направляемого масла 950 ml, тип хладагента R404a | 159 007р. | |
| | RC-U08689 | Модель Motorcool MCF 48, профиль шкива В2 , напряжение 24 V Количество цилиндров 14 шт., рабочий объем компрессора 485 ml/r Рабочие обороты 1500~2500 r/min, макс. обороты 4500 r/min Смазочное масло POE 32, кол. направляемого масла 950 ml, тип хладагента R404a | 159 007р. | |









Компрессор original Motorcool аналог BOCK

| Фото | Артикул | Наименование | Цена | Статус |
|--|---|---|------------------|--------|
|  | Компрессор original Motorcool MCF40/470 аналог BOCK FK40/470 | | | |
| | RC-U08604 | Модель original Motorcool MCF 40/470 аналог BOCK FK40/470, R134a, R404a Количество цилиндров 4 шт., рабочий объем компрессора 466 ml/r Рабочие обороты 1200~2200 r/min, макс. обороты 3500 r/min Смазочное масло POE 32, Кол. заправляемого масла 2L | 161 854р. | |
| | Компрессор original Motorcool MCF40/560 аналог BOCK FK40/560 | | | |
| | RC-U08605 | Модель original Motorcool MCF 40/560 аналог BOCK FK40/560, R134a, R404a Количество цилиндров 4 шт., рабочий объем компрессора 560 ml/r Рабочие обороты 1200~2200 r/min, макс. обороты 3500 r/min Смазочное масло POE 32, Кол. заправляемого масла 2L | 179 849р. | |
| | Компрессор original Motorcool MCF40/655 аналог BOCK FK40/655 | | | |
| | RC-U08606 | Модель original Motorcool MCF 40/655 аналог BOCK FK40/655, R134a, R404a Количество цилиндров 4 шт., рабочий объем компрессора 466 ml/r Рабочие обороты 1200~2200 r/min, макс. обороты 3500 r/min Смазочное масло POE 32, Кол. заправляемого масла 2L | 184 525р. | |

КОМПЛЕКТЫ КОНДИЦИОНЕРА

Комплекты с накрывным конденсаторным блоком

| Фото | Артикул | Наименование | Цена | Статус |
|--|---------------|---|-----------------|--------|
|  | MK1001 | Комплект кондиционера МТЗ 80, МТЗ 82.1, МТЗ 892, МТЗ 1021, МТЗ 1025 накрывный, 12V. В комплект входит: Крышный конденсатор 8кВт МК2001 - 1 шт., Испаритель 12V МК6001 - 1 шт., КИТ комплект RC-M2901 - 1 шт., Магистрالي RC-M2701 - 1 шт., Компрессор RC-U0807 - 1 шт. | 68 727р. | |
| | MK1051 | Комплект кондиционера МТЗ 80, МТЗ 82.1, МТЗ 892, МТЗ 1021, МТЗ 1025 накрывный, 12V. В комплект входит: Крышный конденсатор 8кВт МК2001 - 1 шт., Испаритель 12V МК6001 - 1 шт., КИТ комплект RC-M2901 - 1 шт., Магистрали с тонким шлангом RC-M2719 - 1 шт., Компрессор RC-U0807 - 1 шт. | 68 727р. | |
|  | MK1002 | Комплект кондиционера МТЗ 80, МТЗ 82.1, МТЗ 892, накрывный, 12V. В комплект входит: Крышный конденсатор 13кВт МК2003 - 1 шт., Испаритель 12V МК6001 - 1 шт., КИТ комплект RC-M2901 - 1 шт., Магистрали RC-M2701 - 1 шт., Компрессор RC-U0807 - 1 шт. | 76 759р. | |
| | MK1052 | Комплект кондиционера МТЗ 80, МТЗ 82.1, МТЗ 892, накрывный, 12V. В комплект входит: Крышный конденсатор 13кВт МК2003 - 1 шт., Испаритель 12V МК6001 - 1 шт., КИТ комплект RC-M2901 - 1 шт., Магистрали с тонким шлангом RC-M2719 - 1 шт., Компрессор RC-U0807 - 1 шт. | 76 759р. | |
|  | MK1021 | Комплект кондиционера МТЗ 952.3, накрывный, 12V. В комплект входит: Крышный конденсатор 8кВт МК2001 - 1 шт., Испаритель 12V МК6001 - 1 шт., КИТ комплект RC-M2908 - 1 шт., Магистрали RC-M2703.3 - 1 шт., Компрессор RC-U0825 - 1 шт. | 68 727р. | |
| | MK1071 | Комплект кондиционера МТЗ 952.3, накрывный, 12V. В комплект входит: Крышный конденсатор 8кВт МК2001 - 1 шт., Испаритель 12V МК6001 - 1 шт., КИТ комплект RC-M2908 - 1 шт., Магистрали с тонким шлангом RC-M2721.3 - 1 шт., Компрессор RC-U0825 - 1 шт. | 68 727р. | |
|  | MK1022 | Комплект кондиционера МТЗ 952.3, накрывный, 12V. В комплект входит: Крышный конденсатор 13кВт МК2003 - 1 шт., Испаритель 12V МК6001 - 1 шт., КИТ комплект RC-M2908 - 1 шт., Магистрали RC-M2703.3 - 1 шт., Компрессор RC-U0825 - 1 шт. | 76 759р. | |
| | MK1072 | Комплект кондиционера МТЗ 952.3, накрывный, 12V. В комплект входит: Крышный конденсатор 13кВт МК2003 - 1 шт., Испаритель 12V МК6001 - 1 шт., КИТ комплект RC-M2908 - 1 шт., Магистрали с тонким шлангом RC-M2721.3 - 1 шт., Компрессор RC-U0825 - 1 шт. | 76 759р. | |
|  | MK1005 | Комплект кондиционера МТЗ 1221, накрывный, 12V. В комплект входит: Крышный конденсатор 8кВт МК2001 - 1 шт., Испаритель 12V МК6001 - 1 шт., КИТ комплект RC-M2903 - 1 шт., Магистрали RC-M2703 - 1 шт., Компрессор RC-U0807 - 1 шт. | 68 727р. | |
| | MK1055 | Комплект кондиционера МТЗ 1221, накрывный, 12V. В комплект входит: Крышный конденсатор 8кВт МК2001 - 1 шт., Испаритель 12V МК6001 - 1 шт., КИТ комплект RC-M2903 - 1 шт., Магистрали с тонким шлангом RC-M2721 - 1 шт., Компрессор RC-U0807 - 1 шт. | 68 727р. | |
|  | MK1006 | Комплект кондиционера МТЗ 1221, накрывный, 12V. В комплект входит: Крышный конденсатор 13кВт МК2003 - 1 шт., Испаритель 12V МК6001 - 1 шт., КИТ комплект RC-M2903 - 1 шт., Магистрали RC-M2703 - 1 шт., Компрессор RC-U0807 - 1 шт. | 76 759р. | |
| | MK1056 | Комплект кондиционера МТЗ 1221, накрывный, 12V. В комплект входит: Крышный конденсатор 13кВт МК2003 - 1 шт., Испаритель 12V МК6001 - 1 шт., КИТ комплект RC-M2903 - 1 шт., Магистрали с тонким шлангом RC-M2721 - 1 шт., Компрессор RC-U0807 - 1 шт. | 76 759р. | |
|  | MK1017 | Комплект кондиционера МТЗ 1221.3 крышный 12V. В комплект входит: Крышный конденсатор 8 кВт МК2001 - 1 шт., Испаритель 12V МК-6001 - 1 шт., КИТ комплект RC-M2903 - 1 шт., Магистрали RC-M2703.3 - 1 шт., Компрессор RC-U0825 - 1 шт. | 68 727р. | |
| | MK1067 | Комплект кондиционера МТЗ 1221.3 крышный 12V. В комплект входит: Крышный конденсатор 8 кВт МК2001 - 1 шт., Испаритель 12V МК-6001 - 1 шт., КИТ комплект RC-M2903 - 1 шт., Магистрали с тонким шлангом RC-M2721.3 - 1 шт., Компрессор RC-U0825 - 1 шт. | 68 727р. | |

| | | | | |
|--|----------------------|--|------------------------|--|
|  | <p>МК1009</p> | <p>Комплект кондиционера К-700 от ВОМ, накрышный, 12V. В комплект входит: Крышный конденсатор 8кВт МК2001 - 1 шт., Испаритель 12V RC-U0607E - 1 шт., КИТ Комплект RC-M2905 - 1 шт., Магистрالي RC-M2715 - 1 шт., Компрессор RC-U0825 - 1 шт.</p> | <p>72 590р.</p> | |
|  | <p>МК1059</p> | <p>Комплект кондиционера К-700 от ВОМ, накрышный, 12V. В комплект входит: Крышный конденсатор 8кВт МК2001 - 1 шт., Испаритель 12V RC-U0607E - 1 шт., КИТ Комплект RC-M2905 - 1 шт., Магистрالي с тонким шлангом RC-M2730 - 1 шт., Компрессор RC-U0825 - 1 шт.</p> | <p>72 590р.</p> | |
|  | <p>МК1011</p> | <p>Комплект кондиционера К-700 от ВОМ, накрышный, 24V. В комплект входит: Крышный конденсатор 8кВт МК2002 - 1 шт., Испаритель 24V RC-U0608E - 1 шт., КИТ Комплект RC-M2905 - 1 шт., Магистрالي RC-M2715 - 1 шт., Компрессор RC-U0826 - 1 шт.</p> | <p>72 590р.</p> | |
|  | <p>МК1061</p> | <p>Комплект кондиционера К-700 от ВОМ, накрышный, 24V. В комплект входит: Крышный конденсатор 8кВт МК2002 - 1 шт., Испаритель 24V RC-U0608E - 1 шт., КИТ Комплект RC-M2905 - 1 шт., Магистрالي с тонким шлангом RC-M2730 - 1 шт., Компрессор RC-U0826 - 1 шт.</p> | <p>72 590р.</p> | |
|  | <p>МК1010</p> | <p>Комплект кондиционера К-700 от ВОМ, накрышный, 12V. В комплект входит: Крышный конденсатор 13кВт МК2003 - 1 шт., Испаритель 12V RC-U06137 - 1 шт., КИТ Комплект RC-M2905 - 1 шт., Магистрالي RC-M2715 - 1 шт., Компрессор RC-U0825 - 1 шт.</p> | <p>80 724р.</p> | |
|  | <p>МК1060</p> | <p>Комплект кондиционера К-700 от ВОМ, накрышный, 12V. В комплект входит: Крышный конденсатор 13кВт МК2003 - 1 шт., Испаритель 12V RC-U06137 - 1 шт., КИТ Комплект RC-M2905 - 1 шт., Магистрالي с тонким шлангом RC-M2730 - 1 шт., Компрессор RC-U0825 - 1 шт.</p> | <p>80 724р.</p> | |
|  | <p>МК1012</p> | <p>Комплект кондиционера К-700 от ВОМ, накрышный, 24V. В комплект входит: Крышный конденсатор 13кВт МК2004 - 1 шт., Испаритель 24V RC-U06103 - 1 шт., КИТ Комплект RC-M2905 - 1 шт., Магистрالي RC-M2715 - 1 шт., Компрессор RC-U0826 - 1 шт.</p> | <p>80 724р.</p> | |
|  | <p>МК1062</p> | <p>Комплект кондиционера К-700 от ВОМ, накрышный, 24V. В комплект входит: Крышный конденсатор 13кВт МК2004 - 1 шт., Испаритель 24V RC-U06103 - 1 шт., КИТ Комплект RC-M2905 - 1 шт., Магистрالي с тонким шлангом RC-M2730 - 1 шт., Компрессор RC-U0826 - 1 шт.</p> | <p>80 724р.</p> | |
|  | <p>МК1016</p> | <p>Комплект кондиционера автогрейдер СДМ-25, накрышный, 24V. В комплект входит: Крышный конденсатор 8кВт МК2002 - 1 шт., Испаритель 24V RC-U06153 - 1 шт., КИТ Комплект RC-M2907 - 1 шт., Магистрالي RC-M2735 - 1 шт., (шланги не обжаты) Компрессор RC-U0808 - 1 шт.</p> | <p>69 134р.</p> | |



Комплекты с подкапотным конденсатором

| Фото | Артикул | Наименование | Цена | Статус |
|------|---------------|--|-----------------|--------|
| | МК3001 | Комплект кондиционера МТЗ 80, МТЗ 82.1, МТЗ 892, подкапотный, 12V. В комплект входит: Подкапотный конденсатор RC-M2201 - 1 шт., Испаритель 12V МК6001 - 1 шт., КИТ Комплект RC-M2902 - 1 шт., Магистраль RC-M2702 - 1 шт., Компрессор RC-U0807 - 1 шт. | 57 645р. | |
| | МК3051 | Комплект кондиционера МТЗ 80, МТЗ 82.1, МТЗ 892, подкапотный, 12V. В комплект входит: Подкапотный конденсатор RC-M2201 - 1 шт., Испаритель 12V МК6001 - 1 шт., КИТ Комплект RC-M2902 - 1 шт., Магистраль с тонким шлангом RC-M2720 - 1 шт., Компрессор RC-U0807 - 1 шт. | 57 645р. | |
| | МК3005 | Комплект кондиционера МТЗ 82.3, подкапотный, 12V. В комплект входит: Подкапотный конденсатор RC-M2201 - 1 шт., Испаритель 12V МК6001 - 1 шт., КИТ Комплект RC-M2910 - 1 шт., Магистраль RC-M2709.3 - 1 шт., Компрессор RC-U0825 - 1 шт. | 57 645р. | |
| | МК3002 | Комплект кондиционера МТЗ 952.3, подкапотный, 12V. В комплект входит: Подкапотный конденсатор RC-M2201 - 1 шт., Испаритель 12V МК6001 - 1 шт., КИТ Комплект RC-M2909 - 1 шт., Магистраль RC-M2702.3 - 1 шт., Компрессор RC-U0825 - 1 шт. | 57 645р. | |
| | МК3015 | Комплект кондиционера МТЗ 1025.3, подкапотный, 12V. В комплект входит: Подкапотный конденсатор RC-M2201 - 1 шт., Испаритель 12V МК6001 - 1 шт., КИТ Комплект RC-M2909 - 1 шт., Магистраль RC-M2704.3 - 1 шт., Компрессор RC-U0825 - 1 шт. | 57 645р. | |
| | МК3065 | Комплект кондиционера МТЗ 1025.3, подкапотный, 12V. В комплект входит: Подкапотный конденсатор RC-M2201 - 1 шт., Испаритель 12V МК6001 - 1 шт., КИТ Комплект RC-M2909 - 1 шт., Магистраль с тонким шлангом RC-M2722.3 - 1 шт., Компрессор RC-U0825 - 1 шт. | 57 645р. | |
| | МК3004 | Комплект кондиционера МТЗ 1221, подкапотный, 12V. В комплект входит: Подкапотный конденсатор RC-M2201 - 1 шт., Испаритель 12V МК6001 - 1 шт., КИТ Комплект RC-M2904 - 1 шт., Магистраль RC-M2704 - 1 шт., Компрессор RC-U0807 - 1 шт. | 57 645р. | |
| | МК3054 | Комплект кондиционера МТЗ 1221, подкапотный, 12V. В комплект входит: Подкапотный конденсатор RC-M2201 - 1 шт., Испаритель 12V МК6001 - 1 шт., КИТ Комплект RC-M2904 - 1 шт., Магистраль с тонким шлангом RC-M2722 - 1 шт., Компрессор RC-U0807 - 1 шт. | 57 645р. | |
| | МК3013 | Комплект кондиционера МТЗ 1221.3, МТЗ 1523.3 подкапотный 12V. В комплект входит: Подкапотный конденсатор RC-M2202 - 1 шт., Испаритель 12V МК6001 - 1 шт., КИТ комплект RC-M2904 - 1 шт., Магистраль RC-M2704.3 - 1 шт., Компрессор RC-U0825 - 1 шт. | 57 645р. | |
| | МК3063 | Комплект кондиционера МТЗ 1221.3 подкапотный 12V. В комплект входит: Подкапотный конденсатор RC-M2202 - 1 шт., Испаритель 12V МК6001 - 1 шт., КИТ комплект RC-M2904 - 1 шт., Магистраль с тонким шлангом RC-M2722.3 - 1 шт., Компрессор RC-U0825 - 1 шт. | 57 645р. | |
| | МК3003 | Комплект кондиционера МТЗ 1221 Тропик, МТЗ 1523, подкапотный, 12V. В комплект входит: Подкапотный конденсатор RC-M2202 - 1 шт., Испаритель 12V МК6001 - 1 шт., КИТ Комплект RC-M2904 - 1 шт., Магистраль RC-M2704 - 1 шт., Компрессор RC-U0807-1шт. | 57 645р. | |
| | МК3053 | Комплект кондиционера МТЗ 1221 Тропик, МТЗ 1523, подкапотный, 12V. В комплект входит: Подкапотный конденсатор RC-M2202 - 1 шт., Испаритель 12V МК6001 - 1 шт., КИТ Комплект RC-M2904 - 1 шт., Магистраль с тонким шлангом RC-M2722 - 1 шт., Компрессор RC-U0807-1шт. | 57 645р. | |

| | | | | |
|--|---------------|--|-----------------|--|
|  | МК3008 | Комплект кондиционера ХТЗ-150 / ХТЗ-170, подкапотный, 12V. В комплект входит: Подкапотный конденсатор RC-M2204 - 1 шт., Испаритель 12V RC-U0607E - 1 шт., КИТ Комплект RC-M2906 - 1 шт., Магистраль RC-M2712 - 1 шт., Компрессор RC-U0807 - 1 шт. | 54 087р. | |
| | МК3058 | Комплект кондиционера ХТЗ-150 / ХТЗ-170, подкапотный, 12V. В комплект входит: Подкапотный конденсатор RC-M2204 - 1 шт., Испаритель 12V RC-U0607E - 1 шт., КИТ Комплект RC-M2906 - 1 шт., Магистраль с тонким шлангом RC-M2732 - 1 шт., Компрессор RC-U0807 - 1 шт. | 54 087р. | |
| | МК3011 | Комплект кондиционера ХТЗ-150 / ХТЗ-170, подкапотный, 24V. В комплект входит: Подкапотный конденсатор RC-M2204 - 1 шт., Испаритель 24V RC-U0608E - 1 шт., КИТ Комплект RC-M2906 - 1 шт., Магистраль RC-M2712 - 1 шт., Компрессор RC-U0808 - 1 шт. | 54 087р. | |
| | МК3061 | Комплект кондиционера ХТЗ-150 / ХТЗ-170, подкапотный, 24V. В комплект входит: Подкапотный конденсатор RC-M2204 - 1 шт., Испаритель 24V RC-U0608E - 1 шт., КИТ Комплект RC-M2906 - 1 шт., Магистраль с тонким шлангом RC-M2732 - 1 шт., Компрессор RC-U0808 - 1 шт. | 54 087р. | |
|  | МК3006 | Комплект кондиционера К-700 от ВОМ, подкапотный, 12V. В комплект входит: Подкапотный конденсатор RC-M2204 - 1 шт., Испаритель 12V RC-U0607E - 1 шт., КИТ Комплект RC-M2905 - 1 шт., Магистраль RC-M2716 - 1 шт., Компрессор RC-U0825 - 1 шт. | 54 087р. | |
| | МК3056 | Комплект кондиционера К-700 от ВОМ, подкапотный, 12V. В комплект входит: Подкапотный конденсатор RC-M2204 - 1 шт., Испаритель 12V RC-U0607E - 1 шт., КИТ Комплект RC-M2905 - 1 шт., Магистраль с тонким шлангом RC-M2736 - 1 шт., Компрессор RC-U0825 - 1 шт. | 54 087р. | |
| | МК3007 | Комплект кондиционера К-700 от ВОМ, подкапотный, 24V. В комплект входит: Подкапотный конденсатор RC-M2204 - 1 шт., Испаритель 24V RC-U0608E - 1 шт., КИТ Комплект RC-M2905 - 1 шт., Магистраль RC-M2716 - 1 шт., Компрессор RC-U0826 - 1 шт. | 54 087р. | |
| | МК3057 | Комплект кондиционера К-700 от ВОМ, подкапотный, 24V. В комплект входит: Подкапотный конденсатор RC-M2204 - 1 шт., Испаритель 24V RC-U0608E - 1 шт., КИТ Комплект RC-M2905 - 1 шт., Магистраль с тонким шлангом RC-M2736 - 1 шт., Компрессор RC-U0826 - 1 шт. | 54 087р. | |
|  | МК3009 | Комплект кондиционера К-700 от двигателя ЯМЗ, подкапотный, 24V. В комплект входит: Подкапотный конденсатор RC-M2204 - 1 шт., Испаритель 24V RC-U0608E - 1 шт., КИТ Комплект RC-M2906 - 1 шт., Магистраль RC-M2735 - 1 шт., Компрессор RC-U0808 - 1 шт. | 54 087р. | |
|  | МК3012 | Комплект кондиционера Амкодор 332/342/352, подкапотный, 24V. В комплект входит: Подкапотный конденсатор RC-M2202 - 1 шт., Испаритель 24V RC-U06153 - 1 шт., КИТ Комплект RC-M2904 - 1 шт., Магистраль RC-M2740 - 1 шт., Компрессор RC-U0808 - 1 шт. Ресивер с датчиком давления | 54 290р. | |

КОНДЕНСАТОРНЫЕ БЛОКИ





Накрышный конденсаторный блок



| Фото | Артикул | Наименование | Цена | Статус |
|--|---------------|---|-----------------|--------|
|  | MK2001 | Накрышный конденсаторный блок 12V , производительность 8кВт . В блок входит: конденсор, ресивер, вентилятор (1 шт.) 12V, 120W. | 25 620р. | |
| | MK2002 | Накрышный конденсаторный блок 24V , производительность 8кВт . В блок входит: конденсор, ресивер, вентилятор (1 шт.) 12V, 120W. | 25 620р. | |
|  | MK2003 | Накрышный конденсаторный блок 12V , производительность 13кВт . В блок входит: конденсор, ресивер, вентилятор (2 шт.) 12V, 120W. | 34 262р. | |
| | MK2004 | Накрышный конденсаторный блок 24V , производительность 13кВт . В блок входит: конденсор, ресивер, вентилятор (2 шт.) 12V, 120W. | 34 262р. | |

Блок конденсаторный на КАМАЗ

| Фото | Артикул | Наименование | Цена | Статус |
|--|----------------|--|-----------------|--------|
|  | MK2005Б | Конденсаторный блок 12V, 11кВт . В блок входит: конденсатор RC-U0232, ресивер с датчиком давления, вентилятор 2 шт. RC-U0138, 100 Вт. Установка на задней стороне кабины грузовых автомобилей или седельных тягачей. Материал корпуса оцинкованная сталь. Габаритные размеры 880мм x 370мм x 168мм. Вес 12,8 кг Вход/Выход Вход Ø резьбы 3/4"-16UNF, выход Ø резьбы 5/8"-18UNF | 16 775р. | |
| | MK2006Б | Конденсаторный блок 24V, 11кВт . В блок входит: конденсатор RC-U0232, ресивер с датчиком давления, вентилятор 2шт. RC-U0140, 100 Вт. Установка на задней стороне кабины грузовых автомобилей или седельных тягачей. Материал корпуса оцинкованная сталь. Габаритные размеры 880мм x 370мм x 168мм. Вес 12,8 кг Вход/Выход Вход Ø резьбы 3/4"-16UNF, выход Ø резьбы 5/8"-18UNF | 16 775р. | |
| | MK2007Б | Конденсаторный блок 12V, 12кВт . В блок входит: конденсатор RC-U0232, ресивер с датчиком давления, вентилятор 2шт. RC-U0127, 120 Вт. Установка на задней стороне кабины грузовых автомобилей или седельных тягачей. Материал корпуса оцинкованная сталь. Габаритные размеры 880мм x 370мм x 168мм. Вес 12,8 кг Вход/Выход Вход Ø резьбы 3/4"-16UNF, выход Ø резьбы 5/8"-18UNF | 18 910р. | |
| | MK2008Б | Конденсаторный блок 24V, 12кВт . В блок входит: конденсатор RC-U0232, ресивер с датчиком давления, вентилятор 2шт. RC-U0129, 120 Вт. Установка на задней стороне кабины грузовых автомобилей или седельных тягачей. Материал корпуса оцинкованная сталь. Габаритные размеры 880мм x 370мм x 168мм. Вес 12,8 кг Вход/Выход Вход Ø резьбы 3/4"-16UNF, выход Ø резьбы 5/8"-18UNF | 18 910р. | |
|  | MK2005О | Конденсаторный блок 12V, 11кВт . В блок входит: конденсатор RC-U0232, ресивер с датчиком давления, вентилятор 2 шт. RC-U0138, 100 Вт. Установка на задней стороне кабины грузовых автомобилей или седельных тягачей. Материал корпуса оцинкованная сталь. Габаритные размеры 880мм x 370мм x 168мм. Вес 12,8 кг Вход/Выход Вход Ø резьбы 3/4"-16UNF, выход Ø резьбы 5/8"-18UNF | 16 775р. | |
| | MK2006О | Конденсаторный блок 24V, 11кВт . В блок входит: конденсатор RC-U0232, ресивер с датчиком давления, вентилятор 2шт. RC-U0140, 100 Вт. Установка на задней стороне кабины грузовых автомобилей или седельных тягачей. Материал корпуса оцинкованная сталь. Габаритные размеры 880мм x 370мм x 168мм. Вес 12,8 кг Вход/Выход Вход Ø резьбы 3/4"-16UNF, выход Ø резьбы 5/8"-18UNF | 16 775р. | |
| | MK2007О | Конденсаторный блок 12V, 12кВт . В блок входит: конденсатор RC-U0232, ресивер с датчиком давления, вентилятор 2шт. RC-U0127, 120 Вт. Установка на задней стороне кабины грузовых автомобилей или седельных тягачей. Материал корпуса оцинкованная сталь. Габаритные размеры 880мм x 370мм x 168мм. Вес 12,8 кг Вход/Выход Вход Ø резьбы 3/4"-16UNF, выход Ø резьбы 5/8"-18UNF | 18 910р. | |
| | MK2008О | Конденсаторный блок 24V, 12кВт . В блок входит: конденсатор RC-U0232, ресивер с датчиком давления, вентилятор 2шт. RC-U0129, 120 Вт. Установка на задней стороне кабины грузовых автомобилей или седельных тягачей. Материал корпуса оцинкованная сталь. Габаритные размеры 880мм x 370мм x 168мм. Вес 12,8 кг Вход/Выход Вход Ø резьбы 3/4"-16UNF, выход Ø резьбы 5/8"-18UNF | 18 910р. | |

Конденсоры (теплообменники)

| Фото | Артикул | Наименование | Цена | Статус |
|---|-----------------|---|-----------------|--------|
|  | RC-M2201 | Конденсор подкапотный MT380 / MT382.1 / MT3892 / MT3952 / MT31221 / MT31221.3 . Расстояние между ламелями конденсора 3 мм. Вход Ø резьбы 3/4"-16 UNF, выход Ø резьбы 5/8"-18 UNF. | 19 520р. | |
|  | RC-M2202 | Конденсор подкапотный MT3 1221 тропик / MT3 1523 / MT3 1523.3 . Расстояние между ламелями конденсора 3 мм. Вход Ø резьбы 3/4"-16 UNF, выход Ø резьбы 5/8"-18 UNF. | 19 520р. | |
|  | RC-M2203 | Конденсор подкапотный Дон . Расстояние между ламелями конденсора 4 мм. Вход Ø резьбы 3/4"-16 UNF, выход Ø резьбы 5/8"-18 UNF. | 19 520р. | |
|  | RC-M2204 | Конденсор подкапотный ХТЗ Т150 / ХТЗ-170 / Кировец К700 . Расстояние между ламелями конденсора 4 мм. Вход Ø резьбы 3/4"-16UNF, выход Ø резьбы 5/8"-18UNF. | 19 520р. | |

| | | | | |
|--|------------------|--|-----------------|--|
|  | RC-M2205 | Конденсор Motorcool совместим с а/м Газель-Некст (с встроенным осушителем), размеры:400*572*18 Вход резьба 3/4"-16UNF O-Ring, выход резьба 5/8"-18UNF O-Ring Вентилятор: 12", 12V, 100W, PUSH Установочные кронштейны | 15 962р. | |
|  | RC-U0233K | Комплект кронштейнов конденсатора Газель Некст, для радиатора RC-U0233 | 1 881р. | |

МОНОБЛОКИ



Автомобильный кондиционер-моноблок, накрышный

| Фото | Артикул | Наименование | Цена | Статус |
|--|------------------|--|------------------|--------|
|  | RC-U06160 | Моноблок (бесщеточные вентиляторы). Напряжение 24 V . Ток 45 А., холодопроизводительность 2400 W , теплообмен конденсатора 7 кВт, теплообмен испарителя 3,5 кВт, Размер площадки 980*820 мм. Размер наружного блока 820*830*230 мм. Размер внутреннего блока 350*350*150 мм. Дистанционное управление, длина жгута 6,5 м. | 54 087р. | |
| | RC-U06170 | Моноблок. Напряжение 24 V . Ток 45 А., холодопроизводительность 2400 W , теплообмен конденсатора 7 кВт, теплообмен испарителя 3,5 кВт, Размер площадки 980*820 мм. Размер наружного блока 820*830*230 мм. Размер внутреннего блока 350*350*150 мм. Дистанционное управление, длина жгута 6,5 м. | 48 597р. | |
|  | RC-U06161 | Моноблок. Напряжение 12 V . Ток 65 А., холодопроизводительность 2400 W , теплообмен конденсатора 7 кВт, теплообмен испарителя 3,5 кВт, Размер наружного блока 980*730*220 мм. Размер внутреннего блока 460*290*120 мм. Дистанционное управление, длина жгута 6,3 м. | 52 562р. | |
| | RC-U06162 | Моноблок. Напряжение 24 V . Ток 45 А., холодопроизводительность 2400 W , теплообмен конденсатора 7 кВт, теплообмен испарителя 3,5 кВт, Размер наружного блока 980*730*220 мм. Размер внутреннего блока 460*290*120 мм. Дистанционное управление, длина жгута 6,3 м. | 47 784р. | |
| | RC-U06171 | Моноблок (бесщеточные вентиляторы). Напряжение 12V . Ток 65А., холодопроизводительность 2400 W , теплообмен конденсатора 7 кВт, теплообмен испарителя 3,5 кВт, Размер наружного блока 980*730*220 мм. Размер внутреннего блока 460*290*120 мм. Дистанционное управление, длина жгута 6,3 м. | 58 154р. | |
| | RC-U06172 | Моноблок (бесщеточные вентиляторы). Напряжение 24V . Ток 45 А., холодопроизводительность 2400 W , теплообмен конденсатора 7 кВт, теплообмен испарителя 3,5 кВт, Размер наружного блока 980*730*220 мм. Размер внутреннего блока 460*290*120 мм. Дистанционное управление, длина жгута 6,3 м. | 53 375р. | |
|  | RC-U06158 | Сплит система (в наружный блок входит конденсор, электро-компрессор, вентилятор). Напряжение 24V . Ток 45А., холодопроизводительность 2400 Вт , Размер наружного блока 670*495*210 мм. Размер внутреннего блока 545*330*150 мм. Дистанционное управление Фреоновод (H) - 3,4 м., фреоновод (L) - 3,6 м. | 37 922р. | |
| | RC-U06159 | Сплит система (в наружный блок входит конденсор, электро-компрессор, вентилятор). Напряжение 12V . Ток 65А., холодопроизводительность 2600 Вт , Размер наружного блока 670*495*210 мм. Размер внутреннего блока 545*330*150 мм. Дистанционное управление. Фреоновод (H) - 3,4 м., фреоновод (L) - 3,6 м. | 41 989р. | |
|  | RC-U06168 | Сплит система (бесщеточные вентиляторы) Напряжение 24V . Ток 45А., холодопроизводительность 2400 Вт , Размер наружного блока 670*495*210 мм. Размер внутреннего блока 615*335*195 мм. Дистанционное управление Фреоновод (H) - 3,4 м., фреоновод (L) - 3,6 м. | 49 614р. | |
| | RC-U06169 | Сплит система (в наружный блок входит конденсор, электро-компрессор, вентилятор). Напряжение 12V . Ток 65А., холодопроизводительность 2600 Вт , Размер наружного блока 670*495*210 мм. Размер внутреннего блока 615*335*195 мм. Дистанционное управление. Фреоновод (H) - 3,4 м., фреоновод (L) - 3,6 м. | 51 749р. | |
|  | RC-U06173 | Сплит система гидравлическая Напряжение 24V , холодопроизводительность 4600 Вт Потребляемая мощность ≤ 350 Вт, объем циркулирующего воздуха 670 м3 Скорость воздуха на выходе 8 м/с, Температура гидравлического масла ≤95° Гидравлическое рабочее давление 5 МПа, Хладагент R134а Размер наружного блока 510*400*175 мм. Размер внутреннего блока 515*510*175 мм. Длина фреоновода Н 2,55 м. длина фреоновода L 2,55 м. Гидравлический шланг Ø 16 мм. 1,95 м. / 2,15 м., гидравлический шланг Ø 8 мм. 2,05 м. | 108 784р. | |

Запасные части для моноблоков и сплит систем

| Фото | Артикул | Наименование | Цена | Статус |
|--|------------------|---|----------------|--------|
|  | RC-U0975 | Основание наружного блока сплит системы. | 3 355р. | |
|  | RC-U0974 | Корпус наружного блока сплит системы. | 4 118р. | |
|  | RC-U01465 | Модель для моноблока RC-U06162 Изогнутые лопасти Мощность 170 W Напряжение 24 V Диаметр 13" Диаметр по крыльчатке 305 мм. Направление потока воздуха PULL Производительность 2300 м3/час Частота вращения 2700 об/мин | 3 080р. | |
| | RC-U01466 | Модель для моноблока RC-U06161 Изогнутые лопасти Мощность 170 W Напряжение 12 V Диаметр 13" Диаметр по крыльчатке 305 мм. Направление потока воздуха PULL Производительность 2300 м3/час Частота вращения 2700 об/мин | 4 180р. | |
|  | RC-U01467 | Модель для сплит системы RC-U06159 Изогнутые лопасти Мощность 120 W Напряжение 12 V Диаметр 13" Диаметр по крыльчатке 305 мм. Направление потока воздуха PULL Производительность 1900 м3/час Частота вращения 2500 об/мин | 3 850р. | |
| | RC-U01468 | Модель для сплит системы RC-U06158 Изогнутые лопасти Мощность 120 W Напряжение 24 V Диаметр 13" Диаметр по крыльчатке 305 мм. Направление потока воздуха PULL Производительность 1900 м3/час Частота вращения 2500 об/мин | 3 090р. | |
|  | RC-U01469 | Модель для сплит системы RC-U06172 с бесщеточным электродвигателем Изогнутые лопасти Мощность 120 W Напряжение 12 V Диаметр 13" Диаметр по крыльчатке 305 мм. Направление потока воздуха PULL Производительность 1900 м3/час Частота вращения 2500 об/мин | 5 180р. | |
|  | RC-U01463 | Электродвигатель центробежный 24V с крыльчаткой. Применяемость: сплит система RC-U06168, RC-U06158. | 3 080р. | |
| | RC-U01464 | Электродвигатель центробежный 12V с крыльчаткой. Применяемость: сплит система RC-U06169, RC-U06159. | 3 080р. | |
|  | RC-U01470 | Электродвигатель бесщеточный Мощность 10 W Напряжение 12 V Сила тока 3 A Скорость вращения 1200 об/мин | 4 190р. | |
| | RC-U01471 | Электродвигатель бесщеточный Мощность 30 W Напряжение 24 V Сила тока 3 A Скорость вращения 2550 об/мин | 4 190р. | |
|  | RC-U0261 | Радиатор 350x507x20 мм., вход Ø 15,5 мм., выход Ø 10,3 мм. резьба M16x15, встроенный ресивер (фильтр-осушитель). Применяемость: RC-U06160, RC-U06161, RC-U06162, RC-U06170, RC-U06171, RC-U06172. | 5 140р. | |

| | | | | |
|--|-------------------|--|----------------|--------------|
|  | RC-U061670 | Испаритель кондиционера 445*128*68 мм. Подключение: вход Ø 15 мм., выход Ø 18 мм. Применяемость: моноблоки RC-U06161, RC-U06162, RC-U06171, RC-U06172, RC-U06170, RC-U06160. | 5 368р. | |
|  | RC-U0263 | Испаритель кондиционера 440*150*41. Подключение: Ø 15,4 мм. / Ø 18,3 мм. Применяемость: сплит системы RC-U06158, RC-U06159. | 4 030р. | |
|  | RC-U0264 | Испаритель кондиционера с ТРВ. Применяемость: сплит системы RC-U06168, RC-U06169. | 5 530р. | |
|  | RC-U04029 | ТРВ кондиционера Применяемость RC-U06161, RC-U06162, RC-U06171, RC-U06172, RC-U06170, RC-U06160 | 956р. | |
|  | RC-U04030 | ТРВ кондиционера Применяемость RC-U06158, RC-U06159 | 956р. | |
|  | RC-U04019 | Контроллер компрессора, 24V | 3 762р. | |
|  | RC-U04022 | Контроллер компрессора, 12V, применяемость сплит система RC-U06169 | 5 348р. | |
|  | RC-U04024 | Контроллер компрессора, 24V, применяемость сплит система RC-U06168 | 4 575р. | |
|  | RC-U04026 | Контроллер компрессора, 24V, применяемость сплит система RC-U06158 | 3 244р. | |
|  | RC-U04031 | Панель управления для моноблоков и сплит систем, 12V Применяемость: RC-U06161, RC-U06171. | 2 095р. | |
| | RC-U04033 | Панель управления для моноблоков и сплит систем, 24V Применяемость: RC-U06162, RC-U06172, RC-U06170, RC-U06160. | 2 095р. | |
|  | RC-U04032 | Панель управления для моноблоков и сплит систем, 12V Применяемость: сплит система RC-U06159. | 2 095р. | |
| | RC-U04034 | Панель управления для моноблоков и сплит систем, 24V Применяемость: сплит система RC-U06158. | 2 095р. | |
|  | RC-U04036 | Панель управления для моноблоков и сплит систем, 12V Применяемость: сплит система RC-U06169. | 2 095р. | |
| | RC-U04037 | Панель управления для моноблоков и сплит систем, 24V Применяемость: сплит система RC-U06168. | 2 095р. | |
|  | RC-U04010 | Панель управления 24V для моноблоков и сплит систем. Применяемость: RC-U06140, RC-U06142, RC-U06143. | 1 373р. | АКЦИЯ |
|  | RC-U04027 | Пульт дистанционного управления для моноблоков и сплит систем. Применяемость: RC-U06160, RC-U06170. | 194р. | |
|  | RC-U04028 | Пульт дистанционного управления для моноблоков и сплит систем. Применяемость: RC-U06158, RC-U06159. | 194р. | |
|  | RC-U04035 | Пульт дистанционного управления для моноблоков и сплит систем. Применяемость: сплит система RC-U06168, RC-U06169. | 580р. | |
|  | RC-U04012 | Пульт дистанционного управления для моноблоков и сплит систем. Применяемость: RC-U06140, RC-U06141, RC-U06142, RC-U06143, RC-U06144. | 427р. | АКЦИЯ |

| | | | | |
|--|------------------|---|--------------|--------------|
|  | RC-U04011 | Датчик для моноблоков и сплит систем. Применяемость: RC-U06140, RC-U06141, RC-U06142, RC-U06143, RC-U06144. | 173р. | АКЦИЯ |
|  | RC-U0973 | Дефлектор закрывающийся, поворотный, черного цвета. Внешний диаметр 74 мм., высота общая 15 мм., диаметр отверстия 68 мм. Применяемость: для моноблоков старой модели и сплит систем. | 163р. | |





ИСПАРИТЕЛИ

ПОДВЕСНЫЕ УНИВЕРСАЛЬНЫЕ "ХОЛОД"







| Фото | Артикул | Наименование | Цена | Статус |
|--|------------------|---|-----------------|--------|
|  | RC-U0601 | Испаритель 12V , модель 226-100 (LHD), габариты: 800*370*140 мм. Макс. объем воздуха 1 049 м3/час, охлаждающая мощность 9,4 kW (32 220 BTU) Подключение слева: вход 5/8"-18UNF O-Ring, выход 7/8"-14UNF O-Ring Блок управления выносной, электронный термостат, 3 скорости | 18 402р. | |
| | RC-U0602 | Испаритель 24V , модель 226-100 (LHD), габариты: 800*370*140 мм. Макс. объем воздуха 1 049 м3/час, охлаждающая мощность 9,4 kW (32 220 BTU) Подключение слева: вход 5/8"-18UNF O-Ring, выход 7/8"-14UNF O-Ring Блок управления выносной, электронный термостат, 3 скорости | 18 402р. | |
|  | RC-U0603 | Испаритель 12V , модель 228-100 , LHD Макс. объем воздуха 1 017 м3/час, охлаждающая мощность 6,5 kW (22 220 BTU) Мощность электромотора 164 W, габариты 680*300*140 мм. Блок управления выносной, электронный термостат, 3 скорости. Подключение вход 5/8"-18UNF O-Ring, выход 7/8"-14UNF O-Ring Кол. дефлекторов: 5 шт. | 13 319р. | |
| | RC-U0604 | Испаритель 24V , модель 228-100 , LHD Макс. объем воздуха 1 184 м3/час, охлаждающая мощность 6,5 kW (22 220 BTU) Мощность электромотора 126 W, габариты 680*300*140 мм. Блок управления выносной, электронный термостат , 3 скорости. Подключение вход 5/8"-18UNF O-Ring, выход 7/8"-14UNF O-Ring Кол. дефлекторов: 5 шт. | 13 319р. | |
|  | RC-U0623 | Испаритель 12V , модель 450-100 , LHD Макс. объем воздуха 546 м3/час, охлаждающая мощность 6 kW (19 883 BTU) Мощность электромотора 84 W, габариты 440*360*140 мм. Блок управления встроенный, механический термостат , 3 скорости. Подключение вход 5/8"-18UNF O-Ring, выход 7/8"-14UNF O-Ring Кол. дефлекторов: 3 шт. | 9 659р. | |
| | RC-U0624 | Испаритель 24V , модель 450-100 , LHD Макс. объем воздуха 617 м3/час, охлаждающая мощность 6 kW (22 220 BTU) Мощность электромотора 67 W, габариты 440*370*140 мм. Блок управления встроенный, механический термостат , 3 скорости. Подключение вход 5/8"-18UNF O-Ring, выход 7/8"-14UNF O-Ring Кол. дефлекторов: 3 шт. | 9 659р. | |
| | RC-U0624E | Испаритель 24V , модель 450-100 , LHD Макс. объем воздуха 617 м3/час, охлаждающая мощность 6 kW (22 220 BTU) Мощность электромотора 67 W, габариты 440*370*140 мм. Блок управления встроенный, механический термостат , 3 скорости. Подключение вход 5/8"-18UNF O-Ring, выход 7/8"-14UNF O-Ring Кол. дефлекторов: 3 шт. | 10 675р. | |
|  | RC-U0605 | Испаритель 12V , модель 405-100 , LHD Макс. объем воздуха 562 м3/час, охлаждающая мощность 4 kW (13 700 BTU) Мощность электромотора 80 W, габариты 400*350*140 мм. Блок управления встроенный, электронный термостат , 3 скорости. Подключение вход 5/8"-18UNF O-Ring, выход 7/8"-14UNF O-Ring Кол. дефлекторов: 3 шт. | 8 896р. | |
| | RC-U0606 | Испаритель 24V , модель 405-100 , LHD Макс. объем воздуха 562 м3/час, охлаждающая мощность 4 kW (13 700 BTU) Мощность электромотора 63 W, габариты 400*350*140 мм. Блок управления встроенный, электронный термостат , 3 скорости. Подключение вход 5/8"-18UNF O-Ring, выход 7/8"-14UNF O-Ring Кол. дефлекторов: 3 шт. | 8 896р. | |
|  | RC-U0607E | Испаритель 12V , модель 404-100 , LHD Макс. объем воздуха 562 м3/час, охлаждающая мощность 4 kW (13 700 BTU) Мощность электромотора 82 W, габариты 400*360*140 мм. Блок управления встроенный, электронный термостат , 3 скорости. Подключение вход 5/8"-18UNF O-Ring, выход 7/8"-14UNF O-Ring Кол. дефлекторов: 4 шт. | 8 337р. | |
| | RC-U0608E | Испаритель 24V , модель 404-100 , LHD Макс. объем воздуха 586 м3/час, охлаждающая мощность 4 kW (13 700 BTU) Мощность электромотора 63 W, габариты 400*360*140 мм. Блок управления встроенный, электронный термостат , 3 скорости. Подключение вход 5/8"-18UNF O-Ring, выход 7/8"-14UNF O-Ring Кол. дефлекторов: 4 шт. | 8 337р. | |
|   | MK6002 | Испаритель 12V , модель 404 , LHD Макс. объем воздуха 562 м3/час, охлаждающая мощность 4 kW (13 700 BTU) Мощность электромотора 82 W, габариты 400*350*140 мм. Подключение вход 5/8"-18UNF O-Ring, выход 7/8"-14UNF O-Ring Блок управления выносной, электронный термостат , кол. скоростей 3 Кол. дефлекторов 4 шт. | 13 319р. | |
| | MK6004 | Испаритель 12V , модель 404 , LHD Макс. объем воздуха 586 м3/час, охлаждающая мощность 4 kW (13 700 BTU) Мощность электромотора 63 W, габариты 400*360*140 мм. Подключение вход 5/8"-18UNF O-Ring, выход 7/8"-14UNF O-Ring Блок управления выносной, электронный термостат , кол. скоростей 3 Кол. дефлекторов 4 шт. | 13 319р. | |
|  | RC-U0613 | Испаритель 12V , модель 202-100 , LHD Макс. объем воздуха 562 м3/час, охлаждающая мощность 5,5 kW (18 853 BTU) Мощность электромотора 82 W, габариты 390*300*125 мм Подключение вход 5/8"-18UNF O-Ring, выход 7/8"-14UNF O-Ring Блок управления встроенный, механический термостат , кол. скоростей 3 Кол. дефлекторов 3 шт. | 7 981р. | |
| | RC-U0614 | Испаритель 24V , модель 202-100 , LHD Макс. объем воздуха 586 м3/час, охлаждающая мощность 5,6 kW (19 332 BTU) Мощность электромотора 65 W, габариты 390*300*125 мм Подключение вход 5/8"-18UNF O-Ring, выход 7/8"-14UNF O-Ring Блок управления встроенный, механический термостат , кол. скоростей 3 Кол. дефлекторов 3 шт. | 7 981р. | |

| | | | | |
|--|--------------------|--|-----------------|--|
|  | RC-U0629 | Испаритель 12V , модель 848L-100 , LHD Макс. объем воздуха 1 049 м3/час, охлаждающая мощность 9,4 kW (32 220 BTU) Мощность электромотора 84 W, габариты 800*350*145 мм. Блок управления выносной, электронный термостат , 3 скорости. Подключение вход 5/8"-18 O-Ring, выход 7/8"-14UNF O-Ring Кол. дефлекторов: 6 шт. | 18 910р. | |
|  | RC-U06103 | Испаритель 24V , модель 848-100 , LHD, аналог King Макс. объем воздуха 617 м3/час, охлаждающая мощность 6,2 kW (21 396 BTU) Мощность электромотора 142 W, габариты 442*330*145 мм. Подключение вход 5/8"-18UNF O-Ring, выход 7/8"-14UNF O-Ring Блок управления выносной, электронный термостат , кол. скоростей 3 Кол. дефлекторов 5 шт. | 11 387р. | |
| | RC-U06137 | Испаритель 12V , модель 848-100 , LHD, аналог King Макс. объем воздуха 546 м3/час, охлаждающая мощность 5,8 kW (19 883 BTU) Мощность электромотора 86 W, габариты 442*330*145 мм. Подключение вход 5/8"-18UNF O-Ring, выход 7/8"-14UNF O-Ring Блок управления выносной, электронный термостат , кол. скоростей 3 Кол. дефлекторов 5 шт. | 11 387р. | |
|  | RC-U06127 | Испаритель 12V , модель BEU-6001-100 Макс. объем воздуха 306 м3/час, охлаждающая мощность 8 kW (27 220 BTU) Мощность электромотора 80 W, габариты 615*615*170 мм. Подключение вход 5/8"-18UNF O-Ring, выход 7/8"-14UNF O-Ring Блок управления встроенный, механический термостат , кол. скоростей 3 Кол. дефлекторов 7 шт. | 15 759р. | |
| | RC-U06128 | Испаритель 24V , модель BEU-6001-100 Макс. объем воздуха 306 м3/час, охлаждающая мощность 8 kW (27 220 BTU) Мощность электромотора 80 W, габариты 615*615*170 мм. Подключение вход 5/8"-18UNF O-Ring, выход 7/8"-14UNF O-Ring Блок управления встроенный, механический термостат , кол. скоростей 3 Кол. дефлекторов 7 шт. | 15 759р. | |
|  | RC-U06129 | Испаритель 12V , модель BEU-5002-100 Макс. объем воздуха 663 М3/ч, охлаждающая мощность 6,5 kW (22 220 BTU) Мощность электромотора 82 W, габариты 495*535*150 мм. Подключение слева: 7/8" O-Ring, 5/8" O-Ring Блок управления встроенный, 3 скорости. Кол. дефлекторов 7 шт. | 13 014р. | |
|  | RC-U06129-A | Испаритель 12V , BEU-5002-100 Макс. объем воздуха 663 м3/час, охлаждающая мощность 6,5 kW (22 220 BTU) Мощность электромотора 82 W, габариты 495*540*150 мм. Подключение фитинг соед. под обжимку, алюминий, O-Ring, G6 и G10 Блок управления встроенный, механический термостат , кол. скоростей 3 Кол. дефлекторов 6 шт. | 13 014р. | |
|  | RC-U06130-A | Испаритель 24V , модель BEU-5002-100 Макс. объем воздуха 663 М3/ч, охлаждающая мощность 6,5 kW (22 220 BTU) Мощность электромотора 82 W, габариты 520*583*172 мм. Подключение слева: фитинг соед. под обжимку, алюминий, O-Ring, G6 и G10 Блок управления встроенный, 3 скорости. Кол. дефлекторов 6 шт. | 13 014р. | |
|  | RC-U06152 | Испаритель напольный 12V , модель SL-505 Макс. объем воздуха 390 М3/ч., охлаждающая мощность 4,3 kW (14 652 BTU) Мощность электромотора 85 W, габариты 400*373*143 мм. Блок управления встроенный, электронный термостат , 3 скорости. Кол. дефлекторов: 4 шт. | 13 115р. | |
| | RC-U06153 | Испаритель напольный 24V , модель SL-505 Макс. объем воздуха 390 М3/ч., охлаждающая мощность 4,8 kW (16 666 BTU) Мощность электромотора 85 W, габариты 400*373*143 мм. Блок управления встроенный, электронный термостат , 3 скорости. Кол. дефлекторов: 4 шт. | 13 115р. | |
|  | RC-U06131 | Испаритель 12V , модель ZL-A3-100 , LHD Макс. объем воздуха 660 м3/час, охлаждающая мощность 4 kW (13 700 BTU) Мощность электромотора 72 W, габариты 430*320*170 мм.. Подключение вход M16x1,5 O-Ring, выход M24x1,5 O-Ring Блок управления без термоконтроля и регулятора скорости воздушного потока. Кол. дефлекторов 4 шт., наружный диаметр 53 мм. | 10 116р. | |
| | RC-U06132 | Испаритель 24V , модель ZL-A3-100 , LHD Макс. объем воздуха 660 м3/час, охлаждающая мощность 4 kW (13 700 BTU) Мощность электромотора 72 W, габариты 430*320*170 мм.. Подключение вход M16x1,5 O-Ring, выход M24x1,5 O-Ring Блок управления без термоконтроля и регулятора скорости воздушного потока. Кол. дефлекторов 4 шт., наружный диаметр 53 мм. | 10 116р. | |
|  | RC-U06109 | Испаритель 12V , модель 406-100 , LHD Макс. объем воздуха 562 м3/час, охлаждающая мощность 4 kW (13 700 BTU) Мощность электромотора 82 W, габариты 400*360*140 мм. Подключение вход 5/8"-18UNF O-Ring, выход 7/8"-14UNF O-Ring Блок управления встроенный, 3 скорости. Кол. дефлекторов 4 шт. | 8 337р. | |

| | | | | |
|--|------------------|--|-----------------|--------------|
|  | RC-U06111 | Испаритель 12V , модель 223L-100 , LHD Макс. объем воздуха 1 017 м ³ /час, охлаждающая мощность 6 kW (20 697 BTU) Мощность электромотора 126 W, габариты 680*285*140 мм. Подключение вход 5/8"-18UNF O-Ring, выход 7/8"-14UNF O-Ring Блок управления встроенный, электронный термостат , кол. скоростей 3 Кол. дефлекторов 4 шт. | 13 624р. | |
| | RC-U06136 | Испаритель 24V , модель 223L-100 , LHD Макс. объем воздуха 1 184 м ³ /час, охлаждающая мощность 6,6 kW (22 674 BTU) Мощность электромотора W, габариты 680*285*143 мм. Подключение вход 5/8"-18UNF O-Ring, выход 7/8"-14UNF O-Ring Блок управления встроенный, электронный термостат , кол. скоростей 3 Кол. дефлекторов 4 шт. | 13 624р. | |
|  | RC-U06113 | Испарительная установка, 12V, алюминиевый сердечник, электронный климат-контроль, 4 дефлектора, 3 скорости воздушного потока, Мах объем воздуха: 390 М ³ /ч, мощность охлаждения: 5,6 кВт , размер 680*305*145 мм., мощность электромотора 45W, выходы 7/8" и 5/8" O-ring. | 8 896р. | АКЦИЯ |
|  | RC-U06120 | Испаритель в сборе 12V, 10кВт (испаритель, ТРВ, 3 вентилятора, провода, алюминиевый корпус), мотор вентилятора мощностью 170Вт, хладопроизводительность ≥670 м³/ч , скорость без нагрузки 5000 об/мин, скорость с нагрузкой 3600 об/мин Габариты 1320x385x200мм. | 51 240р. | |
| | RC-U06121 | Испаритель в сборе 24V, 10кВт (испаритель, ТРВ, 3 вентилятора, провода, алюминиевый корпус), мотор вентилятора мощностью 170Вт, хладопроизводительность ≥670 м³/ч , скорость без нагрузки 5000 об/мин, скорость с нагрузкой 3600 об/мин Габариты 1320x385x200мм. | 51 240р. | |
|  | RC-U06107 | Сердечник испарителя 10кВт , в сборе с дюзной ТРВ (габариты 1160x156x126мм) | 18 910р. | |
|  | RC-U06156 | Испаритель 12V , модель Bas IV , габариты 1300*530*210 мм. Макс. объем воздуха 2400-2700 м ³ /час Охлаждающая мощность 14,6 kW (50 000 BTU) Мощность электромоторов 1000 W Подключение: вход M16x1,5 O-Ring, выход 1 1/16"-14UNF O-Ring | 88 247р. | |
| | RC-U06157 | Испаритель 24V , модель Bas IV , габариты 1300*530*210 мм. Макс. объем воздуха 2400-2700 м ³ /час Охлаждающая мощность 14,6 kW (50 000 BTU) Мощность электромоторов 1000 W Подключение: вход M16x1,5 O-Ring, выход 1 1/16"-14UNF O-Ring | 88 247р. | |
| ПОДВЕСНЫЕ УНИВЕРСАЛЬНЫЕ "ХОЛОД - ТЕПЛО" | | | | |
| Фото | Артикул | Наименование | Цена | Статус |
|  | RC-U0634 | Модель 848L-100 (тепло-холод), LHD. Напряжение 12V , сила тока 14,4А. Макс. объем воздуха 1 049 М ³ /ч, мощность 9,4kW (32 220 BTU). Мощность электромотора 144W. Габариты 800*350*140 мм., блок управления встроенный. Термостат механический , кол. скоростей 3, кол. дефлекторов 6. | 24 197р. | |
|  | RC-U06164 | Модель холод-тепло для Полесье, К-744 Напряжение 12V , сила тока 6,5-24 А Макс. объем воздуха 650 м ³ /час Холодопроизводительность/теплопроизводительность 5,6 kW (19 107 BTU) Габариты 430*410*170 мм., блок управления выносной. Термостат электронный , кол. скоростей 3, обороты: 1850/2550/3800 Подключение вход 5/8"-18UNF O-Ring, выход 7/8"-14UNF O-Ring | 22 672р. | |
| | RC-U06165 | Модель холод-тепло для Полесье, К-744 Напряжение 24V , сила тока 5,8-12,5 А Макс. объем воздуха 650 м ³ /час Холодопроизводительность/теплопроизводительность 5,6 kW (19 107 BTU) Габариты 430*410*170 мм., блок управления выносной. Термостат электронный , кол. скоростей 3, обороты: 2600/3050/3950 Подключение вход 5/8"-18UNF O-Ring, выход 7/8"-14UNF O-Ring | 22 672р. | |
|  | RC-U0621E | Модель 404-100 (тепло-холод), LHD. Напряжение 12V , сила тока 6,8А. Макс. объем воздуха 562 М ³ /ч, мощность 4kW (13 700 BTU). Мощность электромотора 80W. Габариты 400*350*140 мм., блок управления встроенный. Термостат электронный , кол. скоростей 3, кол. дефлекторов 4. | 10 472р. | |
| | RC-U0622E | Модель 404-100 (тепло-холод), LHD. Напряжение 24V , сила тока 2,6А Макс. объем воздуха 586 М ³ /ч, мощность 4kW (13 700 BTU). Мощность электромотора 65W. Габариты 400*350*140 мм., блок управления встроенный. Термостат электронный , кол. скоростей 3, кол. дефлекторов 4. | 10 472р. | |
|  | RC-U06116 | Модель 405-100 (тепло-холод), LHD. Напряжение 12V , сила тока 6,8А. Макс. объем воздуха 562 М ³ /ч, мощность 4kW (13 700 BTU). Мощность электромотора 80W. Габариты 400*350*140 мм., блок управления встроенный. Термостат электронный , кол. скоростей 3, кол. дефлекторов 3. | 11 184р. | |
| | RC-U06138 | Модель 405-100 (тепло-холод), LHD. Напряжение 24V , сила тока 2,6А. Макс. объем воздуха 562 М ³ /ч, мощность 4kW (13 700 BTU). Мощность электромотора 80W. Габариты 400*350*140 мм., блок управления встроенный. Термостат электронный , кол. скоростей 3, кол. дефлекторов 3. | 11 184р. | |

| | | | | |
|--|------------------|--|-----------------|--|
|  | RC-U06145 | Модель 848-100 (тепло-холод), LHD, аналог King, напряжение 24V , сила тока 5,5А. Макс. объем воздуха 617 М³/ч, мощность 6,2kW (21 396 BTU). Мощность электромотора 62W. Габариты 442*330*165 мм., блок управления выносной. Термостат электронный , кол. скоростей 3, кол. дефлекторов 3. | 15 250р. | |
| | RC-U06146 | Модель 848-100 (тепло-холод), LHD, аналог King. Напряжение 12V , сила тока 7,2А. Макс. объем воздуха 546 М³/ч, мощность 5,8kW (19 883 BTU). Мощность электромотора 86W. Габариты 442*330*165 мм., блок управления выносной. Термостат электронный , кол. скоростей 3, кол. дефлекторов 3. | 15 250р. | |
|  | MK6006 | Испаритель, холод-тепло, 12V Макс. объем воздуха: 546 М³/ч, охлаждающая мощность: 5,8 kW (19 883 BTU), мощность электромотора 86W, макс. сила тока 7,2А, блок управления выносной, электронный термостат, габаритные размеры 450*380*160 мм. | 15 555р. | |
| | MK6007 | Испаритель, холод-тепло, 24V Макс. объем воздуха: 617 М³/ч, охлаждающая мощность: 6,2 kW (21 396 BTU), мощность электромотора 76,8W, макс. сила тока 5,9А, блок управления выносной, электронный термостат , габаритные размеры 450*380*160 мм. | 15 555р. | |
|  | MK6001 | Модель тепло-холод. Применяемость: МТЗ 82 / МТЗ 1221 / МТЗ 1523 . Напряжение 12V , сила тока 6,8А. Макс. объем воздуха 562 М³/ч, мощность 4kW (13 700 BTU). Мощность электромотора 82W, блок управления выносной. Габариты 410*365*145 мм., ширина по тосольным трубкам 586 мм. Блок управления выносной, термостат электронный , кол. скоростей 3. | 16 572р. | |
|  | MK6003 | Модель 404 (тепло-холод), LHD. Напряжение 12V , сила тока 6,8А. Макс. объем воздуха 562 М³/ч, мощность 4kW (13 700 BTU). Мощность электромотора 80W. Габариты 400*350*140 мм., блок управления выносной. Термостат электронный , кол. скоростей 3, кол. дефлекторов 4 шт. | 13 725р. | |
| | MK6005 | Модель 404 (тепло-холод), LHD. Напряжение 24V , сила тока 2,6А. Макс. объем воздуха 586 М³/ч, мощность 4kW (13 700 BTU). Мощность электромотора 65W. Габариты 400*350*140 мм., блок управления выносной. Термостат электронный , кол. скоростей 3, кол. дефлекторов 4. | 13 725р. | |

ВСТРАИВАЕМЫЕ

| Фото | Артикул | Наименование | Цена | Статус |
|---|------------------|--|----------------|--------|
|  | RC-U0615 | Испаритель 8E, LHD, вход 3/4 O-Ring внутренняя резьба, выход 7/8 O-Ring наружная резьба, габаритные размеры 175x205x250 мм. | 8 693р. | |
|  | RC-U0628 | Испаритель 7E, LHD, вход 3/4 O-Ring внутренняя резьба, выход 7/8 O-Ring наружная резьба, габаритные размеры 222x174x220 мм. | 8 439р. | |
|  | RC-U0636 | Испаритель для а/м MB Sprinter Размеры: 250*200*60 мм Совместим с TPB RC-U0414 | 8 896р. | |
|  | RC-U0637 | Испаритель для Peugeot, FIAT Ducato Размеры 255*250*42 мм. Вход 3/4 O-Ring (внутренняя резьба), выход 7/8 O-Ring (наружная резьба) | 7 981р. | |
|  | RC-U06134 | Испаритель встраиваемый Газ 3302 Размеры: 240x139x106. Вход 3/4 O-Ring, выход 7/8 O-Ring | 7 829р. | |
|  | RC-U06102 | Испаритель для а/м Уаз Патриот Размеры: 240*200*60 мм Вход 3/4 O-Ring, выход 7/8 O-Ring | 8 439р. | |
|  | RC-U06106 | Испаритель Motorcool совместим с а/м Газель Некст Размеры: 290*200*70 мм С TPB RC-U0414 | 8 896р. | |

| | | | | |
|--|-------------------|---|-----------------|--|
|  | RC-U06106A | Испаритель для а/м Citroen Размеры: 290*200*60 Вход 3/4 внутр. O-Ring, выход 7/8 наруж. O-Ring | 7 981р. | |
|  | RC-U06139 | Испаритель аналог для а/м Volkswagen Crafter Размеры: 260*235*60 мм. Вход Ø 17,5 мм. O-Ring, выход Ø 11,7 мм. O-Ring | 7 981р. | |
|  | RC-U06148 | Испаритель аналог для а/м Volvo FH13 (FM4) Размеры: 304*234*40 Вход Ø 18 мм. выход Ø 15,3 мм., отв. под болт М6 Канавка вход Ø 22/29,5 мм., выход Ø 19/26,5 мм. | 8 337р. | |
|  | RC-U06151 | Испаритель кондиционера для УАЗ Патриот (3163-00-8131050-50) Размеры: 237*250*38 мм. Вход Ø 15,0 мм. O-Ring, выход Ø 11,2 мм. O-Ring | 8 083р. | |
|  | RC-U06154 | Испаритель, аналог АТЕ002, устанавливается в климатическом блоке в кабине трактора. Применяемость: МТЗ-3022, МТЗ-2822, МТЗ-3522. Габариты испарителя: 344*150*78 мм. Подключение: вход Ø 11,6 мм., выход Ø 14,3 мм. К испарителю подходит: ТРВ RC-U04109, уплотнительные кольца RC-U0745 и RC-U0746 | 7 575р. | |
|  | RC-U0668 | Испаритель кондиционера 0719 TFA в сборе с ТРВ Габариты 312*175*51 мм. Подключение вход 5/8"-18UNF O-Ring, выход 7/8"-14UNF O-Ring Хладагент R134a | 8 590р. | |
|  | RC-U06155 | Испаритель с ТРВ и коллектором (переходником), аналог 73523AG01A Габариты испарителя: 304*195*41 мм. Подключение к коллектору: вход Ø 8,1 мм., выход Ø 14,5 мм. | 9 913р. | |
|  | RC-U06163 | Испаритель аналог GAZ 10-1648 Габариты испарителя: 294*200*60 мм. Вход 3/4"-16UNF, O-Ring Выход 7/8"-14UNF, O-Ring | 7 117р. | |
|  | RC-U0252 | Испаритель аналог RE187311 для John Deere Размеры: 456*254*110 Вход Ø 11,8 мм. выход Ø 14,5 мм. | 23 079р. | |
|  | RC-U06166 | Испаритель кондиционера, аналог Iveco (5801753612) Размеры: 555*175*108 мм. Вход Ø 11,7 мм. выход Ø 14,5 мм. | 18 809р. | |
| | RC-U06108 | Уплотнитель, в листах толщиной 3 мм, 1*1 м. | 641р. | |

Вентиляторы 6"

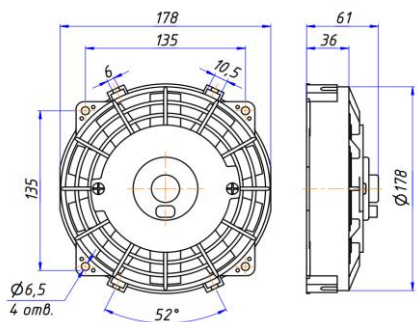

PUSH (S)
PULL (A)



| | |
|-----------------------|----------------|
| Диаметр, дюйм | 6" |
| Диаметр по крыльчатке | 167 мм |
| Диаметр по корпусу | 183 мм |
| Высота | 61 мм |
| Геометрия крыльчатки | прямые лопасти |

| Артикул | OEM номер | Напряжение | Сила тока | Частота вращения | Направление потока воздуха | Мощность | Производительность | Цена |
|-----------|-----------------|------------|-----------|------------------|----------------------------|----------|--------------------|---------|
| RC-U01292 | VA22-AP11/C-50A | 12 V | ≤ 6,7 A | 3000±10% | PULL | 80 W | ≤ 500 мз/час | 2 460р. |
| RC-U01294 | VA22-BP11/C-50A | 24 V | ≤ 3,3 A | | PULL | | | |

Вентиляторы 7"

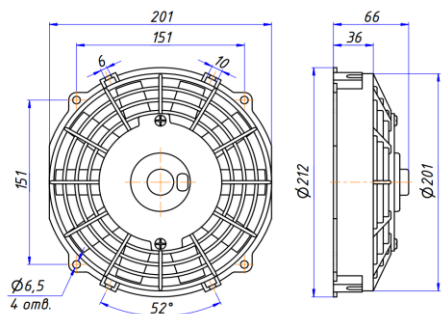

PUSH (S)
PULL (A)



| | |
|-----------------------|----------------|
| Диаметр, дюйм | 7" |
| Диаметр по крыльчатке | 190 мм |
| Диаметр по корпусу | 212 мм |
| Высота | 66 мм |
| Геометрия крыльчатки | прямые лопасти |

| Артикул | OEM номер | Напряжение | Сила тока | Частота вращения | Направление потока воздуха | Мощность | Производительность | Цена |
|-----------|----------------|------------|-----------|------------------|----------------------------|----------|--------------------|---------|
| RC-U01286 | VA14-AP7/C-34S | 12 V | ≤ 8,3 A | 3000±10% | PUSH | 100 W | ≤ 600 мз/час | 2 630р. |
| RC-U01287 | VA14-AP7/C-34A | | | | PULL | | | |
| RC-U01288 | VA14-BP7/C-34S | 24 V | ≤ 4,2 A | 2900±10% | PUSH | | | |
| RC-U01289 | VA14-BP7/C-34A | | | | PULL | | | |

Вентиляторы 9"

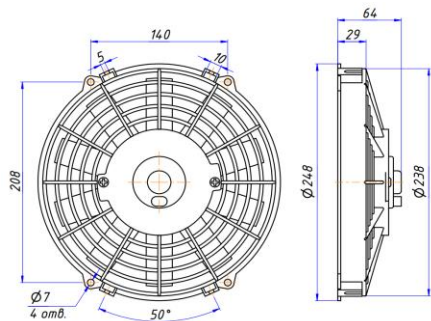

PUSH (S)
PULL (A)



| | |
|-----------------------|----------------|
| Диаметр, дюйм | 9" |
| Диаметр по крыльчатке | 225 мм |
| Диаметр по корпусу | 248 мм |
| Высота | 64 мм |
| Геометрия крыльчатки | прямые лопасти |

| Артикул | OEM номер | Напряжение | Сила тока | Частота вращения | Направление потока воздуха | Мощность | Производительность | Цена |
|-----------|----------------|------------|-----------|------------------|----------------------------|----------|--------------------|---------|
| RC-U01212 | VA07-AP7/C-31S | 12 V | ≤ 8,3 A | 2600±10% | PUSH | 100 W | ≤ 650 мз/час | 2 670р. |
| RC-U01213 | VA07-AP7/C-31A | | | | PULL | | | |
| RC-U01214 | VA07-BP7/C-31S | 24 V | ≤ 4,2 A | 2800±10% | PUSH | | | |
| RC-U01215 | VA07-BP7/C-31A | | | | PULL | | | |

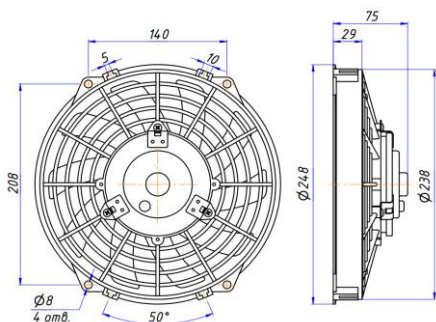

PUSH (S)
PULL (A)



| | |
|-----------------------|-------------------|
| Диаметр, дюйм | 9" |
| Диаметр по крыльчатке | 225 мм |
| Диаметр по корпусу | 248 мм |
| Высота | 75 мм |
| Геометрия крыльчатки | изогнутые лопасти |

| Артикул | OEM номер | Напряжение | Сила тока | Частота вращения | Направление потока воздуха | Мощность | Производительность | Цена |
|-----------|-----------------|------------|-----------|------------------|----------------------------|----------|--------------------|---------|
| RC-U01371 | VA07-AP12/C-58A | 12 V | ≤ 10 A | 3200±10% | PULL | 120 W | ≤ 1700 мз/час | 3 290р. |
| RC-U01372 | VA07-AP12/C-58S | | | | PUSH | | | |
| RC-U01373 | VA07-BP12/C-58A | 24 V | ≤ 5 A | | PULL | | | |
| RC-U01374 | VA07-BP12/C-58S | | | | PUSH | | | |

Вентиляторы 9" с микроконтроллерами плавного старта + водонепроницаемыми коннекторами

| | | | | | | |
|--|--|-----------------------|---------------------|--|---------------|----|
| | | PUSH (S) | PULL (A) | | Диаметр, дюйм | 9" |
| | | Диаметр по крыльчатке | 225 мм | | | |
| | | Диаметр по корпусу | 257 мм | | | |
| | | Высота | 79 мм | | | |
| | | Геометрия крыльчатки | изогнутые лопасти | | | |

| Артикул | OEM номер | Напряжение | Сила тока | Частота вращения | Направление потока воздуха | Мощность | Производительность | Цена |
|-----------|-----------------|------------|-----------|------------------|----------------------------|----------|--------------------|---------|
| RC-U01363 | VA07-AP12/C-58A | 12 V | ≤ 10 A | ≥ 3200±4% | PULL | 120 W | ≤ 1700 мз/час | 4 390р. |
| RC-U01364 | VA07-AP12/C-58S | | | | PUSH | | | |
| RC-U01365 | VA07-BP12/C-58A | 24 V | ≤ 5 A | | PULL | | | |
| RC-U01366 | VA07-BP12/C-58S | | | | PUSH | | | |

Вентиляторы 10"

| | | | | | | |
|--|--|-----------------------|---------------------|--|---------------|-----|
| | | PUSH (S) | PULL (A) | | Диаметр, дюйм | 10" |
| | | Диаметр по крыльчатке | 250 мм | | | |
| | | Диаметр по корпусу | 288 мм | | | |
| | | Высота | 64 мм | | | |
| | | Геометрия крыльчатки | прямые лопасти | | | |

| Артикул | OEM номер | Напряжение | Сила тока | Частота вращения | Направление потока воздуха | Мощность | Производительность | Цена |
|-----------|-----------------|------------|-----------|------------------|----------------------------|----------|--------------------|---------|
| RC-U0130 | VA11-AP8/C-29S | 12 V | ≤ 6,7 A | 2400±10% | PUSH | 80 W | ≤ 750 мз/час | 2 080р. |
| RC-U01220 | VA11-AP8/C-29A | | | | PULL | | | |
| RC-U0131 | VA11-BP12/C-29S | 24 V | ≤ 3,3 A | | PUSH | | | |
| RC-U01221 | VA11-BP12/C-29A | | | | PULL | | | |

| | | | | | | |
|--|--|-----------------------|---------------------|--|---------------|-----|
| | | PUSH (S) | PULL (A) | | Диаметр, дюйм | 10" |
| | | Диаметр по крыльчатке | 250 мм | | | |
| | | Диаметр по корпусу | 288 мм | | | |
| | | Высота | 64 мм | | | |
| | | Геометрия крыльчатки | прямые лопасти | | | |

| Артикул | OEM номер | Напряжение | Сила тока | Частота вращения | Направление потока воздуха | Мощность | Производительность | Цена |
|-----------|----------------|------------|-----------|------------------|----------------------------|----------|--------------------|---------|
| RC-U0141 | VA11-AP7/C-29S | 12 V | ≤ 8,3 A | 2400±10% | PUSH | 100 W | ≤ 850 мз/час | 2 190р. |
| RC-U01222 | VA11-AP7/C-29A | | | | PULL | | | |
| RC-U0142 | VA11-BP7/C-29S | 24 V | ≤ 4,2 A | | PUSH | | | |
| RC-U01223 | VA11-BP7/C-29A | | | | PULL | | | |

| | | |
|--|-----------------------|-------------------|
| | Диаметр, дюйм | 10" |
| | Диаметр по крыльчатке | 250 мм |
| | Диаметр по корпусу | 288 мм |
| | Высота | 64 мм |
| | Геометрия крыльчатки | изогнутые лопасти |

| Артикул | OEM номер | Напряжение | Сила тока | Частота вращения | Направление потока воздуха | Мощность | Производительность | Цена |
|----------|-----------------|------------|-----------|------------------|----------------------------|----------|--------------------|---------|
| RC-U0101 | VA11-AP8/C-57S | 12 V | ≤ 6,7 A | 2400±10% | PUSH | 80 W | ≤ 750 мз/час | 2 080р. |
| RC-U0102 | VA11-AP8/C-57A | | | | PULL | | | |
| RC-U0103 | VA11-BP12/C-57S | 24 V | ≤ 3,3 A | 2500±10% | PUSH | | | |
| RC-U0104 | VA11-BP12/C-57A | | | | PULL | | | |

| | | |
|--|-----------------------|-------------------|
| | Диаметр, дюйм | 10" |
| | Диаметр по крыльчатке | 250 мм |
| | Диаметр по корпусу | 288 мм |
| | Высота | 64 мм |
| | Геометрия крыльчатки | изогнутые лопасти |

| Артикул | OEM номер | Напряжение | Сила тока | Частота вращения | Направление потока воздуха | Мощность | Производительность | Цена |
|----------|-----------------|------------|-----------|------------------|----------------------------|----------|--------------------|---------|
| RC-U0118 | VA11-AP7/C-57S | 12 V | ≤ 8,3 A | 2600±10% | PUSH | 100 W | ≤ 850 мз/час | 2 190р. |
| RC-U0119 | VA11-AP7/C-57A | | | | PULL | | | |
| RC-U0120 | VA11-BP12/C-57S | 24 V | ≤ 4,2 A | 2500±10% | PUSH | | | |
| RC-U0121 | VA11-BP12/C-57A | | | | PULL | | | |

| | | |
|--|-----------------------|-------------------|
| | Диаметр, дюйм | 10" |
| | Диаметр по крыльчатке | 255 мм |
| | Диаметр по корпусу | 285 мм |
| | Высота | 76 мм |
| | Геометрия крыльчатки | изогнутые лопасти |

| Артикул | OEM номер | Напряжение | Сила тока | Частота вращения | Направление потока воздуха | Мощность | Производительность | Цена |
|-----------|-----------------|------------|-----------|------------------|----------------------------|----------|--------------------|---------|
| RC-U01330 | VA11-AP7/C-57A | 12 V | ≤ 10 A | ≥ 3200±4% | PULL | 120 W | ≤ 1800мз/час | 3 990р. |
| RC-U01331 | VA11-AP7/C-57S | | | | PUSH | | | |
| RC-U01332 | VA11-BP12/C-57A | 24 V | ≤ 5 A | | PULL | | | |
| RC-U01333 | VA11-BP12/C-57S | | | | PUSH | | | |

Вентиляторы 10" с микроконтроллерами плавного старта + водонепроницаемыми коннекторами

| | | |
|--|-----------------------|-------------------|
| | Диаметр, дюйм | 10" |
| | Диаметр по крыльчатке | 253 мм |
| | Диаметр по корпусу | 284 мм |
| | Высота | 78 мм |
| | Геометрия крыльчатки | изогнутые лопасти |

| Артикул | OEM номер | Напряжение | Сила тока | Частота вращения | Направление потока воздуха | Мощность | Производительность | Цена |
|-----------|-----------------|------------|-----------|------------------|----------------------------|----------|--------------------|---------|
| RC-U01367 | VA11-AP7/C-57A | 12 V | ≤ 10 A | ≥ 3200±4% | PULL | 120 W | ≤ 1800 мз/час | 4 550р. |
| RC-U01368 | VA11-AP7/C-57S | | | | PUSH | | | |
| RC-U01369 | VA11-BP12/C-57A | 24 V | ≤ 5 A | | PULL | | | |
| RC-U01370 | VA11-BP12/C-57S | | | | PUSH | | | |

Вентиляторы 11"

| | | |
|--|-----------------------|----------------|
| | Диаметр, дюйм | 11" |
| | Диаметр по крыльчатке | 280 мм |
| | Диаметр по корпусу | 320 мм |
| | Высота | 82 мм |
| | Геометрия крыльчатки | прямые лопасти |

| Артикул | OEM номер | Напряжение | Сила тока | Частота вращения | Направление потока воздуха | Мощность | Производительность | Цена |
|-----------|-----------------|------------|-----------|------------------|----------------------------|----------|--------------------|---------|
| RC-U01313 | VA11-AP50/C-27A | 12 V | ≤ 12,5 A | 2700±4% | PULL | 150 W | ≤ 1700 м³/час | 6 940р. |
| RC-U01329 | VA11-AP50/C-27S | | | | PUSH | | | |
| RC-U01311 | VA11-BP50/C-27A | 24 V | ≤ 6,2 A | | PULL | | | |
| RC-U01328 | VA11-BP50/C-27S | | | | PUSH | | | |

| | | |
|--|-----------------------|-------------------|
| | Диаметр, дюйм | 11" |
| | Диаметр по крыльчатке | 285 мм |
| | Диаметр по корпусу | 320 мм |
| | Высота | 82 мм |
| | Геометрия крыльчатки | изогнутые лопасти |

| Артикул | OEM номер | Напряжение | Сила тока | Частота вращения | Направление потока воздуха | Мощность | Производительность | Цена |
|-----------|-----------------|------------|-----------|------------------|----------------------------|----------|--------------------|---------|
| RC-U01334 | VA09-BP12/C-54A | 24 V | ≤ 5,8 A | ≥ 2700±5% | PULL | 140 W | ≤ 2200 м³/час | 7 020р. |

| | | |
|--|-----------------------|----------------|
| | Диаметр, дюйм | 11" |
| | Диаметр по крыльчатке | 280 мм |
| | Диаметр по корпусу | 304 мм |
| | Высота | 95 мм |
| | Геометрия крыльчатки | прямые лопасти |

| Артикул | OEM номер | Напряжение | Сила тока | Частота вращения | Направление потока воздуха | Мощность | Производительность | Цена |
|-----------|------------------|------------|-----------|------------------|----------------------------|----------|--------------------|---------|
| RC-U01340 | VA03-BP70/LL-37S | 24 V | ≤ 5 A | ≥ 3200±4% | PUSH | 120 W | ≤ 2300 м³/час | 5 930р. |
| RC-U01342 | VA03-BP70/LL-37A | | | | PULL | | | |

| | | |
|--|-----------------------|----------------|
| | Диаметр, дюйм | 11" |
| | Диаметр по крыльчатке | 280 мм |
| | Диаметр по корпусу | 304 мм |
| | Высота | 97 мм |
| | Геометрия крыльчатки | прямые лопасти |

| Артикул | OEM номер | Напряжение | Сила тока | Частота вращения | Направление потока воздуха | Мощность | Производительность | Цена |
|-----------|------------------|------------|-----------|------------------|----------------------------|----------|--------------------|---------|
| RC-U01341 | VA59-BP70/LL-37A | 24 V | ≤ 5 A | ≥ 3200±4% | PULL | 120 W | ≤ 2300 м³/час | 5 930р. |

| | |
|-----------------------|----------------|
| Диаметр, дюйм | 12" |
| Диаметр по крыльчатке | 280 мм |
| Диаметр по корпусу | 318 мм |
| Высота | 64 мм |
| Геометрия крыльчатки | прямые лопасти |

| Артикул | OEM номер | Напряжение | Сила тока | Частота вращения | Направление потока воздуха | Мощность | Производительность | Цена |
|-----------|----------------|------------|-----------|------------------|----------------------------|----------|--------------------|---------|
| RC-U0132 | VA09-AP8/C-27S | 12 V | ≤ 6,7 A | 2100±10% | PUSH | 80 W | ≤ 850 мз/час | 2 150р. |
| RC-U01417 | VA09-AP8/C-27A | | | 2100±10% | PULL | | | |
| RC-U0133 | VA09-BP8/C-27S | 24 V | ≤ 3,3 A | 2400±10% | PUSH | | | |
| RC-U01418 | VA09-BP8/C-27S | | | 2400±10% | PULL | | | |

| | |
|-----------------------|----------------|
| Диаметр, дюйм | 12" |
| Диаметр по крыльчатке | 280 мм |
| Диаметр по корпусу | 318 мм |
| Высота | 74 мм |
| Геометрия крыльчатки | прямые лопасти |

| Артикул | OEM номер | Напряжение | Сила тока | Частота вращения | Направление потока воздуха | Мощность | Производительность | Цена |
|----------|-----------------|------------|-----------|------------------|----------------------------|----------|--------------------|---------|
| RC-U0178 | VA09-AP12/C-27A | 12 V | ≤ 6,7 A | 2400±10% | PULL | 120 W | ≤ 950 мз/час | 3 750р. |

Вентиляторы 13"

| | |
|-----------------------|-------------------|
| Диаметр, дюйм | 13" |
| Диаметр по крыльчатке | 305 мм |
| Диаметр по корпусу | 335 мм |
| Высота | 60 мм |
| Геометрия крыльчатки | изогнутые лопасти |

| Артикул | OEM номер | Напряжение | Сила тока | Частота вращения | Направление потока воздуха | Мощность | Производительность | Цена |
|-----------|-----------------|------------|-----------|------------------|----------------------------|----------|--------------------|---------|
| RC-U01476 | VA10-AP50/C-61S | 12V | ≤ 10 A | 2400±4% | PUSH | 120 W | ≤ 950 мз/час | 4 910р. |
| RC-U01419 | VA10-AP50/C-61S | | | | PULL | | | |
| RC-U01477 | VA10-BP50/C-61S | 24 V | ≤ 5 A | | PUSH | | | |
| RC-U01420 | VA10-BP50/C-61A | | | | PULL | | | |

| | |
|-----------------------|-------------------|
| Диаметр, дюйм | 13" |
| Диаметр по крыльчатке | 305 мм |
| Диаметр по корпусу | 335 мм |
| Высота | 76 мм |
| Геометрия крыльчатки | изогнутые лопасти |

| Артикул | OEM номер | Напряжение | Сила тока | Частота вращения | Направление потока воздуха | Мощность | Производительность | Цена |
|-----------|-----------|------------|-----------|------------------|----------------------------|----------|--------------------|---------|
| RC-U01362 | - | 12 V | ≤ 12 A | 2700±4% | PUSH | 144 W | ≤ 1800 мз/час | 5 840р. |
| RC-U01361 | - | | | | PULL | | | |
| RC-U01335 | - | 24 V | ≤ 6 A | | PUSH | | | |
| RC-U01360 | - | | | | PULL | | | |

| | |
|-----------------------|-------------------|
| Диаметр, дюйм | 13" |
| Диаметр по крыльчатке | 305 мм |
| Диаметр по корпусу | 332 мм |
| Высота | 96 мм |
| Геометрия крыльчатки | изогнутые лопасти |

| Артикул | OEM номер | Напряжение | Сила тока | Частота вращения | Направление потока воздуха | Мощность | Производительность | Цена |
|-----------|------------------|------------|-----------|------------------|----------------------------|----------|--------------------|---------|
| RC-U01344 | VA01-BP70/LL-79S | 24 V | ≤ 7 A | 3000±10% | PUSH | 168 W | ≤ 2300 м3/час | 6 380р. |

| | |
|-----------------------|----------------|
| Диаметр, дюйм | 13" |
| Диаметр по крыльчатке | 305 мм |
| Диаметр по корпусу | 332 мм |
| Высота | 96 мм |
| Геометрия крыльчатки | прямые лопасти |

| Артикул | OEM номер | Напряжение | Сила тока | Частота вращения | Направление потока воздуха | Мощность | Производительность | Цена |
|-----------|------------------|------------|-----------|------------------|----------------------------|----------|--------------------|---------|
| RC-U01280 | VA01-AP70/LL-36A | 12 V | ≤ 13,3 A | 3000±10% | PULL | 160 W | ≤ 2300 м3/час | 6 940р. |
| RC-U01281 | VA01-BP70/LL-36A | 24 V | ≤ 7 A | | PULL | | | |
| RC-U01345 | VA01-BP70/LL-36A | 24 V | ≤ 7 A | 3000±4% | PULL | 168 W | ≤ 2300 м3/час | 7 060р. |

| | |
|-----------------------|-------------------|
| Диаметр, дюйм | 13" |
| Диаметр по крыльчатке | 305 мм |
| Диаметр по корпусу | 318 мм |
| Высота | 102 (92) мм |
| Геометрия крыльчатки | изогнутые лопасти |

| Артикул | OEM номер | Напряжение | Сила тока | Частота вращения | Направление потока воздуха | Мощность | Производительность | Цена |
|-------------|-----------|------------|-----------|------------------|----------------------------|----------|--------------------|---------|
| RC-U01282 | - | 12 V | ≤ 13,3 A | 2900±10% | PULL | 160 W | ≤ 2300 м3/час | 7 790р. |
| (RC-U01283) | - | 24 V | ≤ 6,7 A | | PULL | | | |

| | |
|-----------------------|----------------|
| Диаметр, дюйм | 13" |
| Диаметр по крыльчатке | 305 мм |
| Диаметр по корпусу | 318 мм |
| Высота | 92 мм |
| Геометрия крыльчатки | прямые лопасти |

| Артикул | OEM номер | Напряжение | Сила тока | Частота вращения | Направление потока воздуха | Мощность | Производительность | Цена |
|-----------|-----------|------------|-----------|------------------|----------------------------|----------|--------------------|---------|
| RC-U01315 | - | 24 V | ≤ 7,5 A | 3000±10% | PULL | 180 W | ≤ 2300 м3/час | 7 970р. |

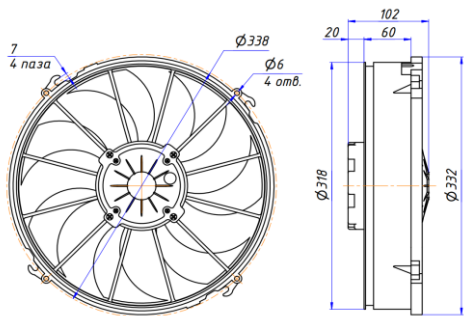

PUSH (S)
PULL (A)



| | |
|-----------------------|-------------------|
| Диаметр, дюйм | 13" |
| Диаметр по крыльчатке | 305 мм |
| Диаметр по корпусу | 332 мм |
| Высота | 102 мм |
| Геометрия крыльчатки | изогнутые лопасти |

| Артикул | OEM номер | Напряжение | Сила тока | Частота вращения | Направление потока воздуха | Мощность |
|-----------|-----------|------------|-----------|------------------|----------------------------|----------|
| RC-U01317 | - | 24 V | ≤ 14 A | 3500±10% | PULL | 370 W |
| | | | | | | |
| | | | | | | |

| Производительность | Цена |
|--------------------|----------|
| ≤ 3000 м3/час | 13 440р. |
| | |
| | |

Вентиляторы 14"

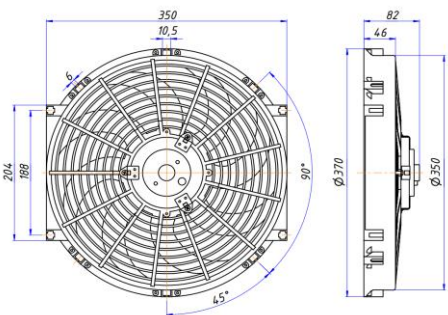

PUSH (S)
PULL (A)



| | |
|-----------------------|-------------------|
| Диаметр, дюйм | 14" |
| Диаметр по крыльчатке | 340 мм |
| Диаметр по корпусу | 370 мм |
| Высота | 82 мм |
| Геометрия крыльчатки | изогнутые лопасти |

| Артикул | OEM номер | Напряжение | Сила тока | Частота вращения | Направление потока воздуха | Мощность |
|----------|-----------|------------|-----------|------------------|----------------------------|----------|
| RC-U0144 | - | 12 V | ≤ 10 A | ≥ 2450 | PUSH | 120 W |
| RC-U0145 | - | | | | PULL | |
| RC-U0146 | - | 24 V | ≤ 5 A | | PUSH | |
| RC-U0147 | - | | | | PULL | |

| Производительность | Цена |
|--------------------|---------|
| ≤ 950 м3/час | 4 380р. |
| | |
| | |

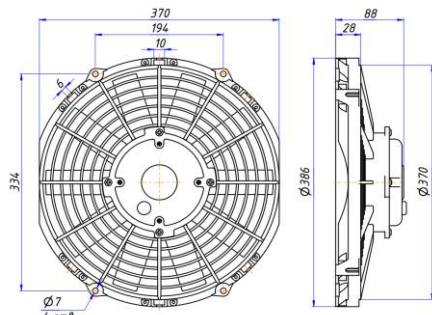

PUSH (S)
PULL (A)



| | |
|-----------------------|----------------|
| Диаметр, дюйм | 14" |
| Диаметр по крыльчатке | 350 мм |
| Диаметр по корпусу | 386 мм |
| Высота | 88 мм |
| Геометрия крыльчатки | прямые лопасти |

| Артикул | OEM номер | Напряжение | Сила тока | Частота вращения | Направление потока воздуха | Мощность |
|-----------|------------------|------------|-----------|------------------|----------------------------|----------|
| RC-U01339 | VA08-BP70/LL-23A | 24 V | ≤ 7,9 A | 2900±3% | PULL | 190 W |
| | | | | | | |
| | | | | | | |

| Производительность | Цена |
|--------------------|----------|
| ≤ 2200 м3/час | 11 630р. |
| | |
| | |

Вентиляторы 16"

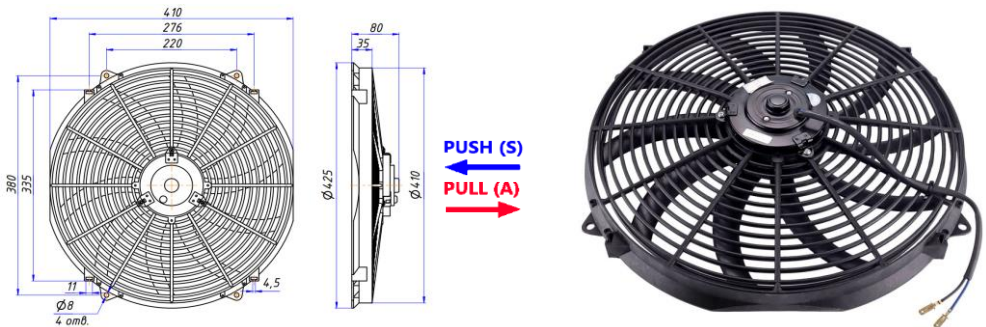
|  | | | | | | | Диаметр, дюйм | 16" |
|---|-----------|------------|-----------|------------------|----------------------------|----------|-----------------------|-------------------|
| | | | | | | | Диаметр по крыльчатке | 385 мм |
| | | | | | | | Диаметр по корпусу | 425 мм |
| | | | | | | | Высота | 80 мм |
| | | | | | | | Геометрия крыльчатки | изогнутые лопасти |
| Артикул | OEM номер | Напряжение | Сила тока | Частота вращения | Направление потока воздуха | Мощность | Производительность | Цена |
| RC-U01295 | - | 12 V | ≤ 10 A | 2000±10% | PUSH | 120 W | ≤ 1000 мз/час | 4 880р. |
| RC-U01296 | - | | | | PULL | | | |
| RC-U01297 | - | 24 V | ≤ 5 A | | PUSH | | | |
| RC-U01298 | - | | | | PULL | | | |

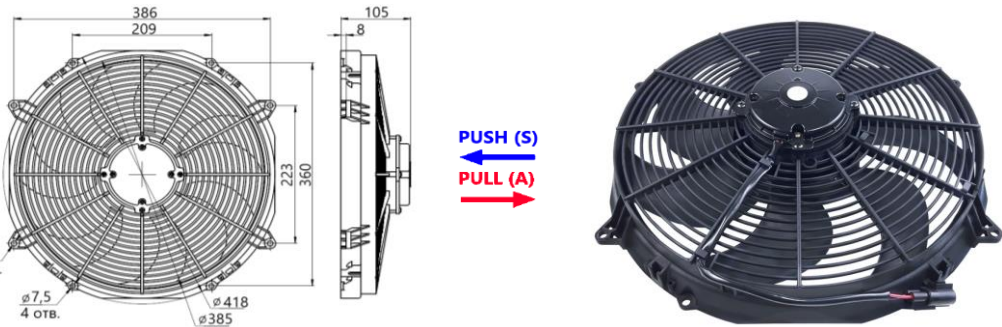
|  | | | | | | | Диаметр, дюйм | 16" |
|--|------------------|------------|-----------|------------------|----------------------------|----------|-----------------------|-------------------|
| | | | | | | | Диаметр по крыльчатке | 385 мм |
| | | | | | | | Диаметр по корпусу | 418 мм |
| | | | | | | | Высота | 120 мм |
| | | | | | | | Геометрия крыльчатки | изогнутые лопасти |
| Артикул | OEM номер | Напряжение | Сила тока | Частота вращения | Направление потока воздуха | Мощность | Производительность | Цена |
| RC-U01338 | VA33-BP93/LL-65A | 24 V | ≤ 10 A | 2300±10% | PULL | 240 W | ≤ 2800 мз/час | 16 420р. |

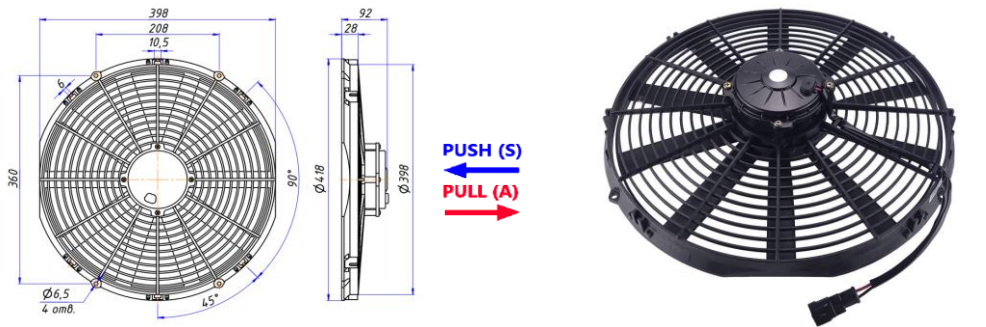
|  | | | | | | | Диаметр, дюйм | 16" |
|--|------------------|------------|-----------|------------------|----------------------------|----------|-----------------------|----------------|
| | | | | | | | Диаметр по крыльчатке | 385 мм |
| | | | | | | | Диаметр по корпусу | 418 мм |
| | | | | | | | Высота | 92 мм |
| | | | | | | | Геометрия крыльчатки | прямые лопасти |
| Артикул | OEM номер | Напряжение | Сила тока | Частота вращения | Направление потока воздуха | Мощность | Производительность | Цена |
| RC-U01316 | VA18-BP71/LL-41A | 24 V | ≤ 9,1 A | 2900±3% | PULL | 220 W | ≥ 2600 мз/час | 16 310р. |

Вентиляторы 3,3"

|  | | | | | | | Диаметр, дюйм | 3,3" |
|--|-----------|------------|-----------|------------------|----------------------------|----------|-----------------------|-------------------|
| | | | | | | | Диаметр по крыльчатке | 84 мм |
| | | | | | | | Размер по корпусу | 92 * 92 мм |
| | | | | | | | Высота | 25 мм |
| | | | | | | | Геометрия крыльчатки | изогнутые лопасти |
| Артикул | OEM номер | Напряжение | Сила тока | Частота вращения | Направление потока воздуха | Мощность | Производительность | Цена |
| RC-U01310 | - | 24 V | ≤ 0,3 A | 3600 | - | 5 W | 30 мз/час | 598р. |

Вентиляторы с диффузором

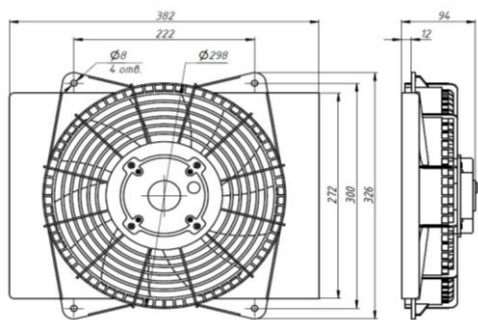

PUSH (S)
←
PULL (A)
→



| | |
|-----------------------|-------------------|
| Диаметр, дюйм | 11" |
| Диаметр по крыльчатке | 280 мм |
| Размеры по корпусу | 272 * 382 мм |
| Высота | 94 мм |
| Геометрия крыльчатки | изогнутые лопасти |

| Артикул | OEM номер | Напряжение | Сила тока | Частота вращения | Направление потока воздуха | Мощность |
|-----------|-----------|------------|-----------|------------------|----------------------------|----------|
| RC-U01337 | - | 24 V | ≤ 5,8 A | ≥ 2500 | PULL | 140 W |
| | | | | | | |
| | | | | | | |

| Производительность | Цена |
|--------------------|---------|
| ≥ 1800 м³/час | 5 170р. |
| | |
| | |

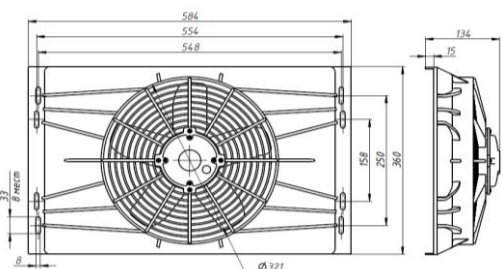

PUSH (S)
←
PULL (A)
→



| | |
|-----------------------|----------------|
| Диаметр, дюйм | 12" |
| Диаметр по крыльчатке | 300 мм |
| Размеры по корпусу | 360 * 580 мм |
| Высота | 135 мм |
| Геометрия крыльчатки | прямые лопасти |

| Артикул | OEM номер | Напряжение | Сила тока | Частота вращения | Направление потока воздуха | Мощность |
|-----------|-----------|------------|-----------|------------------|----------------------------|----------|
| RC-U01343 | - | 24 V | ≤ 5 A | ≥ 2650 | PULL | 120 W |
| | | | | | | |
| | | | | | | |

| Производительность | Цена |
|--------------------|---------|
| ≥ 2300 м³/час | 4 550р. |
| | |
| | |

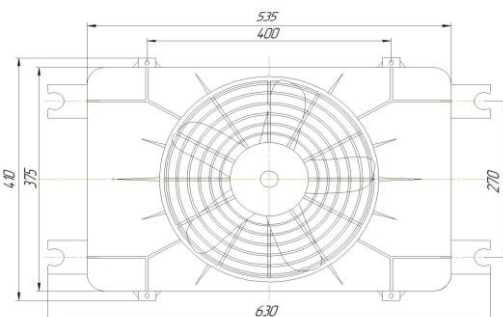

| | |
|-----------------------|----------------|
| Диаметр, дюйм | 12,5" |
| Диаметр по крыльчатке | 320 мм |
| Размеры по корпусу | 535 * 375 мм |
| Высота | 105 мм |
| Геометрия крыльчатки | прямые лопасти |

| Артикул | OEM номер | Напряжение | Сила тока | Частота вращения | Направление потока воздуха | Мощность |
|-----------|-----------|------------|-----------|------------------|----------------------------|----------|
| RC-U01347 | - | 24 V | ≤ 5 A | ≥ 2650 | PULL | 120 W |
| | | | | | | |
| | | | | | | |

| Производительность | Цена |
|--------------------|---------|
| ≤ 2300 м³/час | 7 680р. |
| | |
| | |

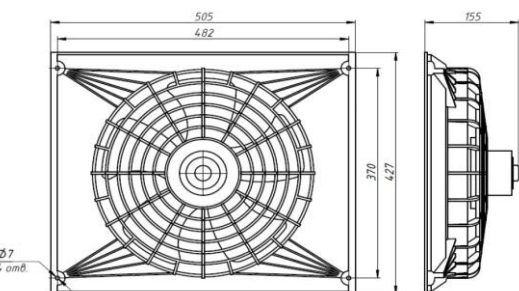

PUSH (S)
←
PULL (A)
→



| | |
|-----------------------|-------------------|
| Диаметр, дюйм | 13,5" |
| Диаметр по крыльчатке | 340 мм |
| Размеры по корпусу | 505 * 427 мм |
| Высота | 155 мм |
| Геометрия крыльчатки | изогнутые лопасти |

| Артикул | OEM номер | Напряжение | Сила тока | Частота вращения | Направление потока воздуха | Мощность |
|-----------|-----------|------------|-----------|------------------|----------------------------|----------|
| RC-U01336 | - | 24 V | ≤ 5 A | 2400±10% | PULL | 120 W |
| | | | | | | |
| | | | | | | |

| Производительность | Цена |
|--------------------|---------|
| ≤ 1100 м³/час | 8 990р. |
| | |
| | |



| | |
|-----------------------|--------------|
| Диаметр, дюйм | - |
| Диаметр по крыльчатке | - |
| Размеры по корпусу | 166 * 148 мм |
| Высота | 140 мм |
| Геометрия крыльчатки | - |

| Артикул | OEM номер | Напряжение | Сила тока | Частота вращения | Направление потока воздуха | Мощность |
|-----------|-------------|------------|-----------|------------------|----------------------------|------------|
| RC-U01414 | 009-A70-74D | 12 V | - | ≥ 3900 | - | 3 скорости |
| RC-U01415 | 009-B70-74D | 24 V | - | | - | |

| | |
|--------------------|---------|
| Производительность | Цена |
| 550 м³/час | 5 310р. |

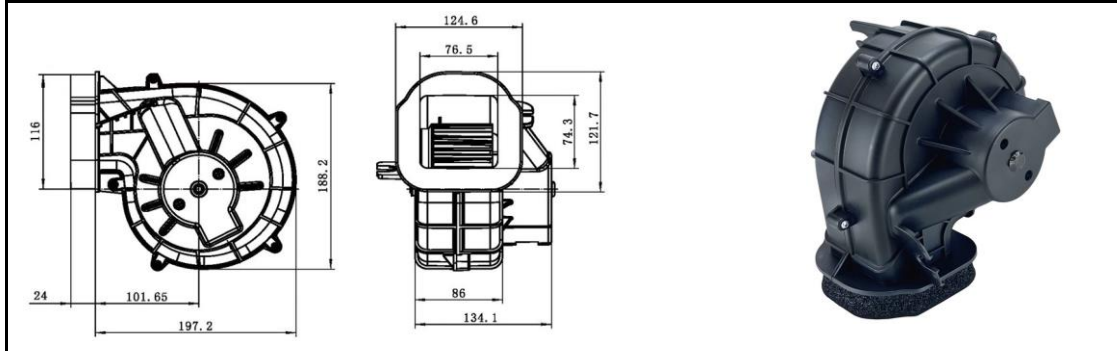

| | |
|-----------------------|---------|
| Диаметр, дюйм | - |
| Диаметр по крыльчатке | - |
| Размеры по корпусу | 188*197 |
| Высота | 154 мм. |
| Геометрия крыльчатки | - |

| Артикул | OEM номер | Напряжение | Сила тока | Частота вращения | Направление потока воздуха | Мощность |
|-----------|-----------|------------|-----------|------------------|----------------------------|----------|
| RC-U01449 | 84221391 | 12 V | 15,5 A | 3400±200 | - | 186 W |

| | |
|--------------------|---------|
| Производительность | Цена |
| - | 5 980р. |

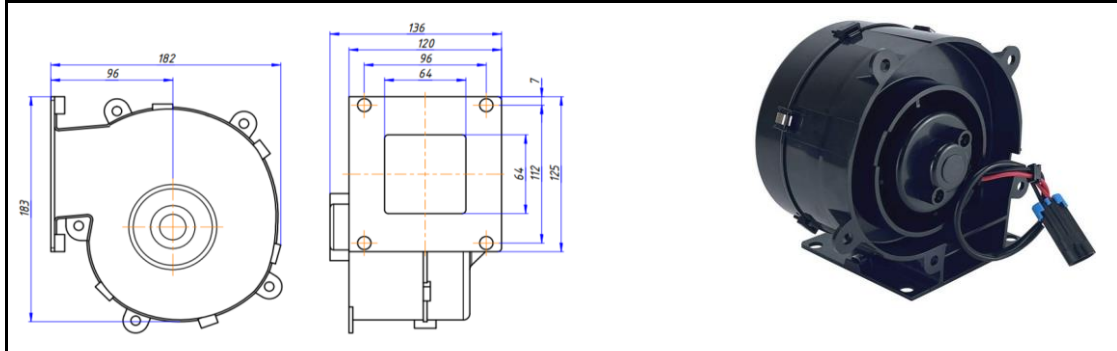

| | |
|-----------------------|---------|
| Диаметр, дюйм | - |
| Диаметр по крыльчатке | - |
| Размеры по корпусу | 183*182 |
| Высота | 136 мм. |
| Геометрия крыльчатки | - |

| Артикул | OEM номер | Напряжение | Сила тока | Частота вращения | Направление потока воздуха | Мощность |
|-----------|-----------|------------|-----------|------------------|----------------------------|----------|
| RC-U01450 | RE237675 | 12 V | 6,5 A | 3200±200 | - | 78 W |

| | |
|--------------------|---------|
| Производительность | Цена |
| - | 6 170р. |

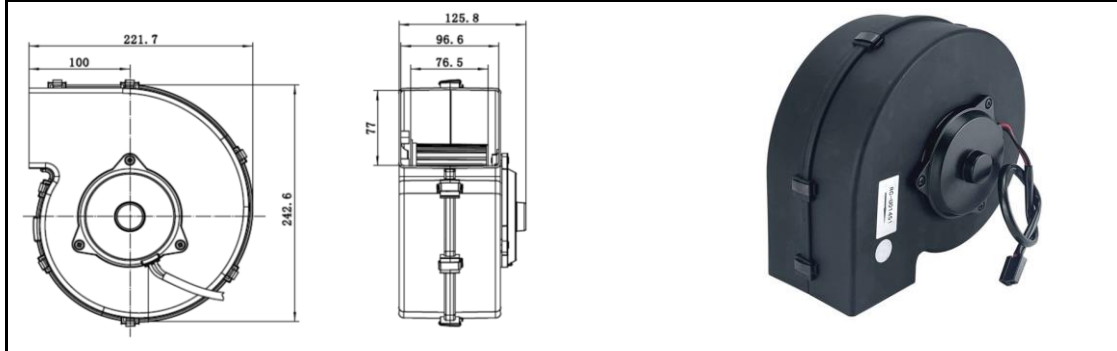

| | |
|-----------------------|---------|
| Диаметр, дюйм | - |
| Диаметр по крыльчатке | - |
| Размеры по корпусу | 243*222 |
| Высота | 126 мм. |
| Геометрия крыльчатки | - |

| Артикул | OEM номер | Напряжение | Сила тока | Частота вращения | Направление потока воздуха | Мощность |
|-----------|-----------|------------|-----------|------------------|----------------------------|----------|
| RC-U01451 | 87107380 | 12 V | 9,5 A | 2250±200 | - | 144 W |

| | |
|--------------------|---------|
| Производительность | Цена |
| - | 9 650р. |

Центробежные вентиляторы

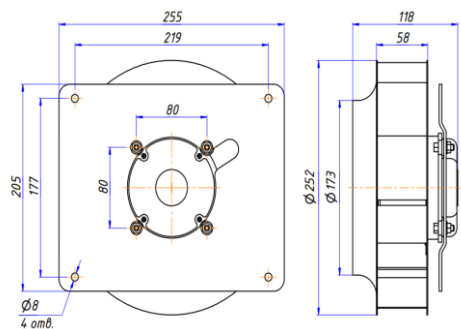

| | |
|-----------------------|--------------|
| Диаметр, дюйм | 10" |
| Диаметр по крыльчатке | 252 мм |
| Размер по корпусу | 205 * 255 мм |
| Высота | 104 мм |
| Геометрия крыльчатки | - |

| Артикул | OEM номер | Напряжение | Сила тока | Частота вращения | Направление потока воздуха | Мощность |
|-----------|-----------|------------|-----------|------------------|----------------------------|----------|
| RC-U01354 | - | 12 V | ≤ 15,8 A | ≥ 2500 | - | 190 W |
| RC-U01355 | - | 24 V | ≤ 7,9 A | | - | |

| Производительность | Цена |
|--------------------|----------|
| ≤ 700 м³/час | 10 990р. |

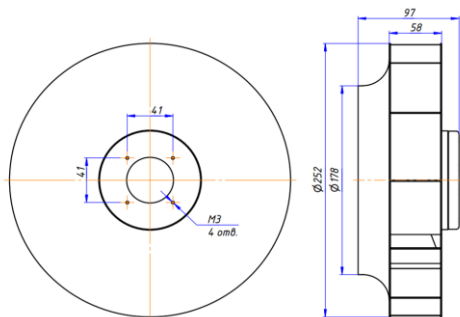

| | |
|-----------------------|--------|
| Диаметр, дюйм | 10" |
| Диаметр по крыльчатке | 252 мм |
| Размер по корпусу | - |
| Высота | 97 мм |
| Геометрия крыльчатки | - |

| Артикул | OEM номер | Напряжение | Сила тока | Частота вращения | Направление потока воздуха | Мощность |
|-----------|-------------|------------|-----------|------------------|----------------------------|----------|
| RC-U01416 | 54-00554-01 | 24 V | - | 2700 | - | 100 W |

| Производительность | Цена |
|--------------------|----------|
| 1200 м³/час | 15 840р. |

Вентиляторы бесколлекторные

Вентиляторы 9" бесколлекторные

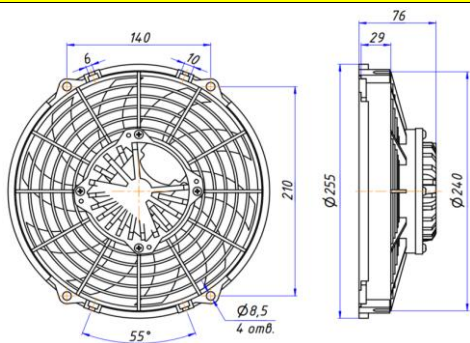

← PUSH (S)
→ PULL (A)



| | |
|-----------------------|-------------------|
| Диаметр, дюйм | 9" |
| Диаметр по крыльчатке | 225 мм. |
| Диаметр по корпусу | 255 мм. |
| Высота | 76 мм. |
| Геометрия крыльчатки | изогнутые лопасти |

| Артикул | OEM номер | Напряжение | Сила тока | Частота вращения | Направление потока воздуха | Мощность |
|-----------|-----------|------------|-----------|------------------|----------------------------|----------|
| RC-U01425 | - | 12 V | 9,2 A | ≥ 3400 | PULL | 110 W |
| RC-U01426 | - | | | | PUSH | |
| RC-U01424 | - | 24 V | 4,6 A | | PULL | |
| RC-U01423 | - | | | | PUSH | |

| Производительность | Цена |
|--------------------|----------|
| ≤ 1200 м³/час | 10 850р. |

Вентиляторы 10" бесколлекторные

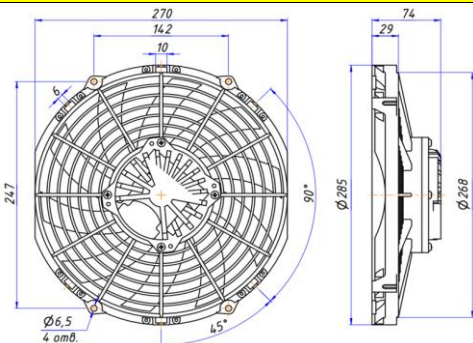

← PUSH (S)
→ PULL (A)



| | |
|-----------------------|-------------------|
| Диаметр, дюйм | 10" |
| Диаметр по крыльчатке | 255 мм. |
| Диаметр по корпусу | 285 мм. |
| Высота | 74 мм. |
| Геометрия крыльчатки | изогнутые лопасти |

| Артикул | OEM номер | Напряжение | Сила тока | Частота вращения | Направление потока воздуха | Мощность |
|-----------|-----------|------------|-----------|------------------|----------------------------|----------|
| RC-U01429 | - | 12 V | 10 A | ≥ 3400 | PULL | 120 W |
| RC-U01430 | - | | | | PUSH | |
| RC-U01427 | - | 24 V | 5 A | | PULL | |
| RC-U01428 | - | | | | PUSH | |

| Производительность | Цена |
|--------------------|----------|
| ≤ 1600 м³/час | 10 990р. |

| | | | |
|--|--|-----------------------|-------------------|
| | | Диаметр, дюйм | 10" |
| | | Диаметр по крыльчатке | 255 мм. |
| | | Диаметр по корпусу | 281 мм. |
| | | Высота | 85 мм. |
| | | Геометрия крыльчатки | изогнутые лопасти |

| | | | | | | | | |
|-----------|-----------|------------|-----------|------------------|----------------------------|----------|--------------------|----------|
| Артикул | OEM номер | Напряжение | Сила тока | Частота вращения | Направление потока воздуха | Мощность | Производительность | Цена |
| RC-U01473 | WLNf335P | 24 V | | ≥ 4450 | PULL | 370 W | ≤ 2550 м³/час | 15 550р. |

Вентиляторы 11" бесколлекторные

| | | | |
|--|--|-----------------------|-------------------|
| | | Диаметр, дюйм | 11" |
| | | Диаметр по крыльчатке | 286 мм. |
| | | Диаметр по корпусу | 320 мм. |
| | | Высота | 80 мм. |
| | | Геометрия крыльчатки | изогнутые лопасти |

| | | | | | | | | |
|-----------|-----------|------------|-----------|------------------|----------------------------|----------|--------------------|----------|
| Артикул | OEM номер | Напряжение | Сила тока | Частота вращения | Направление потока воздуха | Мощность | Производительность | Цена |
| RC-U01432 | - | 12 V | 13,3 A | 1000-3000 | PULL | 160 W | ≤ 1700 м³/час | 11 090р. |
| RC-U01434 | - | | | | PUSH | | | |
| RC-U01431 | - | 24 V | 6,7 A | | PULL | | | |
| RC-U01433 | - | | | | PUSH | | | |

Вентиляторы 12" бесколлекторные

| | | | |
|--|--|-----------------------|-------------------|
| | | Диаметр, дюйм | 12" |
| | | Диаметр по крыльчатке | 305 мм. |
| | | Диаметр по корпусу | 330 мм. |
| | | Высота | 92 мм. |
| | | Геометрия крыльчатки | изогнутые лопасти |

| | | | | | | | | |
|-----------|-----------|------------|-----------|------------------|----------------------------|----------|--------------------|----------|
| Артикул | OEM номер | Напряжение | Сила тока | Частота вращения | Направление потока воздуха | Мощность | Производительность | Цена |
| RC-U01435 | - | 24 V | 6,7 A | 1000-3150 | PULL | 160 W | ≤ 2000 м³/час | 11 310р. |
| RC-U01436 | - | | | | PUSH | | | |
| RC-U01437 | - | 12 V | 13,3 A | | PULL | | | |

| | | | |
|--|--|-----------------------|----------------|
| | | Диаметр, дюйм | 12" |
| | | Диаметр по крыльчатке | 305 мм. |
| | | Диаметр по корпусу | 344 мм. |
| | | Высота | 78 мм. |
| | | Геометрия крыльчатки | прямые лопасти |

| | | | | | | | | |
|-----------|-----------|------------|-----------|------------------|----------------------------|----------|--------------------|----------|
| Артикул | OEM номер | Напряжение | Сила тока | Частота вращения | Направление потока воздуха | Мощность | Производительность | Цена |
| RC-U01472 | WLNf510P | 24 V | | 1200-4750 | PULL | 800 W | ≤ 3900 м³/час | 20 900р. |

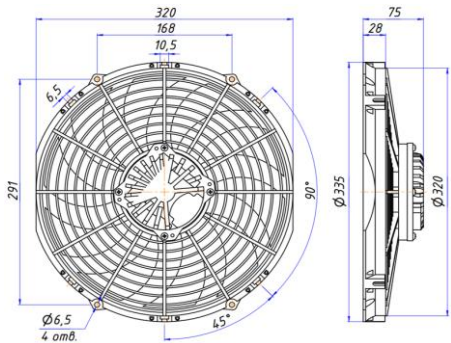

PUSH (S)
PULL (A)



| | |
|-----------------------|-------------------|
| Диаметр, дюйм | 12" |
| Диаметр по крыльчатке | 305 мм. |
| Диаметр по корпусу | 335 мм. |
| Высота | 75 мм. |
| Геометрия крыльчатки | изогнутые лопасти |

| Артикул | OEM номер | Напряжение | Сила тока | Частота вращения | Направление потока воздуха | Мощность |
|-----------|-----------|------------|-----------|------------------|----------------------------|----------|
| RC-U01440 | - | 24 V | 7,9 A | 1000-3000 | PUSH | 190 W |

| Производительность | Цена |
|--------------------|----------|
| ≤ 1800 мз/час | 11 220р. |

Вентиляторы 13" бесколлекторные

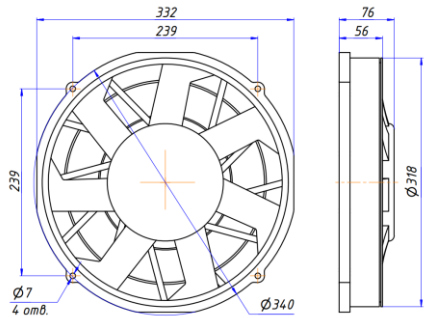

| | |
|-----------------------|-------------------|
| Диаметр, дюйм | 13" |
| Диаметр по крыльчатке | 318 мм |
| Диаметр по корпусу | 340 мм |
| Высота | 76 мм |
| Геометрия крыльчатки | изогнутые лопасти |

| Артикул | OEM номер | Напряжение | Сила тока | Частота вращения | Направление потока воздуха | Мощность |
|-----------|-----------|------------|-----------|------------------|----------------------------|----------|
| RC-U01349 | - | 15-32 V | ≤ 28,3 A | ≥ 3400 | PULL | 340 W |

| Производительность | Цена |
|--------------------|----------|
| ≤ 3000 мз/час | 16 650р. |

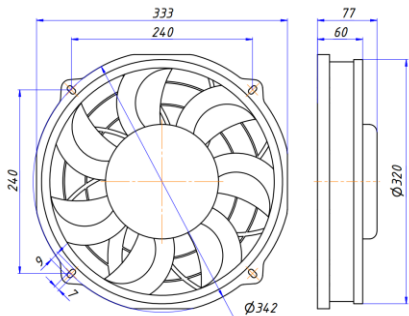

PUSH (S)
PULL (A)



| | |
|-----------------------|-------------------|
| Диаметр, дюйм | 13" |
| Диаметр по крыльчатке | 320 мм |
| Диаметр по корпусу | 330 мм |
| Высота | 77 мм |
| Геометрия крыльчатки | изогнутые лопасти |

| Артикул | OEM номер | Напряжение | Сила тока | Частота вращения | Направление потока воздуха | Мощность |
|-----------|-----------|------------|-----------|------------------|----------------------------|----------|
| RC-U01348 | - | 24 V | ≤ 5 A | 2600 | PUSH | 120 W |

| Производительность | Цена |
|--------------------|----------|
| ≤ 2600 мз/час | 15 510р. |

Вентиляторы 14" бесколлекторные

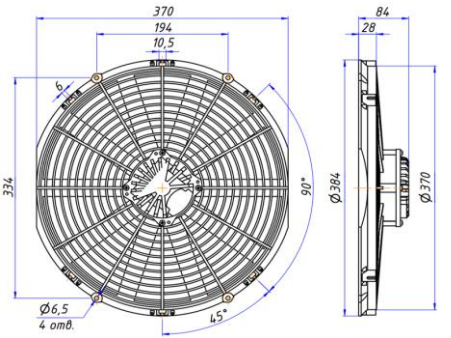

PUSH (S)
PULL (A)





| | |
|-----------------------|----------------|
| Диаметр, дюйм | 14" |
| Диаметр по крыльчатке | 355 мм. |
| Диаметр по корпусу | 384 мм. |
| Высота | 84 мм. |
| Геометрия крыльчатки | прямые лопасти |

| Артикул | OEM номер | Напряжение | Сила тока | Частота вращения | Направление потока воздуха | Мощность |
|-----------|-----------|------------|-----------|------------------|----------------------------|----------|
| RC-U01441 | - | 24 V | 8 A | 1000-2700 | PULL | 190 W |
| RC-U01442 | - | | | | PUSH | |
| RC-U01443 | - | 12 V | 15,8 A | | PULL | |
| RC-U01444 | - | | | | PUSH | |

| Производительность | Цена |
|--------------------|----------|
| ≤ 2700 мз/час | 13 460р. |

ЭЛЕКТРОМОТОРЫ

| Фото | Артикул | Наименование | Цена | Статус |
|--|-----------|---|---------|--------|
|  | RC-U0112 | Электромотор осевой Мощность 80 W Напряжение 12 V Сила тока 6,6 A Частота вращения 3700±10% об/мин Направление вращения PUSH (против часовой стрелки, смотреть со стороны ротора) | 1 678р. | |
| | RC-U0158 | Электромотор осевой Мощность 80 W Напряжение 12 V Сила тока 6,6 A Частота вращения 3700±10% об/мин Направление вращения PULL (по часовой стрелки, смотреть со стороны ротора) | 1 678р. | |
| | RC-U0113 | Электромотор осевой Мощность 80 W Напряжение 24 V Сила тока 3,3 A Частота вращения 3700±10% об/мин Направление вращения PUSH (против часовой стрелки, смотреть со стороны ротора) | 1 678р. | |
| | RC-U0159 | Электромотор осевой Мощность 80 W Напряжение 24 V Сила тока 3,3 A Частота вращения 3700±10% об/мин Направление вращения PULL (по часовой стрелки, смотреть со стороны ротора) | 1 678р. | |
|  | RC-U0150 | Электромотор осевой Мощность 80 W Напряжение 12 V Сила тока 6,6 A Частота вращения 3700±10% об/мин Направление вращения PUSH (против часовой стрелки, смотреть со стороны ротора) | 1 678р. | |
| | RC-U0151 | Электромотор осевой Мощность 80 W Напряжение 12 V Сила тока 6,6 A Частота вращения 3700±10% об/мин Направление вращения PULL (по часовой стрелки, смотреть со стороны ротора) | 1 678р. | |
| | RC-U0152 | Электромотор осевой Мощность 80 W Напряжение 24 V Сила тока 3,3 A Частота вращения 3700±10% об/мин Направление вращения PUSH (против часовой стрелки, смотреть со стороны ротора) | 1 678р. | |
| | RC-U0153 | Электромотор осевой Мощность 80 W Напряжение 24 V Сила тока 3,3 A Частота вращения 3700±10% об/мин Направление вращения PULL (по часовой стрелки, смотреть со стороны ротора) | 1 678р. | |
|  | RC-U01300 | Электромотор осевой Мощность 100 W Напряжение 12 V Сила тока 8,3 A Частота вращения 3800±10% об/мин Направление вращения PUSH (против часовой стрелки, смотреть со стороны ротора) | 1 881р. | |
| | RC-U01301 | Электромотор осевой Мощность 100 W Напряжение 12 V Сила тока 8,3 A Частота вращения 3800±10% об/мин Направление вращения PULL (по часовой стрелки, смотреть со стороны ротора) | 1 881р. | |
| | RC-U01299 | Электромотор осевой Мощность 100 W Напряжение 24 V Сила тока 4,1 A Частота вращения 3700±10% об/мин Направление вращения PUSH (против часовой стрелки, смотреть со стороны ротора) | 1 881р. | |
| | RC-U01302 | Электромотор осевой Мощность 100 W Напряжение 24 V Сила тока 4,1 A Частота вращения 3700±10% об/мин Направление вращения PULL (по часовой стрелки, смотреть со стороны ротора) | 1 881р. | |

| | | | | |
|--|------------------|--|----------------|--|
|  | RC-U01304 | <p>Электромотор осевой Мощность 120 W Напряжение 12 V Сила тока 10 A Частота вращения 2800±200 об/мин Направление вращения PUSH (против часовой стрелки, смотреть со стороны ротора)</p> | 2 898р. | |
| | RC-U01305 | <p>Электромотор осевой Мощность 120 W Напряжение 12 V Сила тока 10 A Частота вращения 2800±200 об/мин Направление вращения PULL (по часовой стрелки, смотреть со стороны ротора)</p> | 2 898р. | |
| | RC-U01303 | <p>Электромотор осевой Мощность 120 W Напряжение 24 V Сила тока 5 A Частота вращения 2700±200 об/мин Направление вращения PUSH (против часовой стрелки, смотреть со стороны ротора)</p> | 2 898р. | |
| | RC-U01306 | <p>Электромотор осевой Мощность 120 W Напряжение 24 V Сила тока 5 A Частота вращения 2700±200 об/мин Направление вращения PULL (по часовой стрелки, смотреть со стороны ротора)</p> | 2 898р. | |
|  | RC-U01307 | <p>Электромотор осевой Мощность 160 W Напряжение 12 V Сила тока 13,3 A Частота вращения 3000±200 об/мин Направление вращения PULL (по часовой стрелки, смотреть со стороны ротора)</p> | 4 372р. | |
| | RC-U01308 | <p>Электромотор осевой Мощность 160 W Напряжение 24 V Сила тока 6,6 A Частота вращения 2900±200 об/мин Направление вращения PULL (по часовой стрелки, смотреть со стороны ротора)</p> | 4 372р. | |
|  | RC-U01352 | <p>Электромотор осевой Мощность 140 W Напряжение 24 V Сила тока 5,8 A Частота вращения >3200 об/мин Направление вращения PUSH (по часовой стрелки, смотреть со стороны ротора)</p> | 5 310р. | |
|  | RC-U01350 | <p>Электромотор осевой Мощность 168 W Напряжение 24 V Сила тока 7 A Частота вращения >2400 об/мин Направление вращения PULL (по часовой стрелки, смотреть со стороны ротора)</p> | 4 280р. | |
|  | RC-U01353 | <p>Электромотор осевой Мощность 190 W Напряжение 24 V Сила тока 7,9 A Частота вращения >2900 об/мин</p> | 5 510р. | |
|  | RC-U01351 | <p>Электромотор осевой Мощность 30 W Напряжение 24 V Сила тока 1,25 A Частота вращения >1700 об/мин Направление вращения PUSH (против часовой стрелки, смотреть со стороны ротора)</p> | 2 790р. | |
|  | RC-U01375 | <p>Электромотор осевой Мощность 160 W Напряжение 12 V Сила тока 13 A Частота вращения ≥2400 об/мин Направление вращения PUSH (против часовой стрелки, смотреть со стороны ротора)</p> | 5 510р. | |
|  | RC-U01325 | <p>Электромотор осевой Мощность 120 W Напряжение 24 V Сила тока 5 A Частота вращения >3500 об/мин Направление вращения PUSH (против часовой стрелки, смотреть со стороны ротора)</p> | 4 677р. | |
|  | RC-U01327 | <p>Электромотор осевой Мощность 120 W Напряжение 12 V Сила тока 10 A Частота вращения >3500 об/мин Направление вращения PUSH (против часовой стрелки, смотреть со стороны ротора)</p> | 5 795р. | |
| | RC-U01322 | <p>Электромотор осевой Мощность 120 W Напряжение 24 V Сила тока 5 A Частота вращения >3500 об/мин Направление вращения PUSH (против часовой стрелки, смотреть со стороны ротора)</p> | 5 795р. | |

| | | | | |
|---|------------------|---|-----------------|--|
|  | RC-U01321 | <p>Электромотор осевой Мощность 120 W Напряжение 24 V Сила тока 5 A Частота вращения > 2600 об/мин Направление вращения PULL (по часовой стрелке, смотреть со стороны ротора) Длина 178 мм. / корпус 147 мм. Диаметр 76 мм. Межосевое расстояние 83 мм.</p> | 6 151р. | |
|  | RC-U01357 | <p>Электромотор вентилятора 24V, 97W, аналог Carrier. Высота общая 157 мм. / корпуса 123 мм., Диаметр 64 мм., номинальная частота вращения 2890 об/мин.</p> | 7 015р. | |
| | RC-U01358 | <p>Электромотор вентилятора 12V, 95,5W, аналог Carrier 54-00639-114, 62-61762-00, Supra, Zephyr, Mistral, Summit. Высота общая 157 мм. / корпус 123 мм., Диаметр 64 мм., номинальная частота вращения 2400 об/мин.</p> | 7 015р. | |
|  | RC-U01356 | <p>Электромотор осевой, аналог Carrier 54-00639-114 Мощность 97 W Напряжение 14 V Частота вращения 2700-2800 об/мин Направление вращения PULL (по часовой стрелке, смотреть со стороны ротора)</p> | 7 015р. | |
| | RC-U01359 | <p>Электромотор осевой, аналог Carrier 54-00639-116 Мощность 91.5 W Напряжение 24 V Частота вращения 2500-2600 об/мин Направление вращения PULL (по часовой стрелке, смотреть со стороны ротора)</p> | 7 015р. | |
|  | RC-U01323 | <p>Электромотор осевой Мощность 144 W Напряжение 24 V Сила тока 6 A Частота вращения > 2700 об/мин Объем воздуха 1600 м3/час Длина 160 мм. Диаметр 76 мм. Диаметр крыльчатки 300 мм. Направление вращения PUSH (против часовой стрелки, смотреть со стороны ротора)</p> | 5 999р. | |
|  | RC-U01324 | <p>Электромотор осевой Мощность 168 W Напряжение 24 V Сила тока 7 A Частота вращения > 2700 об/мин Объем воздуха 1600 м3/час Длина 148 мм. Диаметр 77 мм. Диаметр крыльчатки 306 мм. Направление вращения PUSH (против часовой стрелки, смотреть со стороны ротора)</p> | 6 202р. | |
|  | RC-U01405 | <p>Мощность 228 W Напряжение 12 V Сила тока 19 A Частота вращения 2300 об/мин Направление вращения PUSH (против часовой стрелки, смотреть со стороны ротора)</p> | 15 740р. | |
|  | RC-U01446 | <p>Электромотор с крыльчаткой Мощность 161 W Напряжение 24 V Сила тока 7 A Частота вращения 3000±200 об/мин Направление вращения PUSH (против часовой стрелки, смотреть со стороны ротора)</p> | 3 380р. | |
|  | RC-U01447 | <p>Электромотор с крыльчаткой Мощность 180 W Напряжение 24 V Сила тока 7,5 A Частота вращения 3000±200 об/мин Направление вращения PUSH (против часовой стрелки, смотреть со стороны ротора)</p> | 3 530р. | |
|  | RC-U01448 | <p>Электромотор с крыльчаткой Мощность 60 W Напряжение 12 V Сила тока 5 A Частота вращения 3500±200 об/мин Направление вращения PULL (по часовой стрелке, смотреть со стороны ротора)</p> | 6 260р. | |
|  | RC-U01452 | <p>Электромотор с крыльчаткой Мощность 204 W Напряжение 12 V Сила тока 17 A Частота вращения 3000±200 об/мин Направление вращения PUSH (против часовой стрелки, смотреть со стороны ротора)</p> | 4 910р. | |
|  | RC-U01453 | <p>Электромотор с крыльчаткой Мощность 216 W Напряжение 24 V Сила тока 9 A Частота вращения 2700±200 об/мин Направление вращения PULL (по часовой стрелке, смотреть со стороны ротора)</p> | 4 380р. | |







| | | | | |
|---|---------------------|---|-----------------|--|
|  | RC-U01454 | <p>Электромотор с крыльчаткой Мощность 144 W Напряжение 24 V Сила тока 6 A Частота вращения 3060±150 об/мин Направление вращения PULL (по часовой стрелке, смотреть со стороны ротора)</p> | 4 020р. | |
|  | RC-U01455 | <p>Электромотор с крыльчаткой Мощность 180 W Напряжение 24 V Сила тока 7,5 A Частота вращения 2900±200 об/мин Направление вращения PUSH (против часовой стрелки, смотреть со стороны ротора)</p> | 2 820р. | |
|  | RC-U01456 | <p>Электромотор с крыльчаткой Мощность 297 W Напряжение 24 V Сила тока 11 A Частота вращения 2800±200 об/мин Направление вращения PUSH (против часовой стрелки, смотреть со стороны ротора)</p> | 3 880р. | |
|  | RC-U01457 | <p>Электромотор с крыльчаткой Мощность 270 W Напряжение 24 V Сила тока 10 A Частота вращения 2800±200 об/мин Направление вращения PULL (по часовой стрелке, смотреть со стороны ротора)</p> | 3 870р. | |
|  | RC-U01458 | <p>Электромотор с крыльчаткой Мощность 408 W Напряжение 24 V Сила тока 17 A Частота вращения 2700±150 об/мин Направление вращения PULL (по часовой стрелке, смотреть со стороны ротора)</p> | 4 030р. | |
|  | RC-U01459 | <p>Электромотор с крыльчаткой Мощность 156 W Напряжение 12 V Сила тока 13 A Частота вращения 2800±200 об/мин Направление вращения PUSH (против часовой стрелки, смотреть со стороны ротора)</p> | 8 490р. | |
|  | RC-U01460 | <p>Электромотор с крыльчаткой Мощность 216 W Напряжение 24 V Сила тока 9 A Частота вращения 3300±200 об/мин Направление вращения PULL (по часовой стрелке, смотреть со стороны ротора)</p> | 3 330р. | |
|  | RC-U01461 | <p>Электромотор с крыльчаткой Мощность 288 W Напряжение 24 V Сила тока 12 A Частота вращения 3600±200 об/мин Направление вращения PULL (по часовой стрелке, смотреть со стороны ротора)</p> | 12 070р. | |
|  | RC-U0148 | <p>Электромотор центробежный Напряжение 12 V Мощность 80 W Частота вращения 3200±10% об/мин</p> | 1 980р. | |
| | RC-U0149 | <p>Электромотор центробежный Напряжение 24 V Мощность 80 W Частота вращения 3200±10% об/мин</p> | 1 980р. | |
|  | RC-U01204 | <p>Электромотор центробежный с крыльчаткой Напряжение 12 V Мощность 80 W</p> | 2 460р. | |
| | RC-U01205 | <p>Электромотор центробежный с крыльчаткой Напряжение 24 V Мощность 80 W</p> | 2 460р. | |
|  | RC-U01206b | <p>Крыльчатка: Диаметр 85 мм. Длина 85 мм.</p> | 326р. | |
|  | RC-U01354-01 | <p>Крыльчатка для вентиляторов RC-U01354 и RC-U01355 Диаметр 10" (252 мм.) Высота 84 мм.</p> | 1 119р. | |





РАДИАТОРЫ КОНДИЦИОНЕРА

СЕРПАНТИН

| Фото | Артикул | Наименование | Цена | Статус |
|--|-----------------|--|----------------|--------|
|  | RC-U0221 | Радиатор 10"x21"x44 мм., тип С, вход резьба 3/4"-16UNF, выход резьба 5/8"-18UNF, O-Ring. | 7 190р. | |
| | RC-U0204 | Радиатор 12"x14"x44 мм., тип С, вход резьба 3/4"-16UNF, выход резьба 5/8"-18UNF, O-Ring. | 5 360р. | |
| | RC-U0201 | Радиатор 14"x18"x44 мм., тип С, вход резьба 3/4"-16UNF, выход резьба 5/8"-18UNF, O-Ring. | 7 340р. | |
| | RC-U0202 | Радиатор 14"x21"x44 мм., тип С, вход резьба 3/4"-16UNF, выход резьба 5/8"-18UNF, O-Ring. | 7 630р. | |
| | RC-U0203 | Радиатор 14"x23"x44 мм., тип С, вход резьба 3/4"-16UNF, выход резьба 5/8"-18UNF, O-Ring. | 8 210р. | |
| | RC-U0239 | Радиатор 16"x18"x44 мм., тип С, вход резьба 3/4"-16UNF, выход резьба 5/8"-18UNF, O-Ring. | 8 290р. | |











МНОГОПОТОЧНЫЙ

| Фото | Артикул | Наименование | Цена | Статус |
|---|--|--|-----------------|--------|
|  | RC-U0227 | Радиатор 10"x25"x18 мм., тип D, вход резьба 3/4"-16UNF, выход резьба 5/8"-18UNF, O-Ring. | 5 290р. | |
| | RC-U0218 | Радиатор 12"x18"x18 мм., тип D, вход резьба 3/4"-16UNF, выход резьба 5/8"-18UNF, O-Ring. | 5 240р. | |
| | RC-U0205 | Радиатор 12"x21"x18 мм., тип D, вход резьба 3/4"-16UNF, выход резьба 5/8"-18UNF, O-Ring. | 6 140р. | |
| | RC-U0206 | Радиатор 12"x23"x18 мм., тип D, вход резьба 3/4"-16UNF, выход резьба 5/8"-18UNF, O-Ring. | 5 960р. | |
| | RC-U0228 | Радиатор 12"x25"x18 мм., тип D, вход резьба 3/4"-16UNF, выход резьба 5/8"-18UNF, O-Ring. | 5 980р. | |
| | RC-U0214 | Радиатор 14"x18"x20 мм., тип D, вход резьба 3/4"-16UNF, выход резьба 5/8"-18UNF, O-Ring. | 5 790р. | |
| | RC-U0207 | Радиатор 14"x21"x18 мм., тип D, вход резьба 3/4"-16UNF, выход резьба 5/8"-18UNF, O-Ring. | 5 850р. | |
| | RC-U0230 | Радиатор 14"x21"x26 мм., тип D, вход резьба 3/4"-16UNF, выход резьба 5/8"-18UNF, O-Ring. | 6 330р. | |
| | RC-U0208 | Радиатор 14"x23"x18 мм., тип D, вход резьба 3/4"-16UNF, выход резьба 5/8"-18UNF, O-Ring. | 5 120р. | |
| | RC-U0219 | Радиатор 14"x23"x20 мм., тип D, вход резьба 3/4"-16UNF, выход резьба 5/8"-18UNF, O-Ring. | 7 050р. | |
| | RC-U0209 | Радиатор 14"x25"x18 мм., тип D, вход резьба 3/4"-16UNF, выход резьба 5/8"-18UNF, O-Ring. | 6 570р. | |
| | RC-U0232 | Радиатор 14"x25"x26 мм., тип D, вход резьба 3/4"-16UNF, выход резьба 5/8"-18UNF, O-Ring. | 8 290р. | |
| | RC-U0225 | Радиатор 14"x26"x20 мм., тип D, вход резьба 3/4"-16UNF, выход резьба 5/8"-18UNF, O-Ring. | 7 920р. | |
| | RC-U0210 | Радиатор 14"x27"x18 мм., тип D, вход резьба 3/4"-16UNF, выход резьба 5/8"-18UNF, O-Ring. | 6 720р. | |
| | RC-U0215 | Радиатор 14"x27"x20 мм., тип D, вход резьба 3/4"-16UNF, выход резьба 5/8"-18UNF, O-Ring. | 7 340р. | |
| | RC-U0229 | Радиатор 14"x27"x26 мм., тип D, вход резьба 3/4"-16UNF, выход резьба 5/8"-18UNF, O-Ring. | 8 650р. | |
| | RC-U0226 | Радиатор 14"x28"x20 мм., тип D, вход резьба 3/4"-16UNF, выход резьба 5/8"-18UNF, O-Ring. | 7 730р. | |
| | RC-U0211 | Радиатор 16"x18"x18 мм., тип D, вход резьба 3/4"-16UNF, выход резьба 5/8"-18UNF, O-Ring. | 6 040р. | |
| | RC-U0212 | Радиатор 16"x21"x18 мм., тип D, вход резьба 3/4"-16UNF, выход резьба 5/8"-18UNF, O-Ring. | 6 980р. | |
| | RC-U0213 | Радиатор 16"x23"x18 мм., тип D, вход резьба 3/4"-16UNF, выход резьба 5/8"-18UNF, O-Ring. | 7 190р. | |
| | RC-U0216 | Радиатор 16"x27"x20 мм., тип D, вход резьба 3/4"-16UNF, выход резьба 5/8"-18UNF, O-Ring. | 7 830р. | |
| | RC-U0231 | Радиатор 16"x27"x26 мм., тип D, вход резьба 3/4"-16UNF, выход резьба 5/8"-18UNF, O-Ring. | 9 450р. | |
| | RC-U0237 | Радиатор 17"x23"x20 мм., тип D, вход резьба 3/4"-16UNF, выход резьба 5/8"-18UNF, O-Ring. | 8 080р. | |
| | RC-U0217 | Радиатор 18"x21"x20 мм., тип D, вход резьба 3/4"-16UNF, выход резьба 5/8"-18UNF, O-Ring. | 7 090р. | |
| | RC-U0235 | Радиатор 18"x22"x20 мм., тип D, вход резьба 3/4"-16UNF, выход резьба 5/8"-18UNF, O-Ring. | 8 080р. | |
| RC-U0238 | Радиатор 18"x26"x20 мм., тип D, вход резьба 3/4"-16UNF, выход резьба 5/8"-18UNF, O-Ring. | 8 990р. | | |
| RC-U0260 | Радиатор 18"x32"x20 мм., тип D, вход резьба 3/4"-16UNF, выход резьба 5/8"-18UNF, O-Ring. | 9 280р. | | |
| RC-U0259 | Радиатор 20"x27"x20 мм., тип D, вход резьба 3/4"-16UNF, выход резьба 5/8"-18UNF, O-Ring. | 9 460р. | | |
| RC-U0220 | Радиатор 21"x27"x20 мм., тип D, вход резьба 3/4"-16UNF, выход резьба 5/8"-18UNF, O-Ring. | 9 410р. | | |
|  | RC-U0233 | Конденсор Motorcool совместим с а/м Газель-Некст, со встроенным осушителем. Размеры: 400*542*116 мм., вход резьба 3/4"-16UNF, выход резьба 5/8"-18UNF O-Ring. Без установочных кронштейнов. | 9 180р. | |
|  | RC-U0222 | Радиатор 18"x39"x20 мм., вход резьба 3/4"-16UNF, выход резьба 5/8"-18UNF, O-Ring. Аналог кондиционера Yilkar 100 для микроавтобусов. | 14 950р. | |
| | RC-U0250 | Радиатор 22"x29"x20 мм., вход резьба 3/4"-16UNF, выход резьба 5/8"-18UNF O-Ring. Аналог кондиционера Yilkar для микроавтобусов. | 13 430р. | |
|  | RC-U0246 | Радиатор 340*700*20 мм., вход резьба 3/4"-16UNF, выход резьба 5/8"-18UNF O-Ring. Аналог конденсора для Thermo King V-400 DSR, V-500 DSR, V-500 Spectrum, V-500 TC DSR, V-600 MAX Оригинальный номер: 67-2868 | 12 060р. | |
|  | RC-U0258 | Радиатор 572*476*18 мм. для рефрижераторной установки Thermo King SLX серии. Номер каталога Thermo King: 67-2475, 672475, 672-475, 60-0618, 600618, 600-618, 67-2856, 672856 Применяемость: SLX 100, SLX 200, SLX 300, SLX 400 | 22 780р. | |
|  | RC-U0251 | Радиатор, аналог для Volvo FH13 (FM4), оригинальный номер: 22768792. Габариты: 14"x34"x16 мм. Подключение: вход Ø 15,3 мм., выход Ø 13,7 мм. | 9 110р. | |
|  | RC-U0253 | Радиатор, аналог для MAN TGS, оригинальный номер: 81.61920.0030. Габариты: 14"x31"x16 мм. Подключение: вход Ø 14,4 мм., выход Ø 11 мм. | 6 580р. | |



| | | | | |
|---|-----------------|--|-----------------|--|
|  | RC-U0241 | Радиатор 172*530*26 мм., вход Ø 12 мм., выход Ø 12 мм. Аналог конденсора для Zanotti Z10/Z12/Z20 Оригинальный номер: 3CND573 | 7 180р. | |
| | RC-U0242 | Радиатор 172*730*26 мм., вход Ø 12 мм., выход Ø 12 мм. Аналог конденсора для Zanotti Z25/Z30/Z35 Оригинальный номер: 3CND579 | 7 980р. | |
| | RC-U0243 | Радиатор 172*850*26 мм., вход Ø 12 мм., выход Ø 12 мм. Аналог конденсора для Zanotti Z38 Оригинальный номер: 3CND580, 3CND575, 3CND514 | 9 980р. | |
|  | RC-U0236 | Радиатор 14"x33"x20 мм., вход Ø 14,5 мм., выход Ø 14,5 мм. Аналог для Volvo FH12, FH16 (с 2003 по 2008) Оригинальные номера: 20555299, 20838901, 21086300 | 8 750р. | |
|  | RC-U0240 | Радиатор 542*538*16 мм., вход Ø 14,5 мм., выход Ø 14,5 мм. Аналог для DAF 1629115. | 11 880р. | |
|  | RC-U0262 | Радиатор 350x405x20 мм., вход Ø 15,4 мм., выход Ø 10 мм. резьба M16x15, встроенный ресивер (фильтр-осушитель). Применяемость: RC-U06158, RC-U06159, RC-U06168, RC-U06169. | 5 000р. | |
|  | RC-U0266 | Радиатор 16"x38"x25 мм., вход Ø 19 мм. под пайку, выход Ø 15 мм. под пайку. | 33 160р. | |
| | RC-U0265 | Радиатор 19"x38"x25 мм., вход Ø 19 мм. под пайку, выход Ø 15 мм. под пайку. | 32 900р. | |









РЕССИВЕРЫ, ОСУШИТЕЛИ, СИЛИКАГЕЛЬ

Ресиверы вертикальные универсальные











| Фото | Артикул | Наименование | Цена | Статус |
|--|------------|--|---------|--------|
|  | RC-U0501 | Ресивер (фильтр-осушитель) вертикальный. Длина общая 200 мм., высота балона 170 мм., D-60 мм., V-440 мл. Вход/выход наружная резьба 5/8"-18UNF, O-Ring, под фитинг 3/8", G6, №6 Датчик давления 3/8"-24UNF наружная резьба - 2шт. | 710р. | |
|  | RC-U0502 | Ресивер (фильтр-осушитель) вертикальный. Длина общая 150 мм., высота балона 120 мм., D-76 мм., V-500 мл. Вход/выход наружная резьба 5/8"-18UNF, O-Ring, под фитинг 3/8", G6, №6 Датчик давления 3/8"-24UNF наружная резьба - 2шт. | 1 050р. | |
|  | RC-U0505 | Ресивер (фильтр-осушитель) вертикальный. Длина общая 200 мм., высота балона 170 мм., D-60 мм., V-440 мл. Вход/выход наружная резьба 5/8"-18UNF, Flayer, под фитинг 3/8", G6, №6 Датчик давления 3/8"-24UNF наружная резьба - 2шт. | 710р. | |
|  | RC-U0506 | Ресивер (фильтр-осушитель) вертикальный. Длина общая 200 мм., высота балона 170 мм., D-76 мм., V-720 мл. Вход и выход наружная резьба 5/8"-18UNF, O-Ring, под фитинг 3/8", G6, №6 Датчик давления 3/8"-24UNF наружная резьба - 2шт. | 1 100р. | |
|  | RC-U0530 | Ресивер (фильтр-осушитель) вертикальный. Длина общая 200 мм., высота балона 170 мм., D-60 мм., V-440 мл. Вход/выход наружная резьба 9/16"-18UNF, O-Ring, под фитинг (Август) G6, №6, резьба гайки 9/16"-18UNF Mini Датчик давления 3/8"-24UNF наружная резьба - 2шт. | 735р. | |
|  | RC-U0530-1 | Ресивер (фильтр-осушитель) вертикальный. Длина общая 200 мм., высота балона 170 мм., D-60 мм., V-440 мл. Вход/выход наружная резьба 9/16"-18UNF, O-Ring, под фитинг (Август) G6, №6, резьба гайки 9/16"-18UNF Mini Датчик давления 3/8"-24UNF наружная резьба - 1шт. | 735р. | |
|  | RC-U0552 | Ресивер (фильтр-осушитель) вертикальный. Высота общая 200 мм., высота баллона 170 мм., диаметр 60 мм., объем 440 мл. Вход наружная резьба 5/8"-18UNF, O-Ring, под фитинг 3/8", G6, №6 Выход внутренняя резьба 5/8"-18UNF, O-Ring, под фитинг 3/8", G6, №6 Датчик давления 3/8"-24UNF наружная резьба — 1 шт. Смотровое стекло, заправочный порт 7/16"-20UNF Аналог T7060/Puma210, 87343822, 82023593, 47446232, 47446236 | 940р. | |
|  | RC-C5170 | Ресивер (фильтр-осушитель) вертикальный. Длина общая 213 мм., высота балона 170 мм., D-102 мм., V-1320 мл. Вход/выход наружная резьба 5/8"-18UNF, O-Ring, под фитинг 3/8", G6, №6 Датчик давления 3/8"-24UNF наружная резьба - 2шт. | 2 440р. | |
|  | RC-U0567 | Ресивер (фильтр-осушитель) вертикальный. Длина общая 206 мм., высота балона 176 мм., D-70 мм., V-640 мл. Вход/выход наружная резьба 5/8"-18UNF, O-Ring, под фитинг 3/8", G6, №6 Датчик давления 3/8"-24UNF наружная резьба - 2шт. | 1 190р. | |
|  | RC-U0586 | Ресивер (фильтр-осушитель) вертикальный. Длина общая 228 мм., высота балона 198 мм., D-102 мм., V-1530 мл. Вход/выход наружная резьба 5/8"-18UNF, O-Ring, под фитинг 3/8", G6, №6 Датчик давления 3/8"-24UNF наружная резьба - 2шт. | 3 360р. | |
|  | RC-U0588 | Ресивер (фильтр-осушитель) вертикальный. Длина общая 210 мм., высота балона 185 мм., D-76 мм., V-800 мл. Вход/выход наружная резьба 5/8"-18UNF, O-Ring, под фитинг 3/8", G6, №6 Датчик давления 3/8"-24UNF наружная резьба - 1шт. | 2 130р. | |



Ресиверы горизонтальные универсальные



| Фото | Артикул | Наименование | Цена | Статус |
|--|----------|---|---------|--------|
|  | RC-U0503 | Ресивер (фильтр-осушитель) горизонтальный. Длина общая 238 мм., длина балона 178 мм., D-63 мм., V-500 мл. Вход/выход наружная резьба 5/8"-18UNF, O-Ring, под фитинг 3/8", G6, №6 Датчик давления 3/8"-24UNF наружная резьба - 1шт. | 1 370р. | |
|  | RC-U0533 | Ресивер (фильтр-осушитель) горизонтальный. Длина общая 238 мм., длина балона 178 мм., D-63 мм., V-500 мл. Вход/выход наружная резьба 5/8"-18UNF, O-Ring, под фитинг 3/8", G6, №6 Датчик давления 3/8"-24UNF наружная резьба - 1шт. | 1 600р. | |
|  | RC-U0540 | Ресивер (фильтр-осушитель) горизонтальный. Длина общая 248 мм., длина балона 206 мм., D-63 мм., V-620 мл. Вход/выход наружная резьба 5/8"-18UNF, O-Ring, под фитинг 3/8", G6, №6 Датчик давления 3/8"-24UNF наружная резьба - 1шт. | 2 500р. | |

| | | | | |
|--|------------------|--|----------------|--|
|  | RC-U0504 | Ресивер (фильтр-осушитель) горизонтальный. Длина общая 248 мм., длина балона 188 мм., D-76 мм., V-800 мл. Вход/выход наружная резьба 5/8"-18UNF, O-Ring, под фитинг 3/8", G6, №6 Датчик давления 3/8"-24UNF наружная резьба - 1шт. | 1 620р. | |
|  | RC-U05004 | Ресивер (фильтр-осушитель) горизонтальный. Длина общая 266 мм., длина балона 180 мм., D-76 мм., V-770 мл. Вход/выход наружная резьба 5/8"-18UNF, O-Ring, под фитинг 3/8", G6, №6 Датчик давления 3/8"-24UNF наружная резьба - 1шт. | 1 620р. | |
|  | RC-U0575 | Ресивер (фильтр-осушитель) горизонтальный. Длина общая 270 мм., длина балона 194 мм., D-76 мм., V-820 мл. Вход/выход наружная резьба 5/8"-18UNF, O-Ring, под фитинг 3/8", G6, №6 Датчик давления 3/8"-24UNF наружная резьба - 1шт. | 1 855р. | |
|  | RC-U0532 | Ресивер (фильтр-осушитель) горизонтальный. Длина общая 169 мм., длина балона 114 мм., диаметр 76 мм., V=480 мл. Вход/выход наружная резьба 5/8"-18UNF, O-Ring, под фитинг 3/8", G6, №6 | 1 550р. | |
|  | RC-U0577 | Ресивер (фильтр-осушитель) горизонтальный. Длина общая 420 мм., длина балона 375 мм., D-45 мм., V-540 мл. Вход/выход наружная резьба 5/8"-18UNF, O-Ring, под фитинг 3/8", G6, №6 | 2 085р. | |
|  | RC-U0583 | Ресивер (фильтр-осушитель) с кронштейном. Аналог Автохолод. Длина общая 240 мм., длина балона 170 мм., D-76 мм., V-720 мл. Вход/выход наружная резьба 5/8"-18UNF, O-Ring, под фитинг 3/8", G6, №6 Датчик давления 3/8"-24UNF наружная резьба - 1шт. | 2 760р. | |
|  | RC-U0531 | Ресивер (фильтр-осушитель) горизонтальный, алюминиевый с кронштейном. Длина 310 мм., длина баллона 220 мм., D-89 мм., V-1300 мл. Вход/выход наружная резьба 5/8"-18UNF O-Ring, под фитинг 3/8", G6, №6. Заправочный порт 7/16"-20UNF. | 3 350р. | |
|  | RC-U0572 | Ресивер (фильтр-осушитель) горизонтальный, алюминиевый с кронштейном. Длина 310 мм., длина баллона 220 мм., D-89 мм., V-1300 мл. Вход/выход наружная резьба 5/8"-18UNF O-Ring, под фитинг 3/8", G6, №6. Заправочный порт 7/16"-20UNF. | 3 360р. | |

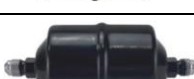
Фильтры-осушители на рефрижераторы

| Фото | Артикул | Наименование | Цена | Статус |
|--|------------------|--|-----------------|--------|
|  | RC-U0579 | Бак фреона Ресивер аналог Thermo King 67-1542 , 671542, 671-542, 67-1130, 671130, 671-130, 5D50909G02, 5D39996G01 (SL-100 / SL100, SL-200 / SL200, SL-400 / SL400, SL-100e / SL100E, SL-200e / SL200E, SL-400e / SL400E, SL-100e Tier2, SL100eTier2, SL-200e Tier2 / SL200eTier2, SL-400e Tier2 / SL400eTier2, SL-400e SR, SL400ESR, Spectrum SL Tier2, SpectrumSLTier2, Spectrum SL Multi-Temp, SpectrumSLMultiTemp) | 10 950р. | |
|  | RC-U0539 | Дегидратор (фильтр-осушитель), аналог Carrier, Thermo King Длина 223 мм., длина баллона 183 мм., D-89 мм. Вход/выход наружная резьба 11/16"-16UN, ORFS Канавка под кольцо Ø 8,2/12,8 мм. | 2 800р. | |
|  | RC-U0541 | Дегидратор (фильтр-осушитель), аналог Carrier, Thermo King Длина 225 мм., длина баллона 185 мм., D-76 мм. Вход/выход наружная резьба 11/16"-16UN, ORFS Канавка под кольцо Ø 8/12,8 мм. | 1 730р. | |
|  | RC-U0566 | Дегидратор (фильтр-осушитель) Длина 225 мм., длина баллона 190 мм., D-76 мм. Вход/выход наружная резьба 13/16"-16UN, ORFS Канавка под кольцо Ø 7,9/12,7 мм. | 1 690р. | |
|  | RC-U05100 | Дегидратор (фильтр-осушитель), аналог Carrier 14-00326-05. Длина 225 мм., длина баллона 187 мм., D-76 мм. Вход/выход наружная резьба 13/16"-16UN, ORFS Канавка под кольцо Ø 11/15,8 мм. | 1 780р. | |
|  | RC-U0544 | Дегидратор (фильтр-осушитель), аналог Thermo King SMX, SL, SLX, SLXe, UT-800/1200 Длина 235 мм., длина баллона 188 мм., D-89 мм. Вход наружная резьба 1"-14UNS, ORFS, канавка под кольцо Ø14,5/19 мм. Выход наружная резьба 13/16"-16UN, ORFS, канавка под кольцо Ø11,5/15,7 мм. | 3 810р. | |
|  | RC-U0581 | Дегидратор (фильтр-осушитель), аналог АВГУСТ Длина 250 мм., длина баллона 198 мм., D-76 мм. Вход/выход наружная резьба M24x1,5 Присоединительный диаметр 18,2 мм. | 2 990р. | |
|  | RC-U0559 | Дегидратор (фильтр-осушитель), аналог DML ALKO Control ADK304 Длина общая 252 мм., длина баллона 187 мм., диаметр 76 мм. Вход/выход наружная резьба 3/4"-16UNF, Flayer | 2 150р. | |
|  | RC-U0584 | Дегидратор (фильтр-осушитель) аналог DML 414 Danfoss (023Z0109). Длина общая 252 мм., длина баллона 196 мм., диаметр 89 мм. Вход/выход наружная резьба 3/4"-16UNF Flayer. | 2 670р. | |
|  | RC-U0595 | Дегидратор (фильтр-осушитель), аналог DML 306 Danfoss. Длина общая 258 мм., длина баллона 186 мм., диаметр 76 мм. Вход/выход наружная резьба 7/8"-14UNF, Flayer | 1 983р. | |

| | | | | |
|--|------------------|--|-----------------|--|
|  | RC-U0536 | Дегидратор (фильтр-осушитель), аналог DML 083 Danfoss. Длина общая 156 мм., длина баллона 100 мм., диаметр 54 мм. Вход/выход наружная резьба 5/8"-18UNF Flayer | 1 135р. | |
|  | RC-U0594 | Дегидратор (фильтр-осушитель), аналог DML 083FS Danfoss 023Z1323 Длина 140 мм., длина баллона 100 мм., D-54 мм. Вход/выход наружная резьба 11/16"-16UN, ORFS Канавка под кольцо Ø 8,2/12,8 мм. | 1 510р. | |
|  | RC-U0537 | Дегидратор (фильтр-осушитель), аналог DML 163, Carrier, Thermo King Длина 150 мм., длина баллона 110 мм., D-75 мм. Вход/выход наружная резьба 11/16"-16UN, ORFS Канавка под кольцо Ø 8,2/12,8 мм. | 1 920р. | |
|  | RC-U0538 | Дегидратор (фильтр-осушитель), аналог DML 163 Danfoss 023Z5008 Длина 165 мм., длина баллона 110 мм., D-75 мм. Вход/выход наружная резьба 5/8"-18UNF, Flayer | 1 250р. | |
|  | RC-U0597 | Дегидратор (фильтр-осушитель), аналог Thermo King 66-8065 Длина 143 мм., длина баллона 110 мм., D-75 мм. Вход/выход наружная резьба 9/16"-18UNF, ORFS Канавка под кольцо Ø 6,8/11 мм. | 2 130р. | |
|  | RC-U0576 | Дегидратор (фильтр-осушитель), Длина 160 мм., длина баллона 120 мм., D-75 мм. Вход и выход наружная резьба 11/16"-16UN, ORFS Канавка под кольцо Ø 11/16 мм. | 2 085р. | |
|  | RC-U0553 | Дегидратор (фильтр-осушитель). Длина 108 мм., длина баллона 72 мм., D-54 мм. Вход/выход наружная резьба 9/16"-18UNF, ORFS Канавка под кольцо Ø 6/14 мм. | 1 780р. | |
|  | RC-U0554 | Дегидратор (фильтр-осушитель), аналог DML 053, Thermo King 61-3852 Длина 114 мм., длина баллона 72 мм., D-54 мм. Вход/выход наружная резьба 11/16"-16UN, ORFS Канавка под кольцо Ø 8,2/12,8 мм. | 1 780р. | |
|  | RC-U0580 | Дегидратор (фильтр-осушитель), аналог Zanotti 3FLT177 Длина 148 мм., длина баллона 108 мм., D-74 мм. Вход/выход наружная резьба 11/16"-16UNF, ORFS Канавка под кольцо Ø 8,2/12,8 мм. | 1 990р. | |
|  | RC-U0558 | Дегидратор (фильтр-осушитель), аналог Thermo King Длина 127 мм., длина баллона 86 мм., D-60 мм. Вход/выход наружная резьба 5/8"-18UNF, O-Ring | 2 220р. | |
|  | RC-U0542 | Дегидратор (фильтр-осушитель), аналог Thermo King Длина 176 мм., длина баллона 118 мм., D-76 мм. Вход/выход наружная резьба 11/16"-16UN, ORFS Канавка под кольцо Ø 8,2/12,8 мм. | 2 380р. | |
|  | RC-U0549 | Ресивер (фильтр-осушитель) аналог Carrier Viento 65-60078-10 Длина общая 160 мм., D-80 мм. Вход: PAD (d 8.6) Выход: PAD (d 8.6) Температурный диапазон -40° C – + 70° C | 2 500р. | |
|  | RC-U05101 | Ресивер (фильтр-осушитель) аналог Carrier 65-66816-00 Длина общая 252 мм., длина баллона 197 мм. Вход/выход наружная резьба 11/16"-16UN, ORFS Канавка под кольцо Ø 8/12,5 мм. Применяемость Carrier Citimax 280 330 400 | 3 120р. | |
|  | RC-U0587 | Ресивер аналог Carrier 65-66816-00 Длина общая 225 мм., длина баллона 184 мм., диаметр 102 мм. Объем 1 445 мл. Вход под пайку Выход наружная резьба 1"-14UNS, ORFS | 6 670р. | |
|  | RC-U05103 | Ресивер, аналог Carrier Maxima/Supra (65-60055-06) Длина общая 440 мм., длина баллона 357 мм., диаметр 130 мм., объем 4434 мл. Подключение: наружная резьба 11/16"-16UN, ORFS, канавка под кольцо Ø 8/12,5 мм. внутренняя резьба 11/16"-16UN, O-Ring внутренняя резьба 9/16"-18UNF, O-Ring Датчик давления 3/8"-24UNF наружная резьба — 1 шт. Смотровое стекло, заправочный порт 7/16"-20UNF | 18 880р. | |
|  | RC-U05105 | Ресивер, аналог Carrier Xarios 300/350 (65-60060-00) Длина общая 186 мм., длина баллона 186 мм., диаметр 65 мм., объем 560 мл. Подключение: наружная резьба 11/16"-16UN, ORFS, канавка под кольцо Ø 8/12,5 мм. под пайку Ø 14 мм. Заправочный порт 7/16"-20UNF | 8 460р. | |
|  | RC-U05104 | Ресивер, аналог Carrier Xarios 400/500/600 (65-60056-02) Длина общая 320 мм., длина баллона 240 мм., диаметр 98 мм., объем 1770 мл. Подключение наружная резьба 11/16"-16UN, ORFS, канавка под кольцо Ø 8/12,5 мм. Заправочный порт 7/16"-20UNF | 6 890р. | |







| | | | | |
|--|-----------------|--|----------------|--|
|  | RC-U0591 | Ресивер аналог Zanotti FZ 213/214/219 3SRP002 (5802444) Длина общая 200 мм., длина баллона 172 мм., диаметр 76 мм. Объем 750 мл. Вход под пайку Выход наружная резьба 1"-14UNS, ORFS | 4 860р. | |
|  | RC-U0599 | Ресивер аналог Zanotti Zero 25S/30S/35S, 3SRP005 (с кронштейном) Длина общая 180 мм., длина баллона 173 мм., диаметр 76 мм. Объем 650 мл. Вход под пайку Ø 12 Выход наружная резьба 1"-14UNS, ORFS | 4 850р. | |

Ресиверы для сельхозтехники, грузовых автомобилей и автобусов





| Фото | Артикул | Наименование | Цена | Статус |
|---|------------------|---|----------------|--------|
|  | RC-U0582 | Ресивер (фильтр-осушитель), аналог DEUTZ, LAMBORGHINI, SAME Длина общая 303 мм., длина баллона 300 мм., диаметр 45 мм. Объем 420 мл. | 1 980р. | |
|  | RC-U0543 | Ресивер (фильтр-осушитель), аналог MAN Длина баллона 403 мм., диаметр 45 мм. Объем 570 мл. | 2 210р. | |
|  | RC-U0547 | Ресивер (фильтр-осушитель), аналог Mercedes, MAN Высота общая 290 мм., высота балона 260 мм., D-50 мм., объем 460 мл. Вход/выход наружная резьба 3/4"-16UNF, O-Ring, под фитинг 1/2", G8, №8 Датчик давления 3/8"-24UNF наружная резьба - 2шт. | 2 675р. | |
|  | RC-U0564 | Ресивер (фильтр-осушитель), аналог MAN Высота общая 290 мм., высота балона 260 мм., D-50 мм., объем 460 мл. Вход/выход наружная резьба 5/8"-18UNF, O-Ring, под фитинг 3/8", G6, №6 Датчик давления 3/8"-24UNF наружная резьба - 2шт. | 2 580р. | |
|  | RC-U0548 | Ресивер (фильтр-осушитель), аналог Volvo 8FT351196641 Высота общая 225 мм., высота балона 200 мм., D-74 мм., объем 800 мл. Вход/выход наружная резьба 5/8"-18UNF, O-Ring, под фитинг 3/8", G6, №6 | 2 250р. | |
|  | RC-U0598 | Ресивер (фильтр-осушитель) вертикальный, аналог 82422923 для Volvo FH4 Длина баллона 205 мм., диаметр 80 мм. Объем 800 мл. Вход Ø 20,5 мм., канавка уплотнительного кольца Ø 24/31,6 мм. Выход Ø 18 мм., канавка уплотнительного кольца Ø 22/29,5 мм. | 5 650р. | |
|  | RC-U05102 | Ресивер (фильтр-осушитель) вертикальный, аналог TAM JB800.45.082a Высота общая 215 мм., высота балона 180мм. Объем 480 мл. D 60 мм. Вход/выход наружная резьба M16x1,5, присоединительный Ø 10 мм. Датчик давления 3/8"-24UNF наружная резьба — 2 шт. | 1 390р. | |
|  | RC-U0563 | Ресивер (фильтр-осушитель), аналог на Konvekta H14-003-044 комбайн CLAAS Высота общая 220 мм., высота балона 190 мм., D-74 мм., объем 760 мл. Вход/выход наружная резьба 5/8"-18UNF, O-Ring, под фитинг 3/8", G6, №6 Датчик давления 3/8"-24UNF наружная резьба - 1шт. | 3 310р. | |
|  | RC-U0573 | Ресивер (фильтр-осушитель) Высота общая 155 мм., высота балона 122 мм., D-75 мм., объем 480 мл. Вход/выход наружная резьба 5/8"-18UNF, O-Ring, под фитинг 3/8", G6, №6 Датчик давления 3/8"-24UNF наружная резьба - 1шт. | 2 210р. | |
|  | RC-U0593 | Ресивер (фильтр-осушитель), аналог Claas 7700067302 Длина общая 216 мм., длина баллона 175 мм., диаметр 74 мм. Объем 700 мл. Вход и выход 5/8"-18UNF O-Ring, под фитинг 3/8", G6, №6 Вход под датчик 3/8"-24UNF наружная резьба-1шт | 2 670р. | |
|  | RC-U0561 | Ресивер (фильтр-осушитель), для МТЗ Высота общая 176 мм., высота баллона 146 мм., диаметр 76 мм. Объем 600 мл. Вход и выход 5/8"-18UNF O-Ring, под фитинг 3/8", G6, №6 Заправочный порт 7/16"-24UNF | 2 150р. | |
|  | RC-U0565 | Ресивер (фильтр-осушитель), аналог (Элинж) совместим с а/м Газель Next Газ АС.118.927 Высота общая 125 мм., высота балона 95 мм., D-102 мм., объем 720 мл. Вход/выход наружная резьба 5/8"-18UNF, O-Ring, под фитинг 3/8", G6, №6 Датчик давления 3/8"-24UNF наружная резьба - 2шт. | 1 615р. | |

| | | | | |
|--|-----------------|--|----------------|--|
|  | RC-U0546 | Ресивер (фильтр-осушитель), аналог John Deere, Case, New Holland Длина общая 200 мм., длина баллона 140 мм., диаметр 102 мм. Объем 1000 мл. Вход и выход 5/8"-18UNF O-Ring, под фитинг 3/8", G6, №6 | 2 050р. | |
|  | RC-U0555 | Дегидратор (фильтр-осушитель), аналог KONVEKTA H14-001-058-01 Длина общая 245 мм., длина баллона 186 мм., D-76 мм. Вход/выход наружная резьба 7/8"-14UNF, O-Ring, под фитинг 5/8", G10, №10 | 3 210р. | |
|  | RC-U0569 | Дегидратор (фильтр-осушитель), аналог Emerson Type EK 163 Длина общая 173 мм., длина баллона 123 мм., D-65 мм. Вход/выход наружная резьба 5/8"-18UNF, Flayer, под фитинг 3/8", G6, №6 | 2 186р. | |
|  | RC-U0578 | Дегидратор (фильтр-осушитель), аналог Danfoss DML 305FS (023Z0264) Длина общая 240 мм., длина баллона 190 мм., D-76 мм. Вход/выход наружная резьба 1"-14UNS, ORFS Канавка под кольцо Ø 14,5/19,2 мм. | 2 085р. | |
|  | RC-U0560 | Дегидратор (фильтр-осушитель), аналог John Deere RE214440 Длина общая 292 мм., длина баллона 245 мм., D-76 мм. Вход внутренняя резьба 5/8"-18UNF, O-Ring, под фитинг 3/8", G6, №6 Выход наружная резьба 5/8"-18UNF, O-Ring, под фитинг 3/8", G6, №6 | 2 950р. | |
|  | RC-U0570 | Дегидратор (фильтр-осушитель), аналог Danfoss DML033 023Z5036 Длина общая 112 мм., длина баллона 62 мм., D-60 мм. Вход/выход наружная резьба 5/8"-18UNF, Flayer, под фитинг 3/8", G6, №6 | 1 322р. | |
|  | RC-U0571 | Дегидратор (фильтр-осушитель) Длина общая 132 мм. Длина баллона 72 мм. Диаметр 54 мм. Вход / выход наружная резьба 5/8"-18UNF, Flayer, под фитинг 3/8", G6, №6 | 1 210р. | |
|  | RC-U0574 | Дегидратор (фильтр-осушитель), аналог Case, New Holland, McCormic Длина общая 210 мм., длина баллона 162 мм., D-102 мм. Вход/выход наружная резьба 5/8"-18UNF, O-Ring, под фитинг 3/8", G6, №6 | 3 300р. | |
|  | RC-U0568 | Осушитель системы кондиционирования аналог : SCANIA 1772730 IN: φ8,9 OUT: φ8,4 φ98x171.5mm | 3 215р. | |
|  | RC-U0589 | Ресивер (фильтр-осушитель), аналог 1901207 для John Deere Длина общая 272 мм., длина баллона 180 мм., диаметр 63 мм., объем 500 мл. Вход и выход 5/8"-18UNF, O-Ring, под фитинг 3/8", G6, №6 Заправочный порт 7/16"- 20UNF. | 2 955р. | |
|  | RC-U0596 | Ресивер (фильтр-осушитель), аналог 85804063 для New Holland Длина общая 245 мм., длина баллона 142 мм., диаметр 76 мм., объем 600 мл. Вход и выход 5/8"-18UNF, O-Ring, под фитинг 3/8", G6, №6 Заправочный порт 7/16"-20UNF | 1 920р. | |



Маслоотделители

| Фото | Артикул | Наименование | Цена | Статус |
|---|-----------------|---|----------------|--------|
|  | RC-U0557 | Масляный фильтр компрессора аналог Thermo King 66-7800 . Длина 148,5мм, длина баллона 110,1 мм.Диаметр 60 мм.Вход масла 11/16 ORFS, Выход масла 9/16 ORFS, Датчик давления резьба 7/16 | 5 084р. | |
|  | RC-U0562 | Маслоотделитель аналог Thermo King 66-8548 . Длина 168 мм, длина баллона 124мм.Диаметр 76 мм.Вход-Выход 13/16 ORFS, Выход масла 9/16 ORFS. | 5 970р. | |
|  | RC-U0545 | Маслоотделитель аналог Carrier Viento 200, 300, Zanotti (A65-60059-01; SO77X118-65-60059-01) Общая высота с кронштейнами: 150мм. Высота баллона:130мм. Диаметр баллона: 77мм, Входы и выходы: наружная резьба 13/16" ORFS, под фитинг 3/8", G6, №6, ORFS; вывод жидкости наружная резьба 9/16" ORFS. | 6 580р. | |
|  | RC-U0585 | Маслоотделитель аналог Carrier Xarios 400/500/600 (65-60057-00) Высота баллона: 130 мм. Диаметр баллона: 77 мм. Вход и выход наружная резьба 1"-14UNS ORFS, вывод жидкости - наружная резьба 9/16"-18UNF ORFS. | 4 860р. | |
|  | RC-U0590 | Маслоотделитель аналог Zanotti серии Z (3SPO067) Высота баллона: 130 мм. Диаметр баллона: 76 мм. Вход и выход наружная резьба 13/16"-16UNF ORFS, вывод жидкости наружная резьба 9/16"-18UNF ORFS. | 7 575р. | |
|  | RC-U0592 | Маслоотделитель аналог Zanotti SFZ/UFZ (3SPO030) Высота баллона: 130 мм. Диаметр баллона: 76 мм. Вход и выход наружная резьба 13/16"-16UNF ORFS, вывод жидкости наружная резьба 9/16"-18UNF ORFS. Заправочный порт 7/16"-20UNF | 7 575р. | |

Ресиверы для легковых автомобилей

| Фото | Артикул | Наименование | Цена | Статус |
|--|-----------------|--|----------------|--------------|
|  | RC-U0511 | Ресивер (докипатель). Высота баллона 223 мм., диаметр 90 мм. Вход внутренняя резьба M27x2, O-Ring, выход наружная резьба M27x2, O-Ring. Ресивер-коллектор (докипатель). В зоне низкого давления климатической установки, установлен на теплом месте в моторном отсеке (довыпаривание). Ресивер-коллектор служит в качестве демпфирующего резервуара и сборника для хладагента и холодильного масла и как защита для компрессора. | 1 017р. | АКЦИЯ |
|  | RC-U0509 | Ресивер на Audi A3/Beetle/Golf 98-01, W/Черный, Inlet: PAD Fittings Outlet: PAD Fittings, D=60mm, L=160mm | 763р. | АКЦИЯ |
|  | RC-U0516 | Ресивер на Mitsubishi Galant 94, KIA (Korea), Inlet: PAD Fittings, Outlet: PAD Fittings, D=60mm, L=163mm | 641р. | АКЦИЯ |
|  | RC-U0517 | Ресивер на Nissan Sentra 331-1.1/Nissan Sunny 94-97 Inlet: PAD Fittings, Outlet: PAD Fittings, D=80mm, L=163mm | 641р. | АКЦИЯ |

Осушители













| Фото | Артикул | Наименование | Цена | Статус |
|--|-----------------|--|----------------|--------------|
|  | RC-U0507 | осушитель кондиционера для а/м VW Sharan | 1 170р. | АКЦИЯ |
|  | RC-U0508 | осушитель кондиционера для а/м VW T5 | 2 135р. | |
|  | RC-U0556 | осушитель 21*425 mm | 763р. | АКЦИЯ |



Силикагель фасованный

| Фото | Артикул | Наименование | Цена | Статус |
|---|-----------------|---|--------------|--------|
|  | RC-U0550 | Силикагель фасованный высота 230mm, диаметр 20 mm | 702р. | |
| | RC-U0551 | Силикагель фасованный высота 250mm, диаметр 20 mm | 702р. | |







Запасные части к установкам Zanotti, Carrier, Thermo King

Муфты сцепления







| Фото | Артикул | Наименование | Цена | Статус |
|--|------------------|---|-----------------|--------|
|  | RC-U03001 | Муфта сцепления аналог Carrier 50-60196-02, 50-60196-00, 50-60196-01, 71-03334, 71-02179. Применяемость: Maxima 2, Maxima 1000, Maxima1200Mt, Maxima 1300,1300 Mt , Maxima Plus, Genesis TM 800 / GenesisTM800. Масса: 12 кг. | 50 427р. | |
|  | RC-U03016 | Муфта сцепления аналог Carrier 50-60196-02, 50-60196-00, 50-60196-01, 71-03334, 71-02179. Применяемость: Maxima 2, Maxima 1000, Maxima1200Mt, Maxima 1300,1300 Mt , Maxima Plus, Genesis TM 800 / GenesisTM800. КОЛОДКИ НА СКОБАХ | 57 340р. | |
|  | RC-U03013 | Муфта сцепления, аналог 50-60445-01, Vector 1350. | 52 867р. | |
|  | RC-U03017 | Муфта сцепления, аналог 50-60445-01, Vector 1350. КОЛОДКИ НА СКОБАХ | 59 882р. | |
|  | RC-U03004 | Муфта сцепления A2, Ø 120/90 мм. Аналогичные номера: PP-50-01171-21, 50-01171-21, 50-60029-00, 50-60029-01, 50-01171-01, P-50-01171-01, PP500117121, 500117121, 506002900, 506002901, 500117101, P500117101. Применяемость: Supra 322 / Supra 422 / Supra 522 / Supra 550 / Supra 444 / Supra 722U / Supra 822 / Supra 850 / Supra 850 Mt / Supra 850U | 57 849р. | |
|  | RC-U03008 | Муфта сцепления A2, Ø 157/128 мм. , масса: 9,6 кг. Аналогичные номера: PP-50-01171-20, 50-01171-20, 50-01165-00, 50-01165-01, 50-01171-00, 50-60000-00, 50-60012-00, 50-60012-03, 50-69024-00, PP500117120, 500117120, 500116500, 500116501, 500117100, 506000000, 506001200, 506001203, 506902400. Применяемость: Supra 722 / Supra 744 / Supra 750 / Supra 750 SW / Supra 750 Mt / Genesis B70 / Genesis R70 / Genesis R75 / Oasis 200 / Oasis 250 / Oasis25 | 61 509р. | |
|  | RC-U03010 | Муфта сцепления PV8, Ø 115/109 мм. , масса: 8,2 кг. Аналогичные номера: 50-01171-24 , 50-60251-00, P-50-60251-00, 500117124, 506025100, P506025100. Применяемость: Supra 850U | 61 509р. | |
|  | RC-U03009 | Шкив муфты сцепления PV4 / PV6, Ø 207 мм., аналог 50-60445-01, Vector 1350. | 29 992р. | |
|  | RC-U03012 | Шкив муфты сцепления A2, Ø 230/200 мм., аналог 50-60196-02. Применяемость: Maxima 2 / Maxima2, Maxima 1000 / Maxima1000, Maxima1200 Mt / Maxima1200Mt, Maxima 1300 / Maxima1300, Maxima 1300 Mt / Maxima1300Mt, Maxima Plus / MaximaPlus, Genesis TM 800 / GenesisTM800. | 28 670р. | |
|  | RC-U03003 | Ремкомплект RC-U03003 для муфты сцепления RC-U03001 аналог к рефрижераторам Carrier Maxima. | 22 875р. | |
|  | RC-U03014 | Ремкомплект на скобах для муфты сцепления на Carrier Maxima и Vector | 29 890р. | |
|  | RC-U08415 | Шкив, муфта, прижимная пластина Thermo King X430, 226x197, 2A2B OEM: 107-342, 107-342, 1070342, 107-274, 1070274 | 40 362р. | |

| | | | | |
|--|---------------------|--|-----------------|--|
|  | RC-U03002 | Электросцепление аналог Carrier 50-60224-00, 12-0016, 40-4550-24. Применяемость: Maxima Maxima Plus, Maxima 2, Maxima 1000, 1200, 1200Mt, 1300, 1300 Mt наружный диаметр 178 мм, высота шкива-32мм, высота в сборе 49мм. | 16 572р. | |
|  | RC-U03002-01 | Прижимная пластина аналог Carrier 50-60224-00, 12-0016, 40-4550-24, Maxima Maxima Plus, Maxima 2, Maxima 1000, 1200, 1200Mt, 1300, 1300 Mt наружный диаметр 178 мм, высота шкива-32мм, высота в сборе 49мм. | 3 152р. | |

Фильтры воздушные

| Фото | Артикул | Наименование | Цена | Статус |
|--|------------------|---|----------------|--------|
|  | RC-U0388 | Фильтр воздушный аналог Thermo King 11-9059, CARRIER MAXIMA / SUPRA 30-60049-20 REPLACEMENT | 1 068р. | |
|  | RC-U0393 | Фильтр воздушный аналог CARRIER MAXIMA / SUPRA 30-00426-20 | 1 424р. | |
|  | RC-U03121 | Фильтр воздушный, для Carrier Supra 950 Аналог: 30-60097-20, 306009720, US-30-60097-20, US306009720 | 1 627р. | |
|  | RC-U03122 | Фильтр воздушный для установок Carrier Vector 15XX/18XX/19XX Аналог: 30-00430-23, 300043023, P-30-00430-23, P300043023 | 1 729р. | |
|  | RC-U0387 | Фильтр воздушный аналог Thermo King 11-9300 . | 2 135р. | |
|  | RC-U0395 | Фильтр воздушный аналог Thermo King 11-9300, корпус фильтра в комплекте. | 5 287р. | |







Конденсоры



| Фото | Артикул | Наименование | Цена | Статус |
|--|-------------------|--|------------------|--------|
|  | RC-U0245 | Конденсор для рефрижераторной установки Carrier Vector 1350, 1550, 1850, 1850MT, 1950, 1950MT Код OEM: 78-61538-00, 08-00245-02 Габариты: 738*1126*26 мм. | 65 220р. | |
|  | RC-U0249 | Конденсор для рефрижераторной установки Zanotti FZ248. Номер по каталогу Zanotti: 3CND226. Вход / выход: Ø 18,5 мм. / Ø 12,5 мм. Габариты: 770*378*90 мм. | 64 610р. | |
|  | RC-U0254 | Конденсор для рефрижераторной установки Zanotti SFZ228-229. Номер по каталогу Zanotti: 3CND159. Вход / выход: Ø 16 мм. / Ø 12 мм. Габариты: 880*205*90 мм. | 39 860р. | |
|  | RC-U0248 | Конденсор для рефрижераторной установки Carrier Maxima 1300, аналог конденсатора 08-60025-01. | 65 970р. | |
|  | RC-U0255 | Конденсор для рефрижераторной установки Carrier Xarios 500/600, аналог конденсатора 08-60168-01. | 108 570р. | |
|  | RC-U061673 | Конденсор, аналог 67-1763, совместим с Thermo King V-300 Max Габариты 522*400*165 мм. Вход гайка, резьба 5/8"-18UNF, подключение ORFS Выход наружная резьба 13/16"-16UN, ORFS, канавка под кольцо Ø 11/16 мм. | 32 534р. | |

Сальники

| Фото | Артикул | Наименование | Цена | Статус |
|--|------------------|---|-----------------|--------|
|  | RC-U08668 | Сальник (уплотнение вала) компрессора Аналог Thermo King 22-899 для компрессоров X214 | 5 643р. | |
|  | RC-U08669 | Сальник (уплотнение вала) компрессора Аналог Thermo King 22-778 для компрессоров X418 / X426 / X430 | 4 982р. | |
|  | RC-U08670 | Сальник (уплотнение вала) компрессора Аналог Thermo King 22-1100 для компрессоров X426/X430/X640/Scroll T-Series | 27 145р. | |
|  | RC-U08671 | Сальник (уплотнение вала) компрессора Аналог Thermo King 22-751 для компрессоров X426 / X430 | 29 382р. | |
|  | RC-U08672 | Сальник (уплотнение вала) компрессора Аналог Thermo King 22-1101 для компрессоров X426LS / X430LS | 29 890р. | |
|  | RC-U08673 | Сальник (уплотнение вала) компрессора Аналог Thermo King 22-1318, для компрессоров X426 / X430 | 36 905р. | |
|  | RC-U08675 | Сальник (уплотнение вала) компрессора, 17-44145-00 Для компрессоров Carrier 05G Для установок Phoenix / Thunderbird / Ultra / Supra | 24 604р. | |
|  | RC-U08676 | Сальник (уплотнение вала) компрессора, 17-44740-00 Для компрессоров Carrier 05K Для установок Supra / Maxima | 22 265р. | |

Соленоиды

| Фото | Артикул | Наименование | Цена | Статус |
|--|------------------|---|-----------------|--------|
|  | RC-U04111 | Соленоид отсечки топлива 12V, аналог 25-38109-06, для Carrier Vector | 6 965р. | |
|  | RC-U04116 | Соленоид оборотов двигателя 12V, для установок Carrier Vector, аналог 10-01178-00SV | 17 182р. | |
|  | RC-U04112 | Соленоид оборотов двигателя 12V, аналог 10-01095-00, 10-60018-00, для Carrier Supra / Maxima. На установках Carrier Supra также применяется в качестве соленоида отсечки топлива. | 18 097р. | |
|  | RC-U04113 | Соленоид отсечки топлива 12V, аналог 25-15230-01, 29-70206-00 для Carrier Supra / Maxima | 5 897р. | |
|  | RC-U04114 | Соленоид отсечки топлива 12V, аналог Thermo King 41-4306, 41-6383 для двигателей Yanmar | 5 897р. | |
|  | RC-U04115 | Соленоид топливный 12V, аналог Thermo King 10-44-6727, 44-6727 | 1 983р. | |

| | | | | |
|--|------------------|--|-----------------|--|
|  | RC-U04117 | Соленоид оборотов двигателя 12V, для установок Thermo King MD-III/KD-II/SB-II/SB-III аналог Thermo King 44-6544 | 13 319р. | |
|  | RC-U04118 | Соленоид 12V, аналог Thermo King 44-2823 | 13 319р. | |
|  | RC-U04119 | Соленоид оборотов двигателя 12V, аналог Thermo King 44-9181, 41-1566 | 12 099р. | |

Водяные помпы

| Фото | Артикул | Наименование | Цена | Статус |
|--|------------------|---|-----------------|--------|
|  | RC-U03123 | Водяная помпа, аналог Carrier 25-15425-00 Применяемость: установки Carrier Maxima, двигателя CT4-91 / Kubota 1505 Диаметр крыльчатки: 58 мм. | 7 524р. | |
|  | RC-U03124 | Водяная помпа, аналог Carrier 29-70183-00SV Применяемость: установки Carrier Supra, двигателя CT3-69 / Kubota 1105 Диаметр крыльчатки: 68 мм. | 7 527р. | |
|  | RC-U03125 | Водяная помпа, аналог Carrier 25-34330-00SV Применяемость: установки Carrier Supra, двигателя CT3-44 / Kubota 722 | 9 506р. | |
|  | RC-U03126 | Водяная помпа, аналог Carrier 25-37581-10 Применяемость: установки Carrier Vector | 7 676р. | |
|  | RC-U03127 | Водяная помпа, аналог Carrier 25-15568-00SV Применяемость: установки Carrier Ultra / Ultima | 7 524р. | |
|  | RC-U03128 | Водяная помпа, аналог Thermo King 11-4576 | 11 895р. | |
|  | RC-U03129 | Водяная помпа, аналог Thermo King 13-508 Применяемость: установки Thermo King, двигателя Yanmar TK 2.35 / 3.53 | 8 591р. | |
|  | RC-U03130 | Водяная помпа, аналог Thermo King 13-509 Применяемость: установки Thermo King SB/SL/Sle/SLX/SLXe, двигателя Yanmar TK 4.82 / 4.86 / 4.86V | 13 319р. | |

Топливные насосы

| Фото | Артикул | Наименование | Цена | Статус |
|--|------------------|---|-----------------|--------|
|  | RC-U03011 | Универсальный электрический импульсный топливный насос низкого давления для установок Thermo King и Carrier, аналог 10-41-7059. Напряжение 12 V. Вид топлива дизель, максимальный расход 125 л/ч. Давление: 0,03-0,04Мпа Штуцер 3/8"-32UNEF, Ø 8,5 мм. | 10 879р. | |
| | RC-U03015 | Универсальный электрический импульсный топливный насос низкого давления для установок Thermo King и Carrier, аналог 10-41-7059. Напряжение 12 V. Вид топлива дизель, максимальный расход 125 л/ч. Давление: 0,07-0,08Мпа Штуцер 3/8"-32UNEF, Ø 8,5 мм. | 10 879р. | |







Клапан водяной

| Фото | Артикул | Наименование | Цена | Статус |
|---|-----------------|--|----------------|--------|
|  | RC-U0656 | Клапан водяной, нормально закрытый, напряжение 12V | 3 965р. | |
| | RC-U0657 | Клапан водяной, нормально закрытый, напряжение 24V | 3 965р. | |

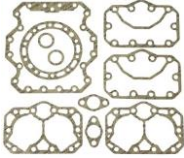
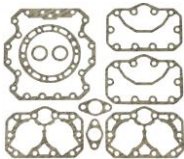
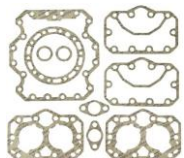
Запчасти к компрессорам Bock, Bitzer

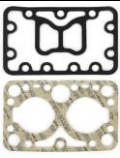
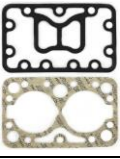
| Фото | Артикул | Наименование | Цена | Статус |
|---|--|---|-----------------|--------|
|  | RC-U08413 | Шкив в сборе для Bock FK40/50, Bitzer 4UFC/4TFC/ 4PFC/4NFC, 210x260 мм., 2В 2А, муфта и прижимная пластина внутри. Электромагнитная муфта: наруж. Ø 208 мм., внутр. Ø 143,5 мм., межосевой Ø крепления 130 мм., высота общая с креплением 42,5 мм. | 40 870р. | |
|  | RC-U08414 | Шкив в сбор Bock FK40/50, Bitzer 4UFC/4TFC/ 4PFC/4NFC, 210x230 мм., 2В 2А, муфта и прижимная пластина внутри. Электромагнитная муфта: наруж. Ø 208 мм., внутр. Ø 143,5 мм., межосевой Ø крепления 130 мм., высота общая с креплением 42,5 мм. | 40 870р. | |
|  | RC-U08733 | Шкив в сборе для Bock FK40/470 с муфтой 24V и прижимной пластиной. Шкив: профиль PV10, Ø 190 мм. | 40 870р. | |
|  | RC-U08502 | Поршень с шатуном в сборе BOCK FK40-470 | 4 728р. | |
| | RC-U08503 | Поршень с шатуном в сборе BOCK FK40-560 | 4 728р. | |
| | RC-U08504 | Поршень с шатуном в сборе BOCK FK40-650 | 4 728р. | |
|  | RC-U08534 | Поршень с шатуном в сборе Bitzer 4T | 4 525р. | |
| | RC-U08535 | Поршень с шатуном в сборе Bitzer 4P | 4 525р. | |
| | RC-U08536 | Поршень с шатуном в сборе Bitzer 4NFCY | 4 525р. | |
|  | RC-U08505 | Комплект поршневых колец для BOCK FK40-470 | 895р. | |
| | RC-U08506 | Комплект поршневых колец для BOCK FK40-560 | 895р. | |
| | RC-U08507 | Комплект поршневых колец для BOCK FK40-650 | 895р. | |
| | RC-U08537 | Комплект поршневых колец для Bitzer 4T | 895р. | |
| | RC-U08538 | Комплект поршневых колец для Bitzer 4P | 895р. | |
| RC-U08539 | Комплект поршневых колец для Bitzer 4NFCY | 895р. | | |
|  | RC-U08518 | Коленвал Bock FK40 | 28 264р. | |
|  | RC-U08562 | Коленвал Bitzer (4U,4T,4P,4N) | 28 264р. | |
|  | RC-U08509 | Клапанная пластина Bock type N, FK40 470 & 390 | 7 168р. | |
|  | RC-U08510 | Клапанная пластина Bock Fk40 type K., for all 4 models (390, 470, 560, 650) | 19 520р. | |
|  | RC-U08540 | Клапанная пластина Bitzer , 4N, 4P | 17 894р. | |
|  | RC-U08514 | Передняя крышка с подшипником Bock | 11 387р. | |
|  | RC-U08515 | Нижняя крышка Bock FK-40 | 9 354р. | |
|  | RC-U08513 | Масляный насос Bock FK40 | 10 269р. | |
|  | RC-U08523 | Ротор топливного насоса Bock FK40 | 2 339р. | |















| | | | | |
|---|------------------|---|----------------|--|
|  | RC-U08519 | Запорный клапан Bock FK40 | 5 948р. | |
|  | RC-U08520 | Запорный клапан Bock FK40 | 5 948р. | |
|  | RC-U08554 | Запорный клапан Bitzer (4U,4T,4P,4N) | 5 795р. | |
|  | RC-U08516 | Аварийный клапан Bock FK40 (Material: Brass) | 2 949р. | |
|  | RC-U08559 | Аварийный клапан Bitzer (4U,4T,4P,4N) | 3 711р. | |
|  | RC-U08521 | Гильза цилиндра BOCK FK40-560 | 5 694р. | |
|  | RC-U08557 | Гильза цилиндра Bitzer 4NFCY | 7 676р. | |
| | RC-U08556 | Гильза цилиндра Bitzer 4P | 7 676р. | |
|  | RC-U08517 | Подшипник Bock FK40, 50x90x20 | 5 236р. | |
|  | RC-U08555 | Подшипник Bitzer , 50x90x20 | 5 592р. | |
|  | RC-U08524 | Всасывающий фильтр Bock FK40 | 987р. | |
|  | RC-U08558 | Всасывающий фильтр Bitzer (4U,4T,4P,4N) | 1 068р. | |
|  | RC-U08525 | Масляный фильтр Bock FK40 | 1 475р. | |
|  | RC-U08526 | Смотровое окошко, резьба M28x1,5 | 1 475р. | |
|  | RC-U08560 | Смотровое окошко Bitzer (4U,4T,4P,4N). Толщина стекла - 5 мм., Ø стекла - 18,3 мм., резьба M24x1. | 1 170р. | |
|  | RC-U08533 | Уплотнительное кольцо Bock | 773р. | |
|  | RC-U08561 | Уплотнительное кольцо Bitzer (4U,4T,4P,4N). Внутр. Ø 39 мм., наружн. Ø 50,5 мм., толщина 4 мм. | 692р. | |
|  | RC-U08511 | Набор прокладок компрессора Bock type N, FK40-650/560N | 5 948р. | |
|  | RC-U08512 | Набор прокладок компрессора Bock FK40 Type K | 5 948р. | |



















| | | | | |
|---|------------------|---|----------------|--|
|  | RC-U08527 | Набор прокладок компрессора Type K | 204р. | |
|  | RC-U08550 | Набор прокладок компрессора Bitzer 4N | 5 185р. | |
|  | RC-U08551 | Набор прокладок компрессора Bitzer 4P | 5 185р. | |
|  | RC-U08552 | Набор прокладок компрессора Bitzer 4T | 5 185р. | |
| | RC-U08553 | Набор прокладок компрессора Bitzer 4U | 5 185р. | |
|  | RC-U08528 | Верхняя и нижняя прокладки клапанной пластины Type K | 1 678р. | |
|  | RC-U08529 | Верхняя и нижняя прокладки клапанной пластины Type N, 390/470 | 1 678р. | |
| | RC-U08530 | Верхняя и нижняя прокладки клапанной пластины Type N, 470 | 1 678р. | |
|  | RC-U08531 | Верхняя и нижняя прокладки клапанной пластины Type N, 560/650 | 1 678р. | |
| | RC-U08532 | Верхняя и нижняя прокладки клапанной пластины Type N, 650 | 1 678р. | |
| | RC-U08542 | Верхняя и нижняя прокладки клапана Bitzer 4N | 1 983р. | |
| | RC-U08543 | Верхняя и нижняя прокладки клапана Bitzer 4P | 1 983р. | |
|  | RC-U08544 | Верхняя и нижняя прокладки клапана Bitzer 4T | 1 983р. | |
| | RC-U08545 | Верхняя и нижняя прокладки клапана Bitzer 4U | 1 983р. | |
| | RC-U08546 | Верхняя и нижняя прокладки клапана Bitzer 4N | 1 983р. | |
| | RC-U08547 | Верхняя и нижняя прокладки клапана Bitzer 4P | 1 983р. | |
|  | RC-U08548 | Верхняя и нижняя прокладки клапана Bitzer 4T | 1 983р. | |
| | RC-U08549 | Верхняя и нижняя прокладки клапана Bitzer 4U | 1 983р. | |
|  | RC-U08309 | Сальник компрессора Bitzer 4U/4T/4P/4N | 5 999р. | |
|  | RC-U08388 | Сальник компрессора Bock. Ремкомплект компрессора Bock. P/N: 24-01-75-105 Совместим с компрессорами: fkx40-390n, fkx40-470n, fkx40-560n, fkx40-650n fkx40-390k, fkx40-470k, fkx40-560k, Fkx40-650k, fk50 (fkx50) и др | 7 727р. | |

| | | | | |
|---|------------------|--|-----------------|--|
|  | RC-U08394 | Сальник компрессора Воск с фланцем (комплект). Ремкомплект компрессора Воск. P/N: 24-01-75-105 Совместим с компрессорами: fkx40-390n, fkx40-470n, fkx40-560n, fkx40-650n fkx40-390k, fkx40-470k, fkx40-560k. Fkx40-650k, fk50 (fkx50) и др. | 14 234р. | |
|---|------------------|--|-----------------|--|

Запасные части к компрессорам

Пластины прижимные

| Фото | Артикул | Наименование | Цена | Статус |
|--|-------------------|---|----------------|--------|
|  | RC-U0844 | Пластина прижимная к Sanden 5H11 (Шпонка). Наружный диаметр 105 мм., общая высота 24 мм., диаметр бобышки 22 мм., высота бобышки 14 мм., диаметр отверстия 11 мм. | 1 170р. | |
| | RC-U0845 | Пластина прижимная к Sanden 5H14 (Шпонка). Наружный диаметр 120 мм., общая высота 27 мм., диаметр бобышки 22 мм., высота бобышки 16 мм., диаметр отверстия 13 мм. | 1 170р. | |
| | RC-U0846 | Пластина прижимная к Sanden 7H15 (Шпонка). Наружный диаметр 106 мм., общая высота 24 мм., диаметр бобышки 22 мм., высота бобышки 13 мм., диаметр отверстия 13 мм. | 1 170р. | |
|  | RC-U0853-1 | Прижимная пластина к Sanden 7H15/комплекту RC-U0853 (Шпонка). Наружный диаметр 110 мм., общая высота 26,5 мм., диаметр бобышки 22 мм., высота бобышки 15 мм., диаметр отверстия 13 мм. | 1 780р. | |
|  | RC-U08157 | Пластина прижимная к Sanden 7H15 (Шлиц). Наружный диаметр 105 мм., общая высота 25 мм., диаметр бобышки 20 мм., высота бобышки 12 мм., диаметр шлицев 11,5 мм., длина шлицев 12,5 мм., количество шлицев 22 шт. | 1 475р. | |
|  | RC-U08158 | Пластина прижимная к Sanden 7H15 (Шлиц) Наружный диаметр 105 мм., общая высота 27 мм., диаметр бобышки 20 мм., высота бобышки 13,5 мм., диаметр шлицев 11,5 мм., длина шлицев 18,5 мм., количество шлицев 21 шт. (слепой зуб) | 1 475р. | |
|  | RC-U08648 | Пластина прижимная к Sanden 7H15/комплекту RC-U08640 (Шлиц). Наружный диаметр 105 мм., общая высота 25 мм., диаметр бобышки 20 мм., высота бобышки 14 мм., диаметр шлицев 12,5 мм., количество шлицев 23 шт. | 1 475р. | |
|  | RC-U08565 | Прижимная пластина к Sanden DAF, к шкиву RC-U08564 (Шпонка). Наружный диаметр 110 мм., общая высота 33,5 мм., диаметр бобышки 21,5 мм., высота бобышки 21,5 мм., диаметр отверстия 13 мм. | 2 390р. | |
|  | RC-U08101 | Пластина прижимная к Valeo TM-16 (Шлиц). Наружный диаметр 110 мм., общая высота 32 мм., диаметр бобышки 20 мм., высота бобышки 17,5 мм., диаметр шлицев 13,5 мм., длина шлицев 13,5 мм., количество шлицев 25 шт. | 2 847р. | |
| | RC-U08107 | Пластина прижимная к Valeo TM-21 (Шлиц). Наружный диаметр 110 мм., общая высота 37 мм., диаметр бобышки 20 мм., высота бобышки 22,5 мм., диаметр шлицев 13,5 мм., длина шлицев 14 мм., количество шлицев 25 шт. | 3 152р. | |
|  | RC-U08232 | Прижимная пластина к Valeo TM-31 (Шлиц). Наружный диаметр 140 мм., общая высота 30 мм., диаметр бобышки 26 мм., высота бобышки 14,5 мм., диаметр шлицев 17 мм., длина шлицев 17,5 мм., количество шлицев 32 шт. | 4 779р. | |
|  | RC-U08159 | Прижимная пластина к Denso 10PA17C (Шлиц). Наружный диаметр 105 мм., общая высота 40 мм., диаметр бобышки 21 мм., высота бобышки 26 мм., диаметр шлицев 13,5 мм., длина шлицев 18 мм., количество шлицев 25 шт. | 1 932р. | |
|  | RC-U08095A | Прижимная пластина к Denso 10PA17C (Шлиц), к компрессору RC-U0847, к комплекту RC-U08128. Наружный диаметр 105 мм., общая высота 30,5 мм., диаметр бобышки 21 мм., высота бобышки 26 мм., диаметр шлицев 13,5 мм., длина шлицев 18 мм., количество шлицев 25 шт. | 1 830р. | |
|  | RC-U08122 | Прижимная пластина к Denso 10P30C (Шпонка), к компрессору RC-U08119. Наружный диаметр 134 мм., общая высота 36,5 мм., диаметр бобышки 28 мм., высота бобышки 24,5 мм., диаметр отверстия 15,5 мм. | 3 711р. | |
|  | RC-U08235 | Прижимная пластина к DKS17C (Шлиц). Наружный диаметр 112 мм., общая высота 37 мм., диаметр бобышки 20,5 мм., высота бобышки 30 мм., диаметр шлицев 13,5 мм., длина шлицев 21,5 мм., количество шлицев 25 шт. | 2 390р. | |
|  | RC-U08612 | Прижимная пластина к Motorcool MCF 22 (Шлиц), к компрессору RC-U08598. Наружный диаметр 120 мм., общая высота 41 мм., диаметр бобышки 19/24 мм., высота бобышки 31 мм., диаметр шлицев 13,5 мм., длина шлицев 23 мм., количество шлицев 25 шт. | 2 034р. | |
|  | RC-U08618 | Прижимная пластина к Motorcool MCF 27/33/38 (Шлиц), к компрессорам RC-U08599, RC-U08600, RC-U08601 Наружный диаметр 140 мм., общая высота 37,5 мм., диаметр бобышки 26 мм., высота бобышки 25,7 мм., диаметр шлицев 17 мм., длина шлицев 29,5 мм., количество шлицев 32 шт. | 3 355р. | |
|  | RC-U08634 | Прижимная пластина к Motorcool MCF 43/48 (Шпонка), к компрессорам RC-U08602 и RC-U08603 Наружный диаметр 151,5 мм., общая высота 45 мм., диаметр бобышки 32 мм., высота бобышки 25,5 мм., диаметр отверстия 19,5 мм. | 5 084р. | |



| | | | | |
|--|--------------------|--|----------------|---------------|
|  | RC-U08577 | Прижимная пластина к Harrison/Delphi CVC (Шлиц). Наружный диаметр 105 мм., дощя высота 28,5 мм., диаметр бобышки 18 мм., высота бобышки 16 мм., диаметр шлицев 12,5 мм., длина шлицев 15,5 мм., количество шлицев 23 шт. Применяемость: Opel Astra, Zafira. | 2 085р. | |
|  | RC-U08686 | Пыльник для прижимных пластин Ø 105 мм. на Sanden 5H11 и 7H15 | 427р. | |
| Шкивы | | | | |
| Фото | Артикул | Наименование | Цена | Статус |
|  | RC-U0831 | Шкив для Sanden 5H11 Профиль A2, Ø 125 мм., посадочный Ø 35 мм., высота 32 мм. Посадочный диаметр под электромагнитную муфту: внутренний Ø 63 мм., наружный Ø 97 мм. | 3 050р. | |
|  | RC-U0832 | Шкив для Sanden 5H11 Профиль PV8, Ø 119 мм., посадочный Ø 35 мм., высота 35 мм. Посадочный диаметр под электромагнитную муфту: внутренний Ø 63 мм., наружный Ø 97 мм. | 3 355р. | |
|  | RC-U0833 | Шкив для Sanden 5H14 Профиль A2, Ø 132 мм., посадочный Ø 40 мм., высота 40 мм. Посадочный диаметр под электромагнитную муфту: внутренний Ø 71 мм., наружный Ø 104 мм. | 3 355р. | |
|  | RC-U0834 | Шкив для Sanden 5H14 Профиль PV8, Ø 119 мм., посадочный Ø 40 мм., высота 37,5 мм. Посадочный диаметр под электромагнитную муфту: внутренний Ø 71 мм., наружный Ø 104 мм. | 3 355р. | |
|  | RC-U0835-1 | Шкив для Sanden 7H15 Профиль A2, Ø 125 мм., посадочный Ø 35 мм., высота 36 мм. Посадочный диаметр под электромагнитную муфту: внутренний Ø 63 мм., наружный Ø 97 мм. | 3 965р. | |
|  | RC-U0836 | Шкив для Sanden 7H15 Профиль PV8, Ø 119 мм., посадочный Ø 35 мм., высота 35 мм. Посадочный диаметр под электромагнитную муфту: внутренний Ø 63 мм., наружный Ø 97 мм. | 3 355р. | |
| | RC-U08649 | Шкив для Sanden 7H15 Профиль PV8, Ø 132 мм., посадочный Ø 35 мм., высота 36 мм. Посадочный диаметр под электромагнитную муфту: внутренний Ø 63 мм., наружный Ø 97 мм. | 4 067р. | |
|  | RC-U08564 | Шкив для Sanden (DAF) Профиль PV7, Ø 136 мм., посадочный Ø 35 мм., высота 34,5 мм. Посадочный диаметр под электромагнитную муфту: внутренний Ø 63 мм., наружный Ø 97 мм. | 5 084р. | |
|  | RC-U08677 | Шкив для Sanden 8203 / 7H15 на John Deer Профиль PV10, Ø 119 мм., посадочный Ø 35 мм., высота 41,5 мм. Посадочный диаметр под электромагнитную муфту: внутренний Ø 63 мм., наружный Ø 97 мм. | 3 457р. | |
|  | RC-U08108 | Шкив для Valeo TM16 Профиль A2, Ø 135 мм., посадочный Ø 35 мм., высота 36,5 мм. Посадочный диаметр под электромагнитную муфту: внутренний Ø 65 мм., наружный Ø 102 мм. | 6 100р. | |
|  | RC-U0856 | Шкив для Valeo TM16 Профиль PV8, Ø 119 мм., посадочный Ø 35 мм., высота 35,5 мм. Посадочный диаметр под электромагнитную муфту: внутренний Ø 65 мм., наружный Ø 105,5 мм. | 5 592р. | |
|  | RC-U08105 | Шкив для Valeo TM21 Профиль 2A, Ø 145 мм., посадочный Ø 35 мм., высота 38,5 мм. Посадочный диаметр под электромагнитную муфту: внутренний Ø 65 мм., наружный Ø 112 мм. | 6 609р. | |
|  | RC-U08105-1 | Шкив к компрессору RC-U08098 (Valeo TM21) Профиль A2, Ø 145 мм., посадочный Ø 35 мм., высота 41,5 мм. Посадочный диаметр под электромагнитную муфту: внутренний Ø 65 мм., наружный Ø 112 мм. | 6 609р. | |
|  | RC-U08692 | Шкив для Valeo TM21 Профиль PV6, Ø 137 мм., посадочный Ø 35 мм., высота 34 мм. Посадочный диаметр под электромагнитную муфту: внутренний Ø 66 мм., наружный Ø 111 мм. | 6 812р. | |
|  | RC-U08160 | Шкив для Valeo TM21 Профиль PV8, Ø 137 мм., посадочный Ø 35 мм., высота 37,5 мм. Посадочный диаметр под электромагнитную муфту: внутренний Ø 65 мм., наружный Ø 112 мм. | 6 812р. | |
|  | RC-U08161 | Шкив для Valeo TM21 Профиль PV8, Ø 127 мм., посадочный Ø 35 мм., высота 44 мм. Посадочный диаметр под электромагнитную муфту: внутренний Ø 65 мм., наружный Ø 112 мм. | 6 812р. | |
|  | RC-U08227 | Шкив для Valeo TM31 Профиль A2, Ø 158 мм., посадочный Ø 40 мм., высота 43 мм. Посадочный диаметр под электромагнитную муфту: внутренний Ø 78 мм., наружный Ø 122 мм. | 9 303р. | |

| | | | | |
|--|------------------|--|-----------------|--|
|  | RC-U08228 | Шкив для Valeo TM31 Профиль B1, Ø 158 мм. , посадочный Ø 40 мм., высота 43 мм. Посадочный диаметр под электромагнитную муфту: внутренний Ø 78 мм., наружный Ø 122 мм. | 9 303р. | |
|  | RC-U08229 | Шкив для Valeo TM31 Профиль B2, Ø 158 мм. , посадочный Ø 40 мм., высота 46 мм. Посадочный диаметр под электромагнитную муфту: внутренний Ø 78 мм., наружный Ø 122 мм. | 9 303р. | |
|  | RC-U08230 | Шкив для Valeo TM31 Профиль PV8, Ø 152 мм. , посадочный Ø 40 мм., высота 43 мм. Посадочный диаметр под электромагнитную муфту: внутренний Ø 78 мм., наружный Ø 122 мм. | 9 303р. | |
|  | RC-U08568 | Шкив с пыльником для Denso (NipponDenso) 10PA17C, 10PA15C, 10S15C Профиль A1, Ø 151 мм. , посадочный Ø 30 мм., высота 49 мм. Посадочный диаметр под электромагнитную муфту: внутренний Ø 61 мм., наружный Ø 97 мм. | 10 980р. | |
|  | RC-U08127 | Шкив для Denso 10PA17C, 10PA15C, 10S15C Профиль PV8, Ø 140 мм. , посадочный Ø 30 мм., высота 51 мм. Посадочный диаметр под электромагнитную муфту: внутренний Ø 61 мм., наружный Ø 97 мм. | 7 422р. | |
| | RC-U08126 | Шкив с пыльником для Denso (NipponDenso) 10PA17C, 10PA15C, 10S15C Профиль PV8, Ø 140 мм. , посадочный Ø 30 мм., высота 51 мм. Посадочный диаметр под электромагнитную муфту: внутренний Ø 61 мм., наружный Ø 97 мм. | 8 439р. | |
|  | RC-U0849 | Шкив для RC-U0847 (Denso 10PA17C на John Deer), RC-U0852 (10PA15C) Профиль PV9, Ø 130 мм. , посадочный Ø 30 мм., высота 40 мм. Посадочный диаметр под электромагнитную муфту: внутренний Ø 61 мм., наружный Ø 97 мм. | 5 033р. | |
|  | RC-U08120 | Шкив для RC-U08119 (Denso 10P30C) Профиль A2, Ø 156 мм. , посадочный Ø 45 мм., высота 43 мм. Посадочный диаметр под электромагнитную муфту: внутренний Ø 85 мм., наружный Ø 130 мм. | 10 879р. | |
|  | RC-U08121 | Шкив для RC-U08119 (Denso 10P30C) Профиль PV7, Ø 150 мм. , посадочный Ø 45 мм., высота 43,5 мм. Посадочный диаметр под электромагнитную муфту: внутренний Ø 85 мм., наружный Ø 130 мм. | 10 879р. | |
|  | RC-U08233 | Шкив для DKS17C Профиль PV8, Ø 119 мм. , посадочный Ø 35 мм., высота 33,5 мм. Посадочный диаметр под электромагнитную муфту: внутренний Ø 65 мм., наружный Ø 105,5 мм. | 4 575р. | |
|  | RC-U08607 | Шкив для RC-U08598 (Motorcool MCF 22) Профиль A2, Ø 145 мм. , посадочный Ø 35 мм., высота 37,5 мм. Посадочный диаметр под электромагнитную муфту: внутренний Ø 65 мм., наружный Ø 112 мм. | 5 084р. | |
| | RC-U08608 | Шкив для RC-U08598 (Motorcool MCF 22) Профиль B2, Ø 149 мм. , посадочный Ø 35 мм., высота 42,5 мм. Посадочный диаметр под электромагнитную муфту: внутренний Ø 65 мм., наружный Ø 112 мм. | 5 084р. | |
|  | RC-U08609 | Шкив для RC-U08598 (Motorcool MCF 22) Профиль PV8, Ø 137 мм. , посадочный Ø 35 мм., высота 40 мм. Посадочный диаметр под электромагнитную муфту: внутренний Ø 65 мм., наружный Ø 112 мм. | 5 389р. | |
|  | RC-U08613 | Шкив для RC-U08599 (MCF 27), RC-U08600 (MCF 33), RC-U08601 (MCF 38) Профиль A2, Ø 158 мм. , посадочный Ø 40 мм., высота 44,5 мм. Посадочный диаметр под электромагнитную муфту: внутренний Ø 83 мм., наружный Ø 122 мм. | 10 065р. | |
| | RC-U08614 | Шкив для RC-U08599 (MCF 27), RC-U08600 (MCF 33), RC-U08601 (MCF 38) Профиль B2, Ø 158 мм. , посадочный Ø 40 мм., высота 46 мм. Посадочный диаметр под электромагнитную муфту: внутренний Ø 83 мм., наружный Ø 122 мм. | 10 065р. | |
|  | RC-U08615 | Шкив для RC-U08599 (MCF 27), RC-U08600 (MCF 33), RC-U08601 (MCF 38) Профиль PV8, Ø 153 мм. , посадочный Ø 40 мм., высота 46 мм. Посадочный диаметр под электромагнитную муфту: внутренний Ø 83 мм., наружный Ø 122 мм. | 10 777р. | |
|  | RC-U08691 | Шкив для RC-U08602 (MCF 43), RC-U08603 (MCF 48) Профиль A2, Ø 180 мм. , посадочный Ø 45 мм., высота 44 мм. Посадочный диаметр под электромагнитную муфту: внутренний Ø 85 мм., наружный Ø 141 мм. | 11 387р. | |
| | RC-U08631 | Шкив для RC-U08602 (MCF 43), RC-U08603 (MCF 48) Профиль B2, Ø 180 мм. , посадочный Ø 45 мм., высота 44 мм. Посадочный диаметр под электромагнитную муфту: внутренний Ø 85 мм., наружный Ø 141 мм. | 11 387р. | |
|  | RC-U08632 | Шкив для RC-U08602 (MCF 43), RC-U08603 (MCF 48) Профиль PV8, Ø 165 мм. , посадочный Ø 45 мм., высота 44 мм. Посадочный диаметр под электромагнитную муфту: внутренний Ø 85 мм., наружный Ø 141 мм. | 12 099р. | |
|  | RC-U08704 | Шкив для RC-U08697 (TM-65) Профиль PV8, Ø 190 мм., посадочный Ø 50 мм., высота 42,5 мм. Посадочный диаметр под электромагнитную муфту внутренний Ø 102 мм., наружный Ø 163 мм. | 14 335р. | |

Подшипники















| Фото | Артикул | Наименование | Цена | Статус |
|--|------------------|---|----------------|--------|
|  | RC-U08379 | Подшипник 30x62x16, "York 6"" & 7"" Warner" | 1 424р. | |
| | RC-U08385 | Подшипник 35x52x20, Nippondenso SC08C, Sanden PXV16 | 1 424р. | |
| | RC-U08376 | Подшипник 30x52x20, Toyota, 2001 | 1 424р. | |
| | RC-U08389 | Подшипник 38x54x17, Nippondenso 10P08E | 1 322р. | |
| | RC-U08392 | Подшипник 40x68x30, Seltec TM31HD | 1 932р. | |
|  | RC-U08384 | Подшипник 35x52x12, Nippondenso 5SE, 5SL | 1 322р. | |
| | RC-U08373 | Подшипник 30x47x12, Denso SCS06C | 1 424р. | |
| | RC-U08382 | Подшипник 35x48x20 | 1 525р. | |
| | RC-U08381 | Подшипник 32x55x23, Matsushita NL With OEM Nose Panasonic Rotary Vane York Rotary Vane VR Seiko Seiki SS96D1 | 1 475р. | |
| | RC-U08393 | Подшипник 40x62x20.6 | 1 424р. | |
| | RC-U08378 | 30x55x23, Ford FS10 / FX15, York/ CCI/ Tecumseh Pitts Clutch, Diesel Kiki / DKS16H, Nihon DKV14B / NVR140S, Behr Bosch Wing Cell | 1 424р. | |
| | RC-U08377 | Подшипник 30x52x22, Nippondenso 10PA15 / 10PA17 / 10PA20 / TV12C / TV12EC / TV12SC / TV14C / 10S17C | 1 424р. | |
| | RC-U08383 | Подшипник 35x50x20, Delphi CVC, Mitsubishi FX80, Sanden 7B10 (Mini) TRF090 / TRF105, Seiko Seiki SS Series | 1 373р. | |
| | RC-U08391 | Подшипник 40x62x24, Calsonic CWV618, Hitachi MJS170, Sanden SD508/510/5H14, Seiko SS811PB | 1 424р. | |
| | RC-U08386 | Подшипник 35x52x22, Nippondenso Mercedes 7SB16C, Rover 6CA, Delphi HU6 / CVC | 1 424р. | |
| | RC-U08374 | Подшипник 30x47x18, Sanden TR70, Sanden TR 18mm Nippondenso SC06E | 1 424р. | |
| | RC-U08375 | Подшипник 30x47x20, Denso SCSA06C | 1 475р. | |
| | RC-U08380 | Подшипник 32x47x18, FS10 / LV1 / Seiko Seiki | 1 373р. | |
| | RC-U08387 | Подшипник 35x55x20, 5H11, 7H15, Diesel Kiki DKS15BH (Small) / DKS17G/ DKS15CH, Diesel Kiki DKS13S/ DCW17D, Seltec TM13HD/ TM15H / TM08 Sanden SD505/ SD708/ SD709/ SD709CA/ SD7H15/ SD7V16/ TR90 Matsushita SA-/ NL- Nihon DCV11A/ DKV14A/ DKV14C/ DKV14D Nihon DKV14C, Hitachi MJS170 | 1 424р. | |
| | RC-U08390 | Подшипник 40x62x20, GM A6/ R4/ DA6/ HR6 / HR6HE/ HT6 / HD6/ HU6/ V5 / V7, Keihin 150R/ 150L, Seiko Seiki SS Series | 1 424р. | |

Электромагнитные муфты

| Фото | Артикул | Наименование | Цена | Статус |
|--|-------------------|---|----------------|--------|
|  | RC-U0837 | Муфта электромагнитная для компрессоров Sanden 5H11, 12V. Наружный диаметр: 96 мм., внутренний диаметр: 64 мм., диаметр посадки: 45 мм., высота (толщина): 31 мм. | 3 000р. | |
| | RC-U0841 | Муфта электромагнитная для компрессоров Sanden 5H11, 24V. Наружный диаметр: 96 мм., внутренний диаметр: 64 мм., диаметр посадки: 45 мм., высота (толщина): 31 мм. | 3 000р. | |
| | RC-U0838 | Муфта электромагнитная для компрессоров Sanden 5H14, 12V. Наружный диаметр: 103 мм. Внутренний диаметр: 72 мм. Диаметр посадки: 50 мм. Высота (толщина): 38 мм. | 3 000р. | |
| | RC-U0842 | Муфта электромагнитная для компрессоров Sanden 5H14, 24V. Наружный диаметр: 103 мм. Внутренний диаметр: 72 мм. Диаметр посадки: 50 мм. Высота (толщина): 38 мм. | 3 000р. | |
| | RC-U0839 | Муфта электромагнитная для компрессоров Sanden 7H15, 12V. Наружный диаметр: 96 мм. Внутренний диаметр: 64 мм. Диаметр посадки: 45 мм. Высота (толщина): 32,5 мм. | 3 000р. | |
| | RC-U0839-2 | Муфта электромагнитная для компрессоров Sanden 7H15, 12V с двумя проводами Наружный диаметр: 96 мм. Внутренний диаметр: 64 мм. Диаметр посадки: 45 мм. Высота (толщина): 32,5 мм. | 3 610р. | |
| | RC-U0843 | Муфта электромагнитная для компрессоров Sanden 7H15, 24V. Наружный диаметр: 96 мм. Внутренний диаметр: 64 мм. Диаметр посадки: 45 мм. Высота (толщина): 32,5 мм. | 3 000р. | |
| | RC-U0843-2 | Муфта электромагнитная для компрессоров Sanden 7H15, 24V с двумя проводами Наружный диаметр: 96 мм., внутренний диаметр: 64 мм. Диаметр посадки: 45 мм., высота (толщина): 32,5 мм. | 3 965р. | |
|  | RC-U08567 | Муфта 24V к шкиву 0853 (компрессор 7H15 153мм) наружный диаметр: 103 мм. Диаметр по буртику: 117 мм. Внутренний диаметр: 72 мм. Диаметр посадки: 45 мм. Высота (толщина): 32 мм. | 3 965р. | |
| | RC-U08597 | Муфта 12V к шкиву 0853 (компрессор 7H15 153мм) наружный диаметр: 103 мм. Диаметр по буртику: 117 мм. Внутренний диаметр: 72 мм. Диаметр посадки: 45 мм. Высота (толщина): 32 мм. | 3 965р. | |



| | | | | |
|--|------------------|--|-----------------|--|
|  | RC-U08094 | Муфта к модели RC-U0847 (24V) на John Deer . Наружный диаметр: 96 мм. Внутренний диаметр: 62 мм. Диаметр посадки: 40 мм. Высота (толщина): 27,5 мм. | 3 254р. | |
| | RC-U0850 | Муфта к модели RC-U0847 (12V) на John Deer Наружный диаметр: 96 мм. Внутренний диаметр: 62 мм. Диаметр посадки: 40 мм. Высота (толщина): 27,5 мм. | 3 254р. | |
|  | RC-U08103 | Муфта к модели Valeo TM-16 , 24V , Наружный диаметр: 101 мм. Внутренний диаметр: 66 мм. Диаметр посадки: 40 мм. Высота (толщина): 28 мм. | 3 965р. | |
| | RC-U08110 | Муфта к модели Valeo TM-16 12V . Наружный диаметр: 101 мм. Внутренний диаметр: 66 мм. Диаметр посадки: 40 мм. Высота (толщина): 28 мм. | 3 965р. | |
|  | RC-U08109 | Муфта к модели Valeo TM-21 12V Два провода . Наружный диаметр: 110 мм. Внутренний диаметр: 66 мм. Диаметр посадки: 40 мм. Высота (толщина): 31 мм. | 6 914р. | |
| | RC-U08113 | Муфта к модели Valeo TM-21 24V Два провода . Наружный диаметр: 110 мм. Внутренний диаметр: 66 мм. Диаметр посадки: 40 мм. Высота (толщина): 31 мм. | 6 914р. | |
| | RC-U08610 | Муфта 24V на компрессор Motorcool MCF 22 RC-U08598, Наружный диаметр: 111 мм., внутренний диаметр: 66 мм., Диаметр посадки: 40 мм. Высота (толщина): 31,4 мм. | 4 372р. | |
| | RC-U08611 | Муфта 12V на компрессор Motorcool MCF 22 RC-U08598, Наружный диаметр: 111 мм., внутренний диаметр: 66 мм., Диаметр посадки: 40 мм. Высота (толщина): 31,4 мм. | 4 372р. | |
| | RC-U08231 | Муфта к модели Valeo TM-31 24V Наружный диаметр: 121 мм. Внутренний диаметр: 80 мм. Диаметр посадки: 50 мм. Высота (толщина): 42,5 мм. | 8 337р. | |
| | RC-U08616 | Муфта 24V на компрессоры RC-U08599 (MCF27) , RC-U08600 (MCF 33) , RC-U08601 (MCF 38) Наружный диаметр: 121 мм., внутренний диаметр: 84 мм., Диаметр посадки: 50 мм. Высота (толщина): 42,5 мм. | 6 710р. | |
| | RC-U08617 | Муфта 12V на компрессоры RC-U08599 (MCF27) , RC-U08600 (MCF 33) , RC-U08601 (MCF 38) Наружный диаметр: 121 мм., внутренний диаметр: 84 мм., Диаметр посадки: 50 мм. Высота (толщина): 42,5 мм. | 6 710р. | |
| | RC-U08633 | Муфта 24V на компрессоры RC-U08602, (MCF 43) , RC-U08603, (MCF 48) Наружный диаметр: 140,5 мм., внутренний диаметр: 85,8 мм., Диаметр посадки: 60 мм. Высота (толщина): 45,5 мм. | 12 099р. | |
|  | RC-U08706 | Муфта электромагнитная, модель 10SP10, 24V , Наружный диаметр: 93 мм., внутренний диаметр: 61 мм. Диаметр посадки: 45 мм., высота (толщина): 24,5 мм. | 3 000р. | |
|  | RC-U08234 | Муфта к модели DKS17C , 24V. Два провода. к компрессору RC-U08226 Наружный диаметр: 105 мм. Внутренний диаметр: 65 мм. Диаметр посадки: 40 мм. Высота (толщина): 28 мм. | 3 711р. | |
|  | RC-U08123 | Муфта к модели RC-U08119 (Denso 10P30C) 12V Наружный диаметр: 129 мм. Внутренний диаметр: 86 мм. Диаметр посадки: 86 мм. Высота (толщина): 39 мм. Два провода. | 8 286р. | |
| | RC-U08124 | Муфта к модели RC-U08119 (Denso 10P30C) 24V Наружный диаметр: 129 мм. Внутренний диаметр: 86 мм. Диаметр посадки: 86 мм. Высота (толщина): 39 мм. Два провода. | 8 286р. | |
|  | RC-U08151 | Муфта аналог Denso , 12V, Cu, нар.диам.-96; вн.диам.-61; толщ.-27; сквозное отв.-40 | 3 610р. | |
|  | RC-U08153 | Муфта аналог Denso , 12V, Cu, нар.диам.-87; вн.диам.-62; толщ.-26; сквозное отв.-39 | 3 101р. | |
|  | RC-U0838A | Муфта , 12V, Cu, нар.диам.-96; вн.диам.-66; толщ.-34; сквозное отв.-50 | 3 355р. | |
|  | RC-U08154 | Муфта аналог Sanden SD , 12V, Cu, нар.диам.-96; вн.диам.-64; толщ.-32,5; сквозное отв.-45 | 3 610р. | |
|  | RC-U08155 | Муфта 12V, Cu, нар.диам.-103; вн.диам.-64; толщ.-32; сквозное отв.-45 | 3 813р. | |
|  | RC-U08156 | Муфта Opel Astra и аналог Panasonic , 12V, Cu, нар.диам.-92; вн.диам.-60; толщ.-26,5; сквозное отв.-45 | 3 813р. | |

Шкивы кондиционера в сборе



| Фото | Артикул | Наименование | Цена | Статус |
|--|-------------------|---|-----------------|--------------|
|  | RC-U08128 | Комплект: Муфта,Шкив,Прижимная пластина, Пыльник аналог Denso, 24V, 8PK, pully,10PA17C, 10PA15C outer D-144, bearing size 30x52x22 | 14 742р. | |
| | RC-U08128Э | Комплект: Муфта,Шкив,Прижимная пластина, Пыльник аналог Denso, 12V, 8PK, pully outer D-144, 10PA17C, 10PA15C, bearing size 30x52x22 на John Deer | 14 742р. | |
|  | RC-U08145 | Муфта,Шкив,Прижимная пластина CRV 2.4, JSS, 12V, 7PK, pully outer D-106, bearing size 35x48x20 | 9 049р. | |
|  | RC-U08148 | Муфта,Шкив,Прижимная пластина CIVIC 2006 1.8CC/CRV2.0 Шкив:Посадочный диаметр 35мм размер 105x37,2 мм Муфта электромагнитная:Наружный диаметр: 86 мм.Внутренний диаметр: 59 мм. Диаметр посадки: 45 мм.Высота (толщина): 34 мм. | 8 591р. | |
|  | RC-U08640 | Комплект к компрессору 7H15 : Муфта 12V,Шкив 4PK , диаметр шкива 123x38мм . посадочный диаметр шкива 35мм, прижимная пластина. OEM: 87709785, 87802912, 84448669 SANDEN 6021, 8148, SD7H15-6021, SD7H15-8148, SIDAT 1.1296, SB.296S Применяемость: Case-IH: MAXXUM 100, 110, 115,120,125, 130, 140; MXU100,110, 115, 125, 130; PUMA 115, 125, 140, 155. New Holland:T6010, T6020, T6030, T6040, T6050, T6060, T6070, T6080, TS100A, TS110A, TS115A, TS125A, TS130A, TS135A | 8 235р. | |
|  | RC-U08647 | Комплектк компрессору 7H15 : Муфта 12V, Шкив A2 , диаметр шкива 153x40мм . посадочный диаметр шкива 35мм, прижимная пластина. OEM:1065122,1540490, 1630872, 1789570, 1835106, 2180324, 2457781,3050324, 3E1908, 8T8816, 7N4297, SANDEN 4840. Применяемость: CASE,CHILLERS, CLAAS, DEUTZ, FENDT, NEW-HOLLAND, JOHN DEERE, MASSEY FERGUSON, VOLVO | 9 303р. | |
|  | RC-U0853 | Комплект к компрессору 7H15: Муфта 12V, Шкив 8PK, диаметр 153x48мм. Посадочный диаметр шкива 35мм. Прижимная пластина, пыльник. Размеры Муфты: наружный диаметр 103 мм., диаметр по буртику 117 мм., внутренний диаметр: 72 мм., диаметр посадки: 45 мм., высота (толщина): 32 мм. | 9 303р. | |
|  | RC-U08191 | Муфта,Шкив,Прижимная пластина Диаметр: 110, 4PK, подшипник: 35x52x33, Вольтаж: 12В, Компрессор/авто: Denso 7SBU16C/BMW E83', 2004, OEM: 64526916232/64526936883 | 11 895р. | |
|  | RC-U08192 | Муфта,Шкив,Прижимная пластина:Диаметр: 110мм, 4PK, подшипник: 35x55x20, 12V, Компрессор/авто: Calsonic CSE717/BMW X6, OEM: 447190-9951 | 11 895р. | |
|  | RC-U08193 | Шкив, Демпфер: Диаметр: 105/100, 6PK, подшипник: 35x52x22, 12V, Компрессор/авто: Denso 6SEU14C/ A4 2.0L/2003-2006, OEM: 447190-6681/447180-6583/8EO260805BA | 3 477р. | Акция |
|  | RC-U08195 | Шкив, Демпфер: Диаметр: 115/110, 6PK, подшипник: 35x52x22, Компрессор/авто: Denso 6SEU14C/ Volkswagen Polo, OEM: 8EO260805F (G) | 3 099р. | Акция |
|  | RC-U08196 | Шкив, Демпфер:Диаметр: 130/125, 6PK, подшипник: 35x52x22, Вольтаж: 12В, Компрессор/авто: Denso 6SEU14C/ A6 2.4/ 2004 -... | 3 477р. | Акция |
|  | RC-U08199 | Шкив, Демпфер: Диаметр: 114/110, 4PK, подшипник: 35x52x22, Компрессор/авто: Denso 7SEU16C/A6/2001, 7SEU16C/A6/2000-2004, OEM: 8EO260805AB/4B0260805G/ 4471709090 | 3 604р. | Акция |
|  | RC-U08200 | Шкив, Демпфер: Диаметр: 109/105, 6PK, подшипник: 35x55x20, Компрессор/авто: Calsonic CSE613C/ BMW E90/2006, OEM: 64529182793 | 3 223р. | Акция |
|  | RC-U08201 | Шкив, Демпфер: Диаметр: 125/120, 6PK, подшипник: 35x52x12, Компрессор/авто: Denso 6SEU14C/Corolla/2008, 5SE12C/Avensis 1.8/2003 | 3 604р. | Акция |
|  | RC-U08202 | Шкив, Демпфер: Диаметр: 110, 4PK, подшипник: 35x52x22, Компрессор/авто: Denso 6SEU12C/ A6/ 2000-2005, OEM: 4B0260805J/ 4B0260805K/ 8EO260805C | 3 099р. | Акция |

| | | | | |
|--|------------------|---|----------------|--------------|
|  | RC-U08203 | Шкив, Демпфер:Диаметр: 108/103, 6ПК, подшипник: 35x52x22, Вольтаж: 12В, Компрессор/авто: Denso 7SEU16C/ Audi, OEM: A0002306411 | 3 099р. | Акция |
|  | RC-U08207 | Шкив, Демпфер:Диаметр: 132/110x55, 7ПК, подшипник: 35x52x12, Компрессор/авто: Denso 6SBU16C/Camry 2.0/2006, 6SBU16C/ HI Ace/2005, 6SBU16C/Camry 2.4/ 2006, OEM: 447190-3170 | 3 350р. | Акция |
|  | RC-U08194 | Шкив, Демпфер:Диаметр: 115/110, 6ПК, подшипник: 35x52x22, Вольтаж: 12В, Компрессор/авто: Denso 6SEU14C/ A3/ 2003-2006, OEM: 447190-0492/1K0820859/1K0820859N | 3 477р. | Акция |
|  | RC-U08198 | Шкив Диаметр: 115/110, 4-ПК, подшипник 35x52x20, Hub axlehole: M10*1.25, Муфта: 12V, Компрессор/авто: Denso 6SEU14C/ Audi (Porsche) | 3 477р. | Акция |
|  | RC-U08206 | Шкив, Демпфер:Диаметр: 118.5, подшипник: 35x52x22, Hub axlehole: 13.5*25*0.5, Компрессор/авто: Denso 7SEU16C/ Volkswagen T5, OEM: 7H0820803E/ 7H0820805C | 6 395р. | Акция |
|  | RC-U08452 | Шкив, Демпфер: Benz, NipponDenso, 7SEU17C, 6-ПК, D 115/110, h 28, H 53, d 35 | 3 502р. | Акция |
|  | RC-U08423 | Шкив, Демпфер: Audi-A6 3.0L, NipponDenso, 6SEU14C, 6-ПК D 120/116, h 29, H 40, d 35 | 2 589р. | Акция |
|  | RC-U08439 | Шкив, Демпфер: Benz W163/W203/T202/C208, NipponDenso, 7SEU17C, 6-ПК D105/100, h 28, H 36, d 35 | 2 589р. | Акция |
|  | RC-U08444 | Benz, NipponDenso, 7SEU17C, 7-ПК D 110/105, h 32, H 36, d 35, OEM: 0012301311/4471805514 | 2 589р. | Акция |
|  | RC-U08434 | Шкив, Демпфер: Audi, NipponDenso, 7SEU17C, 7-ПК, D 125/120, h 32, H 46, d 35 0002304511/0002305511/0002306211 | 2 589р. | Акция |
|  | RC-U08448 | Шкив, Демпфер: Benz W245, NipponDenso, 7SEU16C, 5-ПК, D 115/110, подшипник 52x35x12. | 2 589р. | Акция |
|  | RC-U08428 | Шкив, Демпфер: Audi-Q5, NipponDenso, 6SEU14C, 6-ПК, D 115/110, h 29, H 42, d 35 | 3 350р. | Акция |
|  | RC-U08435 | Шкив, Демпфер: Audi, NipponDenso, 7SEU16C, 8-ПК, D115/110, h 34, H 44, d 35, шлиц ф13,5 | 2 184р. | Акция |
|  | RC-U08417 | Шкив, Демпфер: Audi-A3/2003-2006, Zexel, DCW17, 6-ПК, D 114.5/110, h 26, H 43, d 35, шлиц ф 14, OEM: 1K0820803L/ 1K0820803N/ 506041-0001 | 2 132р. | Акция |
| | RC-U08440 | Шкив, Демпфер: Benz W163/W203/T202/C208, NipponDenso, 7SEU17C, 6-ПК, D 106/100, h=H=29, d 35 | 2 284р. | Акция |



| | | | | |
|--|------------------|---|----------------|--------------|
|  | RC-U08478 | Шкив, муфта, прижимная пластина: Mazda5, Panasonic, 5-ПК D 118.5/115, h 26, H 31, d 32 Муфта: нар ф100, вн ф66, отв ф42, h 32, один провод с датчиком. Приж. Пластина шлиц ф12,5 | 7 168р. | |
|  | RC-U08420 | Шкив, муфта, прижимная пластина: Buick Firstland, Sanden, SE7PV18, 6-ПК, D126/120, h 30, H 40, d 35. Муфта: нар ф96,5, вн ф62, отв ф40, h 27,5, два провода. Прижимная пластина шлиц ф18,5 | 7 168р. | |
|  | RC-U08489 | Шкив в сборе: Toyota Corolla 1.8/2002, NipponDenso, 10S15L, 6-ПК, D 146/140, h 29,5, H 31, d 30. Муфта: нар ф96, вн ф61, отв ф40, h 25. Прижимная пластина шлиц ф18,5. OEM: 88320-02120 | 7 727р. | |
|  | RC-U08441 | Шкив, Демпфер: Benz W168, NipponDenso, 6SEU12C, 5-ПК, D 116/110, h 26, H 41, d 35 0002305911/ 0002307911/ 0002309411 | 2 157р. | Акция |
|  | RC-U08483 | Шкив в сборе: Opel Insignia2.0, Sanden, PXE16, 6-ПК, D 123/120, h 29, H 37, d 35, шлиц ф18,5 | 2 386р. | Акция |
|  | RC-U08422 | Шкив в сборе: Audi-A6/2002-2005, NipponDenso, 7SEU17C, Direct, D 85, h 69, H 30, d 35, OEM: 4F0260805AD/ 4F0260805E/ 4Z7260805D | 2 589р. | Акция |
|  | RC-U08472 | Шкив, муфта, прижимная пластина: Honda Civic 2.0 (2007), Sanden, TRSE07, 7-ПК, D 106/100, h 32, H 37,5, d 35. Муфта: нар ф85, вн ф57, отв ф45, h 35, 2 провода. Прижимная пластина шлиц ф 9,5мм | 6 507р. | |
|  | RC-U08477 | Шкив, муфта, прижимная пластина: Mazda3 2.3L(2005), Panasonic, 5-ПК D104/100, h 27, H 37, d 32. Муфта: нар ф88, вн ф59, отв ф42, h 33, два провода. Прижимная пластина шлиц ф12,5 OEM: BP4S61K00 | 7 168р. | |
|  | RC-U08446 | Шкив, муфта, прижимная пластина: Benz W163/T202/C208S201, NipponDenso 10PA20C, 6-ПК Шкив H44, h29, D125, d120, посад 35, Муфта: D96, d61,7, h27, отв40 Прижимная пластина: демпфер, шлиц ф13,2 | 7 371р. | |
|  | RC-U08463 | Шкив, муфта, прижимная пластина: BMW E83/2004, NipponDenso, 7SBU16C, 4-ПК, Шкив D=d=110, h=H=30,5; посад 35; Муфта: D 96, d 62, h 27,5; отв 40; Прижимная пластина демпфер, шлиц ф13,2. OEM:64526916232/ 64526936883 | 6 507р. | |
|  | RC-U08419 | Шкив, муфта, прижимная пластина: Audi-A4/1995-2005, NipponDenso, 7SBU16C, 4-ПК, Шкив: d 120, D126, h 22,5; H 40, посад 35. Муфта: D 96, d 62, h 27,5; отв 40; Прижимная пластина: демпфер, шлиц ф13,2. OEM: 8D0260805B/ 8D0260805J/ 447100-9270 | 6 405р. | |
|  | RC-U08462 | Шкив, муфта, прижимная пластина: BMW, NipponDenso, 7SBU16C, 5-ПК, Шкив: d=D=110, h 22, H 31, посад 35. Муфта: D 96, d 62, h 27,5, отв 40; Прижимная пластина: демпфер, шлиц ф13,2. OEM:447260-1780/ 64528363485/ 64526904015 | 6 304р. | |
|  | RC-U08471 | Шкив, муфта, прижимная пластина: Honda CR-V(2002-), Keihin, HS-110R, 7-ПК, Шкив D 105, d 100, h=H=35, dпосад 35; Муфта: D 86, d 59, h 32, отв 45; Прижимная пластина шлиц ф9,2. 38810-PNB-006 | 5 948р. | |
| | RC-U08476 | Шкив, муфта, прижимная пластина: Mazda6 2.3L(2005) CX7, Panasonic, 6-ПК, D 129, d 125, h=H=29, dпосад 35 Муфта: D 111, d 66, H32, h24,5, отв 42 Прижимная пластина: шлиц ф12,7 OEM: 58475/ H12A1AG4DY | 6 507р. | |

| | | | | |
|--|------------------|---|----------------|--------------|
|  | RC-U08436 | Шкив, муфта, прижимная пластина: Benz, NipponDenso, 7SEU16C, 7-ПК, D 125, d 120, H 51, h 31,5, гайка S24 | 3 502р. | Акция |
|  | RC-U08563 | Срывная пластина к шкиву RC-U08201. Ø 82.5мм, высота 19.5мм Denso 6SEU14C/Corolla/2008, 5SE12C/Avensis 1.8/2003 | 1 881р. | |

Натяжные ролики





| Фото | Артикул | Наименование | Цена | Статус |
|--|------------------|--|----------------|--------|
|  | RC-U08500 | Натяжной ролик D = 82мм, толщина 17мм, 1А, посадочный размер подшипника - 17мм | 1 119р. | |
|  | RC-U08501 | Натяжной ролик D = 76мм, толщина 17мм, 5 ПК, посадочный размер подшипника - 17мм | 1 119р. | |

Пыльники

| Фото | Артикул | Наименование | Цена | Статус |
|--|------------------|---|--------------|--------|
|  | RC-U08111 | Пыльник компрессора Sanden 5H14 for SD507/ 508/ 510 felt wiper ring with retainer | 224р. | |
|  | RC-U08112 | Пыльник компрессора Sanden 5H14SD505/ 507 mini felt wiper ring with retainer | 224р. | |
| | RC-U08367 | Пыльник компрессора Sanden 7H15 SD708/ 709/ two piece felt wiper ring with retainer | 224р. | |







Сальники

| Фото | Артикул | Наименование | Цена | Статус |
|---------------------------------------|------------------|--|----------------|--------|
| Фото и чертёж на сайте motorcool-s.ru | RC-U08086 | Сальник компрессора кондиционера 5H14 | 682р. | |
| Фото и чертёж на сайте motorcool-s.ru | RC-U08088 | Сальник компрессора кондиционера 7H | 682р. | |
| Фото и чертёж на сайте motorcool-s.ru | RC-U08087 | Сальник компрессора кондиционера 10PA17C на John Deer | 1 170р. | |
| Фото и чертёж на сайте motorcool-s.ru | RC-U08106 | Сальники к компрессорам Valeo TM-16 | 1 170р. | |
| Фото и чертёж на сайте motorcool-s.ru | RC-U08310 | Сальник компрессора Sanden 5H14, 505/507, TR70, TR90/TR105, Mitsubishi MSC90C, MSC105C, FX80/FX105V, SH942/K600, Honda K600, R134a | 692р. | |
| Фото и чертёж на сайте motorcool-s.ru | RC-U08311 | Сальник компрессора 7H15 Sanden SD708/709 | 804р. | |
| Фото и чертёж на сайте motorcool-s.ru | RC-U08312 | Сальник компрессора GM DA6/HT6/HR6/ HR6HE/ R4/V5, Nihon NVR14) double lips | 804р. | |
| Фото и чертёж на сайте motorcool-s.ru | RC-U08313 | Сальник компрессора GM Truck HT6/HU6 large shaft | 804р. | |
| Фото и чертёж на сайте motorcool-s.ru | RC-U08314 | Сальник компрессора GM HD/HT6/HR6/HR6HE/R4/ V5, Nihon NVR140S R134a, double lips | 804р. | |
| Фото и чертёж на сайте motorcool-s.ru | RC-U08315 | Сальник компрессора GM DA6/HD6/HR6/HR6HE/R4/ V5, Calsonic V5-15F/V5-14G, R134a | 804р. | |
| Фото и чертёж на сайте motorcool-s.ru | RC-U08316 | Сальник компрессора Audi, Golden Dragon | 976р. | |
| Фото и чертёж на сайте motorcool-s.ru | RC-U08317 | Сальник компрессора GM da6/ hr6/ v5/ r4, double lips seal | 976р. | |
| Фото и чертёж на сайте motorcool-s.ru | RC-U08318 | Сальник компрессора Zexel, DKS16H, R134a | 1 170р. | |
| Фото и чертёж на сайте motorcool-s.ru | RC-U08319 | Сальник компрессора Zexel, DKS11D/ 14D, R134a | 1 170р. | |
| Фото и чертёж на сайте motorcool-s.ru | RC-U08320 | Сальник компрессора Seiko SS170, Zexel DKS16H, SD709, SD709, R12, R134a | 1 170р. | |
| Фото и чертёж на сайте motorcool-s.ru | RC-U08321 | Сальник компрессора Denso 10P08E, Chrysler 6C/6CA17, 6P17C R134a | 885р. | |
| Фото и чертёж на сайте motorcool-s.ru | RC-U08322 | Сальник компрессора Denso TV12/14, Calsonic Nissan Cefiro A30, A32, ND 10P R134a | 976р. | |
| Фото и чертёж на сайте motorcool-s.ru | RC-U08323 | Сальник компрессора Denso TV12/ TV14 R134a | 885р. | |
| Фото и чертёж на сайте motorcool-s.ru | RC-U08324 | Сальник компрессор TM131 Diesel TM31 DKS32 R134a | 1 627р. | |
| Фото и чертёж на сайте motorcool-s.ru | RC-U08325 | Сальник компрессора TM131 Diesel TM31 DKS32 | 1 627р. | |
| Фото и чертёж на сайте motorcool-s.ru | RC-U08326 | Сальник компрессора Denso 10S30B/ 10S30C/ 1020B/ 10S20C, R134a | 2 135р. | |
| Фото и чертёж на сайте motorcool-s.ru | RC-U08327 | Сальник компрессора Panasonic Lip seal | 1 424р. | |
| Фото и чертёж на сайте motorcool-s.ru | RC-U08328 | Сальник компрессора Sanden 508 | 976р. | |
| Фото и чертёж на сайте motorcool-s.ru | RC-U08329 | Сальник компрессора Ford FS10/ FX15/ VF2 R134a | 682р. | |
| Фото и чертёж на сайте motorcool-s.ru | RC-U08330 | Сальник компрессора Mitsubishi MSC90C, MSC105C OEM Type, new panasonic R134a | 743р. | |



| Фото и чертеж на сайте motorcool-s.ru | RC-U08331 | Сальник компрессора Mitsubishi MSC90C, MSC105C OEM Type, new panasonic R134a | 712р. | |
|--|------------------|---|----------------|--------|
| Фото и чертеж на сайте motorcool-s.ru | RC-U08332 | Сальник компрессора Sanden SD7SB, Passat B5, Benz, BMW | 854р. | |
| Фото и чертеж на сайте motorcool-s.ru | RC-U08333 | Сальник компрессора Denso 7SBU16 R134a | 804р. | |
| Фото и чертеж на сайте motorcool-s.ru | RC-U08334 | Сальник компрессора Zexel DK CA11A, Denso 10PA15/ 17/20 OEM seal R134a | 804р. | |
| Фото и чертеж на сайте motorcool-s.ru | RC-U08335 | Сальник компрессора 32C, Denso 10PA30C | 1 627р. | |
| Фото и чертеж на сайте motorcool-s.ru | RC-U08336 | Сальник компрессора Daewoo V5 OEM, some GM V5/ V7 OEM, R134a | 763р. | |
| Фото и чертеж на сайте motorcool-s.ru | RC-U08337 | Сальник компрессора Jianshe | 854р. | |
| Фото и чертеж на сайте motorcool-s.ru | RC-U08338 | Сальник компрессора | 763р. | |
| Фото и чертеж на сайте motorcool-s.ru | RC-U08339 | Сальник компрессора | 763р. | |
| Фото и чертеж на сайте motorcool-s.ru | RC-U08340 | Сальник компрессора | 763р. | |
| Фото и чертеж на сайте motorcool-s.ru | RC-U08341 | Сальник компрессора Volkswagen, Sanden | 804р. | |
| Фото и чертеж на сайте motorcool-s.ru | RC-U08342 | Сальник компрессора | 763р. | |
| Фото и чертеж на сайте motorcool-s.ru | RC-U08343 | Сальник компрессора Zexel DKS-17/V7, Mitsubishi NSO MSC 90/105, Calsonic VT | 854р. | |
| Фото и чертеж на сайте motorcool-s.ru | RC-U08344 | Сальник компрессора GM V5 и оригинал 7H15 | 854р. | |
|  | RC-U08305 | Сальник компрессора Chrysler RV12 carbon seal compressor | 2 949р. | |
|  | RC-U08306 | Сальник компрессора York 6 bolt (7/32") compressor | 2 949р. | |
|  | RC-U08307 | Сальник компрессора | 2 949р. | |
|  | RC-U08308 | Сальник компрессора | 2 949р. | |
| Комплекты сальников | | | | |
| Фото | Артикул | Наименование | Цена | Статус |
|  | RC-U08297 | Комплект сальников компрессора Mats NL/SA, Mits FX105V, Sanden SD505/575/507 Mini, Sanden SD TR70/90/105, Compressor | 804р. | |
| | RC-U08298 | Комплект сальников компрессора Ford HR980, GM a6/R4, Sanden SD508/510, York YA12/15, Seiko Seiki SS148PB/170 PSS/ 811PB5 | 885р. | |
| | RC-U08299 | Комплект сальников компрессора Sanden SD708 | 966р. | |
| | RC-U08300 | Комплект сальников компрессора Sanden SD709 | 966р. | |
| | RC-U08301 | Комплект сальников компрессора Chrysler C171/A5900, Ford FS6, Denso 10P13/10P15/ 10P08E /P127/134/148/ 6E171 | 976р. | |
| | RC-U08302 | Комплект сальников компрессора Denso TV/ 10C-Aftermarket | 1 119р. | |
| | RC-U08303 | Комплект сальников компрессора Ford FS6/ 6P/6E/10P, Denso 10P17/10P08E/ 10P13/ 10P15/ 10PA17/ 6P127A/ 6P127B/ 6P134/ 6P148, Extractor LIP | 1 170р. | |
|  | RC-U08304 | Комплект сальников компрессора Denso TV12C/ 14C, TV12EC/ TV12SC | 1 170р. | |

Крышки компрессора Sanden 5H

Крышки Sanden 5H вертикальные













| Фото | Артикул | Наименование | Цена | Статус |
|--|------------------|--|----------------|--------|
|  | RC-U0815 | Крышка компрессора на Sanden 5H, выходы - вертикальные, O-Ring, 3/4"-16UNF, 7/8"-14UNF. | 1 983р. | |
|  | RC-U08084 | Крышка компрессора на Sanden 5H, выходы - вертикальные, O-Ring, 3/4"-16UNF, 7/8"-14UNF, с заправочными портами. | 2 186р. | |
|  | RC-U08175 | Крышка компрессора на Sanden 5H, выходы - вертикальные, Flayer, 3/4"-16UNF, 7/8"-14UNF, с заправочными портами. | 2 339р. | |
|  | RC-U08578 | Крышка компрессора на Sanden 5H, выходы - вертикальные, O-Ring, 3/4"-16UNF, 7/8"-14UNF, с заправочными портами, аварийный клапан. | 2 796р. | |
|  | RC-U08176 | Крышка компрессора на Sanden 5H, выходы - вертикальные, O-Ring, 1"-14UNS, 1"-14UNS. | 2 085р. | |
|  | RC-U08189 | Крышка компрессора на Sanden 5H, выходы - вертикальные, O-Ring, 1"-14UNS, 1"-14UNS, с заправочными портами. | 2 390р. | |
|  | RC-U08185 | Крышка компрессора на Sanden 5H, выходы - вертикальные, вход Ø 15 мм., выход Ø 12 мм., отв. под болт M10*1,25. Канавка вход Ø 19/25 мм., выход Ø 16/22 мм. | 3 254р. | |

Крышки Sanden 5H горизонтальные











| Фото | Артикул | Наименование | Цена | Статус |
|---|------------------|---|----------------|--------|
|  | RC-U0813 | Крышка компрессора на Sanden 5H, выходы - горизонтальные, O-Ring, 3/4"-16UNF, 7/8"-14UNF. | 1 983р. | |
|  | RC-U08102 | Крышка компрессора на Sanden 5H14, выходы - горизонтальные, O-Ring, 1"-14UNS, 1"-14UNS. | 1 983р. | |
|  | RC-U08585 | Крышка компрессора на Sanden 5H, выходы - горизонтальные, вход Ø 16,5 мм., выход Ø 16,5 мм., отв. под болт M10*1,25. Канавка вход Ø 20,5/27,5 мм., выход Ø 20,5/27,5 мм., аварийный клапан. | 2 796р. | |

Крышки компрессора Sanden 7H







Крышки Sanden 7H вертикальные





| Фото | Артикул | Наименование | Цена | Статус |
|---|------------------|---|----------------|--------|
|  | RC-U0816 | Крышка компрессора на Sanden 7H, выходы - вертикальные, O-Ring, 3/4"-16UNF, 7/8"-14UNF. | 1 983р. | |
|  | RC-U08183 | Крышка компрессора на Sanden 7H, выходы - вертикальные, O-Ring, 3/4"-16UNF, 7/8"-14UNF, аварийный клапан. | 2 288р. | |
|  | RC-U08727 | Крышка компрессора на Sanden 7H, выходы - вертикальные, O-Ring, 3/4"-16UNF, 7/8"-14UNF, с заправочными портами. | 2 186р. | |
|  | RC-U08728 | Крышка компрессора на Sanden 7H, выходы - вертикальные, O-Ring, 3/4"-16UNF, 7/8"-14UNF, с заправочными портами, аварийный клапан | 2 796р. | |
|  | RC-U08177 | Крышка компрессора на Sanden 7H, выходы - вертикальные, O-Ring, 1"-14UNS, 1"-14UNS. | 2 593р. | |
|  | RC-U08729 | Крышка компрессора на Sanden 7H, выходы - вертикальные, O-Ring, 1"-14UNS, 1"-14UNS, с заправочными портами. | 2 390р. | |
|  | RC-U08186 | Крышка компрессора на Sanden 7H, выходы - вертикальные, вход Ø 15 мм., выход Ø 12,5 мм. отв. под болт M10*1,25. Канавка вход Ø 18,5/25 мм., выход Ø 15/21,5 мм., аварийный клапан. | 2 695р. | |
|  | RC-U08693 | Крышка компрессора на Sanden 7H, выходы - вертикальные, вход Ø 15 мм., выход Ø 12,5 мм. отв. под болт M8*1,25. Канавка вход Ø 18,5/24,5 мм., выход Ø 15,5/21,2 мм., аварийный клапан. | 2 898р. | |
|  | RC-U08586 | Крышка компрессора на Sanden 7H, 3/4"-18UNS, 7/8"-18UNS, аварийный клапан. Аналог на Ford Sterling. | 3 355р. | |
|  | RC-U08181 | Крышка компрессора на Sanden 7H, выходы - вертикальные, вход 16,3/14,6 мм., выход Ø 14/12,5 мм., отв. под болт M8*1,25, аварийный клапан. Аналог на Kenworth Peterbilt. | 2 745р. | |
|  | RC-U08180 | Крышка компрессора на Sanden 7H, выходы - вертикальные, вход Ø 16,3/14,6 мм., выход Ø 14/12,5 мм., отв. под болт M8*1,25, аварийный клапан. Аналог на Kenworth Peterbilt. | 3 660р. | |
|  | RC-U08579 | Крышка компрессора на Sanden 7H, выходы - вертикальные, вход Ø 16,2 мм., выход Ø 16,2 мм., отв. под болт M8*1,25, аварийный клапан. Аналог на Dodge. | 3 762р. | |
| | RC-U08580 | Крышка компрессора на Sanden 7H, выходы - вертикальные, вход Ø 18,2 мм., выход Ø 18,2 мм., отв. под болт M8*1,25, аварийный клапан. Аналог на Dodge. | 3 762р. | |
|  | RC-U08581 | Крышка компрессора на Sanden 7H15. Аналог на Chevrolet/GMC HT6. | 3 762р. | |

Крышки Sanden 7H горизонтальные

| Фото | Артикул | Наименование | Цена | Статус |
|---|------------------|--|----------------|--------|
|  | RC-U0814 | Крышка компрессора на Sanden 7H, выходы - горизонтальные, O-Ring, 3/4"-16UNF, 7/8"-14UNF. Высота 27 мм. | 1 983р. | |
|  | RC-U08583 | Крышка компрессора на Sanden 7H, выходы - горизонтальные, O-Ring, 3/4"-16UNF, 7/8"-14UNF. Высота 44 мм. | 4 169р. | |
|  | RC-U08085 | Крышка компрессора на Sanden 7H, выходы - горизонтальные, O-Ring, 1"-14UNS, 1"-14UNS. | 2 390р. | |
|  | RC-U08188 | Крышка компрессора на Sanden 7H, выходы - горизонтальные, O-Ring, 1"-14UNS, 1"-14UNS, аварийный клапан. | 3 660р. | |
|  | RC-U08182 | Крышка компрессора на Sanden 7H, выходы - горизонтальные, вход Ø 16,5 мм., выход Ø 16,5 мм., отв. под болт M10*1,5. Канавка вход Ø 20/27,5 мм., выход Ø 20/27,5 мм., аварийный клапан. | 3 610р. | |
|  | RC-U08178 | Крышка компрессора на Sanden 7H, выходы - горизонтальные, вход Ø 16,5 мм., выход Ø 16,5 мм., отв. под болт M8*1,25, аварийный клапан. Аналог на Freightliner (Slimline). | 3 355р. | |
|  | RC-U08190 | Крышка компрессора на Sanden 7H, выходы - горизонтальные, вход Ø 16,5 мм., выход Ø 16,5 мм., отв. под болт M10*1,25. Канавка вход Ø 20,5/27,5 мм., выход Ø 20,5/27,5 мм. | 2 542р. | |
|  | RC-U08184 | Крышка компрессора на Sanden 7H, выходы - горизонтальные, вход Ø 16,5 мм., выход Ø 16,5 мм., отв. под болт M10*1,25. Канавка вход Ø 20,5/27,5 мм., выход Ø 20,5/27,5 мм., аварийный клапан. | 2 898р. | |
|  | RC-U08179 | Крышка компрессора на Sanden 7H, выходы - горизонтальные, вход Ø 16,5 мм., выход Ø 16,5 мм., отв. под болт M10*1,5. Канавка вход Ø 20,5/27,5 мм., выход Ø 20,5/27,5 мм., заправочный порт, аварийный клапан. крышке подходит кольцо RC-U07365. | 3 152р. | К |
|  | RC-U08187 | Крышка компрессора на Sanden 7H, выходы - горизонтальные, вход Ø 20/17,7 мм., выход Ø 16,5/15 мм., отв. под болт M10*1,25. Канавка вход Ø 25/32,5 мм., выход Ø 21/29 мм., аварийный клапан. | 3 254р. | |
|  | RC-U08582 | Крышка компрессора на Sanden 7H, выходы - горизонтальные, вход Ø 21,5 мм., выход Ø 15,5 мм., отв. под болт M8*1,25, аварийный клапан. Аналог на Navistar. | 3 152р. | |

Управляющие клапаны компрессора

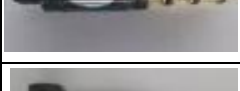
| Фото | Артикул | Наименование | Цена | Статус |
|--|------------------|---|----------------|--------|
|  | RC-U08569 | Клапан компрессора L=68MM, 4 O-RINGS, GM BUICK, VW JETTA, DAEWOO, OPEL, PEUGEOT, FIAT, CHEVROLET, DAEWOO, HARRISON, OEM: 131058 | 2 593р. | |
|  | RC-U08570 | Клапан компрессора L=68MM, 4 O-RINGS, GM BUICK, VW JETTA, DAEWOO, OPEL, PEUGEOT, FIAT, CHEVROLET, DAEWOO, HARRISON, OEM: 131059 | 2 593р. | |
|  | RC-U08571 | Клапан компрессора L=68MM, 4 O-RINGS, GM BUICK, VW JETTA, DAEWOO, OPEL, PEUGEOT, FIAT, CHEVROLET, DAEWOO, HARRISON, OEM: 131057 | 2 593р. | |
|  | RC-U08572 | Клапан компрессора L=68MM, 4 O-RINGS, GM BUICK, VW JETTA, DAEWOO, OPEL, PEUGEOT, FIAT, CHEVROLET, DAEWOO, HARRISON, OEM: 131061 | 2 593р. | |
|  | RC-U08573 | Клапан компрессора L=68MM, 4 O-RINGS, GM BUICK, VW JETTA, DAEWOO, OPEL, PEUGEOT, FIAT, CHEVROLET, DAEWOO, HARRISON, OEM: 131052 | 2 593р. | |
|  | RC-U08574 | Клапан компрессора L=68MM, 4 O-RINGS, GM BUICK, VW JETTA, DAEWOO, OPEL, PEUGEOT, FIAT, CHEVROLET, DAEWOO, HARRISON, OEM: 131060 | 2 593р. | |

| | | | | |
|--|------------------|---|-----------------|--|
|  | RC-U08575 | Клапан компрессора L=68MM, 4 O-RINGS, GM BUICK, VW JETTA, DAEWOO, OPEL, PEUGEOT, FIAT, CHEVROLET, DAEWOO, HARRISON, OEM: 131056 | 2 593р. | |
|  | RC-U08236 | Клапан электромагнитный компрессора L=93 mm 4 O-rings, AUDI, SEAT, SKODA, VW, POLO | 9 303р. | |
|  | RC-U08237 | Клапан электромагнитный компрессора Product length: 9.2-9.3cm, Denso 6SEU12 6SEU14C 6SEU16C 7SEU17 7SEU16C 7SEU17C 7SBU17C 5SE12C, Compressor Audi, BMW, Mercedes Benz Product length: 9.2-9.3cm | 9 811р. | |
|  | RC-U08238 | Клапан электромагнитный компрессора L=101 mm, 3 O-RINGS, SD PXE13 PXE16 Compressor, Audi, Seat, Volkswagen, POLO Product length: 10.1cm, OEM: 131034 | 9 506р. | |
|  | RC-U08239 | Клапан электромагнитный компрессора L=72 mm, 3O-RINGS, SD PXE16 compressor Audi, Seat, Fabia, POLO, Volkswagen Product length: 7.2cm, OEM: 131033 | 9 303р. | |
|  | RC-U08240 | Клапан электромагнитный компрессора L=96 mm, 5 O-rings, Denso 6SEU16 / 7SEU Compressor Toyota Product length; 9.7cm, OEM: DENSO:131017 | 9 303р. | |
|  | RC-U08241 | Клапан электромагнитный компрессора L=97 mm, 5 O-RINGS, Denso 6SEU16 / 5SEU12 Toyota Product length: 9.8cm | 8 083р. | |
|  | RC-U08242 | Клапан электромагнитный компрессора L=72 mm, 3 O-RINGS SD PXE16 VW TOURAN, VW SAGITAR, VW MAGOTON, VW OCTAVIA, Audi, Seat ELECTRO MOTION Product length: 7.2cm, OEM: 131032 | 9 100р. | |
|  | RC-U08243 | Клапан электромагнитный компрессора L=94 mm, 3 O-RINGS Citroen, Peugeot, TRIOMPHE, OEM: DENSO:131030 | 10 269р. | |
|  | RC-U08244 | Клапан компрессора L=34 mm, used for scroll series of compressors, Honda accord, Ford, Jaguar, Mazda, Product length: 3.4cm, With spring and tube, OEM: 131062 | 3 508р. | |
|  | RC-U08245 | Клапан компрессора L=51 mm, 3 O-RINGS, VW, Fiat, Mercedes Benz, Opel, Rover, Saab, Skoda, Kia (Cerato, CEED), Hyundai (solaris). FOR ALL KINDS OF INCLINED PLATE VARIABLE COMPRESSOR, Product length: 5.1cm, OEM: 131055 | 3 508р. | |
|  | RC-U08246 | Клапан компрессора L=58 mm, 2 O-RINGS, VOLKSWAGEN, SKODA, SAAB, ROVER, OPEL, OEM: 131053 | 3 711р. | |
|  | RC-U08247 | Клапан электромагнитный компрессора L=97 mm, 3 O-RINGS, Volkswagen Golf, Jetta, Touran, Passat, Audi A3 and Seat ELECTRO MOTION, Product length: 9.7cm, OEM: 131040 | 9 100р. | |
|  | RC-U08248 | Клапан электромагнитный компрессора Denso 6SEU12, L=92MM, 4 O-RINGS, AUDI, VW, GOLF, OEM: DENSO:131014 | 8 083р. | |
|  | RC-U08249 | Клапан компрессора 14*5*5, Ford focus Product length: 5.5cm | 3 915р. | |
|  | RC-U08250 | Клапан электромагнитный компрессора L=102 mm, 3 O-rings, AUDI A3, Volkswagen Golf/Touran, SEAT and SKODA, OEM: 131035 | 9 100р. | |

| | | | | |
|--|------------------|---|-----------------|--|
|  | RC-U08251 | Клапан компрессора L=48 mm, Fiat, Ford, Peugeot, Renault, Rover, Seat, Skoda, Volkswagen, VOLVO, Citroen Product length: 4.8cm, OEM: 131064 | 3 508p. | |
|  | RC-U08252 | Клапан компрессора L=53 mm, Fiat, Ford, Peugeot, Renault, Rover, Seat, Skoda, Volkswagen, VOLVO, Citroen Product length: 5.3 cm, OEM: 131063 | 3 508p. | |
|  | RC-U08253 | Клапан компрессора L=69 mm, 4 o-rings, Calsonic series of compressor Nissan | 2 593p. | |
|  | RC-U08254 | Клапан электромагнитный компрессора L=96 mm, 5 o-rings, DENSO 6SEU/7SEU series of compressors, OEM: DENSO: 131021 | 10 116p. | |
|  | RC-U08255 | Клапан электромагнитный компрессора L=93 mm, 3 O-RINGS, BMW E90, OEM: 131042 | 8 896p. | |
|  | RC-U08256 | Клапан электромагнитный компрессора L=92 mm, 3 O-RINGS, used for Calsonic CWE618 series of compressor applies to INFINITI series of cars, OEM: 131041 | 8 490p. | |
|  | RC-U08257 | Клапан электромагнитный компрессора L=86 mm, 4 O-RINGS, Delphi V5 /CVC-7 compressors for RENAULT series of cars, OEM: 131044 | 6 202p. | |
|  | RC-U08258 | Клапан электромагнитный компрессора L=72 mm, 3 O-rings, DENSO 5SL12C compressor FIAT, OPEL, OEM: DENSO:131009 | 6 609p. | |
|  | RC-U08259 | Клапан электромагнитный компрессора L=102 mm, 3 o-rings, SANDEN 7C161302F compressor, PEUGEOT 407, CITROEN C5, OEM: 131031 | 8 490p. | |
|  | RC-U08260 | Клапан компрессора L=51 mm, FORD, FIAT, PEUGEOT, RENAULT, LANDER, ROVER, SEAT, SKODA, VW, VOLVO, CITROEN, OEM: 131065 | 3 508p. | |
|  | RC-U08261 | Клапан компрессора L=55 mm, 3 O-RINGS, Viston VS16 compressor VOLVO, Focus, FORD | 3 711p. | |
|  | RC-U08262 | Клапан компрессора L=55 mm, 3 O-RINGS, VOLVO, Focus, OEM: 131067 | 3 711p. | |
|  | RC-U08263 | Клапан компрессора L=55 mm, 3 O-RINGS, Viston VS16 compressor VOLVO, Focus | 3 711p. | |
|  | RC-U08264 | Клапан компрессора L=55 mm, 3 O-RINGS, Viston VS16 compressor VOLVO, Focus | 4 220p. | |
|  | RC-U08265 | Клапан компрессора L=63 mm, 4 O-RINGS, Lexus GS300, OEM: 131048 | 4 779p. | |
|  | RC-U08266 | Клапан компрессора L=66 mm, 4 O-RING, used for domestic 5SL/5SA/7SB series of refitting compressors | 2 695p. | |





| | | | | |
|--|------------------|--|-----------------|--|
|  | RC-U08267 | Клапан электромагнитный компрессора Клапан электромагнитный компрессора L=87 mm, 3 O-RING, For DELPHI CVC14 air compressor VW / AUDI / SKODA | 9 303р. | |
|  | RC-U08268 | Клапан электромагнитный компрессора L=78 mm, 3 O-RING, For SD PXE16 air compressor VW / AUDI / SKODA | 9 303р. | |
|  | RC-U08269 | Клапан электромагнитный компрессора L=86 mm, 3 O-RING, BMW | 10 116р. | |
|  | RC-U08270 | Клапан электромагнитный компрессора L=87 mm, 4 O-RING, BENZ, BMW, AUDI | 9 303р. | |
|  | RC-U08271 | Клапан электромагнитный компрессора L=89 mm, 4 O-RING, BMW | 10 116р. | |
|  | RC-U08272 | Клапан электромагнитный компрессора L=92 mm, 4 O-RINGS, Peugeot, Citroen | 10 116р. | |
|  | RC-U08273 | Клапан электромагнитный компрессора L=99 mm, 6 O-RINGS, TOYOTA CROWN, REIZ | 9 303р. | |
|  | RC-U08274 | Клапан электромагнитный компрессора L=88 mm, 3 O-RING, GM, DELTA | 10 574р. | |
|  | RC-U08275 | Клапан электромагнитный компрессора L=99 mm, 4 O-RINGS, TOYOTA CAMRY, HIGHLANDER | 9 303р. | |
|  | RC-U08276 | Клапан электромагнитный компрессора L=123 mm, 7 O-rings, TOYOTA, CAMRY , COROLLA, OEM: DENSO:131018 | 9 913р. | |
|  | RC-U08277 | Клапан электромагнитный компрессора L=96 mm, 5 O-RING, TOYOTA | 9 303р. | |
|  | RC-U08278 | Клапан электромагнитный компрессора L=85 mm, 3 O-RING, BMW | 9 303р. | |
|  | RC-U08279 | Клапан электромагнитный компрессора L=88 mm, 3 O-RINGS, FIAT, PEUGEOT,GE | 9 760р. | |
|  | RC-U08280 | Клапан электромагнитный компрессора L=85 mm, 4 O-RINGS, VW, AUDI, SKODA | 9 303р. | |
|  | RC-U08281 | Клапан электромагнитный компрессора L=95mm, 4 O-RINGS, BMW , BENZ | 9 303р. | |

| | | | | |
|--|------------------|--|-----------------|--|
|  | RC-U08282 | Клапан электромагнитный компрессора L=101 mm, NISSAN | 9 506р. | |
|  | RC-U08283 | Клапан электромагнитный компрессора N/M | 9 303р. | |
|  | RC-U08284 | Клапан электромагнитный компрессора N/M, NISSAN | 9 303р. | |
|  | RC-U08285 | Клапан электромагнитный компрессора OEM: 96764-3M001 | 9 303р. | |
|  | RC-U08286 | Клапан компрессора L=44 mm, FORD, MENDEO, CHERY, CHANGCHEN, VW, LAVIDA, BORA, POLO | 3 508р. | |
|  | RC-U08287 | Клапан компрессора Suitable for Calsonic, CWV616 Application: NISSAN, L=70 mm, 4 o-rings, OEM: 131051 | 2 288р. | |
|  | RC-U08288 | Клапан компрессора L=51 mm 4 o-rings, suitable for DELPHI | 2 491р. | |
|  | RC-U08289 | Клапан компрессора L=37 mm, 3 o-rings | 2 491р. | |
|  | RC-U08290 | Клапан компрессора Denso 6SEU16 | 1 271р. | |
|  | RC-U08291 | Клапан компрессора Denso 7SBU16C/ 7SEU17C/ 6SEU16C/ 6SEU12C | 1 271р. | |
|  | RC-U08292 | Клапан электромагнитный компрессора L=101 mm, 3 o-rings | 10 116р. | |
|  | RC-U08293 | Клапан электромагнитный компрессора Suitable for: Denso 5SE09C/ 5SEU12C Application: Toyota, Crown, Reiz, Hiace, Lexus, Benz, OEM: Denso 131007 | 8 490р. | |
|  | RC-U08294 | Клапан электромагнитный компрессора L=97 mm, 3 O-RINGS, BENZ, VOLVO, VW | 9 100р. | |
|  | RC-U08295 | Клапан электромагнитный компрессора L=86 mm, 3 o-rings | 9 100р. | |





| | | | | |
|---|------------------|---|----------------|--|
|  | RC-U08368 | Аварийный клапан, резьба 3/8-24UNF | 580р. | |
| | RC-U08369 | Аварийный клапан, резьба 10*1.25 | 580р. | |
| | RC-U08370 | Аварийный клапан, резьба 10*1.5 | 580р. | |
|  | RC-U08371 | Аварийный клапан, резьба M10x1,5 | 580р. | |
|  | RC-U08372 | Аварийный клапан, резьба 3/8"-24UNF | 580р. | |
|  | RC-U0404 | Клапан соленоидный, алюминий, вход резьба 5/8 под фитинг 3/8, выход резьба 5/8 под фитинг 3/8, O-Ring, 12V , нормально закрытый. | 2 796р. | |
| | RC-U0405 | Клапан соленоидный, алюминий, вход резьба 5/8 под фитинг 3/8, выход резьба 5/8 под фитинг 3/8, O-Ring, 24V , нормально закрытый. | 2 796р. | |
|  | RC-U04102 | Клапан соленоидный, алюминий, вход резьба 5/8 под фитинг 3/8, выход резьба 5/8 под фитинг 3/8, Flayer, 12V , нормально закрытый. | 2 796р. | |
| | RC-U04103 | Клапан соленоидный, алюминий, вход резьба 5/8 под фитинг 3/8, выход резьба 5/8 под фитинг 3/8, Flayer, 24V , нормально закрытый. | 2 796р. | |
|  | RC-U04130 | Клапан соленоидный модель аналог Danfoss EVR6 (032L1212) Исполнение нормально закрытый Тип соединения под пайку ODF, 3/8 | 3 864р. | |
|  | RC-U04131 | Клапан соленоидный модель аналог Danfoss EVR10 (032L1291) Исполнение нормально открытый Тип соединения под пайку ODF, 1/2" | 5 592р. | |
|  | RC-U04132 | Клапан соленоидный модель аналог Danfoss EVR6 (032L8072) Исполнение нормально закрытый Тип соединения наружная резьба 5/8"-18UNF, Flaer, под фитинг 3/8" | 3 864р. | |
|  | RC-U04133 | Клапан соленоидный модель аналог Danfoss EVR10 (032L8090) Исполнение нормально открытый Тип соединения наружная резьба 3/7"-16UNF, Flaer, под фитинг 1/2" | 5 592р. | |
|  | RC-U04134 | Катушка электромагнитная аналог Danfoss BE012DS (018F6856) Исполнение нормально открытый Напряжение 12 V Мощность 18 W | 1 912р. | |
| | RC-U04135 | Катушка электромагнитная аналог Danfoss BE024DS (018F6857) Исполнение нормально открытый Напряжение 24 V Мощность 18 W | 1 912р. | |
|  | RC-U04136 | Катушка электромагнитная аналог Danfoss BE012DS (018F6856) Исполнение нормально закрытый Напряжение 12 V Мощность 18 W | 1 912р. | |
| | RC-U04137 | Катушка электромагнитная аналог Danfoss BE024DS (018F6857) Исполнение нормально закрытый Напряжение 24 V Мощность 18 W | 1 912р. | |
|  | RC-U04138 | Обратный клапан модель аналог Danfoss NRV10s (020-1011, 020B1011) Тип соединения под пайку ODF, 3/8" | 1 414р. | |
| | RC-U04139 | Обратный клапан модель аналог Danfoss NRV12s (020-1012, 020B1012) Тип соединения под пайку ODF, 1/2" | 1 902р. | |
|  | RC-U04140 | диафрагма EVR6 3/8" | 661р. | |
|  | RC-U04141 | диафрагма EVR10 1/2" | 824р. | |

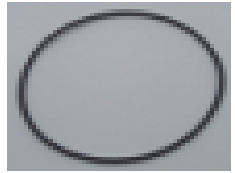







Прокладки для компрессоров и уплотнительные кольца

Прокладки компрессора (комплект)



| Фото | Артикул | Наименование | Цена | Статус |
|---|------------------|---|----------------|--------|
|  | RC-U0817 | Комплект прокладок для модели 5H | 702р. | |
|  | RC-U0818 | Комплект прокладок для модели 7H | 702р. | |
|  | RC-U08364 | Комплект прокладок для модели 7B10/ 706 | 804р. | |
|  | RC-U08365 | Комплект прокладок для модели Ford FS10 | 1 576р. | |
|  | RC-U08366 | Комплект прокладок для модели Delphi/Harrison V5 | 1 170р. | |
|  | RC-U08566 | Прокладка компрессора Denso 10PA15C, 10PA17C, HNBR, 107.3 x 3.1 | 244р. | |











Прокладки

| Фото | Артикул | Наименование | Цена | Статус |
|--|------------------|--|--------------|--------|
|  | RC-U08345 | Прокладка, внутр. d - 13.59 mm, Chrysler | 163р. | |
|  | RC-U08346 | Прокладка, внутр. d - 14.3 mm, Chrysler | 163р. | |
|  | RC-U08347 | Прокладка, внутр. d - 11.5 mm, Chrysler | 173р. | |
|  | RC-U08349 | Прокладка, d - 0.377 mm, Chrysler | 133р. | |
|  | RC-U08350 | hole d - 0.437 mm, Chrysler | 133р. | |
|  | RC-U08351 | Прокладка, d - 0.55 mm, Chrysler | 214р. | |
|  | RC-U08352 | Прокладка, d - 0.625 mm, Chrysler | 214р. | |

| | | | | |
|--|------------------|--------------------------------|--------------|--|
|  | RC-U08353 | Прокладка, Chrysler, condenser | 214р. | |
|  | RC-U08354 | Прокладка, Chrysler | 214р. | |
|  | RC-U08355 | Прокладка, Chrysler | 214р. | |
|  | RC-U08356 | Прокладка, Chrysler | 122р. | |
|  | RC-U08357 | Прокладка, Chrysler | 214р. | |
|  | RC-U08358 | Прокладка, Chrysler | 194р. | |
|  | RC-U08359 | Прокладка, Chrysler RV2 | 163р. | |
|  | RC-U08360 | Прокладка, Chrysler | 100р. | |
|  | RC-U08361 | Прокладка, green Denso | 153р. | |

Кольца O-Ring

| Фото | Артикул | Наименование | Цена | Статус |
|--|------------------|---|-------------|--------|
|  | RC-U07056 | Кольцо резиновое для фитингов O-Ring , #4 (6.07x1.78) | 12р. | |
| | RC-U0746 | Кольцо резиновое для фитингов O-Ring , #6 (11x1,8) | 15р. | |
| | RC-U0745 | Кольцо резиновое для фитингов O-Ring , #8 (14x1,9) | 16р. | |
| | RC-U0744 | Кольцо резиновое для фитингов O-Ring , #10 (18x2) | 21р. | |
| | RC-U07028 | Кольцо резиновое для фитингов O-Ring , #12 (20x2) | 22р. | |
| | RC-U07361 | Кольцо резиновое, уплотнительное. Внутренний Ø 16 мм., толщина 2,65 мм. Подходит к RC-U08186 | 34р. | |
| | RC-U07360 | Кольцо резиновое, уплотнительное. Внутренний Ø 16 мм., толщина 3,1 мм. Подходит к RC-U08185 | 34р. | |
| | RC-U07362 | Кольцо резиновое, уплотнительное. Внутренний Ø 19 мм., толщина 2,65 мм. Подходит к RC-U08186 | 34р. | |
| | RC-U07359 | Кольцо резиновое, уплотнительное. Внутренний Ø 19 мм., толщина 3,1 мм. Подходит к RC-U08185 | 34р. | |
| | RC-U07363 | Кольцо резиновое, уплотнительное. Внутренний Ø 20 мм., толщина 3,5 мм. Подходит к RC-U08182 | 34р. | |
| | RC-U07366 | Кольцо резиновое, уплотнительное. Внутренний Ø 21 мм., толщина 2,6 мм. Подходит к компрессорам TM15, TM16, TM21. | 34р. | |
| | RC-U07365 | Кольцо резиновое, уплотнительное. Внутренний Ø 21 мм., толщина 3,5 мм. Подходит к RC-U08187 | 42р. | |
| | RC-U07364 | Кольцо резиновое, уплотнительное. Внутренний Ø 25 мм., толщина 3,5 мм. Подходит к RC-U08187 | 43р. | |
|  | RC-U07156 | Кольцо резиновое для фитингов ORFS 3/8" , #6 (для влагоотделителей RC-U0537, RC-U0539; RC-U0541; RC-U0542, RC-U0544 с торцовым уплотнением) | 25р. | |

| | | | | |
|--|-------------------|---|----------------|--|
|  | RC-U07157 | Двухслойный (сдвоенный оринг), Ф 11хФ8.8х толщина 2.8 HNBR 3', Renault, Peugeot, Citroen | 25р. | |
| | RC-U07158 | Двухслойный (сдвоенный оринг), Ф 14.2хФ11.2х толщина 2.6 HNBR 4', Renault, Peugeot, Citroen | 25р. | |
| | RC-U07159 | Двухслойный (сдвоенный оринг), Ф 17.3хФ13.7х толщина 2.7 HNBR 5', Renault, Peugeot, Citroen | 26р. | |
| | RC-U07160 | Двухслойный (сдвоенный оринг), Ф 21.3хФ16.9х толщина 2.8 HNBR 6', Renault, Peugeot, Citroen | 30р. | |
|  | RC-U07165 | Кольцо уплотнительное O-ring для заправочных трубок фреона, внеш. D - 21.9, внутр. D - 19.3, толщ.Н - 10 | 112р. | |
| | RC-U07166 | Кольцо уплотнительное O-ring для заправочных трубок фреона, внеш. D - 18.5, внутр. D - 15.8, толщ.Н - 10 | 98р. | |
|  | RC-U07167 | Кольцо уплотнительное O-ring для заправочных трубок фреона, внеш. D - 15.6, внутр. D - 12.7, толщ. Н - 9.8 | 76р. | |
| | RC-U07168 | Кольцо уплотнительное O-ring для заправочных трубок фреона, внеш. D - 15.6, внутр. D - 9.5, толщ. Н - 9.8 | 98р. | |
|  | RC-U07169 | Кольцо уплотнительное O-ring для заправочных трубок фреона, внеш. D - 15.6, внутр. D - 7.9, толщ.Н - 9.8 | 98р. | |
| | RC-U07170 | Кольцо уплотнительное O-ring для заправочных трубок фреона, наружный ø-15.2, внутренний ø-7.8, высота-9.8. | 85р. | |
|  | RC-U0789 | Набор колец O-Ring (33 вида по 10шт. каждого). 7,5x1,5 / 14x1,9 / 17,56x1,78 / 9,56x1,78 / 14,1x2,4 / 17,56x2,6 10,2x1,6 / 14,16x1,78 / 18,5x2,5 / 10,3x1,78 / 14,2x2,6 / 19,1x2,4 10,5x1,5 / 15x2,5 / 19,16x1,78 / 11,16x1,78 / 15,5x2 / 19,2x2,6 11,2x2,6 / 15,6x2,4 / 19,5x2,62 / 12x1,9 / 16x1,78 / 20,72x1,78 12,36x1,78 / 16x2,6 / 20,74x2,6 / 12,8x1,78 / 16x1,6 2 / 9x2,45 13,8x1,9 / 16,5x1,9 / 27,26x3,53 | 5 846р. | |
|  | RC-U072243 | Набор колец, материал NBR, 320 шт. в наборе: 6.07*1.78 - 40 шт., 6.80*1.90 - 40 шт., 7.65*1.78 - 40 шт., 10.80*1.90 - 40 шт., 10.82*1.78 - 40 шт., 12.45*1.78 - 40 шт., 13.80*2.40 - 40 шт., 14.00*1.70 - 40 шт. | 1 678р. | |
|  | RC-U072244 | Набор колец- зеленый цвет-материал NBR. Всего 265 шт. в наборе: 14x2 - 20шт. / 11x2 - 20шт. / 8x2 - 20шт. / 4.8x1.5 - 20шт. 7.8x1.9 - 20шт. / 9.25x1.78 - 20шт. / 12.42x1.78 - 20шт. / 6.8x1.9 - 15шт. 8.8x1.9 - 15шт. / 9.8x1.9 - 15шт. / 10x2 - 10шт. / 10.82x1.78 - 10шт. 10.77x2.62 - 10шт. / 15.54x2.62 - 10шт. / 13.8x1.9 - 10шт. / 17.17x1.78 - 10шт. 20.22x3.53 - 10шт. / 10.95x3.5 - 10шт. | 1 983р. | |
|  | RC-U072245 | Набор колец, материал NBR, цвет зеленый, 145 шт. в наборе: 6.07*1.78 - 20 шт., 6.80*1.90 - 15 шт., 7.65*1.78 - 20 шт., 10.80*2.40 - 15 шт., 10.82*1.78 - 20 шт., 12.42*1.78 - 20 шт., 13.80*2.40 - 15шт., 14.00*1.70 - 20 шт. | 987р. | |
|  | RC-U072246 | Набор колец, материал NBR, цвет фиолетовый, 145 шт. в наборе: 6.07*1.78 - 20 шт., 6.80*1.90 - 15 шт., 7.65*1.78 - 20 шт., 10.80*2.40 - 15 шт., 10.82*1.78 - 20 шт., 12.42*1.78 - 20 шт., 13.80*2.40 - 15шт., 14.00*1.70 - 20 шт. | 987р. | |
|  | RC-U072247 | Набор колец spring-lock . Всего 55 шт. в наборе: 6.07x1.80 - 10шт. / 6.80x1.90 - 10шт. / 7.65x1.78 - 10шт. 10.82x1.78 - 5шт., / 10.80x2.40 - 10шт., / 12.42x1.78 - 5шт., 13.8x2.40 - 5шт. / 14.00x1.70 - 5шт. | 763р. | |

Металлорезиновые кольца

| Фото | Артикул | Наименование | Цена | Статус |
|---|------------------|--|--------------|--------|
|  | RC-U08089 | Металлорезиновое кольцо, внеш. D - 16мм, внутр. D - 8.4 мм | 173р. | |
|  | RC-U08090 | Металлорезиновое кольцо, внеш. D - 19.2 мм, внутр. D - 11.2 мм | 173р. | |
|  | RC-U08091 | Металлорезиновое кольцо, внеш. D - 23.7 мм, внутр. D - 15.4 мм | 173р. | |
|  | RC-U08092 | Металлорезиновое кольцо, внеш. D - 25.4 мм, внутр. D - 17.4 мм | 173р. | |
|  | RC-U08093 | Металлорезиновое кольцо, внеш. D - 28мм, внутр. D - 15.2 мм | 173р. | |
|  | RC-U07161 | Металлорезиновое кольцо, Ф 10.8хФ7.3х толщина 8.7 HNBR 3', Renault, Peugeot, Citroen | 84р. | |
| | RC-U07162 | Металлорезиновое кольцо, Ф 14.6хФ10.4х толщина 8.7 HNBR 4', Renault, Peugeot, Citroen | 94р. | |
| | RC-U07163 | Металлорезиновое кольцо, Ф 17.3хФ13.2х толщина 8.8 HNBR 5', Renault, Peugeot, Citroen | 112р. | |
| | RC-U07164 | Металлорезиновое кольцо, Ф 21.3хФ16.6х толщина 8.8 HNBR 6', Renault, Peugeot, Citroen | 122р. | |
|  | RC-U07171 | Металлорезиновое кольцо, внеш. D-14.2 мм, внутр. D-8.3 мм | 153р. | |
|  | RC-U07172 | Металлорезиновое кольцо, внеш D-17.5 мм, внутр. D-11.45 мм | 163р. | |
|  | RC-U07173 | Металлорезиновое кольцо, внеш D-19.8 мм, внутр. D-14 мм | 183р. | |
|  | RC-U07175 | Металлорезиновое кольцо, внеш D-29.5 мм, внутр. D-15 мм | 255р. | |
|  | RC-U07176 | Металлорезиновое кольцо, внеш D-30 мм, внутр. D-15.5 мм | 275р. | |
|  | RC-U07177 | Металлорезиновое кольцо, внеш D-30 мм, внутр. D-15.5 мм | 275р. | |
|  | RC-U07178 | Металлорезиновое кольцо, внеш D-33.5 мм, внутр. D-15 мм | 255р. | |
|  | RC-U07179 | Металлорезиновое кольцо, внутр. D - 14.7 мм, Ford | 285р. | |
|  | RC-U07180 | Металлорезиновое кольцо, внутр. D - 21.20 мм, Ford sail | 326р. | |
|  | RC-U07182 | Металлорезиновое кольцо, внутр. D - 15.2 мм, Chrysler | 255р. | |
|  | RC-U07181 | Металлорезиновое кольцо, внутр. D-12.1 мм, Chrysler | 214р. | |





RC-U07174

Металлорезиновое кольцо, внеш. D-31.5 mm, внутр. D-16.8 mm

214р.

ФИТИНГИ

Набор адаптеров (коннектор) для ТРВ

| Фото | Артикул | Наименование | Цена | Статус |
|--|------------------|---|----------------|--------|
|  | RC-U07309 | Набор адаптеров (коннектор), выходы под фитинги 5/8"-18UNF и 7/8"-14UNF, O-Ring. Подходят для ТРВ RC-U0414 и испарителя RC-U06106. | 1 627р. | |
|  | RC-U07323 | Комплект фитингов Motorcool для ТРВ RC-U0414, испарителя RC-U06106, совместим с а/м Газель Некст общая длина 319мм.: фитинг соединительный под клипсу , Ø трубки 3/8", G6, №6, #6 (8мм.), 180°, плоская резинка, присоединительный Ø 8,5 мм., с заправочным портом Н (16мм.) R134a фитинг соединительный под клипсу , Ø трубки 5/8", G10, №10, #10 (13мм.), 180°, плоская резинка, присоединительный Ø 17,5 мм., с заправочным портом L (13мм.) R134a | 3 965р. | |
|  | RC-U07324 | Комплект фитингов Motorcool для ТРВ RC-U0414, испарителя RC-U06106, совместим с а/м Газель Некст общая длина 319мм.: фитинг соединительный под обжимку , Ø трубки 3/8", G6, №6, #6 (8мм.), 180°, плоская резинка, присоединительный Ø 8,5 мм., с заправочным портом Н (16мм.) R134a фитинг соединительный под обжимку , Ø трубки 5/8", G10, №10, #10 (13мм.), 180°, плоская резинка, присоединительный Ø 17,5 мм., с заправочным портом L (13мм.) R134a | 3 965р. | |

Соединительные коллекторы (Manifold Fitting), соединения, переходники к компрессорам

| Фото | Артикул | Наименование | Цена | Статус |
|--|------------------|---|----------------|--------|
|  | RC-U08099 | Соединительный коллектор для Valeo TM 15 / 16 / 21 Резьба 7/8"-14UNF O-Ring, 3/4"-16UNF O-Ring, 90° | 2 288р. | |
|  | RC-U08115 | Соединительный коллектор для Valeo TM 15 / 16 / 21 Резьба 7/8"-14UNF O-Ring, 3/4"-16UNF O-Ring, 90° | 2 542р. | |
|  | RC-U08116 | Соединительный коллектор для Valeo TM 15 / 16 / 21 Резьба 7/8"-14UNF O-Ring, 3/4"-16UNF O-Ring, 90° С заправочными портами | 3 152р. | |
|  | RC-U08117 | Соединительный коллектор для Valeo TM 15 / 16 / 21 Резьба 7/8"-14UNF O-Ring, 3/4"-16UNF O-Ring, 180° | 2 542р. | |
|  | RC-U08100 | Соединительный коллектор для Valeo TM 15 / 16 / 21 Резьба 1"-14UNS O-Ring, 1"-14UNS O-Ring, 90° | 2 288р. | |
|  | RC-U08114 | Соединительный коллектор для Valeo TM 15 / 16 / 21 Резьба 1"-14UNS O-Ring, 1"-14UNS O-Ring, 90° | 2 745р. | |
|  | RC-U08118 | Соединительный коллектор для Valeo TM 15 / 16 / 21 Резьба 1"-14UNS O-Ring, 1"-14UNS O-Ring, 180° | 3 152р. | |
|  | RC-U08400 | Соединительный коллектор верхней крышки на компрессоры аналог Denso 10PA17C, 10PA15C, #8, #10, алюминий, площадка 90°67*9, резьбы 1" 1/16 и 3/4, O-Ring | 1 322р. | |
| | RC-U08401 | Соединительный коллектор верхней крышки на компрессоры аналог Denso 10PA17C, 10PA15C, #8, #10, алюминий, площадка 90x67x9, резьбы 3/4 и 7/8, O-Ring | 1 424р. | |
|  | RC-U08402 | Соединительный коллектор верхней крышки на компрессоры аналог Denso 10PA17C, 10PA15C, алюминий, площадка 90x67x9, отверстия Ф16мм и Ф18,6мм | 1 170р. | |



| | | | | |
|--|------------------|--|----------------|--|
|  | RC-U08403 | Соединительный коллектор верхней крышки на компрессоры аналог Denso 10PA17C, 10PA15C, алюминий, площадка 90*67*9, отверстия Ф16мм и Ф18,6мм | 1 170р. | |
|  | RC-U08404 | Соединительный коллектор верхней крышки на компрессоры аналог Denso 10PA17C, 10PA15C, алюминий, площадка 90x67x9, отверстия Ф16мм и Ф18,6мм | 1 170р. | |
|  | RC-U08639 | Соединительный коллектор верхней крышки на компрессоры аналог Denso 10PA17C, 10PA15C, алюминий, площадка 91.5x67x9. Резьбы: S - 7/8"-18UNS, D - 3/4"-18UNS, A - M10x1.5; A, S, D O-Ring | 4 169р. | |
|  | RC-U08652 | Соединительный коллектор к компрессорам RC-U08599, RC-U08600, RC-U08601, резьба 7/8"-14 UNF, заправочный порт H. Присоединительный диаметр 21,2 мм. | 2 898р. | |
| | RC-U08653 | Соединительный коллектор к компрессорам RC-U08599, RC-U08600, RC-U08601, резьба 1 1/16"-14 UNF заправочный порт L. Присоединительный диаметр 21,2 мм. | 2 898р. | |
| | RC-U08651 | Соединительный коллектор к компрессору RC-U08601 (MCF 38), резьба Ø 1 1/16" заправочный порт L. Присоединительный диаметр 24, 2 мм | 2 745р. | |
|  | RC-U08654 | Соединительный коллектор к компрессорам RC-U08600 (MCF 33) и RC-U08601 (MCF 38). Подключение на заднюю крышку «C06M» Магистраль высокого давления резьба 7/8" -14 UNF заправочный порт H. Магистраль низкого давления резьба 1 1/16"-14 UNF заправочный порт L. | 3 711р. | |
|  | RC-U08655 | Соединительный коллектор к компрессорам RC-U08600 (MCF 33) и RC-U08601 (MCF 38). Подключение на заднюю крышку «C09M» Магистраль высокого давления резьба 7/8" -14 UNF заправочный порт H. Магистраль низкого давления резьба 1 1/16"-14 UNF заправочный порт L. | 3 711р. | |
|  | RC-U08731 | Соединительный коллектор на компрессор, алюминий, посадочный Ø 18,0 мм., присоединительный Ø 21,2 мм., под рез. уплотнение Ø 17,4 мм. | 178р. | |
|  | RC-U08405 | соединители на компрессор DKS 17C, 90°, алюминий, резьба 3/4, резьба 7/8, O-Ring | 2 186р. | |
|  | RC-U08406 | Соединительный коллектор на компрессор DKS 17C, FXF, вертикальные выходы, алюминий, резьба 3/4, резьба 7/8, O-Ring | 2 186р. | |
|  | RC-U08407 | Соединительный коллектор на компрессор DKS 17C, FXF, вертикальные выходы с заправочным клапаном R12, алюминий, резьба 3/4, резьба 7/8, O-Ring, порт 7/16 | 2 186р. | |
|  | RC-U08408 | Соединительный коллектор на компрессор DKS 17C, FXF, вертикальные выходы, алюминий, резьба 3/4, резьба 7/8, O-Ring | 2 186р. | |
|  | RC-U08409 | соединители на компрессор SANDEN 806, алюминий, резьба 3/4, резьба 7/8, O-Ring порт 7/16 | 2 847р. | |
|  | RC-U08410 | Соединительный коллектор на компрессор Cummins, вертикальные выходы, алюминий, резьба 3/4, резьба 7/8 O-Ring | 2 186р. | |

|  | RC-U08411 | соединитель на компрессор Cummins, горизонтальные выходы, алюминий, резьба 7/8, резьба 1" O-Ring | 1 627р. | |
|---|-------------------|--|----------------|--------|
|  | RC-U08396 | Соединительный коллектор на компрессор S96, #8 R134, #10 R134, алюминий, резьба 3/4, посадочный Ø 15,5 мм, под рез. уплотнение Ø11.6 мм, O-Ring. | 641р. | |
| | RC-U08396A | Соединительный коллектор на компрессор S96, #8 R134, #10 R134, алюминий, резьба 7/8, посадочный Ø 18 мм, диаметр под резиновое уплотнение 14.8 мм O-Ring. | 641р. | |
|  | RC-U08397 | Соединительный коллектор на компрессор SANDEN 706, #10 R134, алюминий, резьба 3/4, посадочный диаметр 11 мм, O-Ring. | 641р. | |
| | RC-U08397A | Соединительный коллектор на компрессор SANDEN 706, #10 R134, алюминий, резьба 7/8, посадочный диаметр 14.5 мм, O-Ring. | 641р. | |
|  | RC-U08398 | соединитель на компрессор Mitsubishi средний, #8, R134, алюминий, резьба 3/4, O-Ring заправочный порт 7/16 | 915р. | |
|  | RC-U08398A | соединитель на компрессор Mitsubishi средний, #8, R134, алюминий, резьба 7/8, O-Ring заправочный порт 7/16 | 915р. | |
|  | RC-U08399 | соединитель на компрессор Mitsubishi малый, #8 R134, #10 R134, алюминий, резьба 3/4 | 915р. | |
| Крышные переходы (переходники) | | | | |
| Фото | Артикул | Наименование | Цена | Статус |
|  | RC-U0758 | Фитинг переходный, под обжимку, алюминий, 1/2 (№8, 10мм), 90° , без стакана | 438р. | |
| | RC-U0759 | Фитинг переходный, под обжимку, алюминий, 3/8 (№6, 8мм), 90° , без стакана | 438р. | |
|  | RC-U0705 | Фитинг переходный, O-Ring x O-Ring, (1/2x1/2, №8, 10мм), алюминий, 90° | 478р. | |
| | RC-U0706 | Фитинг переходный, O-Ring x O-Ring, (3/8x3/8, №6, 8мм), алюминий, 90° | 478р. | |
|  | RC-U07057 | Переходник фитинга алюминиевый ORING-FLARE 3/8 #6 | 83р. | |
| | RC-U07058 | Переходник фитинга алюминиевый ORING-FLARE 1/2 #8 | 83р. | |
| | RC-U07059 | Переходник фитинга алюминиевый ORING-FLARE 5/8 #10 | 83р. | |
|  | RC-U072235 | Переходник фитинга алюминиевый FLARE-ORING 3/8 #6 | 194р. | |
| | RC-U072236 | Переходник фитинга алюминиевый FLARE-ORING 1/2 #8 | 224р. | |
| | RC-U072237 | Переходник фитинга алюминиевый FLARE-ORING 7/8 #10 | 255р. | |
|  | RC-U07061 | Фитинг алюминиевый spring-lock , 6# (3/8 - 8 мм) цена за пару Male & Female | 621р. | |
| | RC-U07062 | Фитинг алюминиевый spring-lock , 8# (1/2 - 10мм) цена за пару Male & Female | 621р. | |
| | RC-U07063 | Фитинг алюминиевый spring-lock , 10# (5/8 - 13мм) цена за пару Male & Female | 621р. | |
| | RC-U07064 | Фитинг алюминиевый spring-lock , 12# (3/4 - 16мм) цена за пару Male & Female | 621р. | |
| Переходники "мама - папа" на Август | | | | |
| Фото | Артикул | Наименование | Цена | Статус |
|  | RC-U07332 | Переходник 180° "мама - папа" на Август * Присоединительный Ø 8,5 мм., O-Ring, гайка - сталь, резьба 5/8"-18UNF * O-Ring наружная резьба 9/16"-18UNF | 499р. | |
|  | RC-U07333 | Переходник 90° "мама - папа" на Август * Присоединительный Ø 8,5 мм., O-Ring, гайка - сталь, резьба 5/8"-18UNF * O-Ring наружная резьба 9/16"-18UNF | 529р. | |







Переходники "мама - мама" O-Ring

| Фото | Угол | Артикул | № фитинга | Диаметр трубки, дюйм | Диаметр елки, мм. | Диаметр резьбы гайки | Материал фитинга | Соединение | Цена | Статус |
|---|------|------------------|-----------|----------------------|-------------------|----------------------|------------------|------------------|--------------|--------|
|  | 90° | RC-U07060 | №6 | 3/8" | 8мм | 5/8" | Алюминий | O-Ring O-Ring | 214р. | |
|  | 180° | RC-U07280 | №6 | 3/8" | 8мм | 5/8" | Алюминий | O-Ring O-Ring | 214р. | |

Переходники аналог Sanden-TM

| Фото | Артикул | Наименование | Цена | Статус |
|---|------------------|---|--------------|--------|
|  | RC-U07251 | Переходник, резьба 3/8"-24UNF и 9/16"-18UNF ORFS, аналог Sanden-TM Carrier 40-60071-01 | 570р. | |
|  | RC-U07279 | Переходник, резьба 5/16"-18UNC и 7/16"-20UNF Flayer, аналог Sanden-TM Carrier 40-60071-01 | 570р. | |

Фитинги автобусные

| | | | | |
|--|------------------|---|----------------|--|
|  | RC-U07367 | Фитинг соединительный с резьбой, двухсторонний, на шланг 7/8" Внутренних диаметр шланга 22,2 мм. Гайки на 38. | 2 085р. | |
|  | RC-U07368 | Фитинг соединительный с резьбой, на шланг 7/8" Внутренних диаметр шланга 22,2 мм. Гайка на 38. Присоединительный диаметр: 17,5 мм., O-Ring Гайка: резьба M27x1,75 | 1 678р. | |
|  | RC-U07369 | Фитинг соединительный с резьбой, на шланг 7/8" Внутренних диаметр шланга 22,2 мм. Гайка на 38. Присоединительный диаметр: 17,5 мм., O-Ring Гайка: резьба M27x1,75 | 1 780р. | |
|  | RC-U07376 | Фитинг соединительный с резьбой, двухсторонний, на шланг 1 1/8" Внутренних диаметр шланга 28,5 мм. Гайки на 46. | 2 949р. | |
|  | RC-U07373 | Фитинг соединительный с резьбой, на шланг 1 1/8" Внутренних диаметр шланга 28,5 мм. Гайка на 46. Присоединительный диаметр фланца: 42 мм. Расстояние между центрами отверстия фланца: 60 мм. | 2 847р. | |
|  | RC-U07374 | Фитинг соединительный с резьбой, на шланг 1 1/8" Внутренних диаметр шланга 28,5 мм. Гайка на 46. Присоединительный диаметр фланца: 42 мм. Расстояние между центрами отверстия фланца: 60 мм. | 2 949р. | |
|  | RC-U07375 | Фитинг соединительный с резьбой, на шланг 1 1/8" Внутренних диаметр шланга 28,5 мм. Гайка на 46. Присоединительный диаметр фланца: 42 мм. Расстояние между центрами отверстия фланца: 60 мм. Доп. подключение: наружная резьба 7/8"-14UNF O-Ring | 3 254р. | |

угловые ФИТИНГИ аналог Carrier соединение O-Ring, 90°

| Фото | Артикул | Наименование | Цена | Статус |
|--|------------------|--|----------------|--------|
|  | RC-U07311 | Угловой фитинг 90° (№10) аналог Carrier 40-60301-01. Резьба: Ø 7/8" 14 UNF, O-Ring, внутренняя и наружная резьба,. | 1 932р. | |
| | RC-U07312 | Угловой фитинг 90° (№8) аналог Carrier 40-60301-00. Резьба: Ø 3/4" 16 UNF, O-Ring, внутренняя и наружная резьба,. | 1 830р. | |







Клипсы аналог Carrier

| Фото | Артикул | Наименование | Цена | Статус |
|--|------------------|---|--------------|--------|
|  | RC-U07284 | Клипса ф 8.0 аналог Carrier на РЕФРИЖЕРАТОРНЫЙ шланг G6,(5/16) нар. диам. 16,0±0,5 | 305р. | |
| | RC-U07285 | Клипса ф 10.7 аналог Carrier на РЕФРИЖЕРАТОРНЫЙ шланг G8, (13/32) нар. диам. 18,8±0,5 | 356р. | |
| | RC-U07286 | Клипса ф 12.7 аналог Carrier на РЕФРИЖЕРАТОРНЫЙ G10, (½) нар. диам. 21,5±0,5 | 407р. | |
| | RC-U07287 | Клипса ф 16.1 аналог Carrier на РЕФРИЖЕРАТОРНЫЙ G12, (5/8) нар. диам. 24,1±0,5 | 438р. | |



ФИТИНГИ аналог Carrier соединение O-Ring

| Фото | Угол | Артикул | № фитинга | Диаметр трубки, дюйм | Диаметр елки, мм. | Диаметр резьбы гайки | Материал фитинга | Соединение | Цена | Статус |
|--|------|------------------|-----------|----------------------|-------------------|----------------------|------------------|------------|----------------|--------|
|  | 180° | RC-U07307 | №12 | 3/4" | 16,1мм | 1 1/16" | Сталь | O-Ring | 987р. | |
| | | RC-U07303 | №10 | 5/8" | 12,7мм | 7/8" | Сталь | O-Ring | 844р. | |
| | | RC-U07299 | №8 | 1/2" | 10,7мм | 3/4" | Сталь | O-Ring | 682р. | |
| | | RC-U07295 | №6 | 3/8" | 8мм | 5/8" | Сталь | O-Ring | 580р. | |
|  | 90° | RC-U07306 | №12 | 3/4" | 16,1 мм | 1 1/16" | Сталь | O-Ring | 1 220р. | |
| | | RC-U07302 | №10 | 5/8" | 12,7мм | 7/8" | Сталь | O-Ring | 865р. | |
| | | RC-U07298 | №8 | 1/2" | 10,7мм | 3/4" | Сталь | O-Ring | 702р. | |
| | | RC-U07294 | №6 | 3/8" | 8мм | 5/8" | Сталь | O-Ring | 600р. | |

ФИТИНГИ аналог Carrier соединение ORFS

| Фото | Угол | Артикул | № фитинга | Диаметр трубки, дюйм | Диаметр елки, мм. | Диаметр резьбы гайки | Материал фитинга | Соединение | Цена | Статус | |
|--|------|------------------|---|----------------------|-------------------|----------------------|------------------|------------|----------------|----------------|--|
|  | 180° | RC-U07305 | №12 | 3/4" | 16,1мм | 1 3/16" | Сталь | ORFS | 1 322р. | | |
| | | RC-U07301 | №10 | 5/8" | 12,7мм | 1" | Сталь | ORFS | 966р. | | |
| | | RC-U07297 | №8 | 1/2" | 10,7мм | 13/16" | Сталь | ORFS | 804р. | | |
| | | RC-U07293 | №6 | 3/8" | 8мм | 11/16" | Сталь | ORFS | 702р. | | |
| | | RC-U07321 | №6 | 3/8" | 8мм | 9/16" | Сталь | ORFS | 631р. | | |
|  | 90° | RC-U07304 | №12 | 3/4" | 16,1мм | 1 -3/16" | Сталь | ORFS | 1 322р. | | |
| | | RC-U07300 | №10 | 5/8" | 12,7мм | 1" | Сталь | ORFS | 987р. | | |
| | | RC-U07296 | №8 | 1/2" | 10,7мм | 13/16" | Сталь | ORFS | 824р. | | |
| | | RC-U07292 | №6 | 3/8" | 8мм | 11/16" | Сталь | ORFS | 722р. | | |
| | | RC-U07322 | №6 | 3/8" | 8мм | 9/16" | Сталь | ORFS | 651р. | | |
|  | 180° | RC-U07288 | Сростка аналог Carrier, сталь, 16.1 (3/4"), с портами под маслоотделение (9/16") ORFS, заправочный порт L (13mm). | | | | | | | 2 085р. | |
|  | 180° | RC-U07291 | Фитинг соединительный аналог Carrier, сталь, гайка - сталь 3/4", 12.7 (5/8"), O-Ring, с площадкой под датчик температуры. | | | | | | | 722р. | |
|  | 90° | RC-U07289 | Фитинг соединительный, под клипсу, сталь, гайка - сталь 3/4", 10.7 (1/2"), O-Ring, с площадкой под датчик температуры. | | | | | | | 926р. | |
|  | 45° | RC-U07290 | Фитинг соединительный, под клипсу, сталь, гайка - сталь, 3/4", 10.7 (1/2"), O-Ring, с площадкой под датчик температуры. | | | | | | | 753р. | |

ФИТИНГИ аналог Manuli

| Фото | Угол | Артикул | № фитинга | Диаметр трубки, дюйм | Диаметр елки, мм. | Диаметр резьбы гайки | Материал фитинга | Соединение | Цена | Статус |
|--|------|------------------|-----------|----------------------|-------------------|----------------------|------------------|------------|----------------|--------|
|  | 180° | RC-U07255 | №12 | 3/4" | 16мм | 1 -1/16" | Сталь | O-Ring | 956р. | |
| | | RC-U07199 | №10 | 5/8" | 13мм | 7/8" | Сталь | O-Ring | 743р. | |
| | | RC-U07197 | №8 | 1/2" | 10мм | 3/4" | Сталь | O-Ring | 631р. | |
| | | RC-U07371 | №8 | 1/2" | 10мм | 5/8" | Сталь | O-Ring | 621р. | |
| | | RC-U07195 | №6 | 3/8" | 8мм | 5/8" | Сталь | O-Ring | 549р. | |
|  | 90° | RC-U07254 | №12 | 3/4" | 16мм | 1 -1/16" | Сталь | O-Ring | 1 068р. | |
| | | RC-U07198 | №10 | 5/8" | 13мм | 7/8" | Сталь | O-Ring | 824р. | |
| | | RC-U07372 | №10 | 5/8" | 13мм | 3/4" | Сталь | O-Ring | 743р. | |
| | | RC-U07196 | №8 | 1/2" | 10мм | 3/4" | Сталь | O-Ring | 692р. | |
| | | RC-U07194 | №6 | 3/8" | 8мм | 5/8" | Сталь | O-Ring | 610р. | |
|  | 45° | RC-U07381 | №12 | 3/4" | 16мм | 1 -1/16" | Сталь | O-Ring | 1 068р. | |
| | | RC-U07380 | №10 | 5/8" | 13мм | 7/8" | Сталь | O-Ring | 804р. | |
| | | RC-U07379 | №8 | 1/2" | 10мм | 3/4" | Сталь | O-Ring | 692р. | |
| | | RC-U07378 | №6 | 3/8" | 8мм | 5/8" | Сталь | O-Ring | 600р. | |

СРОСТКА 180° аналог Manuli

| Фото | Угол | Артикул | № фитинга | Диаметр трубки, дюйм | Диаметр елки, мм. | Диаметр резьбы гайки | Материал фитинга | Соединение | Цена | Статус |
|--|------|-----------|-----------|----------------------|-------------------|----------------------|------------------|------------|-------|--------|
|  | 180° | RC-U07252 | №12 | 3/4" | 16мм | - | Сталь | - | 793р. | |
| | | RC-U07137 | №10 | 5/8" | 13мм | - | Сталь | - | 631р. | |
| | | RC-U07136 | №8 | 1/2" | 10мм | - | Сталь | - | 549р. | |
| | | RC-U07135 | №6 | 3/8" | 8мм | - | Сталь | - | 478р. | |

СРОСТКА 180° аналог Manuli с сервисным портом

| Фото | Угол | Артикул | № фитинга | Диаметр трубки, дюйм | Диаметр елки, мм. | Диаметр резьбы гайки | Материал фитинга | Соединение | Цена | Статус |
|--|------|-----------|-----------|----------------------|-------------------|----------------------|------------------|------------|---------|--------|
|  | 180° | RC-U07253 | №12 | 3/4" | 16мм | Порт LP | Сталь | низкое | 1 068р. | |
| | | RC-U07202 | №10 | 5/8" | 13мм | Порт LP | Сталь | низкое | 865р. | |
| | | RC-U07201 | №8 | 1/2" | 10мм | Порт HP | Сталь | высокое | 804р. | |
| | | RC-U07200 | №6 | 3/8" | 8мм | Порт HP | Сталь | высокое | 712р. | |

ТРОЙНИК аналог Manuli

| Фото | Угол | Артикул | № фитинга | Диаметр трубки, дюйм | Диаметр елки, мм. | Диаметр резьбы гайки | Материал фитинга | Соединение | Цена | Статус |
|--|---------|-----------|-----------|----------------------|-------------------|----------------------|------------------|------------|---------|--------|
|  | Тройник | RC-U07318 | №12 | 3/4" | 16мм | - | Сталь | - | 1 068р. | |
| | | RC-U07317 | №10 | 5/8" | 13мм | - | Сталь | - | 865р. | |
| | | RC-U07316 | №8 | 1/2" | 10мм | - | Сталь | - | 804р. | |
| | | RC-U07315 | №6 | 3/8" | 8мм | - | Сталь | - | 712р. | |

Фитинги без гайки, аналог Manuli

| Фото | Угол | Артикул | № фитинга | Диаметр трубки, дюйм | Диаметр елки, мм. | Диаметр резьбы гайки | Материал фитинга | Соединение | Цена | Статус |
|--|------|-----------|-----------|----------------------|-------------------|----------------------|------------------|------------|-------|--------|
|  | 90° | RC-U07370 | №6 | 3/8" | 8мм | - | Сталь | O-Ring | 549р. | |

Фитинги под клипсу

| Фото | Угол | Артикул | № фитинга | Диаметр трубки, дюйм | Диаметр елки, мм. | Диаметр резьбы гайки | Материал фитинга | Соединение | Цена | Статус |
|--|------|-----------|-----------|----------------------|-------------------|----------------------|------------------|------------|-------|--------|
|  | 180° | RC-U07040 | №6 | 3/8" | 8мм | 5/8" | Сталь | O-Ring | 570р. | |

Клипсы для тонкостенных шлангов CODAN-LINGYUN

| Фото | Артикул | Наименование | Цена | Статус |
|---|-----------|--|-------|--------|
|  | RC-U07328 | Клипса с пластиковой обоймой для тонкостенного шланга G6, (5/16") Ø15,3±0,5 | 194р. | |
| | RC-U07329 | Клипса с пластиковой обоймой для тонкостенного шланга G8, (13/32") Ø18,2±0,5 | 204р. | |
| | RC-U07330 | Клипса с пластиковой обоймой для тонкостенного шланга G10, (1/2") Ø21±0,5 | 224р. | |
| | RC-U07331 | Клипса с пластиковой обоймой для тонкостенного шланга G12, (5/8") Ø24,5±0,5 | 244р. | |

Фитинги, елка Air-o-Crimp с Клипсами

| Фото | Угол | Артикул | № фитинга | Диаметр трубки, дюйм | Диаметр елки, мм. | Диаметр резьбы гайки | Материал фитинга | Соединение | Цена | Статус |
|--|------|-----------|-----------|----------------------|-------------------|----------------------|------------------|-------------|---------|-------------------|
|  | 180° | RC-U07185 | №10 | 5/8" | 13мм | 7/8" | Сталь | O-Ring | 1 017р. | клипса Ø 20 мм. |
| | | RC-U07184 | №8 | 1/2" | 10мм | 3/4" | Сталь | O-Ring | 865р. | клипса Ø 18 мм. |
| | | RC-U07183 | №6 | 3/8" | 8мм | 5/8" | Сталь | O-Ring | 753р. | клипса Ø 15,3 мм. |
|  | 90° | RC-U07188 | №10 | 5/8" | 13мм | 7/8" | Сталь | O-Ring | 1 068р. | клипса Ø 20 мм. |
| | | RC-U07187 | №8 | 1/2" | 10мм | 3/4" | Сталь | O-Ring | 905р. | клипса Ø 18 мм. |
| | | RC-U07186 | №6 | 3/8" | 8мм | 5/8" | Сталь | O-Ring | 773р. | клипса Ø 15,3 мм. |
|  | 180° | RC-U07190 | №10 | 5/8" | 13мм | 7/8" | Сталь | O-Ring / LP | 1220р. | клипса Ø 20 мм. |
| | | RC-U07189 | №8 | 1/2" | 10мм | 3/4" | Сталь | O-Ring / HP | 1 068р. | клипса Ø 18 мм. |
|  | 90° | RC-U07192 | №10 | 5/8" | 13мм | 7/8" | Сталь | O-Ring / LP | 1 271р. | клипса Ø 20 мм. |
| | | RC-U07191 | №8 | 1/2" | 10мм | 3/4" | Сталь | O-Ring / HP | 1 119р. | клипса Ø 18 мм. |

Сростки, елка Air-o-Crimp





| Фото | Угол | Артикул | № фитинга | Диаметр трубки, дюйм | Диаметр елки, мм. | Диаметр резьбы гайки | Материал фитинга | Соединение | Цена | Статус |
|--|------|------------------|-----------|----------------------|-------------------|----------------------|------------------|-------------|--------------|--------|
|  | 180° | RC-U07336 | №10 | 5/8" | 13мм | - | Сталь | O-Ring | 570p. | |
| | | RC-U07335 | №8 | 1/2" | 10мм | - | Сталь | O-Ring | 509p. | |
| | | RC-U07334 | №6 | 3/8" | 8мм | - | Сталь | O-Ring | 438p. | |
|  | | RC-U07338 | №10 | 5/8" | 13мм | - | Сталь | O-Ring / LP | 793p. | |
| | | RC-U07337 | №8 | 1/2" | 10мм | - | Сталь | O-Ring / HP | 732p. | |

ФИТИНГИ соединение ORFS

| Фото | Угол | Артикул | № фитинга | Диаметр трубки, дюйм | Диаметр елки, мм. | Диаметр резьбы гайки | Материал фитинга | Соединение | Цена | Статус |
|--|------|------------------|-----------|----------------------|-------------------|----------------------|------------------|------------|--------------|--------|
|  | 180° | RC-U07150 | №10 | 5/8" | 13мм | 1" | Сталь | ORFS | 600p. | |
| | | RC-U07152 | №10 | 5/8" | 13мм | 11/16" | Сталь | ORFS | 600p. | |
| | | RC-U07154 | №10 | 5/8" | 13мм | 13/16" | Сталь | ORFS | 621p. | |
| | | RC-U07144 | №8 | 1/2" | 10мм | 1" | Сталь | ORFS | 570p. | |
| | | RC-U07146 | №8 | 1/2" | 10мм | 11/16" | Сталь | ORFS | 529p. | |
| | | RC-U07148 | №8 | 1/2" | 10мм | 13/16" | Сталь | ORFS | 570p. | |
| | | RC-U07138 | №6 | 3/8" | 8мм | 1" | Сталь | ORFS | 529p. | |
| | | RC-U07140 | №6 | 3/8" | 8мм | 11/16" | Сталь | ORFS | 509p. | |
| RC-U07142 | №6 | 3/8" | 8мм | 13/16" | Сталь | ORFS | 529p. | | | |







| Фото | Угол | Артикул | № фитинга | Диаметр трубки, дюйм | Диаметр елки, мм. | Диаметр резьбы гайки | Материал фитинга | Соединение | Цена | Статус |
|--|------|------------------|-----------|----------------------|-------------------|----------------------|------------------|------------|--------------|--------|
|  | 90° | RC-U07151 | №10 | 5/8" | 13мм | 1" | Сталь | ORFS | 621p. | |
| | | RC-U07153 | №10 | 5/8" | 13мм | 11/16" | Сталь | ORFS | 692p. | |
| | | RC-U07155 | №10 | 5/8" | 13мм | 13/16" | Сталь | ORFS | 753p. | |
| | | RC-U07145 | №8 | 1/2" | 10мм | 1" | Сталь | ORFS | 621p. | |
| | | RC-U07147 | №8 | 1/2" | 10мм | 11/16" | Сталь | ORFS | 570p. | |
| | | RC-U07149 | №8 | 1/2" | 10мм | 13/16" | Сталь | ORFS | 621p. | |
| | | RC-U07139 | №6 | 3/8" | 8мм | 1" | Сталь | ORFS | 600p. | |
| | | RC-U07141 | №6 | 3/8" | 8мм | 11/16" | Сталь | ORFS | 570p. | |
| RC-U07143 | №6 | 3/8" | 8мм | 13/16" | Сталь | ORFS | 600p. | | | |

Фитинги mini o-ring (Август) №6

| Фото | Угол | Артикул | № фитинга | Диаметр трубки, дюйм | Диаметр елки, мм. | Диаметр резьбы гайки | Материал фитинга | Соединение | Цена | Статус |
|--|------|------------------|-----------|----------------------|-------------------|----------------------|------------------|-------------------|--------------|--------|
|  | 180° | RC-U07130 | №6 | 3/8" | 8мм | 9/16" | Сталь | mini O-Ring | 173p. | |
|  | 90° | RC-U07128 | №6 | 3/8" | 8мм | 9/16" | Сталь | mini O-Ring | 173p. | |
|  | 45° | RC-U07126 | №6 | 3/8" | 8мм | 9/16" | Сталь | mini O-Ring | 173p. | |
|  | 180° | RC-U07129 | №6 | 3/8" | 8мм | 9/16" | Сталь | mini O-Ring HP | 509p. | |
|  | 90° | RC-U07127 | №6 | 3/8" | 8мм | 9/16" | Сталь | mini O-Ring HP | 509p. | |

Фитинги, соединение O-Ring

| Фото | Угол | Артикул | № фитинга | Диаметр трубки, дюйм | Диаметр елки, мм. | Диаметр резьбы гайки | Материал фитинга | Соединение | Цена | Статус |
|--|------|-----------------|-----------|----------------------|-------------------|----------------------|------------------|------------|--------------|--------|
|  | 180° | RC-U0790 | №12 | 3/4" | 16мм | 1 1/16" | Алюминий | O-Ring | 255p. | |
| | | RC-U0795 | №12 | 3/4" | 16мм | 1 1/16" | Сталь | O-Ring | 275p. | |
| | | RC-U0710 | №10 | 5/8" | 13мм | 7/8" | Алюминий | O-Ring | 133p. | |
| | | RC-U0713 | №10 | 5/8" | 13мм | 7/8" | Сталь | O-Ring | 143p. | |
| | | RC-U0716 | №8 | 1/2" | 10мм | 3/4" | Алюминий | O-Ring | 133p. | |
| | | RC-U0719 | №8 | 1/2" | 10мм | 3/4" | Сталь | O-Ring | 143p. | |
| | | RC-U0722 | №6 | 3/8" | 8мм | 5/8" | Алюминий | O-Ring | 133p. | |
| RC-U0725 | №6 | 3/8" | 8мм | 5/8" | Сталь | O-Ring | 143p. | | | |

| Фото | Угол | Артикул | № фитинга | Диаметр трубки, дюйм | Диаметр елки, мм. | Диаметр резьбы гайки | Материал фитинга | Соединение | Цена | Статус |
|--|------|-----------|-----------|-------------------------|----------------------|----------------------------|---------------------|-------------|-------|--------|
|  | 90° | RC-U0792 | №12 | 3/4" | 16мм | 1 1/16" | Алюминий | O-Ring | 255р. | |
| | | RC-U07283 | №12 | 3/4" | 16мм | 1" | Сталь | O-Ring | 366р. | |
| | | RC-U0797 | №12 | 3/4" | 16мм | 1 1/16" | Сталь | O-Ring | 275р. | |
| | | RC-U0712 | №10 | 5/8" | 13мм | 7/8" | Алюминий | O-Ring | 143р. | |
| | | RC-U07282 | №10 | 5/8" | 13мм | 1" | Сталь | O-Ring | 326р. | |
| | | RC-U0715 | №10 | 5/8" | 13мм | 7/8" | Сталь | O-Ring | 153р. | |
| | | RC-U0718 | №8 | 1/2" | 10мм | 3/4" | Алюминий | O-Ring | 143р. | |
| | | RC-U07281 | №8 | 1/2" | 10мм | 1" | Сталь | O-Ring | 275р. | |
| | | RC-U0721 | №8 | 1/2" | 10мм | 3/4" | Сталь | O-Ring | 153р. | |
| | | RC-U0724 | №6 | 3/8" | 8мм | 5/8" | Алюминий | O-Ring | 143р. | |
| RC-U0727 | №6 | 3/8" | 8мм | 5/8" | Сталь | O-Ring | 153р. | | | |
|  | 45° | RC-U0791 | №12 | 3/4" | 16мм | 1 1/16" | Алюминий | O-Ring | 255р. | |
| | | RC-U0796 | №12 | 3/4" | 16мм | 1 1/16" | Сталь | O-Ring | 275р. | |
| | | RC-U0711 | №10 | 5/8" | 13мм | 7/8" | Алюминий | O-Ring | 143р. | |
| | | RC-U0714 | №10 | 5/8" | 13мм | 7/8" | Сталь | O-Ring | 153р. | |
| | | RC-U0717 | №8 | 1/2" | 10мм | 3/4" | Алюминий | O-Ring | 143р. | |
| | | RC-U0720 | №8 | 1/2" | 10мм | 3/4" | Сталь | O-Ring | 153р. | |
| | | RC-U0723 | №6 | 3/8" | 8мм | 5/8" | Алюминий | O-Ring | 143р. | |
| | | RC-U0726 | №6 | 3/8" | 8мм | 5/8" | Сталь | O-Ring | 153р. | |
|  | 180° | RC-U0793 | №12 | 3/4" | 16мм | 1 1/16" | Алюминий | O-Ring / LP | 448р. | |
| | | RC-U0798 | №12 | 3/4" | 16мм | 1 1/16" | Сталь | O-Ring / LP | 468р. | |
| | | RC-U0776 | №10 | 5/8" | 13мм | 7/8" | Алюминий | O-Ring / LP | 356р. | |
| | | RC-U0782 | №10 | 5/8" | 13мм | 7/8" | Сталь | O-Ring / LP | 407р. | |
| | | RC-U0770 | №8 | 1/2" | 10мм | 3/4" | Алюминий | O-Ring / HP | 356р. | |
| | | RC-U0784 | №8 | 1/2" | 10мм | 3/4" | Сталь | O-Ring / HP | 427р. | |
| | | RC-U07013 | №6 | 3/8" | 8мм | 5/8" | Алюминий | O-Ring / HP | 377р. | |
| | | RC-U07015 | №6 | 3/8" | 8мм | 5/8" | Сталь | O-Ring / HP | 407р. | |
|  | 90° | RC-U0794 | №12 | 3/4" | 16мм | 1 1/16" | Алюминий | O-Ring / LP | 448р. | |
| | | RC-U0799 | №12 | 3/4" | 16мм | 1 1/16" | Сталь | O-Ring / LP | 549р. | |
| | | RC-U0750 | №10 | 5/8" | 13мм | 7/8" | Алюминий | O-Ring / LP | 356р. | |
| | | RC-U0783 | №10 | 5/8" | 13мм | 7/8" | Сталь | O-Ring / LP | 407р. | |
| | | RC-U0751 | №8 | 1/2" | 10мм | 3/4" | Алюминий | O-Ring / HP | 356р. | |
| | | RC-U0785 | №8 | 1/2" | 10мм | 3/4" | Сталь | O-Ring / HP | 427р. | |
| | | RC-U07014 | №6 | 3/8" | 8мм | 5/8" | Алюминий | O-Ring / HP | 377р. | |
| | | RC-U07016 | №6 | 3/8" | 8мм | 5/8" | Сталь | O-Ring / HP | 407р. | |
|  | 45° | RC-U07093 | №10 | 5/8" | 13мм | 7/8" | Алюминий | O-Ring / LP | 356р. | |
| | | RC-U07094 | №10 | 5/8" | 13мм | 7/8" | Сталь | O-Ring / LP | 448р. | |
| | | RC-U07095 | №8 | 1/2" | 10мм | 3/4" | Алюминий | O-Ring / HP | 356р. | |
| | | RC-U07096 | №8 | 1/2" | 10мм | 3/4" | Сталь | O-Ring / HP | 448р. | |
| | | RC-U07097 | №6 | 3/8" | 8мм | 5/8" | Алюминий | O-Ring / HP | 377р. | |
| | | RC-U07098 | №6 | 3/8" | 8мм | 5/8" | Сталь | O-Ring / HP | 448р. | |
|  | 180° | RC-U07084 | №10 | 5/8" | 13мм | 7/8"-14UNF | Алюминий | O-Ring | 244р. | |
| | | RC-U07320 | №10 | 5/8" | 13мм | 7/8"-18UNS | Алюминий | O-Ring | 244р. | |
| | | RC-U07078 | №8 | 1/2" | 10мм | 3/4"-16UNF | Алюминий | O-Ring | 244р. | |
| | | RC-U07319 | №8 | 1/2" | 10мм | 3/4"-18UNS | Алюминий | O-Ring | 244р. | |
| | | RC-U07072 | №6 | 3/8" | 8мм | 5/8"-18UNF | Алюминий | O-Ring | 244р. | |

| Фото | Угол | Артикул | № фитинга | Диаметр трубки, дюйм | Диаметр елки, мм. | Диаметр резьбы гайки | Материал фитинга | Соединение | Цена | Статус |
|--|------|-----------|-----------|----------------------|-------------------|----------------------|------------------|------------|-------|--------|
|  | 90° | RC-U07085 | №10 | 5/8" | 13мм | 7/8"-14UNF | Алюминий | O-Ring | 244р. | |
| | | RC-U07079 | №8 | 1/2" | 10мм | 3/4"-16UNF | Алюминий | O-Ring | 244р. | |
| | | RC-U07073 | №6 | 3/8" | 8мм | 5/8"-18UNF | Алюминий | O-Ring | 244р. | |

| Фото | Угол | Артикул | № фитинга | Диаметр трубки, дюйм | Диаметр елки, мм. | Диаметр резьбы гайки | Материал фитинга | Соединение | Цена | Статус |
|--|------|-----------|-----------|----------------------|-------------------|----------------------|------------------|------------|-------|--------|
|  | 45° | RC-U07086 | №10 | 5/8" | 13мм | 7/8"-14UNF | Алюминий | O-Ring | 244р. | |
| | | RC-U07080 | №8 | 1/2" | 10мм | 3/4"-16UNF | Алюминий | O-Ring | 244р. | |
| | | RC-U07074 | №6 | 3/8" | 8мм | 5/8"-18UNF | Алюминий | O-Ring | 244р. | |

| Фото | Угол | Артикул | № фитинга | Диаметр трубки, дюйм | Диаметр елки, мм. | Диаметр резьбы гайки | Материал фитинга | Соединение | Цена | Статус |
|--|------|-----------|-----------|----------------------|-------------------|----------------------|------------------|------------|-------|--------|
|  | 180° | RC-U0709 | №12 | 3/4" | 16мм | 1 1/16" | Алюминий | O-Ring | 194р. | |
| | | RC-U0773 | №10 | 5/8" | 13мм | 7/8" | Алюминий | O-Ring | 234р. | |
| | | RC-U07099 | №10 | 5/8" | 13мм | 7/8" | Сталь | O-Ring | 316р. | |
| | | RC-U07377 | №8 | 1/2" | 10мм | 7/8" | Алюминий | O-Ring | 234р. | |
| | | RC-U0767 | №8 | 1/2" | 10мм | 3/4" | Алюминий | O-Ring | 234р. | |
| | | RC-U07090 | №8 | 1/2" | 10мм | 3/4" | Сталь | O-Ring | 316р. | |
| | | RC-U0762 | №6 | 3/8" | 8мм | 5/8" | Алюминий | O-Ring | 234р. | |
| RC-U07132 | №6 | 3/8" | 8мм | 5/8" | Сталь | O-Ring | 316р. | | | |

| Фото | Угол | Артикул | № фитинга | Диаметр трубки, дюйм | Диаметр елки, мм. | Диаметр резьбы гайки | Материал фитинга | Соединение | Цена | Статус |
|--|------|-----------|-----------|----------------------|-------------------|----------------------|------------------|------------|-------|--------|
|  | 90° | RC-U07012 | №12 | 3/4" | 16мм | 1 1/16" | Алюминий | O-Ring | 204р. | |
| | | RC-U0775 | №10 | 5/8" | 13мм | 7/8" | Алюминий | O-Ring | 234р. | |
| | | RC-U07131 | №10 | 5/8" | 13мм | 7/8" | Сталь | O-Ring | 316р. | |
| | | RC-U0769 | №8 | 1/2" | 10мм | 3/4" | Алюминий | O-Ring | 234р. | |
| | | RC-U07092 | №8 | 1/2" | 10мм | 3/4" | Сталь | O-Ring | 316р. | |
| | | RC-U0764 | №6 | 3/8" | 8мм | 5/8" | Алюминий | O-Ring | 234р. | |
| | | RC-U07134 | №6 | 3/8" | 8мм | 5/8" | Сталь | O-Ring | 316р. | |









| Фото | Угол | Артикул | № фитинга | Диаметр трубки, дюйм | Диаметр елки, мм. | Диаметр резьбы гайки | Материал фитинга | Соединение | Цена | Статус |
|--|------|-----------|-----------|----------------------|-------------------|----------------------|------------------|------------|-------|--------|
|  | 45° | RC-U07011 | №12 | 3/4" | 16мм | 1 1/16" | Алюминий | O-Ring | 194р. | |
| | | RC-U0774 | №10 | 5/8" | 13мм | 7/8" | Алюминий | O-Ring | 234р. | |
| | | RC-U07100 | №10 | 5/8" | 13мм | 7/8" | Сталь | O-Ring | 316р. | |
| | | RC-U0768 | №8 | 1/2" | 10мм | 3/4" | Алюминий | O-Ring | 234р. | |
| | | RC-U07091 | №8 | 1/2" | 10мм | 3/4" | Сталь | O-Ring | 316р. | |
| | | RC-U0763 | №6 | 3/8" | 8мм | 5/8" | Алюминий | O-Ring | 234р. | |
| | | RC-U07133 | №6 | 3/8" | 8мм | 5/8" | Сталь | O-Ring | 316р. | |

Фитинги, соединение O-Ring со стаканом на толстостенный шланг

| Фото | Угол | Артикул | № фитинга | Диаметр трубки, дюйм | Диаметр елки, мм. | Диаметр резьбы гайки | Материал фитинга | Соединение | Цена | Статус |
|--|------|-----------|-----------|----------------------|-------------------|----------------------|------------------|------------|-------|--------|
|  | 180° | RC-U07101 | №12 | 3/4" | 16мм | 1 1/16" | Сталь | O-Ring | 377р. | |
| | | RC-U07105 | №10 | 5/8" | 13мм | 7/8" | Сталь | O-Ring | 173р. | |
| | | RC-U07109 | №8 | 1/2" | 10мм | 3/4" | Сталь | O-Ring | 173р. | |
| | | RC-U07113 | №6 | 3/8" | 8мм | 5/8" | Сталь | O-Ring | 163р. | |

| Фото | Угол | Артикул | № фитинга | Диаметр трубки, дюйм | Диаметр елки, мм. | Диаметр резьбы гайки | Материал фитинга | Соединение | Цена | Статус |
|--|------|-----------|-----------|----------------------|-------------------|----------------------|------------------|------------|-------|--------|
|  | 90° | RC-U07102 | №12 | 3/4" | 16мм | 1 1/16" | Сталь | O-Ring | 377р. | |
| | | RC-U07106 | №10 | 5/8" | 13мм | 7/8" | Сталь | O-Ring | 173р. | |
| | | RC-U07110 | №8 | 1/2" | 10мм | 3/4" | Сталь | O-Ring | 173р. | |
| | | RC-U07114 | №6 | 3/8" | 8мм | 5/8" | Сталь | O-Ring | 163р. | |

| Фото | Угол | Артикул | № фитинга | Диаметр трубки, дюйм | Диаметр елки, мм. | Диаметр резьбы гайки | Материал фитинга | Соединение | Цена | Статус |
|--|------|-----------|-----------|----------------------|-------------------|----------------------|------------------|-------------|-------|--------|
|  | 180° | RC-U07103 | №12 | 3/4" | 16мм | 1 1/16" | Сталь | O-Ring / LP | 631р. | |
| | | RC-U07107 | №10 | 5/8" | 13мм | 7/8" | Сталь | O-Ring / LP | 468р. | |
| | | RC-U07111 | №8 | 1/2" | 10мм | 3/4" | Сталь | O-Ring / HP | 468р. | |

| Фото | Угол | Артикул | № фитинга | Диаметр трубки, дюйм | Диаметр елки, мм. | Диаметр резьбы гайки | Материал фитинга | Соединение | Цена | Статус |
|--|------|------------|-----------|----------------------|-------------------|----------------------|------------------|-------------|-------|--------|
|  | 90° | RC-U07104 | №12 | 3/4" | 16мм | 1 1/16" | Сталь | O-Ring / LP | 631р. | |
| | | RC-U07108 | №10 | 5/8" | 13мм | 7/8" | Сталь | O-Ring / LP | 468р. | |
| | | RC-U07112 | №8 | 1/2" | 10мм | 3/4" | Сталь | O-Ring / HP | 468р. | |
|  | 180° | RC-U072223 | №10 | 5/8" | 13мм | 7/8" | Сталь | O-Ring | 387р. | |
| | | RC-U072224 | №8 | 1/2" | 10мм | 3/4" | Сталь | O-Ring | 346р. | |
| | | RC-U072225 | №6 | 3/8" | 8мм | 5/8" | Сталь | O-Ring | 316р. | |
|  | 90° | RC-U072226 | №10 | 5/8" | 13мм | 7/8" | Сталь | O-Ring | 417р. | |
| | | RC-U072227 | №8 | 1/2" | 10мм | 3/4" | Сталь | O-Ring | 366р. | |
| | | RC-U072228 | №6 | 3/8" | 8мм | 5/8" | Сталь | O-Ring | 326р. | |
| Фитинги, соединение Flayer | | | | | | | | | | |
|  | 180° | RC-U0771 | №10 | 5/8" | 13мм | 7/8" | Алюминий | Flayer | 143р. | |
| | | RC-U0765 | №8 | 1/2" | 10мм | 3/4" | Алюминий | Flayer | 143р. | |
| | | RC-U0760 | №6 | 3/8" | 8мм | 5/8" | Алюминий | Flayer | 143р. | |
|  | 90° | RC-U0780 | №10 | 5/8" | 13мм | 7/8" | Алюминий | Flayer | 143р. | |
| | | RC-U0781 | №8 | 1/2" | 10мм | 3/4" | Алюминий | Flayer | 143р. | |
| | | RC-U0753 | №6 | 3/8" | 8мм | 5/8" | Алюминий | Flayer | 143р. | |
|  | 45° | RC-U0772 | №10 | 5/8" | 13мм | 7/8" | Алюминий | Flayer | 143р. | |
| | | RC-U0766 | №8 | 1/2" | 10мм | 3/4" | Алюминий | Flayer | 143р. | |
| | | RC-U07308 | №6 | 3/8" | 8мм | 5/8" | Сталь | Flayer | 133р. | |
| | | RC-U0761 | №6 | 3/8" | 8мм | 5/8" | Алюминий | Flayer | 143р. | |
| СРОСТКИ | | | | | | | | | | |
|  | 180° | RC-U0731 | №12 | 3/4" | 16мм | - | Алюминий | - | 112р. | |
| | | RC-U07022 | №12 | 3/4" | 16мм | - | Сталь | - | 133р. | |
| | | RC-U0732 | №10 | 5/8" | 13мм | - | Алюминий | - | 112р. | |
| | | RC-U0786 | №10 | 5/8" | 13мм | - | Сталь | - | 133р. | |
| | | RC-U0733 | №8 | 1/2" | 10мм | - | Алюминий | - | 112р. | |
| | | RC-U0787 | №8 | 1/2" | 10мм | - | Сталь | - | 133р. | |
| | | RC-U0734 | №6 | 3/8" | 8мм | - | Алюминий | - | 112р. | |
| | | RC-U0788 | №6 | 3/8" | 8мм | - | Сталь | - | 133р. | |
|  | 180° | RC-U07017 | №12 | 3/4" | 16мм | Порт LP | Алюминий | низкое | 377р. | |
| | | RC-U07018 | №12 | 3/4" | 16мм | Порт LP | Сталь | низкое | 448р. | |
| | | RC-U0728 | №10 | 5/8" | 13мм | Порт LP | Алюминий | низкое | 316р. | |
| | | RC-U07019 | №10 | 5/8" | 13мм | Порт LP | Сталь | низкое | 356р. | |
| | | RC-U0729 | №8 | 1/2" | 10мм | Порт HP | Алюминий | высокое | 316р. | |
| | | RC-U07020 | №8 | 1/2" | 10мм | Порт HP | Сталь | высокое | 356р. | |
| | | RC-U0730 | №6 | 3/8" | 8мм | Порт HP | Алюминий | высокое | 316р. | |
| RC-U07021 | №6 | 3/8" | 8мм | Порт HP | Сталь | высокое | 356р. | | | |
|  | 90° | RC-U0704 | №12 | 3/4" | 16мм | - | Алюминий | - | 133р. | |
| | | RC-U0747 | №10 | 5/8" | 13мм | - | Алюминий | - | 133р. | |
| | | RC-U0748 | №8 | 1/2" | 10мм | - | Алюминий | - | 133р. | |
| | | RC-U0749 | №6 | 3/8" | 8мм | - | Алюминий | - | 133р. | |

| Фото | Угол | Артикул | № фитинга | Диаметр трубки, дюйм | Диаметр елки, мм. | Диаметр резьбы гайки | Материал фитинга | Соединение | Цена | Статус |
|--|---------|-----------|---|----------------------|-------------------|----------------------|------------------|------------|-------|--------|
|  | 45° | RC-U0754 | №12 | 3/4" | 16мм | - | Алюминий | - | 153р. | |
| | | RC-U0755 | №10 | 5/8" | 13мм | - | Алюминий | - | 133р. | |
| | | RC-U0756 | №8 | 1/2" | 10мм | - | Алюминий | - | 133р. | |
| | | RC-U0757 | №6 | 3/8" | 8мм | - | Алюминий | - | 133р. | |
|  | U | RC-U07262 | №12 | 3/4" | 16мм | - | Алюминий | 41,5 мм | 316р. | |
| | | RC-U07266 | №12 | 3/4" | 16мм | - | Сталь | 41,5 мм | 366р. | |
| | | RC-U07261 | №10 | 5/8" | 13мм | - | Алюминий | 40 мм | 265р. | |
| | | RC-U07265 | №10 | 5/8" | 13мм | - | Сталь | 40 мм | 336р. | |
| | | RC-U07260 | №8 | 1/2" | 10мм | - | Алюминий | 36,7 мм | 255р. | |
| | | RC-U07264 | №8 | 1/2" | 10мм | - | Сталь | 36,7 мм | 316р. | |
| | | RC-U07259 | №6 | 3/8" | 8мм | - | Алюминий | 30,5 мм | 244р. | |
| RC-U07263 | №6 | 3/8" | 8мм | - | Сталь | 30,5 мм | 305р. | | | |
| СРОСТКИ со стаканами на толстостенный шланг | | | | | | | | | | |
| Фото | Угол | Артикул | № фитинга | Диаметр трубки, дюйм | Диаметр елки, мм. | Диаметр резьбы гайки | Материал фитинга | Соединение | Цена | Статус |
|  | 180° | RC-U07206 | №12 | 3/4" | 16мм | - | Сталь | - | 255р. | |
| | | RC-U07205 | №10 | 5/8" | 13мм | - | Сталь | - | 234р. | |
| | | RC-U07204 | №8 | 1/2" | 10мм | - | Сталь | - | 224р. | |
| | | RC-U07203 | №6 | 3/8" | 8мм | - | Сталь | - | 214р. | |
|  | 180° | RC-U07217 | №12 | 3/4" | 16мм | Порт LP | Сталь | низкое | 549р. | |
| | | RC-U07216 | №10 | 5/8" | 13мм | Порт HP | Сталь | высокое | 458р. | |
| | | RC-U07215 | №10 | 5/8" | 13мм | Порт LP | Сталь | низкое | 458р. | |
| | | RC-U07214 | №8 | 1/2" | 10мм | Порт HP | Сталь | высокое | 458р. | |
| | | RC-U07213 | №6 | 3/8" | 8мм | Порт HP | Сталь | высокое | 458р. | |
| ТРОЙНИКИ со стаканами на толстостенный шланг | | | | | | | | | | |
| Фото | Угол | Артикул | № фитинга | Диаметр трубки, дюйм | Диаметр елки, мм. | Диаметр резьбы гайки | Материал фитинга | Соединение | Цена | Статус |
|  | Тройник | RC-U07221 | №12 | 3/4" | 16мм | - | сталь | - | 438р. | |
| | | RC-U07220 | №10 | 5/8" | 13мм | - | сталь | - | 346р. | |
| | | RC-U07219 | №8 | 1/2" | 10мм | - | сталь | - | 346р. | |
| | | RC-U07218 | №6 | 3/8" | 8мм | - | сталь | - | 346р. | |
|  | Тройник | RC-U07023 | №12 | 3/4" | 16мм | - | Алюминий | - | 204р. | |
| | | RC-U07024 | №12 | 3/4" | 16мм | - | Сталь | - | 295р. | |
| | | RC-U0735 | №10 | 5/8" | 13мм | - | Алюминий | - | 173р. | |
| | | RC-U07025 | №10 | 5/8" | 13мм | - | Сталь | - | 244р. | |
| | | RC-U0736 | №8 | 1/2" | 10мм | - | Алюминий | - | 173р. | |
| | | RC-U07026 | №8 | 1/2" | 10мм | - | Сталь | - | 244р. | |
| | | RC-U0737 | №6 | 3/8" | 8мм | - | Алюминий | - | 173р. | |
| RC-U07027 | №6 | 3/8" | 8мм | - | Сталь | - | 244р. | | | |
|  | Тройник | RC-U07258 | №10 | 5/8" | 13мм | 7/8" | Алюминий | O-Ring | 692р. | |
| | | RC-U07257 | №8 | 1/2" | 10мм | 3/4" | Алюминий | O-Ring | 600р. | |
| | | RC-U07256 | №6 | 3/8" | 8мм | 5/8" | Алюминий | O-Ring | 509р. | |
|  | Тройник | RC-U07326 | Фитинг соединительный под обжимку (тройник), сталь, Ø трубки 3/4", G12, №12, #12 (16мм), без стаканов. Присоединительный Ø 14,7 мм., O-Ring, резьба наружная 7/8"-14UNF, под фитинг G10, №10, #10 (13мм). | | | | | | 631р. | |
|  | Тройник | RC-U07325 | Фитинг соединительный под обжимку (тройник), сталь, Ø трубки 1/2", G8, №8, #8 (10мм), без стакана. Присоединительный Ø 11,6 мм., O-Ring, гайка - сталь, резьба 3/4"-16UNF. Присоединительный Ø 8,7 мм., O-Ring, резьба наружная 5/8"-18UNF, под фитинг G6, №6, #6 (8мм). | | | | | | 641р. | |
|  | Тройник | RC-U07327 | Фитинг соединительный (тройник), сталь, Ø трубки 1/2" Присоединительный Flayer, гайка - сталь, резьба 3/4"-16UNF. Присоединительный Ø 11,6 мм., O-Ring, резьба наружная 3/4"-16UNF, под фитинг G8, №8, #8 (10мм). Присоединительный Ø 8,7 мм., O-Ring, резьба наружная 5/8"-18UNF, под фитинг G6, №6, #6 (8мм). | | | | | | 763р. | |

Переходники

| Фото | Угол | Артикул | № фитинга | Диаметр трубки, дюйм | Диаметр елки, мм. | Диаметр резьбы гайки | Материал фитинга | Соединение | Цена | Статус |
|--|------|-----------|-----------|----------------------|-------------------|----------------------|------------------|------------|-------|--------|
|  | 180° | RC-U07212 | №12-№10 | 3/4"-5/8" | 16мм-13мм | - | Сталь | - | 214р. | |
| | | RC-U07211 | №10-№8 | 5/8"-1/2" | 13мм-10мм | - | Сталь | - | 194р. | |
| | | RC-U07210 | №8-№6 | 1/2"-3/8" | 10мм-8мм | - | Сталь | - | 163р. | |

Переходники со стаканами на толстостенный шланг

| Фото | Угол | Артикул | № фитинга | Диаметр трубки, дюйм | Диаметр елки, мм. | Диаметр резьбы гайки | Материал фитинга | Соединение | Цена | Статус |
|--|------|-----------|-----------|----------------------|-------------------|----------------------|------------------|------------|-------|--------|
|  | 180° | RC-U07209 | №12-№10 | 3/4"-5/8" | 16мм-13мм | - | Сталь | - | 265р. | |
| | | RC-U07208 | №10-№8 | 5/8"-1/2" | 13мм-10мм | - | Сталь | - | 244р. | |
| | | RC-U07207 | №8-№6 | 1/2"-3/8" | 10мм-8мм | - | Сталь | - | 224р. | |





| Фото | Угол | Артикул | № фитинга | Диаметр трубки, дюйм | Диаметр елки, мм. | Диаметр резьбы гайки | Материал фитинга | Соединение | Цена | Статус |
|--|--------------------|-----------|-------------|----------------------|-------------------|----------------------|------------------|------------|-------|--------|
|  | Тройник-переходник | RC-U07222 | №12-№12-№10 | 3/4"-3/4"-5/8" | 16мм-16мм-13мм | - | Сталь | - | 438р. | |

Вварочные фитинги со стаканом на толстостенный шланг

| Фото | Угол | Артикул | № фитинга | Диаметр трубки, дюйм | Диаметр елки, мм. | Диаметр резьбы гайки | Материал фитинга | Соединение | Цена | Статус |
|--|------|------------|-----------|----------------------|-------------------|----------------------|------------------|------------|-------|--------|
|  | 180° | RC-U072241 | №12 | 3/4" | 16мм | - | Сталь | - | 316р. | |
| | | RC-U072242 | №12 | 5/8" | 16мм | - | Сталь | - | 295р. | |
| | | RC-U072240 | №10 | 5/8" | 13мм | - | Сталь | - | 295р. | |
| | | RC-U072239 | №8 | 1/2" | 10мм | - | Сталь | - | 265р. | |
| | | RC-U072238 | №6 | 3/8" | 8мм | - | Сталь | - | 244р. | |

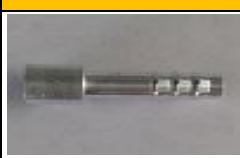
| Фото | Угол | Артикул | № фитинга | Диаметр трубки, дюйм | Диаметр елки, мм. | Диаметр резьбы гайки | Материал фитинга | Соединение | Цена | Статус |
|---|------|-----------|-----------|----------------------|-------------------|----------------------|------------------|------------|-------|--------|
|  | 180° | RC-U07270 | №12 | 3/4" | 16мм | - | Алюминий | - | 316р. | |
| | | RC-U07269 | №10 | 5/8" | 13мм | - | Алюминий | - | 295р. | |
| | | RC-U07268 | №8 | 1/2" | 10мм | - | Алюминий | - | 265р. | |
| | | RC-U07267 | №6 | 3/8" | 8мм | - | Алюминий | - | 244р. | |

Вварочные фитинги односторонние















| Фото | Угол | Артикул | № фитинга | Диаметр трубки, дюйм | Диаметр елки, мм. | Диаметр резьбы гайки | Материал фитинга | Соединение | Цена | Статус |
|--|------|------------|-----------|----------------------|-------------------|----------------------|------------------|------------|-------|--------|
|  | 180° | RC-U072233 | №10 | 5/8" | 13мм | - | Алюминий | - | 255р. | |
| | | RC-U072234 | №10 | 5/8" | 13мм | - | Сталь | - | 255р. | |
| | | RC-U072231 | №8 | 1/2" | 10мм | - | Алюминий | - | 234р. | |
| | | RC-U072232 | №8 | 1/2" | 10мм | - | Сталь | - | 234р. | |
| | | RC-U072229 | №6 | 3/8" | 8мм | - | Алюминий | - | 214р. | |
| | | RC-U072230 | №6 | 3/8" | 8мм | - | Сталь | - | 214р. | |
|  | 180° | RC-U07415 | №6 | 3/8" | 8мм | - | Алюминий | - | 75р. | |
| | | RC-U07418 | №8 | 1/2" | 10мм | - | Алюминий | - | 94р. | |
|  | 45° | RC-U07416 | №6 | 3/8" | 8мм | - | Алюминий | - | 82р. | |
| | | RC-U07419 | №8 | 1/2" | 10мм | - | Алюминий | - | 100р. | |
|  | 90° | RC-U07417 | №6 | 3/8" | 8мм | - | Алюминий | - | 88р. | |
| | | RC-U07420 | №8 | 1/2" | 10мм | - | Алюминий | - | 112р. | |

Вварочные фитинги двухсторонние

| Фото | Угол | Артикул | № фитинга | Диаметр трубки, дюйм | Диаметр елки, мм. | Диаметр резьбы гайки | Материал фитинга | Соединение | Цена | Статус |
|--|------|-----------|-----------|----------------------|-------------------|----------------------|------------------|------------|-------|--------|
|  | 180° | RC-U07278 | №12 | 3/4" | 16мм | - | Алюминий | - | 305р. | |
| | | RC-U07277 | №12 | 3/4" | 16мм | - | Сталь | - | 305р. | |
| | | RC-U07276 | №10 | 5/8" | 13мм | - | Алюминий | - | 275р. | |
| | | RC-U07275 | №10 | 5/8" | 13мм | - | Сталь | - | 275р. | |
| | | RC-U07274 | №8 | 1/2" | 10мм | - | Алюминий | - | 255р. | |
| | | RC-U07273 | №8 | 1/2" | 10мм | - | Сталь | - | 255р. | |
| | | RC-U07272 | №6 | 3/8" | 8мм | - | Алюминий | - | 234р. | |
| | | RC-U07271 | №6 | 3/8" | 8мм | - | Сталь | - | 234р. | |

Фитинги для электрических компрессоров







| Фото | Угол | Артикул | № фитинга | Диаметр трубки, дюйм | Диаметр елки, мм. | Диаметр резьбы гайки | Материал фитинга | Соединение | Цена | Статус |
|--|------|-----------|-----------|----------------------|-------------------|----------------------|------------------|------------|-------|--------|
|  | 180° | RC-U07403 | №6 | 3/8" | 8мм | - | Алюминий | - | 214р. | |
| | | RC-U07407 | №8 | 1/2" | 10мм | - | Алюминий | - | 255р. | |
| | | RC-U07411 | №10 | 5/8" | 13мм | - | Алюминий | - | 305р. | |

| | | | | | | | | | | |
|--|-----------|--|-----|------|------|---------|----------|---------|-------|--|
|  | 45° | RC-U07382 | №6 | 3/8" | 8мм | - | Алюминий | - | 224р. | |
| | | RC-U07385 | №8 | 1/2" | 10мм | - | Алюминий | - | 255р. | |
| | | RC-U07388 | №10 | 5/8" | 13мм | - | Алюминий | - | 316р. | |
|  | 90° | RC-U07392 | №6 | 3/8" | 8мм | - | Алюминий | - | 224р. | |
| | | RC-U07395 | №8 | 1/2" | 10мм | - | Алюминий | - | 255р. | |
| | | RC-U07399 | №10 | 5/8" | 13мм | - | Алюминий | - | 316р. | |
|  | 180° | RC-U07405 | №6 | 3/8" | 8мм | - | Алюминий | высокое | 377р. | |
| | | RC-U07409 | №8 | 1/2" | 10мм | - | Алюминий | высокое | 417р. | |
| | | RC-U07413 | №10 | 5/8" | 13мм | - | Алюминий | низкое | 458р. | |
|  | 45° | RC-U07383 | №6 | 3/8" | 8мм | - | Алюминий | высокое | 387р. | |
| | | RC-U07386 | №8 | 1/2" | 10мм | - | Алюминий | высокое | 417р. | |
| | | RC-U07390 | №10 | 5/8" | 13мм | - | Алюминий | низкое | 478р. | |
|  | 90° | RC-U07393 | №6 | 3/8" | 8мм | - | Алюминий | высокое | 387р. | |
| | | RC-U07397 | №8 | 1/2" | 10мм | - | Алюминий | высокое | 417р. | |
| | | RC-U07401 | №10 | 5/8" | 13мм | - | Алюминий | низкое | 478р. | |
|  | 180° | RC-U07404 | №6 | 3/8" | 8мм | M16x1,5 | Алюминий | - | 255р. | |
| | | RC-U07408 | №8 | 1/2" | 10мм | M22x1,5 | Алюминий | - | 295р. | |
| | | RC-U07412 | №10 | 5/8" | 13мм | M24x1,5 | Алюминий | - | 346р. | |
|  | 45° | RC-U07342 | №6 | 3/8" | 8мм | M16x1,5 | Алюминий | - | 336р. | |
| | | RC-U07343 | №8 | 1/2" | 10мм | M22x1,5 | Алюминий | - | 356р. | |
| | | RC-U07389 | №10 | 5/8" | 13мм | M24x1,5 | Алюминий | - | 387р. | |
|  | 90° | RC-U07340 | №6 | 3/8" | 8мм | M16x1,5 | Алюминий | - | 336р. | |
| | | RC-U07396 | №8 | 1/2" | 10мм | M22x1,5 | Алюминий | - | 356р. | |
| | | RC-U07400 | №10 | 5/8" | 13мм | M24x1,5 | Алюминий | - | 387р. | |
|  | 180° | RC-U07406 | №6 | 3/8" | 8мм | M16x1,5 | Алюминий | высокое | 417р. | |
| | | RC-U07410 | №8 | 1/2" | 10мм | M22x1,5 | Алюминий | высокое | 458р. | |
| | | RC-U07414 | №10 | 5/8" | 13мм | M24x1,5 | Алюминий | низкое | 509р. | |
|  | 45° | RC-U07384 | №6 | 3/8" | 8мм | M16x1,5 | Алюминий | высокое | 417р. | |
| | | RC-U07387 | №8 | 1/2" | 10мм | M22x1,5 | Алюминий | высокое | 458р. | |
| | | RC-U07391 | №10 | 5/8" | 13мм | M24x1,5 | Алюминий | низкое | 519р. | |
|  | 90° | RC-U07394 | №6 | 3/8" | 8мм | M16x1,5 | Алюминий | высокое | 417р. | |
| | | RC-U07398 | №8 | 1/2" | 10мм | M22x1,5 | Алюминий | высокое | 468р. | |
| | | RC-U07402 | №10 | 5/8" | 13мм | M24x1,5 | Алюминий | низкое | 519р. | |
|  | RC-U07339 | Фитинг соединительный под обжимку, алюминий, присоединительный Ø10 мм., O-Ring, Ø трубки 3/8", G6, №6, #6 (8мм), 90°, со стаканом под толстостенный шланг. | | | | | | | 336р. | |
| | RC-U07344 | Фитинг соединительный под обжимку, алюминий, присоединительный Ø18 мм., O-Ring, Ø трубки 5/8", G10, №10, #10 (13мм), 90°, со стаканом под толстостенный шланг. | | | | | | | 397р. | |
|  | RC-U07341 | Фитинг соединительный под обжимку, алюминий, присоединительный Ø10 мм., O-Ring, гайка - сталь, резьба M16x1,5, Ø трубки 3/8", G6, №6, #6 (8мм), 90°, с заправочным портом Н (16мм), со стаканом под толстостенный шланг. | | | | | | | 600р. | |
|  | RC-U07346 | Фитинг соединительный под обжимку, алюминий, присоединительный Ø18 мм., O-Ring, с креплением, Ø трубки 5/8", G10, №10, #10 (13мм), 90°, с заправочным портом L (13мм), со стаканом под толстостенный шланг. | | | | | | | 743р. | |
|  | RC-U07345 | Фитинг соединительный под обжимку, алюминий, присоединительный Ø18 мм., O-Ring, с креплением, Ø трубки 5/8", G10, №10, #10 (13мм), 60°, с заправочным портом L (13мм), со стаканом под толстостенный шланг. | | | | | | | 743р. | |

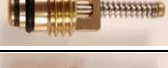

Гайка O-Ring

| Фото | Артикул | Наименование | Цена | Статус |
|---|-----------------|---|-------------|--------|
|  | RC-U0741 | Гайка O-Ring , сталь, #10 (для фитингов 13мм) | 26р. | |
| | RC-U0742 | Гайка O-Ring , сталь, #8 (для фитингов 10мм) | 25р. | |
| | RC-U0743 | Гайка O-Ring , сталь, #6 (для фитингов 8мм) | 25р. | |

Клапаны сервисные (ниппель)

| Фото | Артикул | Наименование | Цена | Статус |
|--|------------------|--|--------------|--------|
|  | RC-U0707 | Клапаны заправочные (ниппель) нижняя резьба МТ0059 | 112р. | |
|  | RC-U0708 | Клапаны заправочные (ниппель) верхняя резьба МТ0064 | 112р. | |
|  | RC-U07050 | Ниппель заправочный МТ1544 Benz | 204р. | |
|  | RC-U07051 | Ниппель заправочный МТ0301 Vogа | 194р. | |
|  | RC-U07052 | Ниппель заправочный МТ0065 Buick (large) | 295р. | |
|  | RC-U07053 | Ниппель заправочный МТ0050 Buick (small) | 244р. | |
|  | RC-U07054 | Ниппель заправочный МТ0058 Volvo,GM Large Bore,GM Cars | 244р. | |
|  | RC-U07055 | Ниппель заправочный МТ1529 R12 | 92р. | |

Колпачок на порт R134a

| Фото | Артикул | Наименование | Цена | Статус |
|--|------------------|-----------------------------------|-------------|--------|
|  | RC-U07115 | Колпачок на порт R134a L | 77р. | |
| | RC-U07116 | Колпачок на порт R134a H | 77р. | |
|  | RC-U07422 | Колпачок на порт R134a, "L" сталь | 92р. | |
| | RC-U07421 | Колпачок на порт R134a, "H" сталь | 97р. | |

Стаканы стальные, для толстостенных шлангов

| Фото | Артикул | Наименование | Цена | Статус |
|---|-----------------|--|-------------|--------|
|  | RC-U0740 | Стакан, сталь, G6, №6, #6 (толстостенный шланг G6, 5/16). Длина 35 мм., внешний диам. 21,2 мм., внутренний диам. 20 мм., отверстие под фитинг диам. 9,5 мм. | 26р. | |
| | RC-U0739 | Стакан, сталь, G8, №8, #8 (толстостенный шланг G8, 13/32). Длина 35 мм., внешний диам. 24,7 мм., внутренний диам. 23,5 мм., отверстие под фитинг диам. 12 мм. | 29р. | |
| | RC-U0738 | Стакан, сталь, G10, №10, #10 (толстостенный шланг G10, 1/2). Длина 35 мм., внешний диам. 27,4 мм., внутренний диам. 26,2 мм., отверстие под фитинг 14,5 мм. | 31р. | |
| | RC-U0752 | Стакан, сталь, G12, №12, #12 (толстостенный шланг G12, 5/8). Длина 35 мм., внешний диам. 30,5 мм., внутренний диам. 29,3 мм., отверстие под фитинг диам. 17 мм. | 34р. | |

Стаканы стальные, для тонкостенных шлангов

| Фото | Артикул | Наименование | Цена | Статус |
|---|------------------|---|-------------|--------|
|  | RC-U07121 | Стакан, сталь, G6, №6, #6 (тонкостенный шланг G6, 5/16). Длина 33 мм., внешний диам. 17 мм., внутренний диам. 15,6 мм., отверстие под фитинг диам. 9,5 мм. | 26р. | |
| | RC-U07122 | Стакан, сталь, G8, №8, #8 (тонкостенный шланг G8, 13/32). Длина 33 мм., внешний диам. 19,7 мм., внутренний диам. 18,5 мм., отверстие под фитинг диам. 12 мм. | 29р. | |
| | RC-U07123 | Стакан, сталь, G10, №10, #10 (тонкостенный шланг G10, 1/2). Длина 33 мм., внешний диам. 21,7 мм., внутренний диам. 20,5 мм., отверстие под фитинг диам. 14,5 мм. | 31р. | |
| | RC-U07124 | Стакан, сталь, G12, №12, #12 (тонкостенный шланг G12, 5/8). Длина 33 мм., внешний диам. 25,7 мм., внутренний диам. 24,5 мм., отверстие под фитинг диам. 17 мм. | 34р. | |
| | RC-U07314 | Стакан, сталь, G10, №10, #10 (тонкостенный шланг (202130), CODAN-LINGYUN G10, 1/2). Длина 35 мм., внешний диам. 23,4 мм., внутренний диам. 22 мм., отверстие под фитинг диам. 14,5 мм. | 31р. | |

Стаканы алюминиевые, для толстостенных шлангов

| Фото | Артикул | Наименование | Цена | Статус |
|---|------------------|---|-------------|--------|
|  | RC-U07065 | Стакан, алюминий, G6, №6, #6 (толстостенный шланг G6, 5/16). Длина 35 мм., внешний диам. 23 мм., внутренний диам. 20 мм., отверстие под фитинг диам. 9,5 мм. | 37р. | |
| | RC-U07066 | Стакан, алюминий, G8, №8, #8 (толстостенный шланг G8, 13/32). Длина 35 мм., внешний диам. 27 мм., внутренний диам. 24 мм., отверстие под фитинг диам. 12 мм. | 40р. | |
| | RC-U07067 | Стакан, алюминий, G10, №10, #10 (толстостенный шланг G10, 1/2). Длина 35 мм., внешний диам. 29 мм., внутренний диам. 26 мм., отверстие под фитинг диам. 14,7 мм. | 48р. | |
| | RC-U07068 | Стакан, алюминий, G12, №12, #12 (толстостенный шланг G12, 5/8). Длина 35 мм., внешний диам. 32 мм., внутренний диам. 29 мм., отверстие под фитинг диам. 17 мм. | 56р. | |

Стаканы алюминиевые, для тонкостенных шлангов

| Фото | Артикул | Наименование | Цена | Статус |
|---|------------------|--|-------------|--------|
|  | RC-U07117 | Стакан, алюминий, G6, №6, #6 (тонкостенный шланг G6, 5/16). Длина 33 мм., внешний диам. 19 мм., внутренний диам. 16 мм., отверстие под фитинг диам. 10 мм. | 37р. | |
| | RC-U07118 | Стакан, алюминий, G8, №8, #8 (тонкостенный шланг G8, 13/32). Длина 33 мм., внешний диам. 21,5 мм., внутренний диам. 18,5 мм., отверстие под фитинг диам. 12 мм. | 40р. | |
| | RC-U07119 | Стакан, алюминий, G10, №10, #10 (тонкостенный шланг G10, 1/2). Длина 33 мм., внешний диам. 23,5 мм., внутренний диам. 20,5 мм., отверстие под фитинг диам. 14,5 мм. | 48р. | |
| | RC-U07120 | Стакан, алюминий, G12, №12, #12 (тонкостенный шланг G12, 5/8). Длина 33 мм., внешний диам. 28 мм., внутренний диам. 25 мм., отверстие под фитинг диам. 18 мм. | 56р. | |
| | RC-U07313 | Стакан, алюминий, G10, №10, #10 , (тонкостенный шланг (202130), CODAN-LINGYUN G10, 1/2). Длина 33 мм., внешний диам. 25 мм., внутренний диам. 22 мм., отверстие под фитинг диам. 14,5 мм. | 48р. | |

ИНСТРУМЕНТ, ПРОЧИЕ ДЕТАЛИ И ЧАСТИ

Инструменты

| Фото | Артикул | Наименование | Цена | Статус |
|--|----------|---|-----------|--------|
|  | RC-T0166 | Обжимка электрическая стационарная Напряжение 220V Управление: ножное (педальное) Минимальный диаметр обжима: 13 мм. Вес: 45 кг. | 96 685р. | |
|  | RC-T0185 | Обжимка электрическая переносная, 8-ми точечный обжим. Напряжение 24V Управление: ручное. Габариты: 190*275 мм., высота 350 мм. Минимальный диаметр обжима: 15 мм. Вес: 20 кг. | 86 214р. | |
|  | RC-T0197 | Обжимка электрическая переносная (аккумуляторная), 8-ми точечный обжим. Аккумулятор (количество обжимов 100 раз) Зарядное устройство Обжимные губки №3 (диаметр обжима 15 - 19 мм.) Обжимные губки №4 (диаметр обжима 18 - 22 мм.) Обжимные губки №5 (диаметр обжима 21 - 25 мм.) Обжимные губки №6 (диаметр обжима 23 - 27,5 мм.) Вес вместе с кейсом 12,7 кг. | 118 950р. | |
|  | RC-T0112 | Обжимка ручная со сменным гидроцилиндром (резьба присоединения M22x1,5), 6-ти точечный обжим. В комплект входит: Обжимные губки кримпера для толстостенных шлангов № 8. Обжимные губки кримпера для толстостенных шлангов № 10 Обжимные губки кримпера для толстостенных шлангов № 12 Обжимные губки кримпера для тонкостенных шлангов (редуцированный стакан) № 6 SRB Обжимные губки кримпера тонкостенных шлангов (редуцированный стакан) № 10 SRB Обжимные губки кримпера тонкостенных шлангов (редуцированный стакан) № 12 SRB Обжимные губки кримпера для толстостенных № 6 и тонкостенных шлангов № 8 SRB | 29 992р. | |
|  | RC-T0198 | Обжимка ручная со сменным гидроцилиндром (резьба присоединения M55x1,5), 8-ми точечный обжим. Обжимные губки №3 (диаметр обжима 15 - 19 мм.) Обжимные губки №4 (диаметр обжима 18 - 22 мм.) Обжимные губки №5 (диаметр обжима 21 - 25 мм.) Обжимные губки №6 (диаметр обжима 23 - 27,5 мм.) Вес вместе с кейсом 9,3 кг. | 36 194р. | |
|  | RC-T0194 | Обжимка ручная (гидравлическая), 8-ми точечный обжим.. Габариты: 130*175 мм., высота 390 мм. Вес: 14,5 кг. | 20 334р. | |
|  | RC-T0195 | Обжимка ручная (гидравлическая), 8-ми точечный обжим.. Габариты: 125*160 мм., высота 360 мм. Вес: 13,7 кг. | 20 334р. | |
|  | RC-T0196 | Обжимка ручная (гидравлическая), 8-ми точечный обжим.. Габариты: 115*180 мм., высота 315 мм. Вес: 10 кг. | 20 334р. | |
|  | RC-T0158 | Инструмент для диагностики течи для грузовых автомобилей. Включает соединители, фитинги, ниппели. | 14 437р. | |

| | | | | |
|--|-----------------|---|-----------------|--------------|
|  | RC-T0108 | Коллектор с манометрами R134a, R404a. Шкала манометров в "bar" | 4 321р. | |
|  | RC-T0118 | Комплект манометров в пластмассовом кейсе Состав набора: манометры со смотровым окном для измерения давления хладагента R134a и R404a - 1 комплект 3 заправочных шланга длиной 150 см. быстросъемные муфты - 2 шт. ключ для снятия/установки заправочного ниппеля - 1 шт. вентиль - 1 шт. | 8 185р. | |
|  | RC-T0187 | Коллектор с манометрами R134a, R404a. Шкала манометров в "bar" | 4 321р. | |
|  | RC-T0188 | Комплект манометров в пластмассовом кейсе. Шкала манометров в "bar" Состав набора: манометры со смотровым окном для измерения давления хладагента R134a и R404a - 1 комплект 3 заправочных шланга длиной 150 см. быстросъемные муфты - 2 шт. ключ для снятия/установки заправочного ниппеля - 1 шт. вентиль - 2 шт. переходник - 2 шт. отвертка - 1 шт. | 8 185р. | |
|  | RC-T0140 | Комплект манометров в пластмассовом кейсе. Шкала манометров в "bar" Состав набора: манометры со смотровым окном для измерения давления хладагента R134a и R404a - 1 комплект 3 заправочных шланга длиной 150 см. быстросъемные муфты - 2 шт. ключ для снятия/установки заправочного ниппеля - 1 шт. вентиль - 2 шт. переходник - 2 шт. отвертка - 1 шт. | 11 285р. | |
|  | RC-T0178 | Двухступенчатый вакуумный насос DSZH WK-215 Габариты 290*124*227 мм. Производительность 42 л/мин. Кол. ступеней 2 | 18 809р. | |
|  | RC-T0179 | Весы электронные в кейсе, DSZH RCS-N50A, с клапаном-отсекателем, для фреона с LCD экраном, до 100 кг., погрешность 5 гр., размер платформы 223*223 мм. | 26 942р. | |
|  | RC-T0180 | Весы электронные в кейсе, DSZH RCS-N50A, для фреона, до 50 кг., погрешность 5 гр., размер платформы 223*223 мм. | 13 624р. | |
|  | RC-T0113 | Комплект инструмента для снятия прижимной пластины компрессора. | 7 219р. | |
|  | RC-T0177 | Инструмент для снятия прижимной пластины компрессора. | 2 898р. | |
|  | RC-T0176 | Масляный инжектор для заправки авто-кондиционеров с быстросъемными переходниками. Объем 60 мл. | 4 474р. | |
|  | RC-T0175 | Инструмент для установки/снятия уплотнений компрессора кондиционера, 7 шт. | 2 593р. | |
|  | RC-T0116 | Набор УФ фонарик + очки В комплект входят: - УФ фонарик (тип батареек AAA в кол. 3 шт., в комплект не входят) - очки | 2 288р. | АКЦИЯ |

| | | | | |
|--|------------------|--|-----------------|--|
|  | RC-T0174 | Ножницы для резки всех типов шлангов автокондиционера, max Ø 32 мм. | 570р. | |
|  | RC-T0141 | Быстросъемная муфта низкого давления для R134a | 1 678р. | |
|  | RC-T0142 | Быстросъемная муфта высокого давления для R134a | 1 678р. | |
|  | RC-T0183 | Быстросъемная муфта низкого давления для R1234yf | 2 085р. | |
|  | RC-T0182 | Быстросъемная муфта высокого давления для R1234yf | 2 085р. | |
|  | RC-T0168 | Устройство для замены ниппелей, LP (синий) | 2 847р. | |
|  | RC-T0167 | Устройство для замены ниппелей, HP (красный) | 2 847р. | |
|  | RC-T0169 | Щипцы для клипс | 1 475р. | |
|  | RC-T0130 | Съемник для соединения spring-lock (6, 8, 10, 12) | 631р. | |
|  | RC-T0120 | Набор заправочных клапанов и колпачков к сервисным портам | 3 915р. | |
|  | RC-T0114 | Ключ для снятия-установки заправочного нипеля | 214р. | |
|  | RC-T0181 | Шланги заправочные с вентилем 1/4, в комплекте 3 шт. Общая длина 330 мм. Длина шланга 240 мм. Подключение 7/16"-20UNF | 3 762р. | |
|  | RC-T0109 | Шланги для коллектора (набор 3шт.) 1,5м | 1 881р. | |
| | RC-T01009 | Шланги для коллектора (набор 3шт.) 3 м | 3 355р. | |
|  | RC-T0122 | Изолирующая лента ("сырая резина")3x40x6000мм | 966р. | |
|  | RC-T0184 | Поясной электрический обогреватель (бандаж для подогрева баллона фреона), 220V Ширина 152 мм., длина 660 мм., шнур длиной 2 м. Температурный диапазон от 30 °C до 150 °C | 11 489р. | |



| | | | | |
|---|-----------------|---|-----------------|--|
|  | RC-T0107 | Припой для алюминия Ø 2 мм. (Радиаторы, интеркулеры, фреоноводы). В упаковке 1 кг. Температура плавления 550 °С | 10 879р. | |
|  | RC-T0144 | Гребень для очистки и выпрямления ламелей конденсатора и испарителя | 570р. | |
|  | RC-T0147 | Магнит на телескопической ручке. Длина в сложенном состоянии - 126 мм, макс. длина вылета - 637 мм. | 458р. | |
|  | RC-T0186 | Гидроцилиндр для обжимки RC-T0112, резьба M22x1,5 | 17 080р. | |
|  | RC-T0159 | Обжимные губки кримпера для толстостенных шлангов Пара, №.8 (13/32") | 3 305р. | |
|  | RC-T0160 | Обжимные губки кримпера для толстостенных шлангов Пара, №.10 (1/2") | 3 305р. | |
|  | RC-T0161 | Обжимные губки кримпера для толстостенных шлангов №.12 (5/8") | 3 305р. | |
|  | RC-T0162 | Обжимные губки кримпера для тонкостенных шлангов (редуцированный стакан) Пара, №.6 SRB (5/16" reduced barrier) | 3 305р. | |
|  | RC-T0163 | Обжимные губки кримпера тонкостенных шлангов (редуцированный стакан) Пара, №.10 SRB (1/2" reduced barrier) | 3 305р. | |
|  | RC-T0164 | Обжимные губки кримпера тонкостенных шлангов (редуцированный стакан) Пара, №.12 SRB (5/8" reduced barrier) | 3 305р. | |
|  | RC-T0165 | Обжимные губки кримпера для толстостенных шлангов №.6 (5/16") и тонкостенных шлангов (редуцированный стакан) Пара, №.8 SRB (13/32" reduced barrier) | 3 305р. | |

Хомуты (Рубберы) для крепления шлангов



| Фото | Артикул | Наименование | Цена | Статус |
|--|-----------------|---|-------------|--------|
|  | RC-T0101 | Хомут руббер, D внутренний 19мм, ширина 15мм, толщина 0,8 мм, отверстие 6,4мм | 34р. | |
| | RC-T0102 | Хомут руббер, D внутренний 22мм, ширина 15мм, толщина 0,8 мм, отверстие 6,4мм | 38р. | |
| | RC-T0131 | Хомут руббер, D внутренний 23мм, ширина 15мм, толщина 0,8 мм, отверстие 6,4мм | 38р. | |
| | RC-T0103 | Хомут руббер, D внутренний 25мм, ширина 15мм, толщина 0,8 мм, отверстие 6,4мм | 39р. | |
| | RC-T0170 | Хомут руббер, D внутренний 30мм, ширина 15мм, толщина 0,8 мм, отверстие 6,4мм | 43р. | |
| | RC-T0171 | Хомут руббер, D внутренний 40мм, ширина 15мм, толщина 0,8 мм, отверстие 6,4мм | 49р. | |
| | RC-T0172 | Хомут руббер, D внутренний 45мм, ширина 15мм, толщина 0,8 мм, отверстие 6,4мм | 52р. | |
| | RC-T0173 | Хомут руббер, D внутренний 50мм, ширина 15мм, толщина 0,8 мм, отверстие 6,4мм | 59р. | |

ТРВ / регуляторы давления









Смотровое стекло



| Фото | Артикул | Наименование | Цена | Статус |
|--|------------------|---|----------------|--------|
|  | RC-U04009 | Смотровое стекло аналог Danfoss SGI 10 (014-1011), ORFS, резьба внутренняя и наружная 11/16"-16UN. Индикатор: зеленый цвет - хладагент осушен, желтый цвет - хладагент содержит влагу. | 2 034р. | |
|  | RC-U04123 | Смотровое стекло аналог Danfoss SGN 10s (014-0182), под пайку 3/8" Индикатор: зеленый цвет - хладагент осушен, желтый цвет - хладагент содержит влагу. | 1 170р. | |
| | RC-U04124 | Смотровое стекло аналог Danfoss SGN 12s (014-0183), под пайку 1/2" Индикатор: зеленый цвет - хладагент осушен, желтый цвет - хладагент содержит влагу. | 1 373р. | |
| | RC-U04125 | Смотровое стекло аналог Danfoss SGN 16s (014-0184), под пайку 5/8" Индикатор: зеленый цвет - хладагент осушен, желтый цвет - хладагент содержит влагу. | 1 525р. | |

Регуляторы давления

| Фото | Артикул | Наименование | Цена | Статус |
|--|------------------|--|-----------------|--------|
|  | RC-U04126 | Регулятор давления в картере KVL-12S, аналог Danfoss Соединение под пайку, 13 мм. (1/2") | 10 879р. | |
| | RC-U04127 | Регулятор давления в картере KVL-15S, аналог Danfoss 034L0049 Соединение под пайку, 16 мм. (5/8") | 11 590р. | |
|  | RC-U04128 | Регулятор давления в картере KVL-12, аналог Danfoss 034L0041 Соединение 3/4"-16UNF, Flayer | 11 082р. | |
| | RC-U04129 | Регулятор давления в картере KVL-15, аналог Danfoss 034L0042 Соединение 7/8"-14UNF, Flayer | 11 794р. | |

ТРВ универсальные



| Фото | Артикул | Наименование | Цена | Статус |
|---|------------------|--|----------------|--------|
|  | RC-U0401 | ТРВ кондиционера, вход 5/8"-18UNF, выход 3/4"-16UNF, O-Ring, 1.5T. | 1 271р. | |
|  | RC-U0419 | ТРВ аналог Август, вход 9/16"-18UNF, выход 3/4"-16UNF, O-Ring, 0.5T-2.0T. | 1 678р. | |
|  | RC-U04100 | ТРВ для установок Август, 1,5T | 1 780р. | |
|  | RC-U04101 | ТРВ CASE, New Holland К ТРВ подходят фитинги RC-U07319 и RC-U07320 | 1 780р. | |
|  | RC-U04104 | ТРВ кондиционера аналог для Volkswagen Crafter, A2308300184. | 1 932р. | |
|  | RC-U04109 | ТРВ кондиционера, универсальный. | 1 780р. | |
|  | RC-U04110 | ТРВ кондиционера QKH-2751 1.5T, для Geely MK CROSS 1018002732 (1018002734) Подходят к испарителям RC-U06129, RC-U06130. | 1 424р. | |
|  | RC-U04122 | Аналог ТРВ, номер по каталогу С.ЕН.041 (АС.119.060) Для John Deere, Jeep Cherokee, Ford Windstar (97-04), Ford / экспедиция (97-02) | 1 780р. | |
|  | RC-U04142 | ТРВ аналог для трактора К-700 | 1 780р. | |

| | | | | |
|--|------------------|---|----------------|--|
|  | RC-U0423 | ТРВ сменная дюза 03, R134a- 4,6кВт, Температурный диапазон: -40 °С - + 10 °С, | 5 897р. | |
|  | RC-U0434 | ТРВ сменная дюза 03, R404a- 4,6кВт, Температурный диапазон: -40 °С - + 10 °С, | 5 897р. | |
|  | RC-U04105 | ТРВ кондиционера R404a, под пайку, сменная дюза 03, температурный диапазон: -40°С – +10°С | 6 050р. | |

ТРВ для легковых автомобилей







| Фото | Артикул | Наименование | Цена | Статус |
|--|-----------------|--|----------------|--------------|
|  | RC-U0413 | ТРВ на AUDI A3, 2004.02 VW Caddy, 206.10 AUDI TT II 2.0 TFSI - 3.2V6, 2003.10 VW Golf V, 2003.02 VW TOURAN, 2006.03 VW EOS, 2006.03 VW Passat VI, 2004.06 SKODA OCTAVIA II | 895р. | АКЦИЯ |
|  | RC-U0414 | ТРВ на BENZ W202, W208, R170, W210, W461, W140, W638, PORSCHE 911, BOXTER 986, Block Valve (Flange) - TCDF 2D 323351 мтз 3022 к испарителю RC-U06106. | 1 627р. | |
|  | RC-U0415 | ТРВ на 2003 VW TOUAREG, 2003.03 PORSCHE CAYENNE I & II, 965 | 895р. | АКЦИЯ |
|  | RC-U0416 | ТРВ на 2005.01 BMW E90/E92, 2004.09 BMW E81/E87 I Series | 1 017р. | АКЦИЯ |
|  | RC-U0417 | ТРВ на VW New T5 KOMBI, New T5 SHUTTLE, Multivan T5 CALIFORNIA, T5 BUSINESS | 1 017р. | АКЦИЯ |
|  | RC-U0418 | ТРВ на 2003 VW TOUAREG, 2003.03 PORSCHE CAYENNE I & II, 965 | 895р. | АКЦИЯ |
|  | RC-U0421 | ТРВ на VW Golf IV/VENTO/BEETLE 99 | 1 322р. | АКЦИЯ |

Дюзы ТРВ кондиционера / фильтры







| Фото | Артикул | Наименование | Цена | Статус |
|--|------------------|--|----------------|----------------|
|  | RC-U04120 | Дюза ТРВ кондиционера, сменная, №01. | 854р. | |
| | RC-U04121 | Дюза ТРВ кондиционера, сменная, №02. | 854р. | |
| | RC-U04143 | Дюза ТРВ кондиционера, сменная, №03. | 854р. | НОВИНКА |
| | RC-U04106 | Дюза ТРВ кондиционера, сменная, №04. | 854р. | |
| | RC-U04107 | Дюза ТРВ кондиционера, сменная, №05. | 854р. | |
| | RC-U04108 | Дюза ТРВ кондиционера, сменная, №06. | 854р. | |
|  | RC-U0412 | Набор трубчатых фильтров со спец. инструментом (29шт.) | 4 830р. | |



ТЕРМОСТАТЫ / ПЕРЕКЛЮЧАТЕЛИ / КНОПКИ

ТЕРМОСТАТЫ



| Фото | Артикул | Наименование | Цена | Статус |
|--|------------------|--|----------------|--------|
|  | RC-U0409 | Термостат механический MEXICO диапазон регулировки температуры на поверхности испарителя - от +5 до +15 | 539р. | |
|  | RC-U0410 | Термостат электронный 12V, рабочий температурный диапазон -30°C~+85°C. | 956р. | |
| | RC-U0411 | Термостат электронный 24V, рабочий температурный диапазон -30°C~+85°C. | 956р. | |
|  | RC-U0625 | Термостат 404-100, 12V, рабочий температурный диапазон -35°C~+15°C. | 1 627р. | |
|  | RC-U06123 | Термостат 404-100, 24V, рабочий температурный диапазон -35°C~+15°C. | 1 627р. | |
|  | RC-U0430 | Термостат испарителя, 12V, рабочий температурный диапазон -35°C~+80°C. | 1 322р. | |
| | RC-U0431 | Термостат испарителя, 24V, рабочий температурный диапазон -35°C~+80°C. | 1 322р. | |
|  | RC-U0432 | Сопротивление испарителя, 12V | 1 373р. | |
|  | RC-U0433 | Сопротивление испарителя, 24V | 1 373р. | |

ПЕРЕКЛЮЧАТЕЛИ (Пульты)

| Фото | Артикул | Наименование | Цена | Статус |
|--|-----------------|---|----------------|--------|
|  | RC-U0653 | Пульт управления. Технические параметры: Питание: DC24V/ DC12V. Потребляемая мощность: 2.5 Вт. Габаритные размеры: 118x53.5x22 мм. Диапазон рабочих температур -40°C-85°C 5%-95%RH. Диапазон температур хранения -40°C-90°C 5%-95%RH. Дисплей светодиодный (LED). Заданная температура: точность отображения 1°C. Температура в салоне: точность отображения 1°C. | 9 049р. | |
|  | RC-U0655 | Пульт управления. Технические параметры: Питание: DC24V/ DC12V. Потребляемая мощность: 2.5 Вт. Габаритные размеры: 118x53.5x22 мм. Диапазон рабочих температур -40°C-85°C 5%-95%RH. Диапазон температур хранения -40°C-90°C 5%-95%RH. Дисплей светодиодный (LED). Заданная температура: точность отображения 1°C. Температура в салоне: точность отображения 1°C. | 8 540р. | |
|  | RC-U0632 | Переключатель 228-100, универсальный на 12V и 24V. | 1 932р. | |
|  | RC-U0626 | Трех-ходовой выключатель 404-100, 12 V | 600р. | |
|  | RC-U0627 | Температурный и трех-ходовой выключатели в сборе 405-100 | 1 525р. | |
|  | RC-U0630 | Трех-ходовой выключатель 405-100 | 692р. | |

| | | | | |
|--|-----------------|---|----------------|--|
|  | RC-U0930 | Пульт управления 12V, с 3-скоростным переключателем, габаритные размеры 125*63*55 мм. | 3 965р. | |
| | RC-U0976 | Пульт управления 24V, с 3-скоростным переключателем, габаритные размеры 125*63*55 мм. | 3 965р. | |
|  | RC-U0931 | Пульт управления с 3-скоростным переключателем, габаритные размеры 105x65x58 мм 12В.. | 3 711р. | |

Кнопка вкл/выкл АС

| Фото | Артикул | Наименование | Цена | Статус |
|--|-----------------|---|--------------|--------------|
|  | RC-U0908 | Кнопка вкл/выкл кондиционера | 92р. | АКЦИЯ |
|  | RC-U0909 | Кнопка вкл/выкл кондиционера | 92р. | АКЦИЯ |
|  | RC-U0921 | Кнопка вкл./выкл. кондиционера с подсветкой 12V. Отв. под установку: Ø 20,5 мм. Глубина посадки min 25 мм. | 621р. | |
| | RC-U0978 | Кнопка вкл./выкл. кондиционера с подсветкой 24V. Отв. под установку: Ø 20,5 мм. Глубина посадки min 25 мм. | 621р. | |

ДАТЧИКИ ДАВЛЕНИЯ











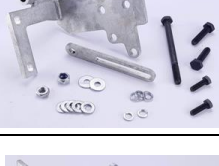

| Фото | Артикул | Наименование | Цена | Статус |
|--|------------------|---|----------------|--------|
|  | RC-U0499 | Высокое (вкл) 22кг. - (выкл.) 28кг. Среднее (вкл.)17кг - (выкл) 14 кг., Низкое 2кг. Резьба 3/8-24UNF. Красный провод - высокое и низкое давление, зеленый - среднее, с клеммами длина 150 мм. | 834р. | |
|  | RC-U0406 | Датчик давления, высокое 28кг, низкое 2кг (<u>наружная резьба</u> 3/8-24UNF) | 499р. | |
| | RC-U0407 | Датчик давления, высокое 32кг, низкое 2кг (<u>наружная резьба</u> 3/8-24UNF) | 499р. | |
|  | RC-U0408 | Датчик давления, высокое вкл.24кг. - выкл. 32кг, среднее вкл.17кг. - выкл. 14 кг., низкое 2кг (<u>наружная резьба</u> 3/8-24UNF) | 814р. | |
|  | RC-U0402 | Датчик давления, высокое 32кг, низкое 2кг (<u>внутренняя резьба</u> 7/16-20UNF) | 499р. | |
|  | RC-U0403 | Датчик давления, высокое вкл.24кг. - выкл. 32кг, среднее вкл.17кг. - выкл. 14 кг., низкое 2кг (<u>внутренняя резьба</u> 7/16-20UNF) | 834р. | |
|  | RC-U0424 | 7/16-20 UNF Female HP: 28 Bar Off MP: 17 Bar OnLP: 2.0 фишки с ответной частью и длиной проводов 800мм | 1 068р. | |
|  | RC-U04007 | Датчик давления. Внутренняя резьба 7/16"- 20 UNF Параметры давления: LP: 2.0 kg/cm2 (OFF) HP: 28 kg/cm2 (OFF) | 590р. | |
|  | RC-U04008 | Датчик давления RC-U04008 Внутренняя резьба 7/16"- 20 UNF Параметры давления: HP: 0,8 kg/cm2 (ON) LP: 0,3 kg/cm2 (OFF) | 590р. | |
|  | RC-U0425 | 2CP1005 23KBMX13 OEM 96.479.712.80 6455.Z3 9647971280 Совместимость - CITROEN BERLINGO - CITROEN C2 - CITROEN C3 - CITROEN C4 - CITROEN C5 - CITROEN C6 - CITROEN C8 - CITROEN DS3 - CITROEN JUMPY - CITROEN XSARA - CITROEN XSARA PICASSO - FIAT SCUDO - FIAT ULYSSE - LANCIA PHEDRA - PEUGEOT 206 - PEUGEOT 207 - PEUGEOT 3008 - PEUGEOT 307 - PEUGEOT 308 - PEUGEOT 406 - PEUGEOT 407 - PEUGEOT 5008 - PEUGEOT 607 PEUGEOT 807 - PEUGEOT EXPERT - PEUGEOT PARTNER Терее - PEUGEOT RCZ | 2 288р. | |
|  | RC-U0426 | 3/8-24 UNF Female HP: 30 Bar Off MP: 19 Bar OnLP: 2.0 Bar Off OEM 96037630 9614390780 96201436 9620143680Совместимость - CITROEN BERLINGO - CITROEN JUMPY - CITROEN SAXO - CITROEN XANTIA - CITROEN XSARA - CITROEN XSARA PICASSO - CITROEN ZX - FIAT SCUDO - FIAT ULYSSE - LANCIA ZETA (220) - PEUGEOT 205 I - PEUGEOT 205 II - PEUGEOT 206 CC - PEUGEOT 206 SW - PEUGEOT 306 - PEUGEOT 405 II - PEUGEOT 406 - PEUGEOT 806 (221) - PEUGEOT EXPERT - PEUGEOT PARTNER | 2 644р. | |
|  | RC-U0427 | 7/16-20 UNF Female HP:26kg/cm2 OFF MP:17kg/cm2 ON LP:2.0kg/cm2 OFF R-134a OEM 6455.T2 96143907809615340680961439078096201436 Совместимость - CITROEN BERLINGO - CITROEN EVASION - CITROEN JUMPY - CITROEN SAXO - CITROEN XSARA - CITROEN ZX - FIAT SCUDO Combinato - FIAT SCUDO фургон - FIAT ULYSSE - LANCIA ZETA - PEUGEOT 106 II - PEUGEOT 205 I - PEUGEOT 205 II - PEUGEOT 205 - PEUGEOT 206 CC - PEUGEOT 206 SW - PEUGEOT 306 - PEUGEOT 406 - PEUGEOT 806 - PEUGEOT EXPERT - PEUGEOT PARTNER | 2 644р. | |
|  | RC-U0428 | 3/8 UNF MaleOFF:2.1kg/cm2 OEM 6453 1370 463 124 820 5910 709 090 160 9 959 613 137 00 9480005 Совместимость — AMC 1980-1987— BMW 1978-1989— Chrysler Cars 1970-1992— Dodge Thucks 1969-1993— Eagle 1988-1992— Honda 1973-1987— Jeep 1982-1993— Lexus 1990-1991— Mazda 1983-1988— Mercedes 1969-1993— Nissan 1968-1989— Subaru 1978-1987 — Toyota 1975-1982. | 539р. | |
|  | RC-U0429 | M11-P1.0 MaleHP: 3.14 Мпа Off MP: 1.52 Мпа On LP: 0.196 Мпа Off; R134aOEM 80440-SZ5-003 88645-20050 Совместимость — Acura 1996-1998— Lexus 1993-2001— Toyota 1991-2003. | 875р. | |
| фото на сайте motorcool-s.ru | RC-U04005 | Датчик давления 3/8, Male. HP: 3.14 Мпа Off, MP: 1.52 Мпа On LP: 0.235 Мпа Off, HFC-R134a. | 1 068р. | |
| фото на сайте motorcool-s.ru | RC-U04006 | Датчик давления Ауди 1K0959126 | 2 745р. | |
| фото на сайте motorcool-s.ru | RC-U04001 | Датчик давления 3/8 , R-134a, LP:0.196MPa off, MP:1.52 Мпа on, HP:3.13MPa off. | 1 068р. | |
| фото на сайте motorcool-s.ru | RC-U04002 | Датчик давления LP:0,196MPa-off; MP:1,52MPa-on; HP:3,14MPa-off, для R-134a, резьба 3/8"-24UNF | 1 068р. | |
| фото на сайте motorcool-s.ru | RC-U04003 | Датчик давления LP:0.21 MPa (off), MP:1.5 Мпа-(on), HP: 2.7 Мпа-(off), R-134a, резьба 3/8"-24UNF | 1 068р. | |
| фото на сайте motorcool-s.ru | RC-U04004 | Датчик давления 3/8 , R-134a, LP:0.206MPa off, MP:1.32 Мпа off, HP:2.65MPa off. | 1 068р. | |
| фото на сайте motorcool-s.ru | RC-U0435A | Для Honda/Acura, OE: 80440-8R3-K01; 8-52481-408-0, 3/8-24 UNF Male. 27 kg/cm2 Off, LP: 2.0 kg/cm2 Off, R-12, R-134a | 783р. | |
| фото на сайте motorcool-s.ru | RC-U0435B | Для Honda/Acura, OE: 80440-8R3-K01; 8-52481-408-0, 3/8-24 UNF Male. 32 kg/cm2 Off, , LP: 2.0 kg/cm2 Off, R-12, R-134a | 783р. | |

| | | | | |
|------------------------------|------------------|---|----------------|--|
| фото на сайте motorcool-s.ru | RC-U0435C | Для Honda/Acura, OE: 80440-8R3-K01; 8-52481-408-0, 3/8-24 UNF Male. 30 kg/cm2 Off, , LP: 2.0 kg/cm2 Off, R-12, R-134a | 783p. | |
| фото на сайте motorcool-s.ru | RC-U0436D | Для Mitsubishi, 3/8-24 UNF Male 27 kg/cm 2 Off, LP: 2.0 kg/cm2 Off | 783p. | |
| фото на сайте motorcool-s.ru | RC-U0436E | Для Mitsubishi, 3/8-24 UNF Male. 32 kg/cm2 Off, LP: 2.0 kg/cm2 Off, R-12, R-134a | 783p. | |
| фото на сайте motorcool-s.ru | RC-U0436F | Для Mitsubishi, 3/8-24 UNF Male. 30 kg/cm2 Off, LP: 2.0 kg/cm2 Off, R-12, R-134a | 783p. | |
| фото на сайте motorcool-s.ru | RC-U0437A | Для Honda/Acura, OE: 80440-SM4-003; 8-97095-6590, 3/8-24 UNF Male. HP: 27 kg/cm2 Off, LP: 2.0 kg/cm2 Off, R-12, R-134a | 783p. | |
| фото на сайте motorcool-s.ru | RC-U0437B | Для Honda/Acura, OE: 80440-SM4-003; 8-97095-6590, 3/8-24 UNF Male. HP: 32 kg/cm2 Off, LP: 2.0 kg/cm2 Off, R-12, R-134a | 783p. | |
| фото на сайте motorcool-s.ru | RC-U0437C | Для Honda/Acura, OE: 80440-SM4-003; 8-97095-6590, 3/8-24 UNF Male. HP: 30 kg/cm2 Off, LP: 2.0 kg/cm2 Off, R-12, R-134a | 783p. | |
| фото на сайте motorcool-s.ru | RC-U0438A | Для Toyota, 3/8-24 UNF Male. HP: 27 kg/cm2 Off, LP: 2.0 kg/cm2 Off, R-12, R-134a | 783p. | |
| фото на сайте motorcool-s.ru | RC-U0438B | Для Toyota, 3/8-24 UNF Male. HP: 32 kg/cm2 Off, LP: 2.0 kg/cm2 Off, R-12, R-134a | 783p. | |
| фото на сайте motorcool-s.ru | RC-U0438C | Для Toyota, 3/8-24 UNF Male. HP: 30 kg/cm2 Off, LP: 2.0 kg/cm2 Off, R-12, R-134a | 783p. | |
| фото на сайте motorcool-s.ru | RC-U0439A | Для Honda/Acura, OE: 80440-SS0-901; 80440-SK3-901 M11-P1.0, 3/8-24 UNF Male. HP: 27 kg/cm2 Off, LP: 2.0 kg/cm2 Off, R-12, R-134a | 783p. | |
| фото на сайте motorcool-s.ru | RC-U0439B | Для Honda/Acura, OE: 80440-SS0-901; 80440-SK3-901 M11-P1.0, 3/8-24 UNF Male. HP: 32 kg/cm2 Off, LP: 2.0 kg/cm2 Off, R-12, R-134a | 783p. | |
| фото на сайте motorcool-s.ru | RC-U0439C | Для Honda/Acura, OE: 80440-SS0-901; 80440-SK3-901 M11-P1.0, 3/8-24 UNF Male. HP: 30 kg/cm2 Off, LP: 2.0 kg/cm2 Off, R-12, R-134a | 783p. | |
| фото на сайте motorcool-s.ru | RC-U0440 | Для Toyota Corolla, OE: 88645-10030 Denso 1660, 3/8-24 UNF Male. HP: Off: 15.5 kg/cm2, On: 12.5 kg/cm2, R-12, R-134a | 783p. | |
| фото на сайте motorcool-s.ru | RC-U0440A | Для Toyota Corolla, OE: 88645-10030 Denso 1660, 3/8-24 UNF Male. HP: Off: 14 kg/cm2, On: 11.5 kg/cm2, R-12, R-134a | 783p. | |
| фото на сайте motorcool-s.ru | RC-U0441A | Для Honda, M11-P1.0, Male. HP: 27 kg/cm2 Off, LP: 2.0 kg/cm2 Off, R-12, R-134a | 783p. | |
| фото на сайте motorcool-s.ru | RC-U0441B | Для Honda, M11-P1.0, Male. HP: 32 kg/cm2 Off, LP: 2.0 kg/cm2 Off, R-12, R-134a | 783p. | |
| фото на сайте motorcool-s.ru | RC-U0441C | Для Honda, M11-P1.0, Male. HP: 30 kg/cm2 Off, LP: 2.0 kg/cm2 Off, R-12, R-134a | 783p. | |
| фото на сайте motorcool-s.ru | RC-U0442A | Для Honda/Acura, OE: 80440-SS0-901; 80440-SK3-901 M11-P1.0, 3/8-24 UNF Male. HP: 27 kg/cm2 Off, LP: 2.0 kg/cm2 Off, R-12, R-134a | 783p. | |
| фото на сайте motorcool-s.ru | RC-U0442B | Для Honda/Acura, OE: 80440-SS0-901; 80440-SK3-901 M11-P1.0, 3/8-24 UNF Male. HP: 32 kg/cm2 Off, LP: 2.0 kg/cm2 Off, R-12, R-134a | 783p. | |
| фото на сайте motorcool-s.ru | RC-U0442C | Для Honda/Acura, OE: 80440-SS0-901; 80440-SK3-901 M11-P1.0, 3/8-24 UNF Male. HP: 30 kg/cm2 Off, LP: 2.0 kg/cm2 Off, R-12, R-134a | 783p. | |
| фото на сайте motorcool-s.ru | RC-U0443 | Для Toyota Corolla, OE: 38645-22050 Denso 1660, 3/8-24 UNF Male. On: 15.5 kg/cm2, Off: 12.5 kg/cm2, Off (Diff) R-134a | 783p. | |
| фото на сайте motorcool-s.ru | RC-U0444 | Для Mitsubishi, OE: MB568179, 3/8-24 UNF Male. HP: 26.5 kg/cm2, LP: 2.2 kg/cm2, R12, R-134a | 783p. | |
| фото на сайте motorcool-s.ru | RC-U0445 | For Mitsubishi, OE: MR190232, M11-P1.0, UNF Male. HP: 30.5 kg/cm2, LP: 1.8 kg/cm2, R-134a | 783p. | |
| фото на сайте motorcool-s.ru | RC-U0445B | Для Honda, M11-P1.0, UNF Male. HP: 32 kg/cm2, LP: 2.0 kg/cm2, R-12, R-134a | 783p. | |
| фото на сайте motorcool-s.ru | RC-U0446 | For Suzuki, Denso 1940, 3/8-24 UNF Male. HP: 27 kg/cm2, LP: 2.1 kg/cm2, R-12, R-134a | 783p. | |
| фото на сайте motorcool-s.ru | RC-U0446B | For Suzuki, Denso 1940, 3/8-24 UNF Male. HP: 27 kg/cm2, LP: 2.1 kg/cm2, R-12, R-134a | 783p. | |
| фото на сайте motorcool-s.ru | RC-U0447A | Для Ford/Mazda, 3/8-24 UNF Male. HP: 27 kg/cm2 Off, LP: 2.0 kg/cm2 Off, R-12, R-134a | 783p. | |
| фото на сайте motorcool-s.ru | RC-U0447B | Для Ford/Mazda, 3/8-24 UNF Male. HP: 32 kg/cm2 Off, LP: 2.0 kg/cm2 Off, R-12, R-134a | 783p. | |
| фото на сайте motorcool-s.ru | RC-U0447C | Для Ford/Mazda, 3/8-24 UNF Male. HP: 30 kg/cm2 Off, LP: 2.0 kg/cm2 Off, R-12, R-134a | 783p. | |
| фото на сайте motorcool-s.ru | RC-U0448A | Для Ford/Mazda, 3/8-24 UNF Male. HP: 27 kg/cm2 Off, LP: 2.0 kg/cm2 Off, R-12, R-134a | 783p. | |
| фото на сайте motorcool-s.ru | RC-U0448B | Для Ford/Mazda, 3/8-24 UNF Male. HP: 32 kg/cm2 Off, LP: 2.0 kg/cm2 Off, R-12, R-134a | 783p. | |
| фото на сайте motorcool-s.ru | RC-U0448C | Для Ford/Mazda, 3/8-24 UNF Male. HP: 30 kg/cm2 Off, LP: 2.0 kg/cm2 Off, R-12, R-134a | 783p. | |
| фото на сайте motorcool-s.ru | RC-U0450 | Для Acura/Lexus/Toyota, OE: 80440-SZ5-003/88645-20050; M11-P1.0, Male. HP: 3.14 Mpa Off, MP: 1.52 Mpa Off, LP: 0.196 Mpa Off, HFC-R134a | 1 068p. | |
| фото на сайте motorcool-s.ru | RC-U0450B | Для Acura/Lexus/Toyota, OE: 80440-SZ5-003/88645-20050; M11-P1.0, Male. HP: 3.14 Mpa Off, MP: 1.77 Mpa Off LP: 0.196 Mpa Off, HFC-R134a | 1 068p. | |
| фото на сайте motorcool-s.ru | RC-U0451 | Для Honda/Acura, OE: 80440-SZ3-003; M11-P1.0, Male. HP: 3.14 Mpa Off, MP: 1.52 Mpa On LP: 0.235 Mpa Off, HFC-R134a | 1 068p. | |
| фото на сайте motorcool-s.ru | RC-U0452 | Для Honda/Acura, OE: 80440-SZ3-003; M11-P1.0, Male. Параметры: HP: 3.08 Mpa Off / MP: 1.74Mpa On / LP: 0.19 Mpa Off / HFC-R134a | 1 068p. | |
| фото на сайте motorcool-s.ru | RC-U0453 | Для Toyota, OE: 88645-60020; UNF Male. HP: 27 kgf/cm2 Off, MP: 13.5 kgf/cm2 On LP: 2.1 kgf/cm2 Off, HFC-R134a | 1 068p. | |
| фото на сайте motorcool-s.ru | RC-U0454 | Для Acura/Lexus/Toyota, OE: 88645-20040; 3/8-24 UNF Male. HP: 27 kgf/cm2 Off, MP: 15.5 kgf/cm2 Off LP: 2.1 kgf/cm2 Off, HFC-R134a | 1 068p. | |
| фото на сайте motorcool-s.ru | RC-U0455 | Для Toyota, OE: 88645-60010; 3/8-24 UNF Male. HP: 29 kgf/cm2 Off, MP: 13.5 kgf/cm2 On LP: 2.1 kgf/cm2 Off, HFC-R134a | 1 068p. | |
| фото на сайте motorcool-s.ru | RC-U0456 | Для Toyota, OE: 88645-50010-113440-2110; 3/8-24 UNF Male. HP: 2.65 kgf/cm2 Off, MP: 1.32 kgf/cm2 Off LP: 0.206 kgf/cm2 Off | 1 068p. | |
| фото на сайте motorcool-s.ru | RC-U0457 | Для Audi A4/A6/A8/Passat B5, OE: 8D0 959 482B; M10-P1.25, Female. HP: 2.95 Mpa Off, MP: 1.52 Mpa On LP: 0.13 Mpa Off, RFC-R134a | 1 475p. | |
| фото на сайте motorcool-s.ru | RC-U0458 | Для Nissan/Infinity, OE: 92137-4P200, 92137-4S100; 3/8-24 UNF Male, HP: 2.85 Mpa Off, MP: 1.72Mpa On, LP: 0.176 Mpa Off | 1 830p. | |
| фото на сайте motorcool-s.ru | RC-U0458B | Для Nissan/Infinity, OE: 92137-4P200, 92137-4S100; 3/8-24 UNF Male, HP: 2.65 Mpa Off, MP: 1.52Mpa On, LP: 0.176 Mpa Off | 1 830p. | |
| фото на сайте motorcool-s.ru | RC-U0459 | Для Honda/Accura, OE: 80440-SDO-003; 3/8-24 UNF Male. HP: 26.5 kg/cm2 Off, LP: 2.0 kg/cm2 Off R12 | 1 475p. | |
| фото на сайте motorcool-s.ru | RC-U0459A | Для Honda/Accura, OE: 80440-SDO-003; 3/8-24 UNF Male. HP: 26.5 kg/cm2 Off, LP: 2.0 kg/cm2 Off R134a | 1 475p. | |
| фото на сайте motorcool-s.ru | RC-U0460 | Для Ford/Mondeo, OE: YH-552; YH-601/ 893609703; M12-P 1.5 Female On: 3.1 kg/cm2 Off: 1.7 kg/cm2 (Diff) Adjustable +- 0.5 kg/cm2, R134a | 1 322p. | |
| фото на сайте motorcool-s.ru | RC-U0461 | Для Ford/Mondeo, OE: YH-552; YH-601/ 893609703; M12-P 1.5 Female On: 3.1 kg/cm2 Off: 1.7 kg/cm2 (Diff) Adjustable +- 0.5 kg/cm2, R134a | 1 322p. | |
| фото на сайте motorcool-s.ru | RC-U0462A | Для Ford/Mondeo, OE: FSVH-19E561AA; M12-P 1.5 Female On: 3.1 kg/cm2 Off: 1.7 kg/cm2 (Diff), R134a | 1 322p. | |
| фото на сайте motorcool-s.ru | RC-U0462B | Для Ford/Mondeo, OE: FSVH-19E561AA; M12-P 1.5 Female On: 3.1 kg/cm2 Off: 1.7 kg/cm2 (Diff), R134a | 1 322p. | |
| фото на сайте motorcool-s.ru | RC-U0463 | Для Ford/Mondeo, OE: YH-513/ 3074359723, 7/16-20 UNF Female On: 3.1 kg/cm2 Off: 1.7 kg/cm2 (Diff), Adjustable+-0.5 kg/cm2, R-12 | 1 322p. | |
| фото на сайте motorcool-s.ru | RC-U0463B | Для Ford/Mondeo, OE: YH-513/ 3074359723, 7/16-20 UNF Female On: 3.1 kg/cm2 Off: 1.7 kg/cm2 (Diff), Adjustable+-0.5 kg/cm2, R12 | 1 322p. | |
| фото на сайте motorcool-s.ru | RC-U0464 | Для Opel/Astra, OE: 90451440; M10-P 1.25 Female On: 15.5 kg/cm2 Off: 13.5 kg/cm2 (Diff) | 1 475p. | |

| | | | | |
|------------------------------|------------------|--|----------------|--|
| фото на сайте motorcool-s.ru | RC-U0466B | Для Peugeot/Citroen, OE: 9603308080; 7/16-20 UNF Female HP: 26 Bar Off, MP: 19 Bar On, LP: 2.0 Bar Off | 1 932р. | |
| фото на сайте motorcool-s.ru | RC-U0467 | Для Opel Vectra-B, OE: 90606752/1854780; M10-P1.25 Female HP: 24 Bar On, MP: 21 Bar On, LP: 17 Bar On | 2 440р. | |
| фото на сайте motorcool-s.ru | RC-U0468 | Для Infinity, OE: 92137-1E400; 3/8-24 UNF Female. HP: 2.7 Mpa Off, MP: 1.6 Mpa On LP: 0.28 Mpa Off | 1 729р. | |
| фото на сайте motorcool-s.ru | RC-U0469A | Для Nissan, 3/8-24 UNF Male HP: 27 kg/cm2 Off LP: 2.0 kg/cm2 Off, R-12, R134a | 1 475р. | |
| фото на сайте motorcool-s.ru | RC-U0469B | Для Nissan, 3/8-24 UNF Male HP: 32 kg/cm2 Off LP: 2.0 kg/cm2 Off, R-12, R134a | 1 475р. | |
| фото на сайте motorcool-s.ru | RC-U0469C | Для Nissan, 3/8-24 UNF Male HP: 30 kg/cm2 Off LP: 2.0 kg/cm2 Off, R-12, R134a | 1 475р. | |
| фото на сайте motorcool-s.ru | RC-U0470A | Для Ford, 3/8-24 UNF Male HP: 27 kg/cm2 Off LP: 2.0 kg/cm2 Off, R-12, R134a | 1 475р. | |
| фото на сайте motorcool-s.ru | RC-U0470B | Для Ford, 3/8-24 UNF Male HP: 32 kg/cm2 Off LP: 2.0 kg/cm2 Off, R-12, R134a | 1 475р. | |
| фото на сайте motorcool-s.ru | RC-U0470C | Для Ford, 3/8-24 UNF Male HP: 30 kg/cm2 Off LP: 2.0 kg/cm2 Off, R-12, R134a | 1 475р. | |
| фото на сайте motorcool-s.ru | RC-U0471A | Для Nissan, OE 92137-40F00, 3/8-24 UNF Male HP: 27 kg/cm2 Off LP: 2.0 kg/cm2 Off, R-12, R134a | 1 475р. | |
| фото на сайте motorcool-s.ru | RC-U0471B | Для Nissan, OE 92137-40F00, 3/8-24 UNF Male HP: 32 kg/cm2 Off LP: 2.0 kg/cm2 Off, R-12, R134a | 1 475р. | |
| фото на сайте motorcool-s.ru | RC-U0471C | Для Nissan, OE 92137-40F00, 3/8-24 UNF Male HP: 30 kg/cm2 Off LP: 2.0 kg/cm2 Off, R-12, R134a | 1 475р. | |
| фото на сайте motorcool-s.ru | RC-U0472 | Для Toyota, OE: 88645-14010; 3/8-24 UNF Male, On: 15.5 kg/cm2, Off: 12.5 kg/cm2 | 1 475р. | |
| фото на сайте motorcool-s.ru | RC-U0473A | Для Ford, OE: F5CH-19D594-AA (9926) M10-P1.25 Female HP: 17.5 kg/cm2 On, 30.2 kg/cm2 Off MP: 23.0 kg/cm2 On, 19.6 kg/cm2 Off | 2 440р. | |
| фото на сайте motorcool-s.ru | RC-U0473B | Для Ford Mondeo, OE: F58H-19D594-AA (0001), F58219D594A, M10-P1.25 Female HP: 19.2 kg/cm2 On, 32 kg/cm2 Off MP: 21.1 kg/cm2 On, 18.1 kg/cm2 Off | 2 440р. | |
| фото на сайте motorcool-s.ru | RC-U0473C | Для Ford, OE: F4TH-19D594-AA (9413) M10-P1.25 Female HP: 18.9 kg/cm2 On, 33.1 kg/cm2 Off MP: 22.3 kg/cm2 On, 19.0 kg/cm2 Off | 2 440р. | |
| фото на сайте motorcool-s.ru | RC-U0473D | Для Ford, OE: FACH-19D594-AA (9732) M10-P1.25 Female HP: 16.1 kg/cm2 On, 30.8 kg/cm2 Off MP: 22.8 kg/cm2 On, 18.96 kg/cm2 Off | 2 440р. | |
| фото на сайте motorcool-s.ru | RC-U0473G | Для Ford, M10-P1.25 Female HP: 17.5 kg/cm2 On, 31.5 kg/cm2 Off MP: 23.0 kg/cm2 On, 17.5 kg/cm2 Off | 2 440р. | |
| фото на сайте motorcool-s.ru | RC-U0474A | Для Ford, M10-P1.25 Off: 35 kg/cm2, On: 21 kg/cm2 | 1 932р. | |
| фото на сайте motorcool-s.ru | RC-U0475 | Для Ford cars 05', OE: YC1Z-19E561-AA, M12-P1.25 Female, Off: 0.7 kg/cm2, On: 1.7 kg/cm2, R-134a | 1 322р. | |
| фото на сайте motorcool-s.ru | RC-U0476 | Для Ford trucks 05', OE: YC1Z-19E561-AA, M12-P1.25 Female, Off: 0.7 kg/cm2, On: 1.7 kg/cm2, R-134a | 1 322р. | |
| фото на сайте motorcool-s.ru | RC-U0477 | Для Ford 05', OE: F6RZ19E561AA, 95BW19E561AA, 10165625, M12-P1.5 Female, Off: 1.6 kg/cm2, On: 2.8 kg/cm2, R-134a | 1 322р. | |
| фото на сайте motorcool-s.ru | RC-U0478 | Для Ford cars 05', OE: SW1Z-19E561-AA, M12-P1.5 Female, On: 2.0 kg/cm2, Off: 1.3 kg/cm2, R-134a | 1 322р. | |
| фото на сайте motorcool-s.ru | RC-U0479 | Для Ford cars 05', OE: 7042 CD4 W61503, M10-P1.5, On: 24.5 kg/cm2, Off: 35 kg/cm2, R-134a | 1 932р. | |
| фото на сайте motorcool-s.ru | RC-U0480 | Для Opel, M10-P1.25 Male, HP: 30 kg/cm2 Off MP: 15 kg/cm2 On LP: 2.0 kg/cm2 Off 2, R-134a | 1 932р. | |
| фото на сайте motorcool-s.ru | RC-U0481 | Для Opel, M10-P1.25 Male, HP: 27 kg/cm2 Off MP: 18.5 kg/cm2 On LP: 2.0 kg/cm2 Off 2, R-134a | 1 932р. | |
| фото на сайте motorcool-s.ru | RC-U0482 | Для Renault, OE: 770087219/ M10-P1.25 Male, HP: 27 kg/cm2 Off MP: 18.5 kg/cm2 On LP: 2.0 kg/cm2 Off 2, R-134a | 1 932р. | |
| фото на сайте motorcool-s.ru | RC-U0483 | Для Renault, OE: 7700424025/ 7/16-20 UNF Female, HP: 28 kg/cm2 Off MP: 18 kg/cm2 On LP: 2.0 kg/cm2 Off 2, R-134a | 1 932р. | |
| фото на сайте motorcool-s.ru | RC-U0483B | Для Renault, OE: 7700424025/ M10-P1.25 UNF Female, HP: 28 kg/cm2 Off MP: 18 kg/cm2 On LP: 2.0 kg/cm2 Off 2, R-134a | 1 932р. | |
| фото на сайте motorcool-s.ru | RC-U0484 | Для Fiat/ Punto lancia/ Kappa, M10-P1.0 Male, HP: 28 bar Off, MP: 20 Bar On, MP: 15 Bar On. LP: 2.4 Bar Off, R-134a | 2 440р. | |
| фото на сайте motorcool-s.ru | RC-U0485 | M10-P1.25 UNF Male, Off: 1.6 kg/cm2, On: 1.2 kg/cm2 | 3 152р. | |
| фото на сайте motorcool-s.ru | RC-U0486 | Для Opel | 3 152р. | |
| фото на сайте motorcool-s.ru | RC-U0487 | 3/8-24 Male, 1.38 Volt @ 100 PSI, 2.4 Volt @ 200 PSI, 3.43 Volt @ 300 PSI, 4.16 Volt @ 400 PSI, 4.16 Volt @ 398 PSI, Saturation for Nissan, 09-00 | 3 152р. | |
| фото на сайте motorcool-s.ru | RC-U0488 | For Renault, OE 9647971280, 52CP1005, 23KBMX13 | 3 152р. | |
| фото на сайте motorcool-s.ru | RC-U0488B | For Renault, OE 9647971280, 52CP1005, 23KBMX13 | 3 152р. | |
| фото на сайте motorcool-s.ru | RC-U0489 | For BMW E46, OE 6453 6909257 | 3 152р. | |
| фото на сайте motorcool-s.ru | RC-U0490 | 3/8-24 Male, 1.21 Volt @ 100 PSI, 2.07 Volt @ 200 PSI, 2.90 Volt @ 300 PSI, 3.75 Volt @ 400 PSI, 4.00 Volt @ 440 PSI, Saturation for Chrysler cars, Mercedes | 3 152р. | |
| фото на сайте motorcool-s.ru | RC-U0491 | M11-P1.0 Male, For Volvo | 3 152р. | |
| фото на сайте motorcool-s.ru | RC-U0492 | 0.45V@0PSI, 2.11V@50PSI, 3.78V@100PSI, 4.61V@140PSI | 3 152р. | |
| фото на сайте motorcool-s.ru | RC-U0493 | M11-1.0 Male, 1.34 Volt @ 100 PSI, 2.25 Volt @ 200 PSI, 3.16 Volt @ 300 PSI, 4.07 Volt @ 400 PSI, 4.57 Volt @ 455 PSI, Saturation for Acura 09-05, Honda 09-06 | 3 000р. | |
| фото на сайте motorcool-s.ru | RC-U0494 | For Renault, OE: 7700413763/ 770435692, 7/16-20 UNF Female, ON: 22 kg/cm2, Off: 15 kg/cm2, R-134a | 1 576р. | |
| фото на сайте motorcool-s.ru | RC-U0494D | 1/4-18 UNF Male, Off: 17 kg/cm2, On: 15 kg/cm2 | 1 830р. | |
| фото на сайте motorcool-s.ru | RC-U0495A | Для Opel, OE: 507773900, 7/16-20 UNF Female, HP: 28 bar Off, MP: 15.5 Bar Off, LP: 3.5 Bar Off. | 2 440р. | |
| фото на сайте motorcool-s.ru | RC-U0496B | Для Opel/Vectra, OE: 507773900, 7/16-20 UNF Female, HP: 30 bar Off, MP: 17.5 Bar Off, LP: 1.2 Bar Off. | 2 440р. | |
| фото на сайте motorcool-s.ru | RC-U0497 | Для Fiat/ Punto lancia/ Kappa, OE: 46476438, 7/16-20 UNF Female, HP: 30 bar Off, MP: 17.5 Bar Off, MP: 17.5 Bar On. LP: 1.2 Bar Off | 2 440р. | |
| фото на сайте motorcool-s.ru | RC-U0498A | A/F - 26 Bar Off, M/P - 21 Bar On, M/P - 16 Bar On, B/P - 2.5 Bar Off | 2 440р. | |

КРОНШТЕЙНЫ ДЛЯ УСТАНОВКИ КОМПРЕССОРА

| Фото | Артикул | Наименование | Цена | Статус |
|------|------------|---|----------|--------|
| | RC-M2915 | Кронштейн компрессора для МТЗ 80, ремень А1000 под шкив А2 Трактор: МТЗ 80.1 / 82.1 / 820 / 920 / 920.2 / 892 / 892.2 / 952 / 952.2 / 1021 / 1025.2 Двигатель: ДВС ММЗ 240 / 243 / 243S2 / 245 / 245.5 / 245S | 3 916р. | |
| | RC-M2915-1 | Кронштейн компрессора для МТЗ 80, ремень 11x10-1045 под шкив А1 Трактор: МТЗ 80.1 / 82.1 / 820 / 920 / 920.2 / 892 / 892.2 / 952 / 952.2 / 1021 / 1025.2 Двигатель: ДВС ММЗ 240 / 243 / 243S2 / 245 / 245.5 / 245S Грейдер UMG (TEREX) ГС-10.07 | 3 916р. | |
| | RC-M2916 | Кронштейн компрессора для МТЗ 80 со шкивом А2, ремень А1000 Трактор: МТЗ 80.1 / 82.1 / 820 / 920 / 920.2 / 892 / 892.2 / 952 / 952.2 / 1021 / 1025.2 Двигатель: ДВС ММЗ 240 / 243 / 243S2 / 245 / 245.5 / 245S Грейдер UMG (TEREXS) ГС-10.07 | 9 749р. | |
| | RC-M2917 | Кронштейн компрессора для МТЗ 80 со шкивом А1, ремень 11x10-1045 Трактор: МТЗ 80.1 / 82.1 / 820 / 920 / 920.2 / 892 / 892.2 / 952 / 952.2 / 1021 / 1025.2 Двигатель: ДВС ММЗ 240 / 243 / 243S2 / 245 / 245.5 / 245S Грейдер UMG (TEREX) ГС-10.07 | 9 359р. | |
| | RC-M2918 | Кронштейн компрессора для МТЗ 1220 / 950.3 Трактор: МТЗ 80.1 / 82.1 / 820 / 920 / 920.2 / 892 / 892.2 / 952 / 952.2 / 1021 / 1025.2 Двигатель: ДВС ММЗ 240 / 243 / 243S2 / 245 / 245.5 / 245S Системы "АВГУСТ" | 5 112р. | |
| | RC-M2919 | Кронштейн компрессора для МТЗ 1220 SE-3.02.008.030, ремень А1150 Трактор: МТЗ 900.3 / 920.3 / 900.4 / 920.4 / 920.6 / 952.3 / 952.4 / 952.5 / 952.6 / 922.3 / 922.4 / 922.5 / 923.3 / 932.4 / 923.5 / 1021.3 / 1021.4 / 1021.5 / 1025.3 / 1025.4 / 1025.5 / 1025.6 / 1220.3 / 1220.4 / 1220.5 / 1220.6 Двигатель: ДВС ММЗ Д-245.4S2 / 245.4S3A / 245.4S4 / 245.5S2 / 245.5S3A / 245.5S3B / 245.5S4 / 245.5S3B / 245S2 / 245S3A / 245S3B / 245S4 / 245.2S2 / 245.2S3A / 245.2S3B / 245.2S4 | 6 228р. | |
| | RC-M2920 | Кронштейн компрессора для МТЗ 1221 SE-3.02.008.010 с натяжителем ремня, А1650 Трактор: МТЗ 1221Т.2 / 1221.2 / 1221В.2 / 1221.3 / 1221.4 / 1221.5 / 1221.6 / 1222.3 / 1523 / 1523Т1 / 1523.3 / 1523Т1.3 / 1523.4 / 1523.5 / 1523.6 / 1822.3 / 1502 / 2022.3 / 2022В.3 / 2022.4 / 2022.5 / 2022.6 / 2122.3 / 2122.4 / 2122.6 / 2103 Двигатель: ДВС ММЗ Д-260.2S / 260.2S2 / 260.2S3A / 260.2S3B / 260.2S4 / 260.1 / 260.1S2 / 260.1S3A / 260.1S3B / 260.1S4 / 260.9S2 / 260.4S2 / 260.4S3A / 260.4S3A / 260.4S3B / 260.4S4 | 6 673р. | |
| | RC-M2921 | Шкив А2 для привода компрессора Применяемость: трактор МТЗ 80.1, грейдер ГС-10.07 | 6 472р. | |
| | RC-M2922 | Шкив А1 для привода компрессора Применяемость: трактор МТЗ 80.1 (СН) 303.09.01.027, грейдер ГС-10.07 | 5 518р. | |
| | RC-M2923 | Натяжитель ремня компрессора для МТЗ 1221 с ДВС серии Д-260 | 3 875р. | |
| | RC-M2924 | Кронштейн компрессора для К-700 на раму, ремень А900 Трактор: Кировец К700А / 701 / 744 от ВОМ | 10 141р. | |
| | RC-M2925 | Кронштейн компрессора для К-700, ремень А1180 Трактор Кировец К700А на ДВС ЯМЗ-238 Грейдер UMG (TEREX) ДЗ-98В | 3 508р. | |
| | RC-M2926 | Шкив привода компрессора для К700А / 701 на ВОМ | 6 237р. | |

| | | | | |
|--|-----------------|--|-----------------|--|
|  | RC-M2927 | Кронштейн компрессора для Т-150 (двигатель ЯМЗ-236) SE-3.02.009.020, ремень 11х10-1045 Трактор: Т-150К-09 / Т-150КД-09 / Т-150-05-09 / Т-150Д-05-09 / Т-181 / Т-181-07 / Т-17221 Двигатель: ДВС ЯМЗ-236Д-3 / ЯМЗ-238КМ2-3 | 3 796р. | |
|  | RC-M2928 | Кронштейн компрессора для Т-150 (двигатель Д260) SE-3.02.006.030 Трактор: ХТЗ Т-21041 / Т-17022 / ХТЗ 16131 Двигатель: ДВС Дойтц АГ ВF6М1013FC / ВF6М1013Е | 5 106р. | |
|  | RC-M2929 | Кронштейн компрессора для К-700, ремень А900 Трактор Кировец К700А на ДВС ЯМЗ-238 Комбайн ДОН-1500 / 1500А / 1500Б на ГСТ | 3 906р. | |
|  | RC-M2930 | Кронштейн компрессора для Vector / Acros | 3 965р. | |
|  | RC-M2931 | Кронштейн компрессора для ТЕРЕКС, SE-3.02.024.010 UMG (TEREX) TLB 825 / TLB 935 СУКУРОВА 884 ELAZ 884 | 2 962р. | |
|  | RC-M2932 | Кронштейн компрессора для ТЕРЕКС / Hidromek, SE-3.02.023.010, ремень 11х10-1045 UMG (TEREX) TLB 825 / TLB 935 СУКУРОВА 884 ELAZ 884 Hidromek 102S / 102B | 4 481р. | |
|  | RC-M2933 | Кронштейн компрессора для ГС 1403 со шкивом, ремень А850 Грейдер UMG (TEREX) ГС-14.02 / 18.05 | 10 128р. | |
|  | RC-M2934 | Кронштейн компрессора для ГС 1403, ремень А850 Грейдер UMG (TEREX) ГС-14.02 / 18.05 | 4 034р. | |
|  | RC-M2935 | Шкив А2 для привода компрессора для грейдера ГС-14.02 / 18.05 | 6 094р. | |
|  | RC-M2936 | Кронштейн компрессора, ремень А1250 для КАМАЗ с ДВС Евро 0 / 1 | 3 575р. | |
|  | RC-M2937 | Кронштейн компрессора со шкивом А1/PV6, ремень А850 для КАМАЗ с ДВС Евро 2 / 3 / 4 | 9 724р. | |
|  | RC-M2938 | Кронштейн компрессора со шкивом А1/PV10, ремень А850 для КАМАЗ с ДВС Евро 4 / 5 | 11 586р. | |
|  | RC-M2939 | Кронштейн компрессора, ремень А850 для КАМАЗ с ДВС Евро 2 / 3 / 4 / 5 | 3 614р. | |

| | | | | |
|--|------------------|---|-----------------|--|
|  | RC-M2940 | Кронштейн компрессора для КАМАЗ с ДВС Cummins | 2 931р. | |
|  | RC-M2941 | Шкив А1/PV6 для привода компрессора на КАМАЗ | 6 112р. | |
|  | RC-M2942 | Кронштейн компрессора для ВТ-90-А ДВС 4-41СИ-01 | 4 527р. | |
|  | RC-M2943 | Кронштейн компрессора Motorcool 5Н14/7Н15 совместим с а/м Ford Transit с двигателем 2.2 | 3 071р. | |
|  | RC-M2944 | Кронштейн компрессора Motorcool 5Н14/7Н15 совместим с а/м Газель Бизнес/Next с двигателем УМ3 Evotech | 6 050р. | |
|  | RC-M2945 | Кронштейн компрессора Motorcool 5Н14/7Н15 совместим с а/м Газель Next Cumins ISF2.8 | 3 050р. | |
|  | RC-M2946 | Кронштейн компрессора Motorcool ТМ21 совместим с а/м ПАЗ ВЕКТОР Next с двигателем ЯМЗ 5344 Е4-5 | 10 777р. | |
|  | RC-M2947 | Кронштейн компрессора Motorcool ТМ31 совместим с а/м ПАЗ ВЕКТОР Next с двигателем ЯМЗ 5344 Е4-5 | 15 098р. | |
|  | RC-M2948 | Кронштейн компрессора Motorcool 5Н14/7Н15 совместим с а/м ПАЗ ВЕКТОР с двигателем ЗМЗ 5245.10 Инжектор | 19 012р. | |
|  | RC-M2949 | Кронштейн компрессора Motorcool 7Н15 совместим с а/м ПАЗ ВЕКТОР Next и ГАЗОН Next с двигателем ЯМЗ 5344 Е4-5 для УРАЛ Next с двигателем ЯМЗ 536 | 9 862р. | |
|  | RC-U08646 | Переходная пластина для компрессоров MCF 43 и MCF 48 | 5 490р. | |

РЕМНИ

Ремни клиновые

| Фото | Артикул | Наименование | Цена | Статус |
|--|-----------|---|---------|---------|
|  | RC-U03210 | Ремень привода водяной помпы для установок Thermo King MD/KD-II и TS-200/300, аналог 78-1012 | 1 290р. | НОВИНКА |
| | RC-U03208 | Ремень привода компрессора от электромотора для установок Thermo King KD-II/MD-II/MD-XXX Ремень вентилятора конденсатора для установок Thermo King KD-II/MD-II/MD-XXX Аналог 78-0936 | 3 000р. | НОВИНКА |
| | RC-U03202 | Ремень для установок Carrier Maxima 1000, 1300, аналог 50-60411-51 | 2 060р. | НОВИНКА |
| | RC-U03201 | Ремень для установок Carrier Maxima, аналог 50-60411-00 | 2 300р. | НОВИНКА |

Ремни 2х клиновые

| | | | | |
|--|-----------|--|---------|---------|
|  | RC-U03209 | Ремень привода компрессора от ДВС для установок Thermo King KD/MD-II, аналог 78-0977 | 5 150р. | НОВИНКА |
| | RC-U03212 | Ремень привода компрессора от ДВС для установок Thermo King MD/KD-II, аналог 78-1083 | 5 150р. | НОВИНКА |
| | RC-U03219 | Ремень привода компрессора от ДВС для установок Thermo King MD-200, аналог 78-1366 | 5 100р. | НОВИНКА |
| | RC-U03211 | Ремень привода компрессора от ДВС для установок Thermo King RD-II, аналог 78-1031 | 5 100р. | НОВИНКА |

Ремни клиновые зубчатые

| | | | | |
|--|--|--|---------|---------|
|  | RC-U03206 | Ремень генератор - вентилятор испарителя для установок Thermo King MD-XXX/KD-II/MD-II, аналог 78-0700 | 1 380р. | НОВИНКА |
| | RC-U03196 | Ремень водяной помпы, Supra 6XX/7XX/8XXI, аналог 50-60296-01 | 1 800р. | НОВИНКА |
| | RC-U03187 | Ремень водяной помпы, Maxima, аналог 50-60197-06 | 1 030р. | НОВИНКА |
| | RC-U03220 | Ремень водяной помпы для двигателя Янмар ТК 3.70 Ремень водяной помпы для установок Thermo King T-600/800 Аналог 78-1492 | 1 030р. | НОВИНКА |
| | RC-U03214 | Ремень водяной помпы для установок Thermo King SL/SLe/SLX/SLXe, аналог 78-1968 | 1 130р. | НОВИНКА |
| | RC-U03188 | Ремень привода генератора для установок Supra 8XX, аналог 50-60288-02 | 1 160р. | НОВИНКА |
| | RC-U03190 | Ремень генератора для установок Carrier Supra 5XX/550U, аналог 50-60288-11 | 1 030р. | НОВИНКА |
| | RC-U03192 | Ремень привода генератора для установок Carrier Supra 1050/1150 аналог 50-60288-39 | 1 160р. | НОВИНКА |
| | RC-U03189 | Ремень привода генератора для установок Carrier Supra 7XX, аналог 50-60288-10 | 1 190р. | НОВИНКА |
| | RC-U03193 | Ремень Carrier Supra 950/1250, Genesis R70, аналог 50-60288-41 | 1 030р. | НОВИНКА |
| | RC-U03182 | Ремень привода генератора для установок Carrier Extra X2/X4, аналог 50-00162-25 | 1 030р. | НОВИНКА |
| | RC-U03215 | Ремень с ДВС на водяную помпу и генератор для установок Thermo King SB-XXX/SB-III, аналог 78-1341 | 1 340р. | НОВИНКА |
| | RC-U03191 | Ремень привода компрессора от ДВС для установок Carrier Supra 5XX, аналог 50-60288-13 | 1 830р. | НОВИНКА |
| | RC-U03207 | Ремень привода генератора и водяной помпы для установок Thermo King SB-XXX/SB-III, аналог 78-0929 | 1 700р. | НОВИНКА |
| | RC-U03218 | Ремень привода генератора и водяной помпы для установок Thermo King SB-1XX/2XX/4XX, аналог 78-1360 | 1 290р. | НОВИНКА |
| | RC-U03194 | Ремень привода компрессора от электромотора для Carrier Supra 7XX, аналог 50-60289-02 | 2 320р. | НОВИНКА |
| | RC-U03203 | Ремень компрессор - электромотор для Carrier Supra 1050, аналог 50-60411-06 | 1 800р. | НОВИНКА |
| | RC-U03195 | Ремень привода компрессора от двигателя для установок Carrier Supra 950/1150/1250, аналог 50-60289-04 | 2 320р. | НОВИНКА |
| | RC-U03204 | Ремень вентиляторов для установок Thermo King SB/SB-II/SB-III, аналог 78-0603 | 1 800р. | НОВИНКА |
| | RC-U03184 | Нижний приводной ремень для установок Carrier Ultra/Ultima, аналог 50-00178-19 | 2 360р. | НОВИНКА |
| RC-U03183 | Ремень компрессора для установок Ultima/Genesis, аналог 50-00178-16 | 2 930р. | НОВИНКА | |
| RC-U03205 | Промежуточный ремень для Thermo King SB/SB-II/SB-III без электромотора, аналог 78-0629 | 3 180р. | НОВИНКА | |
| RC-U03185 | Верхний приводной ремень для установок Carrier Ultra/Extra, аналог 50-00178-24 | 3 300р. | НОВИНКА | |
| RC-U03186 | Ремень вентилятор конденсатора Carrier X2 2100, аналог 50-00178-27 | 3 260р. | НОВИНКА | |

Ремни 3х клиновые зубчатые

| | | | | |
|--|-----------|--|---------|---------|
|  | RC-U03216 | Ремень двигатель - электромотор для установок Thermo King TS, кроме TS-600, аналог 78-1351 | 7 100р. | НОВИНКА |
| | RC-U03217 | Ремень привода установки от ДВС для Thermo King UT-1200/UTS, аналог 78-1352 | 6 000р. | НОВИНКА |
| | RC-U03227 | Ремень привода установки от ДВС для Thermo King серии T, аналог 78-1724 | 5 150р. | НОВИНКА |
| | RC-U03224 | Ремень двигатель - электромотор, для Thermo King T-1000/1200, аналог 78-1669 | 5 150р. | НОВИНКА |

Ремни поликлиновые

| | | | | |
|--|-----------|---|---------|---------|
|  | RC-U03199 | Ремень водяного насоса двигателя СТ3-44 / Kubota 722 на установках Carrier Supra 7XX/8XX/850U, аналог 50-60329-04 | 1 030р. | НОВИНКА |
| | RC-U03198 | Ремень привода водяного насоса для установок Carrier Supra 950/Vector 1350, аналог 50-60329-02 | 1 250р. | НОВИНКА |
| | RC-U03197 | Ремень водяной помпы для установок Carrier Maxima 1300, аналог 50-60329-01 | 930р. | НОВИНКА |
| | RC-U03200 | Ремень привода вентиляторов конденсатора для установок Carrier Maxima, аналог 50-60329-07 | 930р. | НОВИНКА |
| | RC-U03225 | Ремень привода компрессора для установок Thermo King T-600/800, аналог 78-1686 | 1 230р. | НОВИНКА |
| | RC-U03226 | Ремень для рефрижераторных установок Thermo King T-Series, аналог 78-1690 | 1 450р. | НОВИНКА |
| | RC-U03228 | Ремень привода компрессора от электромотора для установок Thermo King T-5XX/6XX/8XX Ремень провал - генератор - компрессор - вентилятор испарителя Аналог 78-1822 | 1 800р. | НОВИНКА |
| | RC-U03236 | Верхний ремень привода вентиляторов для установок Thermo King SLe, кроме серии Spectrum, аналог 78-1987 | 1 770р. | НОВИНКА |
| | RC-U03233 | Ремень привода компрессора для установок Thermo King T-1000, аналог 78-1946 | 2 320р. | НОВИНКА |
| | RC-U03231 | Ремень компрессора для Thermo King T-1200R, аналог 78-1853 | 2 680р. | НОВИНКА |

| | | | |
|------------------|---|----------------|----------------|
| RC-U03235 | Основной промежуточный ремень для установок Thermo King SLe без электромотора, аналог 78-1487 | 1 800р. | НОВИНКА |
| RC-U03234 | Основной промежуточный ремень для установок Thermo King SLe с электромотором, аналог 78-1949 | 2 060р. | НОВИНКА |
| RC-U03232 | Верхний ремень привода вентиляторов для установок Thermo King SLX/SLXe, аналог 78-1945 | 3 600р. | НОВИНКА |
| RC-U03213 | Нижний ремень муфты сцепления компрессора для установок Thermo King SLe с электромотором, аналог 78-1273 | 2 320р. | НОВИНКА |
| RC-U03222 | Нижний ремень, муфта сцепления - электромотор, для установок SLX 200/300 Нижний ремень, двигатель - промвал, для установок SLX 200/300 Аналог 78-1624 | 2 780р. | НОВИНКА |
| RC-U03223 | Нижний ремень, муфта сцепления - электромотор, для установок SLX 100/400 и серии Spectrum Нижний ремень, двигатель - промвал, для установок SLX 100/400 и серии Spectrum Аналог 78-1626 | 2 680р. | НОВИНКА |
| RC-U03221 | Ремень электромотор - компрессор для установок Thermo King UT-800/1200, аналог 78-1544 | 2 330р. | НОВИНКА |
| RC-U03229 | Нижний ремень, муфта сцепления - электромотор, для установок Thermo King SLXe 200/300 Нижний ремень, двигатель - промвал, для установок Thermo King SLXe 200/300 Аналог 78-1830 | 2 990р. | НОВИНКА |
| RC-U03230 | Нижний ремень, муфта сцепления - электромотор, для установок Thermo King SLXe 100/400 и серии Spectrum Нижний ремень, двигатель - промвал, для установок Thermo King SLXe 100/400 и серии Spectrum Аналог 78-1831 | 3 100р. | НОВИНКА |

ХЛАДОН, МАСЛА, ДОБАВКИ

| Фото | Артикул | Наименование | Цена | Статус |
|---|-----------------|---|----------------|--------|
|  | RC-M8913 | Масло Errecom PREMIUM PAG 68 (1 л.) | 1 678р. | |
|  | RC-M8914 | Масло RGAS PAG 100 (0,9 л.) | 936р. | |
|  | RC-M8908 | Масло Errecom POE 32 (1л.) | 1 627р. | |
|  | RC-M8907 | Масло Errecom POE 100 (5л.) | 9 303р. | |
|  | RC-M8919 | Масло компрессорное Motorcool, PAG 32 (1 л.) Совместимость: R134a, R1234yf | 1 525р. | |
| | RC-M8920 | Масло компрессорное Motorcool, PAG 68, R1234yf (1 л.) Совместимость: R134a, R1234yf | 1 525р. | |
| | RC-M8923 | Масло компрессорное Motorcool, PAG 68 (1 л.) Совместимость: R134a | 1 119р. | |
| | RC-M8925 | Масло компрессорное Motorcool, POE 32 (1 л.) | 1 678р. | |
| | RC-M8928 | Масло компрессорное Motorcool, POE 100 (1 л.) | 1 830р. | |
|  | RC-M8921 | Масло компрессорное Motorcool, PAG 100, R1234yf (1 л.) Совместимость: R134a, R1234yf | 1 525р. | |
| | RC-M8922 | Масло компрессорное Motorcool, PAG 46 (1 л.) Совместимость: R134a | 1 119р. | |
| | RC-M8924 | Масло компрессорное Motorcool, PAG 100 (1 л.) Совместимость: R134a | 1 119р. | |
| | RC-M8926 | Масло компрессорное Motorcool, POE 46 (1 л.) | 1 678р. | |
| | RC-M8927 | Масло компрессорное Motorcool, POE 68 (1 л.) | 1 830р. | |
|  | RC-M8901 | Дегидратирующая (осушающая) присадка Super-Dry Ultra, Errecom (6 мл.) для кондиционеров и холодильных установок. | 1 576р. | |
|  | RC-M8902 | Герметик EXTREME Ultra, Errecom (6 мл.) с адаптерами (R1234yf и R134a) для кондиционеров и холодильных установок. | 1 983р. | |
|  | RC-M8903 | Нейтрализатор кислоты NO-ACID Ultra, Errecom (6 мл.) для кондиционеров и холодильных установок. | 1 424р. | |
|  | RC-M8905 | Очищающая пена Killer Bact Foam, Errecom (400 мл.) для автокондиционеров. | 560р. | |
|  | RC-M8906 | Защитный термогель для сварки PROTECT GEL SPREY, Errecom (1л.) | 1 220р. | |

ОТОПИТЕЛИ И ЗАПАСНЫЕ ЧАСТИ

ОТОПИТЕЛЬ ТОСОЛЬНЫЙ

| Фото | Артикул | Наименование | Цена | Статус |
|------|------------------|--|----------------|--------------|
| | RC-U06135 | Тосольный отопитель 24V, Производительность: ≥400м3/ч, Теплопроизводительность: 5000kcal/h (80°C) Размеры: 920*164*82мм. Вес:4,14 кг. | 8 744р. | АКЦИЯ |

Воздушные отопители аналог Eberspacher D2 / D4

| Фото | Артикул | Наименование | Цена | Статус |
|------|------------------|---|-----------------|--------------|
| | RC-U03100 | Напряжение 12 V Мощность 2 kW Вид топлива дизельное Тип управления электронный пульт Дистанционное управление есть | 19 215р. | |
| | RC-U03101 | Напряжение 24 V Мощность 2 kW Вид топлива дизельное Тип управления электронный пульт Дистанционное управление есть | 19 215р. | |
| | RC-U03102 | Напряжение 12 V Мощность 5 kW Вид топлива дизельное Тип управления электронный пульт Дистанционное управление есть | 19 215р. | |
| | RC-U03103 | Напряжение 24 V Мощность 5 kW Вид топлива дизельное Тип управления электронный пульт Дистанционное управление есть | 19 215р. | |
| | RC-U0352E | Отопитель воздушный (электронный пульт), 2kw, 12V Вид топлива: дизельное топливо. Объем бака: 10 литров. Габариты упаковки 475*475*270 мм., вес 7,1 кг. | 10 955р. | АКЦИЯ |
| | RC-U0354E | Отопитель воздушный (электронный пульт), 5kw, 12V Вид топлива: дизельное топливо. Объем бака: 10 литров. Габариты упаковки 475*475*270 мм., вес 8,3 кг. | 10 955р. | АКЦИЯ |
| | RC-U0398 | Отопитель воздушный 5kw 12V, закрытая контрольная плата, пульт управления, керамическая свеча накала KYOCERA Corporation (Япония), комплект подключения, габариты упаковки 470*470*280 мм | 10 955р. | АКЦИЯ |





Комплектующие воздушных отопителей аналог Eberspacher D2 / D4

| Фото | Артикул | Наименование | Цена | Статус |
|------|-----------------|---|----------------|--------------|
| | RC-U0358 | Нагнетатель воздуха в камеру сгорания аналог Eberspacher D2, 2kw, 12V. | 4 575р. | |
| | RC-U0359 | Нагнетатель воздуха в камеру сгорания аналог Eberspacher D2, 2kw, 24V. | 4 575р. | |
| | RC-U0360 | Нагнетатель воздуха в камеру сгорания аналог Eberspacher D4, 5kw, 12V. | 4 575р. | |
| | RC-U0361 | Нагнетатель воздуха в камеру сгорания аналог Eberspacher D4, 5kw, 24V. | 4 575р. | |
| | RC-U0365 | Камера сгорания аналог Eberspacher D2, 2kw. | 4 728р. | |
| | RC-U0366 | Камера сгорания аналог Eberspacher D4, 5kw. | 4 728р. | |
| | RC-U0356 | Насос топливный аналог Eberspacher D2/D4 12V. Производительность 20мл за 3 минуты, при частоте срабатываний 5Hz, т.е 5 срабатываний в секунду | 3 610р. | |
| | RC-U0357 | Насос топливный аналог Eberspacher D2/D4 24V. Производительность 20мл за 3 минуты, при частоте срабатываний 5Hz, т.е 5 срабатываний в секунду | 3 610р. | |
| | RC-U0362 | Свеча накала отопителя 12V, аналог Eberspacher D2 / D4 | 4 626р. | |
| | RC-U0363 | Свеча накала отопителя 24V, аналог Eberspacher D2 / D4 | 4 626р. | |
| | RC-U0364 | Датчик температуры отопителя D2/D4 | 886р. | АКЦИЯ |



| | | | | |
|--|-----------------|---|----------------|--|
|  | RC-U0391 | Трубка забора топлива, длина 590 мм. | 1 068р. | |
|  | RC-U0384 | Разъем датчика температуры отопителя | 173р. | |
|  | RC-U0385 | Разъем свечи накала отопителя | 173р. | |
|  | RC-U0386 | Разъем воздушного насоса отопителя | 173р. | |
|  | RC-U0373 | Сетка свечи накаливания D2/D4 | 234р. | |
|  | RC-U0374 | Сетка камеры сгорания аналог Eberspacher D2, 2kw. | 1 373р. | |
|  | RC-U0375 | Сетка камеры сгорания аналог Eberspacher D4, 5kw. | 1 576р. | |
|  | RC-U0371 | Комплект прокладок отопителя аналог Eberspacher D2, 2kw. | 397р. | |
|  | RC-U0372 | Комплект прокладок отопителя аналог Eberspacher D4, 5kw. | 448р. | |
|  | RC-U0346 | Пластиковый корпус автономного отопителя аналог Eberspacher D4 | 2 085р. | |
|  | RC-U0347 | Пластиковый корпус автономного отопителя аналог Eberspacher D2 | 2 085р. | |
|  | RC-U0335 | Комплект крыльчаток автономного отопителя аналог Eberspacher D4 | 1 119р. | |
|  | RC-U0339 | Крышка автономного отопителя аналог Eberspacher D4, 4 выхода диаметр 42мм. | 610р. | |
|  | RC-U0376 | Выхлопная труба | 763р. | |
|  | RC-U0345 | Глушитель автономного отопителя, габаритные размеры: 87x121x41мм., Соединительный диам. 22мм. | 1 424р. | |
|  | RC-U0389 | Выхлопная труба для отопителей применяется на катерах, лодках и морских судах. Проход борта - 22 мм. Материал: Нержавеющая сталь AISI 316 (коррозийная) | 4 575р. | |
| | RC-U0390 | Выхлопная труба для отопителей применяется на катерах, лодках и морских судах. Проход борта - 24 мм. Материал: Нержавеющая сталь AISI 316 (коррозийная) | 4 982р. | |
|  | RC-U0394 | Выхлопная труба для отопителей применяется на катерах, лодках и морских судах. Проход борта - 24 мм. Материал: Нержавеющая сталь AISI 316 (коррозийная) | 5 389р. | |

| | | | | |
|--|------------------|---|----------------|--|
|  | RC-U03120 | Выхлопная труба для отопителей применяется на катерах, лодках и морских судах. Проход борта - 22 мм. Материал: Нержавеющая сталь AISI 316 (коррозионная) | 7 219р. | |
|--|------------------|---|----------------|--|

ТОПЛИВНЫЕ БАКИ

| Фото | Артикул | Наименование | Цена | Статус |
|---|-----------------|--|----------------|--------|
|  | RC-U0341 | Топливный бак автономного отопителя 5л. , габаритные размеры: 295*195*90 мм. | 651р. | |
|  | RC-U0343 | Топливный бак автономного отопителя 5л. , габаритные размеры: 300*200*90 мм. | 732р. | |
|  | RC-U0342 | Топливный бак автономного отопителя 15л. | 1 271р. | |
|  | RC-U0344 | Топливный бак автономного отопителя 10л. , габаритные размеры: 400*400*80 мм. | 1 220р. | |

Термоизоляция

| Фото | Артикул | Наименование | Цена | Статус |
|--|-----------------|---|----------------|---------------|
|  | RC-U0969 | Термоизоляция выхлопной трубы отопителя (стекловолокно). Внутренний диаметр - 26 мм., наружный диаметр - 34 мм., Толщина резиновой части - 1 мм., Длина рулона - 20 м. Рабочая температура: 260°C; Короткие временные пики температуры 1650°C) | 1 729р. | цена за м.п. |
|  | RC-U0970 | Термоизоляция выхлопной трубы отопителя (стекловолокно). Внутренний диаметр - 40 мм., Наружный диаметр - 48 мм., Толщина резиновой части - 1 мм. Длина рулона - 20 м. Рабочая температура: 260°C; Короткие временные пики температуры 1650°C) | 2 796р. | цена за м.п. |
|  | RC-U0971 | Изоляционная лента выхлопной трубы отопителя. Ширина - 25 мм., Толщина - 0.5 мм. Длина рулона - 10 м. Рабочая температура: 60-180°C | 2 288р. | цена за рулон |

ДЕФЛЕКТОРЫ, ТРОЙНИКИ, ПЕРЕХОДНИКИ

| Фото | Артикул | Наименование | Цена | Статус |
|---|----------|---|-------|--------|
|  | RC-U0902 | Дефлектор закрывающийся, поворотный Внешний диаметр: 82,5 мм. Высота общая: 32 мм. Диаметр соединения: 80 мм. Цвет: черный | 407р. | |
|  | RC-U0903 | Дефлектор закрывающийся, поворотный Внешний диаметр: 82,5 мм. Высота общая: 32 мм. Диаметр соединения: 80 мм. Цвет: светло-серый | 407р. | |
|  | RC-U0968 | Дефлектор закрывающийся, поворотный Внешний диаметр: 82,5 мм. Высота общая: 32 мм. Диаметр соединения: 80 мм. Цвет: серый | 407р. | |
|  | RC-U0948 | Дефлектор закрывающийся, поворотный Внешний диаметр: 100 мм. Высота общая: 46 мм. Диаметр отверстия: 76 мм. Цвет: серый | 84р. | |
|  | RC-U0949 | Дефлектор закрывающийся, поворотный Внешний диаметр: 70 мм. Диаметр соединения: 60 мм. Цвет: серый | 64р. | |
|  | RC-U0941 | Дефлектор закрывающийся, поворотный с резьбой Внешний диаметр: 70 мм. Высота общая: 52 мм. Диаметр отверстия: 60 мм. Диаметр соединения: 47 мм. Цвет: серый | 285р. | |
|  | RC-U0977 | Дефлектор закрывающийся, поворотный с резьбой Внешний диаметр: 82 мм. Высота общая: 68 мм. Диаметр отверстия: 75 мм. Диаметр соединения: 47 мм. Цвет: черный | 305р. | |
| | RC-U0945 | Дефлектор закрывающийся, поворотный с резьбой Внешний диаметр: 82 мм. Высота общая: 68 мм. Диаметр отверстия: 75 мм. Диаметр соединения: 47 мм. Цвет: серый | 305р. | |
|  | RC-U0944 | Дефлектор закрывающийся, поворотный с резьбой Внешний диаметр: 82 мм. Высота общая: 96 мм. Диаметр отверстия: 75 мм. Диаметр соединения: 47 мм. Цвет: серый | 346р. | |
|  | RC-U0979 | Дефлектор закрывающийся, поворотный с резьбой Внешний диаметр: 87 мм. Высота общая: 63 мм. Диаметр отверстия: 75 мм. Диаметр соединения: 80 мм. Цвет: черный, хром | 865р. | |
|  | RC-U0980 | Дефлектор закрывающийся, поворотный с резьбой Внешний диаметр: 87 мм. Высота общая: 85 мм. Диаметр отверстия: 75 мм. Диаметр соединения: 47 мм. Цвет: черный, хром | 865р. | |
|  | RC-U0981 | Дефлектор закрывающийся, поворотный с резьбой Внешний диаметр: 94 мм. Диаметр отверстия: 90 мм. Диаметр соединения: 47 мм. Цвет: черный, хром | 865р. | |
|  | RC-U0982 | Дефлектор закрывающийся, поворотный с резьбой Внешний диаметр: 94 мм. Диаметр отверстия: 90 мм. Диаметр соединения: 47 мм. Цвет: черный, хром | 722р. | |
|  | RC-U0983 | Дефлектор закрывающийся, поворотный с резьбой Внешний диаметр: 94 мм. Диаметр отверстия: 90 мм. Диаметр соединения: 47 мм. Цвет: черный, хром | 722р. | |

| | | | | |
|--|------------------|--|--------------|--|
|  | RC-U0984 | Дефлектор закрывающийся, поворотный с резьбой Внешний диаметр: 94 мм. Диаметр отверстия: 90 мм. Диаметр соединения: 47 мм. Цвет: черный, хром | 722р. | |
|  | RC-U0334 | Дефлектор Внешний диаметр: 120 мм. Высота общая: - 47 мм. Диаметр соединения: 90 мм. Цвет: черный | 478р. | |
|  | RC-U0336 | Дефлектор Высота общая: - 68 мм. Диаметр соединения: 75 мм. Диаметр отверстия: 100 мм. Цвет: черный | 377р. | |
|  | RC-U03140 | Дефлектор с вентилятором для автомобильного воздуховода Диаметр соединения 60 мм. Высота общая 58 мм. Цвет: черный | 519р. | |
| | RC-U03141 | Дефлектор с вентилятором для автомобильного воздуховода Диаметр соединения 76 мм. Высота общая 58 мм. Цвет: черный | 519р. | |
| | RC-U03142 | Дефлектор с вентилятором для автомобильного воздуховода Диаметр соединения 90 мм. Высота общая 58 мм. Цвет: черный | 580р. | |
|  | RC-U03143 | Дефлектор поворотный для автомобильного воздуховода Диаметр соединения 42 мм. Высота общая 48 мм. Цвет: черный | 244р. | |
| | RC-U0332 | Дефлектор поворотный для автомобильного воздуховода Диаметр соединения 60 мм. Высота общая 98 мм. Цвет: черный | 275р. | |
| | RC-U03144 | Дефлектор поворотный для автомобильного воздуховода Диаметр соединения 60 мм. Высота общая 63 мм. Цвет: черный | 244р. | |
| | RC-U03145 | Дефлектор поворотный для автомобильного воздуховода Диаметр соединения 75 мм. Высота общая 85 мм. Цвет: черный | 326р. | |
| | RC-U03146 | Дефлектор поворотный для автомобильного воздуховода Диаметр соединения 90 мм. Высота общая 98 мм. Цвет: черный | 366р. | |
|  | RC-U03147 | Дефлектор поворотный для автомобильного воздуховода Диаметр соединения 60 мм. Высота общая 60 мм. Цвет: черный | 194р. | |
| | RC-U03148 | Дефлектор поворотный для автомобильного воздуховода Диаметр соединения 75 мм. Высота общая 60 мм. Цвет: черный | 265р. | |
| | RC-U03149 | Дефлектор поворотный для автомобильного воздуховода Диаметр соединения 90 мм. Высота общая 60 мм. Цвет: черный | 366р. | |
|  | RC-U0946 | Дефлектор закрывающийся Высота общая: - 138 мм. Диаметр соединения: 47 мм. Цвет: черный | 112р. | |
|  | RC-U0935 | Дефлектор закрывающийся, поворотный Высота общая: - 18 мм. Диаметр соединения: 68 мм. Цвет: серый | 255р. | |
|  | RC-U0934 | Дефлектор закрывающийся, поворотный Высота общая: - 18 мм. Диаметр соединения: 68 мм. Цвет: серый | 377р. | |
|  | RC-U06125 | Дефлектор применяется в испарителе BEU404-000 Габариты 400×103×42 мм. Диаметр соединения 50 мм. (4 отв.) Цвет черный | 702р. | |
|  | RC-U06133 | Дефлектор применяется в испарителе BEU404-000 Габариты 400×103×38 мм. Диаметр соединения 62 мм. (4 отв.) Цвет черный | 702р. | |

| | | | | |
|--|------------------|--|--------------|--|
|  | RC-U06126 | Дефлектор применяется в испарителе BEU404-000 Габариты 400×103×42 мм. Диаметр соединения 50 мм. (6 отв.) Цвет черный | 702р. | |
|  | RC-U0330 | T-образный соединитель для автомобильного воздуховода Диаметр соединения 60 мм. Длина общая 127 мм. Цвет черный | 224р. | |
| | RC-U0392 | T-образный соединитель для автомобильного воздуховода Диаметр соединения 75 мм. Длина общая 127 мм. Цвет черный | 244р. | |
| | RC-U0331 | T-образный соединитель для автомобильного воздуховода Диаметр соединения 90 мм. Длина общая 155 мм. Цвет черный | 305р. | |
|  | RC-U03157 | T-образный соединитель для автомобильного воздуховода Диаметр соединения 42 мм. Длина общая 98 мм. Цвет: черный | 96р. | |
| | RC-U03158 | T-образный соединитель для автомобильного воздуховода Диаметр соединения 60 мм. Длина общая 128 мм. Цвет: черный | 224р. | |
| | RC-U03159 | T-образный соединитель для автомобильного воздуховода Диаметр соединения 75 мм. Длина общая 143 мм. Цвет: черный | 244р. | |
| | RC-U03160 | T-образный соединитель для автомобильного воздуховода Диаметр соединения 90 мм. Длина общая 140 мм. Цвет: черный | 305р. | |
|  | RC-U03155 | T-образный соединитель с двумя клапанами для автомобильного воздуховода Диаметр соединения 60 мм. Длина общая 142 мм. Цвет черный | 610р. | |
| | RC-U03156 | T-образный соединитель с двумя клапанами для автомобильного воздуховода Диаметр соединения 75 мм. Длина общая 142 мм. Цвет: черный | 732р. | |
|  | RC-U03152 | T-образный соединитель с клапаном для автомобильного воздуховода Диаметр соединения 75 мм. Длина общая 150 мм. Цвет: черный | 915р. | |
|  | RC-U03153 | Y-образный соединитель для автомобильного воздуховода Диаметр соединения 60 мм. Высота общая 116 мм. Цвет: черный | 255р. | |
| | RC-U03154 | Y-образный соединитель для автомобильного воздуховода Диаметр соединения 75 мм. Высота общая 155 мм. Цвет: черный | 275р. | |
|  | RC-U0340 | Y-образный соединитель для автомобильного воздуховода Диаметр соединения 75 мм. Высота общая 130 мм. Цвет: черный | 275р. | |
|  | RC-U03150 | Y-образный соединитель с двумя клапанами для автомобильного воздуховода Диаметр соединения 60 мм. Высота общая 116 мм. Цвет: черный | 753р. | |
| | RC-U03151 | Y-образный соединитель с двумя клапанами для автомобильного воздуховода Диаметр соединения 75 мм. Высота общая 155 мм. Цвет: черный | 915р. | |
|  | RC-U03165 | Угловой соединитель 90° для автомобильного воздуховода Диаметр соединения 60 мм. Высота общая 92 мм. Цвет: черный | 194р. | |
| | RC-U03166 | Угловой соединитель 90° для автомобильного воздуховода Диаметр соединения 75 мм. Высота общая 107 мм. Цвет: черный | 214р. | |

| | | | | |
|---|------------------|--|--------------|--|
|  | RC-U03162 | Угловой соединитель 90°, для автомобильного воздуховода Диаметр соединения 42 мм. Длина общая 72 мм. Цвет: черный | 163р. | |
| | RC-U03163 | Угловой соединитель 90°, для автомобильного воздуховода Диаметр соединения 75 мм. Длина общая 105 мм. Цвет: черный | 214р. | |
| | RC-U03164 | Угловой соединитель 90°, для автомобильного воздуховода Диаметр соединения 90 мм. Длина общая 122 мм. Цвет: черный | 305р. | |
|  | RC-U0338 | Угловой соединитель 90°, для автомобильного воздуховода Диаметр соединения 90 мм. Длина общая 110 мм. Цвет: черный | 305р. | |
|  | RC-U03137 | Соединитель с клапаном для автомобильного воздуховода Диаметр соединения 60 мм. Высота общая 51 мм. Цвет: черный | 468р. | |
| | RC-U03138 | Соединитель с клапаном для автомобильного воздуховода Диаметр соединения 75 мм. Высота общая 51 мм. Цвет: черный | 519р. | |
| | RC-U03139 | Соединитель с клапаном для автомобильного воздуховода Диаметр соединения 90 мм. Высота общая 51 мм. Цвет: черный | 753р. | |
|  | RC-U03173 | Соединитель для автомобильного воздуховода Диаметр соединения 60 мм. Длина общая 50 мм. Цвет: черный | 194р. | |
| | RC-U03174 | Соединитель для автомобильного воздуховода Диаметр соединения 75 мм. Длина общая 50 мм. Цвет: черный | 214р. | |
| | RC-U03175 | Соединитель для автомобильного воздуховода Диаметр соединения 80 мм. Длина общая 50 мм. Цвет: черный | 265р. | |
| | RC-U03176 | Соединитель для автомобильного воздуховода Диаметр соединения 90 мм. Длина общая 50 мм. Цвет: черный | 295р. | |
|  | RC-U03167 | Переходник для автомобильного воздуховода Диаметр соединения наружный 60 мм. Диаметр соединения внутренний 75 мм. Длина общая 60 мм. Цвет: черный | 234р. | |
|  | RC-U03168 | Переходник для автомобильного воздуховода Диаметр соединения наружный 75 мм. Диаметр соединения внутренний 60 мм. Длина общая 60 мм. Цвет: черный | 234р. | |
|  | RC-U03172 | Переходник для автомобильного воздуховода Диаметр соединения 60 / 75 мм. Длина общая 60 мм. Цвет: черный | 234р. | |
| | RC-U03170 | Переходник для автомобильного воздуховода Диаметр соединения 60 / 90 мм. Длина общая 60 мм. Цвет: черный | 255р. | |
| | RC-U03169 | Переходник для автомобильного воздуховода Диаметр соединения 75 / 90 мм. Длина общая 60 мм. Цвет: черный | 275р. | |
|  | RC-U03171 | Переходник для автомобильного воздуховода Диаметр соединения 75 / 80 мм. Длина общая 60 мм. Цвет: черный | 255р. | |