



# MOTORCOOL

ООО «Моторкул»

Юридический адрес: 214012, Смоленская область,

г. Смоленск, ул. 12 лет Октября, д. 9Б, пом. №2

ИНН: 6732065166, КПП: 673201001, ОГРН: 1136733018025

Телефон: +7 (499) 706-88-06; 8-800-100-58-22

Email: [msm@motorcool-s.ru](mailto:msm@motorcool-s.ru)

Skype: [vbs.detal](https://www.skype.com/user/vbs.detal)

Вконтакте: [https://vk.com/motorcool\\_s](https://vk.com/motorcool_s)

Сайт: <http://motorcool-s.ru>



**шланги**  
страница 2



**гофра**  
страница 3



**эл. компрессоры**  
страница 4



**компрессоры**  
страница 5



**комплекты кондиционера**  
страница 13



**конденсаторные блоки**  
страница 18



**моноблоки**  
страница 20



**испарители**  
страница 24



**вентиляторы**  
страница 29



**радиаторы**  
страница 50



**ресиверы**  
страница 52



**з/ч для рефрижераторов**  
страница 58



**з/ч к компрессорам**  
**Vock, Bitzer**  
страница 63



**з/ч к компрессорам**  
страница 67



**прокладки и кольца**  
страница 85



**фитинги**  
страница 90



**инструменты**  
страница 105



**ТРВ**  
страница 109



**переключатели**  
страница 111



**датчики**  
страница 113



**кронштейны / ремни**  
страница 116



**масла / добавки**  
страница 121



**отопители**  
страница 122



**дефлекторы**  
страница 125

## ШЛАНГИ (рукава, фреоноводы)

### ТОЛСТОСТЕННЫЕ

| Фото   | Артикул           | Наименование                    | №  | Внутр. диам | Наруж. диам | Цена         | Статус       |
|--|-------------------|---------------------------------|----|-------------|-------------|--------------|--------------|
|  | <b>209 080</b>    | Шланг CODAN-LINGYUN G6, (5/16)  | 6  | 7,9±0,4     | 18,3±0,5    | <b>580р.</b> | цена за м.п. |
|  | <b>209 100</b>    | Шланг CODAN-LINGYUN G8, (13/32) | 8  | 10,3±0,4    | 22,4±0,5    | <b>631р.</b> | цена за м.п. |
|  | <b>209 130</b>    | Шланг CODAN-LINGYUN G10, (1/2)  | 10 | 12,7±0,4    | 24,6±0,5    | <b>763р.</b> | цена за м.п. |
|  | <b>209 160</b>    | Шланг CODAN-LINGYUN G12, (5/8)  | 12 | 16,2±0,4    | 28,3±0,5    | <b>997р.</b> | цена за м.п. |
|  | <b>RC-U079080</b> | Шланг Motorcool G6, (5/16)      | 6  | 8,2±0,4     | 19,0±0,5    | <b>478р.</b> | цена за м.п. |
|  | <b>RC-U079100</b> | Шланг Motorcool G8, (13/32)     | 8  | 10,5±0,4    | 23,0±0,5    | <b>560р.</b> | цена за м.п. |
|  | <b>RC-U079130</b> | Шланг Motorcool G10, (1/2)      | 10 | 13,0±0,4    | 25,4±0,5    | <b>631р.</b> | цена за м.п. |
|  | <b>RC-U079160</b> | Шланг Motorcool G12, (5/8)      | 12 | 16,0±0,4    | 28,6±0,5    | <b>763р.</b> | цена за м.п. |

### ТОНКОСТЕННЫЕ (Редуцированные)

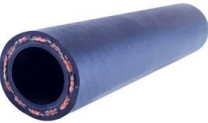
| Фото   | Артикул           | Наименование                    | №  | Внутр. диам | Наруж. диам | Цена         | Статус       |
|--|-------------------|---------------------------------|----|-------------|-------------|--------------|--------------|
|  | <b>202 080</b>    | Шланг CODAN-LINGYUN G6, (5/16)  | 6  | 8,2±0,4     | 15,2±0,5    | <b>488р.</b> | цена за м.п. |
|  | <b>202 100</b>    | Шланг CODAN-LINGYUN G8, (13/32) | 8  | 10,2±0,4    | 17,2±0,5    | <b>570р.</b> | цена за м.п. |
|  | <b>202 130</b>    | Шланг CODAN-LINGYUN G10, (1/2)  | 10 | 13,2±0,4    | 20,8±0,5    | <b>682р.</b> | цена за м.п. |
|  | <b>202 160</b>    | Шланг CODAN-LINGYUN G12, (5/8)  | 12 | 16,2±0,4    | 23,5±0,5    | <b>773р.</b> | цена за м.п. |
|  | <b>RC-U072080</b> | Шланг Motorcool G6, (5/16)      | 6  | 8,2±0,4     | 15,2±0,5    | <b>438р.</b> | цена за м.п. |
|  | <b>RC-U072100</b> | Шланг Motorcool G8, (13/32)     | 8  | 11,4±0,4    | 18,4±0,5    | <b>478р.</b> | цена за м.п. |
|  | <b>RC-U072130</b> | Шланг Motorcool G10, (1/2)      | 10 | 13,0±0,4    | 21,0±0,5    | <b>539р.</b> | цена за м.п. |
|  | <b>RC-U072160</b> | Шланг Motorcool G12, (5/8)      | 12 | 15,2±0,4    | 23,0±0,5    | <b>631р.</b> | цена за м.п. |



### ТОНКОСТЕННЫЕ (РЕФРИЖЕРАТОРНЫЕ)

| Фото   | Артикул           | Наименование                | №  | Внутр. диам | Наруж. диам | Цена         | Статус       |
|--|-------------------|-----------------------------|----|-------------|-------------|--------------|--------------|
|  | <b>RC-U073080</b> | Шланг Motorcool G6, (5/16)  | 6  | 8,2±0,4     | 15,2±0,5    | <b>499р.</b> | цена за м.п. |
|  | <b>RC-U073100</b> | Шланг Motorcool G8, (13/32) | 8  | 11,4±0,4    | 18,4±0,5    | <b>549р.</b> | цена за м.п. |
|  | <b>RC-U073130</b> | Шланг Motorcool G10, (1/2)  | 10 | 12,8±0,4    | 20,8±0,5    | <b>651р.</b> | цена за м.п. |
|  | <b>RC-U073160</b> | Шланг Motorcool G12, (5/8)  | 12 | 15,4±0,4    | 22,8±0,5    | <b>732р.</b> | цена за м.п. |

### РЕФРИЖЕРАТОРНЫЕ

| Фото  | Артикул             | Наименование                                 | №  | Внутр. диам | Наруж. диам | Цена           | Статус       |
|---|---------------------|--|----|-------------|-------------|----------------|--------------|
|  | <b>RC-U074060</b>   | Шланг Motorcool G4, (1/4) для маслоотделения | 4  | 6,0±0,3     | 11,0±0,5    | <b>590р.</b>   | цена за м.п. |
|   | <b>4299-09/9080</b> | Шланг CODAN-LINGYUN G6,(5/16)                | 6  | 8,2±0,3     | 16,0±0,5    | <b>844р.</b>   | цена за м.п. |
|   | <b>4299-09/9107</b> | Шланг CODAN-LINGYUN G8, (13/32)              | 8  | 10,7±0,3    | 18,8±0,5    | <b>1 119р.</b> | цена за м.п. |
|   | <b>4299-09/9127</b> | Шланг CODAN-LINGYUN G10, (1/2)               | 10 | 12,7±0,3    | 21,5±0,5    | <b>1 322р.</b> | цена за м.п. |
|   | <b>4299-09/9161</b> | Шланг CODAN-LINGYUN G12, (5/8)               | 12 | 16,1±0,3    | 24,1±0,5    | <b>1 373р.</b> | цена за м.п. |
|   | <b>RC-U074080</b>   | Шланг Motorcool G6, (5/16)                   | 6  | 8,2±0,3     | 15,5±0,5    | <b>590р.</b>   | цена за м.п. |
|   | <b>RC-U074100</b>   | Шланг Motorcool G8, (13/32)                  | 8  | 10,7±0,3    | 18,8±0,5    | <b>773р.</b>   | цена за м.п. |
|   | <b>RC-U074130</b>   | Шланг Motorcool G10, (1/2)                   | 10 | 13,0±0,3    | 21,5±0,5    | <b>936р.</b>   | цена за м.п. |
|   | <b>RC-U074160</b>   | Шланг Motorcool G12, (5/8)                   | 12 | 16,1±0,3    | 24,1±0,5    | <b>1 119р.</b> | цена за м.п. |

### АВТОБУСНЫЕ

| Фото   | Артикул           | Наименование                  | № | Внутр. диам | Наруж. диам | Цена           | Статус       |
|--|-------------------|-------------------------------|---|-------------|-------------|----------------|--------------|
|  | <b>201 222</b>    | Шланг CODAN-LINGYUN, (7/8")   | - | 22,2±0,4    | 33,3±0,4    | <b>2 034р.</b> | цена за м.п. |
|  | <b>215 285</b>    | Шланг CODAN-LINGYUN, (1 1/8") | - | 28,7±0,5    | 39,7±0,6    | <b>2 695р.</b> | цена за м.п. |
|  | <b>RC-U072222</b> | Шланг Motorcool, (7/8)        |   | 22,2±0,4    | 31,2±0,4    | <b>1 780р.</b> | цена за м.п. |
|  | <b>RC-U072286</b> | Шланг Motorcool, (1 1/8)      |   | 28,6±0,4    | 38,0±0,4    | <b>2 237р.</b> | цена за м.п. |

### МАГИСТРАЛИ (Фреоноводы)

| Фото   | Артикул           | Наименование                          | № | Внутр. диам | Наруж. диам | Цена           | Статус       |
|--|-------------------|---------------------------------------|---|-------------|-------------|----------------|--------------|
|  | <b>RC-U072248</b> | Комплект магистралей ЛАДА ПРИОРА 2170 |   |             |             | <b>4 423р.</b> | <b>АКЦИЯ</b> |
|  | <b>RC-U072250</b> | Комплект магистралей ЛАДА КАЛИНА 1118 |   |             |             | <b>4 220р.</b> | <b>АКЦИЯ</b> |

## ГОФРА / ВОЗДУХОВОД (трехслойная, термостойкая)

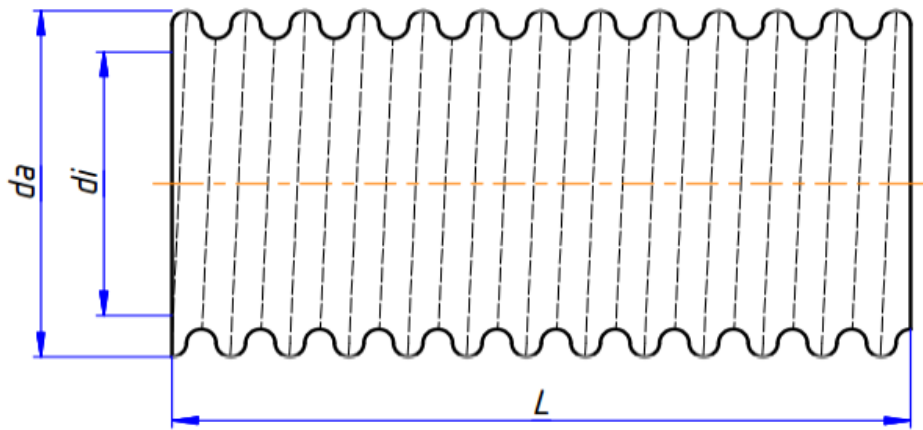

| Артикул  | $d_i$ , мм | $d_a$ , мм | L, м                          | Цена, за м.п. |
|----------|------------|------------|-------------------------------|---------------|
| RC-U0958 | 24         | 28,5       | 1, 2, 3, 4, 5, 6, 7, 8, 9, 10 | 377р.         |
| RC-U0962 | 32         | 36         | 1, 2, 3, 4, 5, 6, 7, 8, 9, 10 | 438р.         |
| RC-U0960 | 42         | 48         | 1, 2, 3, 4, 5, 6, 7, 8, 9, 10 | 499р.         |
| RC-U0967 | 50         | 55         | 1, 2, 3, 4, 5, 6, 7, 8, 9, 10 | 702р.         |
| RC-U0955 | 60         | 65         | 1, 2, 3, 4, 5, 6, 7, 8, 9, 10 | 748р.         |
| RC-U0961 | 70         | 75         | 1, 2, 3, 4, 5, 6, 7, 8, 9, 10 | 809р.         |
| RC-U0957 | 75         | 80,5       | 1, 2, 3, 4, 5, 6, 7, 8, 9, 10 | 824р.         |
| RC-U0966 | 80         | 85,5       | 1, 2, 3, 4, 5, 6, 7, 8, 9, 10 | 865р.         |
| RC-U0956 | 90         | 95,5       | 1, 2, 3, 4, 5, 6, 7, 8, 9, 10 | 885р.         |
| RC-U0963 | 100        | 106        | 1, 2, 3, 4, 5, 6, 7, 8, 9, 10 | 1012р.        |

### Материал

| № слоя | материал          | толщина / плотность материала | клеевый слой | ширина материала |
|--------|-------------------|-------------------------------|--------------|------------------|
| 1 слой | пленка ПВХ черная | 0,025 мм                      | 0,005 мм     | 60 мм            |
| 2 слой | крафт-бумага      | 80 гр                         | -            | 60 мм            |
| 3 слой | алюм. фольга      | 0,07 мм                       | 0,1 мм       | 60 мм            |

### Тех. требования

|                       |  |
|-----------------------|--|
| сгибаемость           | менее 5 %                                      |
| прочность             | до 15 циклов сгибания                          |
| давление на прочность | более 0,06 Мпа                                 |
| радиальная прочность  | 50 - 80 Н                                      |
| водоустойчивость      | до 300 часов в воде не расслаивается           |
| устойчивость к маслам | до 300 часов в машинном масле не расслаивается |
| теплоустойчивость     | 150 ± 3 °С                                     |





# КОМПРЕССОРЫ ЭЛЕКТРИЧЕСКИЕ

## Компрессоры электрические







| Фото   | Артикул          | Наименование  | Цена            | Статус |
|--|------------------|---|-----------------|--------|
|    | <b>RC-U08715</b> | Напряжение 24V, ток 35А, мощность 850W<br>Холодопроизводительность 2,4 кВт, диапазон оборотов 1100 - 3100 об/мин<br>Хладагент R134а, масло POE 68, 120 мл., вес, нетто 7,5 кг.<br>Вход / выход спереди / сзади (горизонтальные)<br>Плата интегрированная<br>К компрессору подходят коллекторы RC-U08396 и RC-U08396А.   | <b>28 975р.</b> |        |
|  | <b>RC-U08716</b> | Напряжение 12V, ток 54А, мощность 650W<br>Холодопроизводительность 1,9 кВт, диапазон оборотов 1100 - 2500 об/мин<br>Хладагент R134а, масло POE 68, 120 мл., вес, нетто 7,5 кг.<br>Вход / выход спереди / сзади (горизонтальные)<br>Плата интегрированная<br>К компрессору подходят коллекторы RC-U08396 и RC-U08396А  | <b>29 992р.</b> |        |
|    | <b>RC-U08725</b> | Напряжение 24V, ток 35А, мощность 850W<br>Холодопроизводительность 2,4 кВт, диапазон оборотов 1100 - 3100 об/мин<br>Хладагент R134а, масло POE 68, 120 мл., вес, нетто 7,5 кг.<br>Вход / выход спереди / сзади<br>Плата интегрированная<br>К компрессору подходят коллекторы RC-U08396 и RC-U08396А.  | <b>28 975р.</b> |        |
|  | <b>RC-U08726</b> | Напряжение 12V, ток 54А, мощность 650W<br>Холодопроизводительность 1,9 кВт, диапазон оборотов 1100 - 2500 об/мин<br>Хладагент R134а, масло POE 68, 120 мл., вес, нетто 7,5 кг.<br>Вход / выход спереди / сзади<br>Плата интегрированная<br>К компрессору подходят коллекторы RC-U08396 и RC-U08396А   | <b>29 992р.</b> |        |
|    | <b>RC-U08713</b> | Напряжение 24V, ток 34А, мощность 820W<br>Холодопроизводительность 2,5 кВт, диапазон оборотов 1400 - 3 200 об/мин<br>Хладагент R134а, масло POE 68, 120 мл., вес, нетто 7,5 кг.<br>Вход / выход спереди / сзади<br>Плата выносная<br>Применяемость RC-U06160, RC-U06162, RC-U06170, RC-U06172, RC-U06168<br>К компрессору подходят коллекторы RC-U08396 и RC-U08396А. | <b>28 975р.</b> |        |
|  | <b>RC-U08714</b> | Напряжение 12V, ток 54А, мощность 650 W<br>Холодопроизводительность 1,9 кВт, диапазон оборотов 1100 - 2 500 об/мин<br>Хладагент R134а, масло POE 68, 120 мл., вес, нетто 7,5 кг.<br>Вход / выход спереди / сзади<br>Плата выносная<br>Применяемость RC-U06159, RC-U06161, RC-U06171, RC-U06169<br>К компрессору подходят коллекторы RC-U08396 и RC-U08396А.           | <b>29 992р.</b> |        |
|   | <b>RC-U08717</b> | Напряжение 24V, ток 34А, мощность 820W<br>Холодопроизводительность 2,5 кВт, диапазон оборотов 1400 - 3 200 об/мин<br>Хладагент R134а, масло POE 68, 120 мл., вес, нетто 7,5 кг.<br>Вход / выход спереди / сзади<br>Плата выносная<br>К компрессору подходят коллекторы RC-U08396 и RC-U08396А.  | <b>28 975р.</b> |        |
|  | <b>RC-U08723</b> | Напряжение 24V, ток 35А, мощность 850W<br>Холодопроизводительность 2,4 кВт, диапазон оборотов 1100 - 3 100 об/мин<br>Хладагент R134а, масло POE 68, 120 мл., вес, нетто 7,5 кг.<br>Вход / выход спереди / сзади<br>Плата выносная<br>К компрессору подходят коллекторы RC-U08396 и RC-U08396А.  | <b>28 975р.</b> |        |
|  | <b>RC-U08724</b> | Напряжение 12V, ток 54А, мощность 650 W<br>Холодопроизводительность 1,9 кВт, диапазон оборотов 1100 - 2 500 об/мин<br>Хладагент R134а, масло POE 68, 120 мл., вес, нетто 7,5 кг.<br>Вход / выход спереди / сзади<br>Плата выносная<br>К компрессору подходят коллекторы RC-U08396 и RC-U08396А.   | <b>29 992р.</b> |        |
|  | <b>RC-U08721</b> | Напряжение 24V, ток 35А, мощность 850W<br>Холодопроизводительность 2,4 кВт, диапазон оборотов 1100 - 3 100 об/мин<br>Хладагент R134а, масло POE 68, 120 мл., вес, нетто 7,5 кг.<br>Вход / выход спереди / сзади<br>Плата интегрированная<br>К компрессору подходят коллекторы RC-U08396 и RC-U08396А.   | <b>28 975р.</b> |        |
|  | <b>RC-U08722</b> | Напряжение 12V, ток 54А, мощность 650W<br>Холодопроизводительность 1,9 кВт, диапазон оборотов 1100 - 2 500 об/мин<br>Хладагент R134а, масло POE 68, 120 мл., вес, нетто 7,5 кг.<br>Вход / выход спереди / сзади<br>Плата интегрированная<br>К компрессору подходят коллекторы RC-U08396 и RC-U08396А.   | <b>29 992р.</b> |        |
|  | <b>RC-U08719</b> | Напряжение 24V, ток 35А, мощность 850 W<br>Холодопроизводительность 2,4 кВт, диапазон оборотов 1100 - 3 100 об/мин<br>Хладагент R134а, масло POE 68, 120 мл., вес, нетто 7,5 кг.<br>Вход / выход спереди / сзади<br>Плата выносная<br>К компрессору подходят коллекторы RC-U08396 и RC-U08396А.   | <b>28 975р.</b> |        |
|  | <b>RC-U08720</b> | Напряжение 12V, ток 54А, мощность 650 W<br>Холодопроизводительность 1,9 кВт, диапазон оборотов 1100 - 2 500 об/мин<br>Хладагент R134а, масло POE 68, 120 мл., вес, нетто 7,5 кг.<br>Вход / выход спереди / сзади<br>Плата выносная<br>К компрессору подходят коллекторы RC-U08396 и RC-U08396А.   | <b>29 992р.</b> |        |
|  | <b>RC-U04017</b> | Контроллер компрессора, 24V<br>Применяемость RC-U08713, RC-U08723, RC-U08719, RC-U08717<br>Совместим: RC-U06160, RC-U06162, RC-U06170, RC-U06172, RC-U06168   | <b>4 779р.</b>  |        |
|  | <b>RC-U04018</b> | Контроллер компрессора, 12V<br>Применяемость RC-U08714, RC-U08724, RC-U08720<br>Совместим: RC-U06159, RC-U06161, RC-U06171, RC-U06169   | <b>5 999р.</b>  |        |
|  | <b>RC-U04020</b> | Контроллер компрессора, 24V<br>Применяемость RC-U08715, RC-U08725, RC-U08721.   | <b>3 559р.</b>  |        |
|  | <b>RC-U04021</b> | Контроллер компрессора, 12V<br>Применяемость RC-U08716, RC-U08726, RC-U08722.   | <b>4 575р.</b>  |        |

## КОМПРЕССОРЫ КОНДИЦИОНЕРА ПОРШНЕВЫЕ



### Компрессоры, аналог SANDEN 5H11











| Фото   | Артикул  | Наименование   | Цена     | Статус |
|--|----------|--|----------|--------|
|  | RC-U0801 | Компрессор кондиционера поршневой, аналог Sanden 5H11, Напряжение 12V, профиль шкива PV8, Ø119 мм., Подключение вертикальное. <b>Вход 7/8"-14UNF O-Ring, выход 3/4"-16UNF O-Ring</b>   | 14 132p. |        |
|  | RC-U0802 | Компрессор кондиционера поршневой, аналог Sanden 5H11, Напряжение 24V, профиль шкива PV8, Ø119 мм., Подключение вертикальное. <b>Вход 7/8"-14UNF O-Ring, выход 3/4"-16UNF O-Ring</b>   | 14 132p. |        |
|  | RC-U0803 | Компрессор кондиционера поршневой, аналог Sanden 5H11, Напряжение 12V, профиль шкива A2, Ø125 мм., Подключение вертикальное. <b>Вход 7/8"-14UNF O-Ring, выход 3/4"-16UNF O-Ring</b>    | 14 132p. |        |
|  | RC-U0804 | Компрессор кондиционера поршневой, аналог Sanden 5H11, Напряжение 24V, профиль шкива A2, Ø125 мм., Подключение вертикальное. <b>Вход 7/8"-14UNF O-Ring, выход 3/4"-16UNF O-Ring</b>    | 14 132p. |        |
|  | RC-U0819 | Компрессор кондиционера поршневой, аналог Sanden 5H11, Напряжение 12V, профиль шкива PV8, Ø119 мм., Подключение горизонтальное. <b>Вход 7/8"-14UNF O-Ring, выход 3/4"-16UNF O-Ring</b> | 14 132p. |        |
|  | RC-U0821 | Компрессор кондиционера поршневой, аналог Sanden 5H11, Напряжение 24V, профиль шкива PV8, Ø119 мм., Подключение горизонтальное. <b>Вход 7/8"-14UNF O-Ring, выход 3/4"-16UNF O-Ring</b> | 14 132p. |        |
|  | RC-U0820 | Компрессор кондиционера поршневой, аналог Sanden 5H11, Напряжение 12V, профиль шкива A2, Ø125 мм., Подключение горизонтальное. <b>Вход 7/8"-14UNF O-Ring, выход 3/4"-16UNF O-Ring</b>  | 14 132p. |        |
|  | RC-U0822 | Компрессор кондиционера поршневой, аналог Sanden 5H11, Напряжение 24V, профиль шкива A2, Ø125 мм., Подключение горизонтальное. <b>Вход 7/8"-14UNF O-Ring, выход 3/4"-16UNF O-Ring</b>  | 14 132p. |        |





### Компрессоры, аналог SANDEN 5H14

| Фото   | Артикул    | Наименование  | Цена     | Статус |
|--|------------|---|----------|--------|
|    | RC-U0805   | Компрессор кондиционера поршневой аналог SD-серии, 5H14, PV8, 12V, выходы вертикальные - O-Ring.                          | 14 132p. |        |
|  | RC-U0806   | Компрессор кондиционера поршневой аналог SD-серии, 5H14, PV8, 24V, выходы вертикальные - O-Ring.                          | 14 132p. |        |
|   | RC-U0807   | Компрессор кондиционера поршневой аналог SD-серии, 5H14, A2, 12V, выходы вертикальные - O-Ring.                           | 14 132p. |        |
|  | RC-U0808   | Компрессор кондиционера поршневой аналог SD-серии, 5H14, A2, 24V, выходы вертикальные - O-Ring.                           | 14 132p. |        |
|  | RC-U0823   | Компрессор кондиционера поршневой аналог SD-серии, 5H14, PV8, 12V, выходы горизонтальные - O-Ring.                        | 14 132p. |        |
|  | RC-U0824   | Компрессор кондиционера поршневой аналог SD-серии, 5H14, PV8, 24V, выходы горизонтальные - O-Ring.                        | 14 132p. |        |
|  | RC-U0825   | Компрессор кондиционера поршневой аналог SD-серии, 5H14, A2, 12V, выходы горизонтальные - O-Ring.                         | 14 132p. |        |
|  | RC-U0826   | Компрессор кондиционера поршневой аналог SD-серии, 5H14, A2, 24V, выходы горизонтальные - O-Ring.                         | 14 132p. |        |
|  | RC-U08072Ш | Компрессор кондиционера поршневой, 5H14, PV8, 12V, выходы вертикальные - O-Ring, с заправочными портами на задней крышке. | 14 335p. |        |
|  | RC-U08082Ш | Компрессор кондиционера поршневой, 5H14, PV8, 24V, выходы вертикальные - O-Ring, с заправочными портами на задней крышке. | 14 335p. |        |
|  | RC-U08072  | Компрессор кондиционера поршневой, 5H14, A2, 12V, выходы вертикальные - O-Ring, с заправочными портами на задней крышке.  | 14 335p. |        |
|  | RC-U08082  | Компрессор кондиционера поршневой, 5H14, A2, 24V, выходы вертикальные - O-Ring, с заправочными портами на задней крышке.  | 14 335p. |        |







### Компрессоры, аналог SANDEN 7H15

| Фото   | Артикул    | Наименование  | Цена     | Статус |
|--|------------|---|----------|--------|
|  | RC-U0809   | Компрессор кондиционера поршневой аналог SD-серии, 7H15, PV8, 12V, выходы вертикальные - O-Ring.  | 17 589p. |        |
|  | RC-U0810   | Компрессор кондиционера поршневой аналог SD-серии, 7H15, PV8, 24V, выходы вертикальные - O-Ring.  | 17 589p. |        |
|  | RC-U0811   | Компрессор кондиционера поршневой аналог SD-серии, 7H15, A2, 12V, выходы вертикальные - O-Ring.   | 17 589p. |        |
|  | RC-U0812   | Компрессор кондиционера поршневой аналог SD-серии, 7H15, A2, 24V, выходы вертикальные - O-Ring.   | 17 589p. |        |
|  | RC-U0811K1 | Компрессор аналог Sanden 7849 на MANITOU, NEW HOLLAND, CASE Шкив A2, Ø 125 мм., напряжение 12V Выходы вертикальные (O-Ring) 1"-14UNS / 1"-14UNS | 19 215p. |        |
|  | RC-U0812K1 | Компрессор аналог Sanden 7H15 Шкив A2, Ø 125 мм., напряжение 24V Выходы вертикальные (O-Ring) 1"-14UNS / 1"-14UNS                               | 19 215p. |        |





|  |                       |   |                 |  |
|--|-----------------------|---|-----------------|--|
|     | <b>RC-U0827</b>       | Компрессор кондиционера поршневой <b>аналог SD-серии, 7H15, PV8, 12V, выходы горизонтальные</b> - O-Ring.   | <b>17 589р.</b> |  |
|  | <b>RC-U0828</b>       | Компрессор кондиционера поршневой <b>аналог SD-серии, 7H15, PV8, 24V, выходы горизонтальные</b> - O-Ring.   | <b>17 589р.</b> |  |
|    | <b>RC-U0827K</b>      | Компрессор <b>аналог Sanden 7H15</b><br>Шкив PV8, Ø 119 мм., напряжение 12V<br>Выходы <b>горизонтальные (O-Ring) 1"-14UNS / 1"-14UNS</b>  | <b>19 215р.</b> |  |
|    | <b>RC-U0829</b>       | Компрессор кондиционера поршневой <b>аналог SD-серии, 7H15, A2, 12V, выходы горизонтальные</b> - O-Ring.  | <b>17 589р.</b> |  |
|  | <b>RC-U0830</b>       | Компрессор кондиционера поршневой <b>аналог SD-серии, 7H15, A2, 24V, выходы горизонтальные</b> - O-Ring.  | <b>17 589р.</b> |  |
|  | <b>RC-U0829K</b>      | Компрессор <b>аналог BUHLER</b><br>Шкив A2, Ø 125 мм., напряжение 12V<br>Выходы <b>горизонтальные (O-Ring) 1"-14UNS / 1"-14UNS</b>  | <b>19 215р.</b> |  |
|  | <b>RC-U0829K1</b>     | Компрессор <b>аналог Sanden 8088, 7952, номера OEM: 3782613M2, 3157920, 3712528M2</b><br>Шкив A2, Ø 125 мм., напряжение 12V<br>Выходы <b>горизонтальные Ø 16,5 мм. / Ø 16,5 мм., отв. под болт M8*1,25</b>  | <b>19 317р.</b> |  |
|    | <b>RC-U0840</b>       | Компрессор кондиционера поршневой, 7H15, PV8, 12V, выходы <b>вертикальные</b> - O-Ring. Монтажное крепление - <b>НАПРАВЛЯЮЩИЕ (DIRECT MOUNT).ROTALOCK</b>   | <b>18 605р.</b> |  |
|  | <b>RC-U0840Э</b>      | Компрессор кондиционера поршневой, 7H15, PV8, 24V, выходы <b>вертикальные</b> - O-Ring. Монтажное крепление - <b>НАПРАВЛЯЮЩИЕ (DIRECT MOUNT).ROTALOCK</b>   | <b>18 605р.</b> |  |
|  | <b>RC-U0840K1</b>     | Компрессор <b>аналог Sanden 7H15</b><br>Шкив <b>PV8, Ø 119 мм.</b> , напряжение 12V<br>Выходы <b>вертикальные 1"-14UNS, O-Ring</b> под фитинг №10<br>Монтажное крепление - <b>НАПРАВЛЯЮЩИЕ (DIRECT MOUNT).ROTALOCK</b>                                | <b>20 130р.</b> |  |
|    | <b>RC-U0840K</b>      | Компрессор кондиционера поршневой, 7H15, PV8, 12V, выходы <b>горизонтальные</b> - O-Ring.<br>Монтажное крепление - <b>НАПРАВЛЯЮЩИЕ (DIRECT MOUNT).ROTALOCK</b>  | <b>18 605р.</b> |  |
|  | <b>RC-U0840Ш</b>      | Компрессор кондиционера поршневой, 7H15, A2, 12V, выходы <b>вертикальные</b> - O-Ring. Монтажное крепление - <b>НАПРАВЛЯЮЩИЕ.ROTALOCK</b>   | <b>18 605р.</b> |  |
|  | <b>RC-U0840ЭШ</b>     | Компрессор кондиционера поршневой, 7H15, A2, 24V, выходы <b>вертикальные</b> - O-Ring. Монтажное крепление - <b>НАПРАВЛЯЮЩИЕ (DIRECT MOUNT).ROTALOCK</b>  | <b>18 605р.</b> |  |
|  | <b>RC-U0851</b>       | Компрессор кондиционера поршневой, 7H15, A2, 12V, выходы <b>горизонтальные 1-1/4 &amp; 1-1/4.</b><br>Монтажное крепление - <b>НАПРАВЛЯЮЩИЕ.ROTALOCK</b>   | <b>18 605р.</b> |  |
|  | <b>RC-U0851Э</b>      | Компрессор кондиционера поршневой, 7H15, A2, 24V, выходы <b>горизонтальные 1-1/4 &amp; 1-1/4.</b><br>Монтажное крепление - <b>НАПРАВЛЯЮЩИЕ (DIRECT MOUNT).ROTALOCK</b>  | <b>18 605р.</b> |  |
|  | <b>RC-U08083</b>      | Компрессор кондиционера поршневой, 7H15, PV8, 12V, выходы <b>горизонтальные 1-1/4 и 1-1/4.</b><br>Монтажное крепление - <b>НАПРАВЛЯЮЩИЕ (DIRECT MOUNT).ROTALOCK</b>   | <b>18 605р.</b> |  |
|  | <b>RC-U08083Э</b>     | Компрессор кондиционера поршневой, 7H15, PV8, 24V, выходы <b>горизонтальные 1-1/4 и 1-1/4.</b><br>Монтажное крепление - <b>НАПРАВЛЯЮЩИЕ (DIRECT MOUNT).ROTALOCK</b>   | <b>18 605р.</b> |  |
|  | <b>RC-U08083K2</b>    | Компрессор <b>аналог Sanden 8244, 7465, номер OEM: 4281803M1</b><br>Шкив PV8, Ø 119 мм., напряжение 12V<br>Выходы <b>горизонтальные Ø 16,5 мм. / Ø 16,5 мм., отв. под болт M8*1,25</b>  | <b>18 605р.</b> |  |
|  | <b>RC-U08083Ш1</b>    | Компрессор <b>аналог Sanden 7H15</b><br>Шкив PV8, Ø 158 мм., напряжение 12V<br>Выходы <b>горизонтальные (O-Ring) 1"-14UNS / 1"-14UNS</b>  | <b>20 130р.</b> |  |
|  | <b>RC-U08125K1</b>    | Компрессор поршневой, <b>7H15, PV8, 12V, шкив 119 мм.</b> , выходы <b>горизонтальные 1"-14UNS, O-Ring.</b><br>Универсальный - NEW HOLLAND GT285, John Deer, CASE<br>Монтажное крепление - <b>НАПРАВЛЯЮЩИЕ (DIRECT MOUNT)</b>                          | <b>20 130р.</b> |  |
|  | <b>RC-U08125ЭK1</b>   | Компрессор поршневой, <b>7H15, PV8, 24V, шкив 119 мм.</b> , выходы <b>горизонтальные 1"-14UNS, O-Ring.</b><br>Универсальный - NEW HOLLAND CT285, John Deer, CASE<br>Монтажное крепление - <b>НАПРАВЛЯЮЩИЕ (DIRECT MOUNT) ROTALOCK</b>                 | <b>20 130р.</b> |  |
|  | <b>RC-U08125K1Ш1</b>  | Компрессор поршневой, <b>7H15, A2, 12V, шкив 125 мм.</b> , выходы <b>горизонтальные 1"-14UNS, O-Ring.</b><br>Универсальный - NEW HOLLAND GT285, John Deer, CASE<br>Монтажное крепление - <b>НАПРАВЛЯЮЩИЕ</b>  | <b>20 130р.</b> |  |
|  | <b>RC-U08125ЭK1Ш1</b> | Компрессор поршневой, <b>7H15, A2, 24V, шкив 125 мм.</b> , выходы <b>горизонтальные 1"-14UNS, O-Ring.</b><br>Универсальный- NEW HOLLAND GT285, John Deer, CASE<br>Монтажное крепление - <b>НАПРАВЛЯЮЩИЕ ROTALOCK</b>                                  | <b>20 130р.</b> |  |
|  | <b>RC-U08125K</b>     | Компрессор поршневой, <b>7H15, PV8, 12V</b> (шкив 119 мм), Выходы <b>горизонтальные</b> - O-Ring. <b>7/8-14UNF - 3/4-16UNF</b> Универсальный- <b>CASE, NEW HOLLAND, John Deer</b><br>Монтажное крепление - <b>НАПРАВЛЯЮЩИЕ (DIRECT MOUNT)ROTALOCK</b> | <b>20 130р.</b> |  |
|  | <b>RC-U08125ЭK</b>    | Компрессор поршневой, <b>7H15, PV8, 24V</b> (шкив 119 мм), Выходы <b>горизонтальные</b> - O-Ring. <b>7/8-14UNF - 3/4-16UNF</b> Универсальный- <b>NEW HOLLAND GT285, John Deer, CASE</b> Монтажное крепление - <b>НАПРАВЛЯЮЩИЕ (DIRECT MOUNT)</b>      | <b>20 130р.</b> |  |

|  |                           |   |                 |  |
|--|---------------------------|---|-----------------|--|
|  | <b>RC-U<br/>08125KШ1</b>  | Компрессор поршневой, <b>7H15, A2, 12V</b> (шкив 125 мм), Выходы <b>горизонтальные</b> - O-Ring. <b>7/8-14UNF - 3/4-16UNF</b> Универсальный- <b>NEW HOLLAND GT285, John Deer, CASE</b><br>Монтажное крепление - <b>НАПРАВЛЯЮЩИЕ (DIRECT MOUNT)</b>      | <b>20 130р.</b> |  |
|  | <b>RC-U<br/>08125ЭКШ1</b> | Компрессор поршневой, <b>7H15, A2, 24V</b> (шкив 125 мм), Выходы <b>горизонтальные</b> - O-Ring. <b>7/8-14UNF - 3/4-16UNF</b> Универсальный- <b>NEW HOLLAND GT285, John Deer, CASE</b><br>Монтажное крепление - <b>НАПРАВЛЯЮЩИЕ (DIRECT MOUNT)</b>      | <b>20 130р.</b> |  |
|  | <b>RC-U08125</b>          | Компрессор поршневой, <b>7H15, PV8, 12V</b> (шкив 119 мм), Выходы <b>вертикальные</b> - O-Ring. <b>7/8-14UNF - 3/4-16UNF</b> Универсальный- <b>NEW HOLLAND GT285, John Deer, CASE</b> Монтажное крепление - <b>НАПРАВЛЯЮЩИЕ (DIRECT MOUNT) ROTALOCK</b> | <b>20 130р.</b> |  |
|  | <b>RC-U08125Э</b>         | Компрессор поршневой, <b>7H15, PV8, 24V</b> (шкив 119 мм), Выходы <b>вертикальные</b> - O-Ring. <b>7/8-14UNF - 3/4-16UNF</b> Универсальный- <b>NEW HOLLAND GT285, John Deer, CASE</b> Монтажное крепление - <b>НАПРАВЛЯЮЩИЕ ROTALOCK</b>                | <b>20 130р.</b> |  |
|  | <b>RC-U<br/>08125Ш1</b>   | Компрессор поршневой, <b>7H15, A2, 12V</b> (шкив 125 мм), Выходы <b>вертикальные</b> - O-Ring. <b>7/8-14UNF - 3/4-16UNF</b> Универсальный- <b>NEW HOLLAND GT285, John Deer, CASE</b> Монтажное крепление - <b>НАПРАВЛЯЮЩИЕ ROTALOCK</b>                 | <b>20 130р.</b> |  |
|  | <b>RC-U<br/>08125K1Ш2</b> | аналог <b>New Holland, CASE</b> , (7H15, 12V, PV8-153мм) выходы горизонтальные (O-ring) 1"-1/4 и 1"-1/4.  | <b>21 249р.</b> |  |
|  | <b>RC-U08698</b>          | Компрессор аналог Sanden 7H15<br>Напряжение 24V<br>Профиль шкива A1<br>Диаметр шкива 138 мм.<br>Вход/выход Ø 16,5 мм. / Ø 16,5 мм., болт M10x1,25, меж. осевое 48 мм.<br>Заправочный порт 7/16"-20UNF<br>Вес, нетто 7,2 кг.                             | <b>21 249р.</b> |  |
|  | <b>RC-U08699</b>          | Компрессор аналог Sanden 7H15<br>Напряжение 24V<br>Профиль шкива PV8<br>Диаметр шкива 133 мм.<br>Вход/выход Ø 16,5 мм. / Ø 16,5 мм., болт M10x1,25, меж. осевое 48 мм.<br>Заправочный порт 7/16"-20UNF<br>Вес, нетто 7,2 кг.                            | <b>21 249р.</b> |  |
|  | <b>RC-U08700</b>          | Компрессор аналог Sanden 7H15<br>Напряжение 12V<br>Профиль шкива PV8<br>Диаметр шкива 119 мм.<br>Вход/выход Ø 15 мм. / Ø 12,5 мм., болт M8x1,25<br>Вес, нетто 7,2 кг.   | <b>21 249р.</b> |  |







### Компрессоры, аналог Denso

| Фото   | Артикул           | Наименование  | Цена            | Статус |
|--|-------------------|---|-----------------|--------|
|  | <b>RC-U0847</b>   | Компрессор кондиционера аналог <b>Denso 10PA17C, 8PK, 144мм, 12V</b> , на <b>John Deer</b>  | <b>25 722р.</b> |        |
|  | <b>RC-U0847Э</b>  | Компрессор кондиционера аналог <b>Denso 10PA17C, 8PK, 144мм, 24V</b> , на <b>John Deer</b>  | <b>25 722р.</b> |        |
|  | <b>RC-U0847K</b>  | Компрессор кондиционера аналог <b>Denso 10PA17C, 8PK, 144мм, 12V</b>  | <b>29 484р.</b> |        |
|  | <b>RC-U0847ЭК</b> | Компрессор кондиционера аналог <b>Denso 10PA17C, 8PK, 144мм, 24V</b> , на <b>John deere: AT172975, AT168543. Krauf: KCD9511.</b>  | <b>29 484р.</b> |        |
|  | <b>RC-U08705</b>  | Компрессор кондиционера аналог Denso 10SP10<br>Напряжение 12V<br>Профиль шкива A2<br>Диаметр шкива 122 мм.<br>Вход/выход Ø 16,0 мм. / Ø 13,0 мм., болт M8x1,25<br>Вес, нетто 5 кг.<br>Количество цилиндров 10                     | <b>25 722р.</b> |        |
|  | <b>RC-U08732</b>  | Компрессор кондиционера аналог Denso 10SP10 (с резьбой на ушах)<br>Напряжение 12V<br>Профиль шкива A2<br>Диаметр шкива 122 мм.<br>Вход/выход Ø 16,0 мм. / Ø 13,0 мм., болт M8x1,25<br>Вес, нетто 5 кг.<br>Количество цилиндров 10 | <b>25 722р.</b> |        |
|  | <b>RC-U0847C</b>  | Компрессор кондиционера аналог <b>Denso 10PA17C, 9PK, 135мм, 12V</b> , на <b>John Deer</b>  | <b>25 722р.</b> |        |
|  | <b>RC-U0847CЭ</b> | Компрессор кондиционера аналог <b>Denso 10PA17C, 9PK, 135мм, 24V</b> , на <b>John Deer</b>  | <b>25 722р.</b> |        |
|  | <b>RC-U0852</b>   | Компрессор кондиционера аналог <b>Denso 10PA15C, 8PK, 12V</b> на <b>John Deer</b>   | <b>25 722р.</b> |        |
|  | <b>RC-U0852Э</b>  | Компрессор кондиционера аналог <b>Denso 10PA15C, 8PK, 24V</b> на <b>John Deer</b>   | <b>25 722р.</b> |        |
|  | <b>RC-U0852C</b>  | Компрессор кондиционера аналог <b>Denso 10PA15C, 9PK, 12V</b> на <b>John Deer</b>   | <b>25 722р.</b> |        |
|  | <b>RC-U0852CЭ</b> | Компрессор кондиционера аналог <b>Denso 10PA15C, 9PK, 24V</b> на <b>John Deer</b>   | <b>25 722р.</b> |        |

|  |                  |  |                 |  |
|--|------------------|--|-----------------|--|
|     | <b>RC-U08707</b> | Компрессор кондиционера аналог Denso 10PA15C<br>Напряжение 24V<br>Профиль шкива А1<br>Диаметр шкива 135 мм.<br>Вход/выход Ø 18,3 мм. / Ø 15,5 мм., болт М6х1<br>Вес, нетто 7,2 кг.<br>Количество цилиндров 10  | <b>25 722р.</b> |  |
|    | <b>RC-U08708</b> | Компрессор кондиционера аналог Denso 10PA15C<br>Напряжение 24V<br>Профиль шкива PV8<br>Диаметр шкива 140 мм.<br>Вход/выход Ø 18,3 мм. / Ø 15,5 мм., болт М6х1<br>Вес, нетто 7,2 кг.<br>Количество цилиндров 10   | <b>25 722р.</b> |  |
|    | <b>RC-U08119</b> | Компрессор кондиционера аналог Denso 10P30C , шкив <b>2A, 24V</b>  | <b>80 724р.</b> |  |
|    | <b>RC-U08656</b> | Компрессор кондиционера аналог Denso 7SB17C<br>для зерноуборочного комбайна PCM Torum 750/780<br>Шкив тип: 9PK, габаритный Ø шкива 135 мм, по вершине зуба Ø шкива 130 мм<br>Напряжение: 24V; Смазочное масло: PAG 180мл; Тип хладагента: R134a;   | <b>28 264р.</b> |  |
|    | <b>RC-U08734</b> | Компрессор кондиционера аналог Denso 10SRE18C<br>Напряжение 12 V<br>Профиль шкива PV 8<br>Диаметр шкива 121 мм.<br>Вход/выход Ø 18,3 мм. / Ø 15,5 мм., болт М6х1<br>Количество цилиндров 10<br>Вес, нетто 7,2 кг.  | <b>29 382р.</b> |  |
|   | <b>RC-U0848</b>  | Компрессор кондиционера на AUDI, аналог Denso 7SEU17C: VW Type A3<br>1.4TFSI/1.6/1.6FSI/2.0FSI/2.0TFSI/3.2 03-, A3 SPORTBACK 1.4TFSI/1.6/1.6FSI/2.0FSI/2.0TFSI 04-, A3<br>КАБРИО 1.8TFSI/2.0TFSI 08- SEAT: ALT, VW, 1.4 TSI, 1.4 FSI, 1.6, 2.0 TDI, 1.9 TDI, 1.4 16V   | <b>38 430р.</b> |  |
|  | <b>RC-U08165</b> | Компрессор кондиционера аналог Denso 5S-10S15C, 24V на <b>Isuzu</b>  | <b>20 334р.</b> |  |
|  | <b>RC-U08701</b> | Компрессор кондиционера аналог Denso 10S15C<br>Напряжение 24V<br>Профиль шкива В1<br>Диаметр шкива 151 мм.<br>Вход/выход Ø 18,3 мм. / Ø 15,5 мм., болт М6х1<br>Вес, нетто 7,2 кг.<br>Количество цилиндров 10   | <b>25 417р.</b> |  |
|  | <b>RC-U08710</b> | Компрессор кондиционера аналог Denso 10S15C<br>Напряжение 24V<br>Профиль шкива PV8<br>Диаметр шкива 140 мм.<br>Вход/выход Ø 18,3 мм. / Ø 15,5 мм., болт М6х1<br>Вес, нетто 7,2 кг.   | <b>25 722р.</b> |  |
|  | <b>RC-U08736</b> | Компрессор кондиционера аналог Denso 10S15C<br>Напряжение 24 V<br>Профиль шкива PV 8<br>Диаметр шкива 140 мм.<br>Вход/выход Ø 16,5 мм., болт М8<br>Количество цилиндров 10<br>Вес, нетто 7,2 кг.   | <b>26 332р.</b> |  |
|  | <b>RC-U08711</b> | Компрессор кондиционера аналог Denso 10S17C<br>Напряжение 24V<br>Профиль шкива PV8<br>Диаметр шкива 140 мм.<br>Вход/выход Ø 18,3 мм. / Ø 15,5 мм., болт М6х1<br>Вес, нетто 7,2 кг.   | <b>25 722р.</b> |  |
|  | <b>RC-U08712</b> | Компрессор кондиционера аналог Denso 10S17C<br>Напряжение 24V<br>Профиль шкива А1<br>Диаметр шкива 135 мм.<br>Вход/выход Ø 18,3 мм. / Ø 15,5 мм., болт М6х1<br>Вес, нетто 7,2 кг.  | <b>25 519р.</b> |  |
|  | <b>RC-U08214</b> | Компрессор кондиционера Model <b>7SEU16C</b> Clutch(mm): 115/110, Grooves: PV6, Cylinder: 7,<br>Displacement: 171.4cm <sup>3</sup> /r, Weight(kg): 5, Refri: R134a, metal pully, Oil Type:PAG46, Oil Amount: 180<br>cc, Marks: re-designed hub, Car model: Audi A3(03'-), Skoda Octavia(04'-) VW Golf V(03'-), VW Passat<br>(05'-) | <b>33 449р.</b> |  |

|  |                  |   |                 |              |
|--|------------------|---|-----------------|--------------|
|   | <b>RC-U08216</b> | Компрессор кондиционера Model <b>7SEU17C</b> Clutch(mm): 110, Grooves: PV7, Cylinder: 7, Displacement: 171.4cm <sup>3</sup> /r, Weight(kg): 5, Refri: R134a, Oil Type: PAG46,,, Oil Amount:180CC, for BMW 5-<br>serie Diesel GT   | <b>37 210p.</b> |              |
|  | <b>RC-U08212</b> | Компрессор кондиционера Model: <b>6SEU12C</b> , Clutch(mm):116/110, Grooves: PV6, Cylinder: 6, Displacement: 125cm <sup>3</sup> /r, Weight(kg): 5, Refri: R134a, Car model: AUDI A2, (00'-05'), VW Polo (01'-09'), Polo Saloon (02'-), VW Bora (98'-05'), VW FOX (03'-), VW Golf IV (97'-05'), VW Lupo (01'-09'), Seat Cordoba (02'-09'), Seat Ibiza IV (02'-09'), Ibiza V(08'-), Skoda Fabia (06'-), Skoda Fabia (6Y2) (99'-08'), Skoda Fabia Combi(07'-), Skoda Fabia Combi(6Y5) (00'-07'), Skoda Roomster (06'-) | <b>35 584p.</b> |              |
|  | <b>RC-U08213</b> | Компрессор кондиционера Model: <b>6SEU14C</b> , Clutch(mm):105/100, Grooves: PV6, Cylinder: 6, Displacement: 140.6cm <sup>3</sup> /r, Weight(kg): 5, Voltage: 12V, Refri: R134a, Oil Type: PAG46, Oil Amount: 160 cc<br>Marks: Hub different AUDI A4 1,8 T (04'-), Car model: AUDI A4 Avant 1,6 (04'-), AUDI A4 Cabriolet 2,0 TFSI (06'-), AUDI A6 2,0 TDI (04'-)<br>AUDI A6 Avant 2,0 TFSI (05'-)  | <b>34 669p.</b> |              |
|  | <b>RC-U08211</b> | Компрессор кондиционера аналог <b>ZEXEL</b> Model <b>DCW17B</b> Clutch(mm): 135/130, Grooves: 7PK, Cylinder: 10, Displacement: 172cm <sup>3</sup> /r, Voltage: 12V, Refri: R134a, Car model: Toyota camry 4 CYL (02'-06'), Toyota highlander 2.4L/ 3.3L (04'-07'), Toyota Highlander 4CYL (01'-03), Toyota Solara 2.4L (02'-07')  | <b>14 742p.</b> | <b>АКЦИЯ</b> |

### Компрессоры, аналог Valeo DKS

| Фото   | Артикул          | Наименование   | Цена            | Статус       |
|--|------------------|--|-----------------|--------------|
|    | <b>RC-U08226</b> | Компрессор кондиционера DKS17CH, PV8 D - 118.6 mm, 12V   | <b>16 369p.</b> | <b>АКЦИЯ</b> |
|   | <b>RC-U08702</b> | Компрессор кондиционера 12V, Zexel (500630-2980)<br>Напряжение 12 V<br>Профиль шкива A2<br>Диаметр шкива 125 мм.<br>Вход/выход 3/4"-16UNF O-Ring, 7/8"-14UNF<br>Вес, нетто 7,2 кг.         | <b>26 739p.</b> |              |
|  | <b>RC-U08166</b> | Компрессор кондиционера 24V, аналог 5S-DKS для Hitachi.<br>Профиль шкива B1, Ø 137 мм.<br>Выходы - вертикальные, вход Ø 11,5 мм., выход Ø 15,5 мм.,<br>отв. под болт M10*1,25              | <b>19 622p.</b> |              |
|  | <b>RC-U08167</b> | Компрессор кондиционера 24V, аналог 5S-DKS для Hitachi-6.<br>Профиль шкива B1, Ø 137 мм.<br>Выходы - вертикальные, вход Ø 15,5 мм., выход Ø 18,5 мм.,<br>отв. под болт M10*1,25, 2 отв. M8 | <b>19 622p.</b> |              |
|  | <b>RC-U08168</b> | Компрессор кондиционера 24V, аналог 5S-DKS для Hitachi.<br>Профиль шкива B1, Ø 144 мм.<br>Выходы - вертикальные, вход Ø 11,5 мм., выход Ø 15,5 мм.,<br>отв. под болт M10*1,25              | <b>19 622p.</b> |              |
|  | <b>RC-U08169</b> | Компрессор кондиционера 24V, аналог 5S-DKS для Hitachi.<br>Профиль шкива B1, Ø 137 мм.<br>Выходы - вертикальные, вход Ø 15,5 мм., выход Ø 21,5 мм.,<br>отв. под болт M10*1,25, 2 отв. M8   | <b>19 622p.</b> |              |





### Компрессоры, аналог SANDEN 7V16

| Фото   | Артикул          | Наименование  | Цена            | Статус |
|--|------------------|---|-----------------|--------|
|  | <b>RC-U08210</b> | Компрессор Model 7V16 Ref P/N:SD1206, Model:ZV16, Clutch(mm):119<br>Grooves:PV6, Cylinder:7, Displacement:10-161m <sup>3</sup> /r, Weight(kg): 6.8, Voltage:12V, Refri:R134a,<br>Car model: Audi A3 (01'-96')<br>Audi TT 1.8(00',98'), Audi TT 3.2 vr6 (03'), Seat Ibiza III (02'-99'), Seat Leon (03'-99'), Seat Toledo II (06'-99'), Skoda Octavia (03'-96')<br>VW Bora (05'-98'), VW Bora Estate (05'-99')<br>VW Golf IV (05'-98'), VW New Beetle<br>Компрессор Model 7V16 | <b>29 484p.</b> |        |
|  | <b>RC-U08224</b> | Компрессор кондиционера аналог 7V16;<br>Вольтаж: 12V;<br>Модели: VW Golf IV (05'-99'), VW Sharan 1.8T 20V(97'),VW Sharan 2.8(00'-95'), SEAT Toledo II 2,3 V5 20V (01'-06')  | <b>29 484p.</b> |        |
|  | <b>RC-U08225</b> | Компрессор кондиционера аналог 7V16;<br>Вольтаж: 12V;<br>Модели: FORD Galaxy 2.8i V6 (01.95-04.00), VW Bora 2.8 4-motion (03.99-08.99), VW Bora Break 2.8 4-motion (05.99-08.99), VW Corrado 2.9 VR6 (01.94-12.95), VW Golf III 2.8 VR6 (01.92-08.97), VW Golf III Variant 2.9 VR6 (10.94-04.99), VW Golf IV 2.8 4-motion (03.99-12.99), VW Sharan 2.8 VR6 (09.95-04.00)  | <b>29 484p.</b> |        |





### Компрессоры, аналог Valeo TM-15

| Фото   | Артикул          | Наименование   | Цена            | Статус |
|--|------------------|--|-----------------|--------|
|  | <b>RC-U08661</b> | Компрессор кондиционера аналог Valeo TM-15, A2, <b>24V</b><br>Диаметр шкива 135 мм.<br>Выходы - горизонтальные, вход Ø 16,2 мм., выход Ø 16,2 мм., отв. под болт M10*1,5 | <b>29 077р.</b> |        |
|  | <b>RC-U08662</b> | Компрессор кондиционера аналог Valeo TM-15, A2, <b>12V</b><br>Диаметр шкива 135 мм.<br>Выходы - горизонтальные, вход Ø 16,2 мм., выход Ø 16,2 мм., отв. под болт M10*1,5 | <b>29 077р.</b> |        |

### Компрессоры, аналог Valeo TM-16

| Фото   | Артикул            | Наименование  | Цена            | Статус |
|--|--------------------|---|-----------------|--------|
|  | <b>RC-U08096</b>   | Компрессор кондиционера аналог Valeo TM-16, A2, <b>12V</b><br>Диаметр шкива 135 мм.     | <b>29 077р.</b> |        |
|  | <b>RC-U08097</b>   | Компрессор кондиционера аналог Valeo TM-16, A2, <b>24V</b><br>Диаметр шкива 135 мм.     | <b>29 077р.</b> |        |
|  | <b>RC-U08096Ш</b>  | Компрессор кондиционера аналог Valeo TM-16, 8PK, <b>12V</b>                             | <b>29 077р.</b> |        |
|  | <b>RC-U08097Ш</b>  | Компрессор кондиционера аналог Valeo TM-16, 8PK, <b>24V</b>                             | <b>29 077р.</b> |        |
|  | <b>RC-U08162</b>   | Компрессор кондиционера аналог Valeo TM-16, <b>8PK, 24V</b> ,<br>крепление НАПРАВЛЯЮЩИЕ | <b>29 077р.</b> |        |
|  | <b>RC-U08162Э</b>  | Компрессор кондиционера аналог Valeo TM-16, <b>8PK, 12V</b> ,<br>крепление НАПРАВЛЯЮЩИЕ | <b>29 077р.</b> |        |
|  | <b>RC-U08162Ш</b>  | Компрессор кондиционера аналог Valeo TM-16, A2, <b>24V</b> ,<br>крепление НАПРАВЛЯЮЩИЕ  | <b>29 077р.</b> |        |
|  | <b>RC-U08162ЭШ</b> | Компрессор кондиционера аналог Valeo TM-16, A2, <b>12V</b> ,<br>крепление НАПРАВЛЯЮЩИЕ  | <b>29 077р.</b> |        |

### Компрессоры, аналог Valeo TM-21

| Фото   | Артикул             | Наименование   | Цена            | Статус |
|--|---------------------|--|-----------------|--------|
|   | <b>RC-U08098Э</b>   | Компрессор кондиционера аналог Valeo TM-21, A2, <b>12V</b>   | <b>38 024р.</b> |        |
|  | <b>RC-U08098</b>    | Компрессор кондиционера аналог Valeo TM-21, A2, <b>24V</b>   | <b>38 024р.</b> |        |
|  | <b>RC-U08098ЭШ</b>  | Компрессор кондиционера аналог Valeo TM-21, 8PK(141мм), <b>12V</b>   | <b>38 024р.</b> |        |
|  | <b>RC-U08098Ш</b>   | Компрессор кондиционера аналог Valeo TM-21, 8PK(141мм), <b>24V</b>   | <b>38 024р.</b> |        |
|  | <b>RC-U08098ЭШ1</b> | Компрессор кондиционера аналог Valeo TM-21, 8PK(127мм), <b>12V</b>   | <b>38 024р.</b> |        |
|  | <b>RC-U08098Ш1</b>  | Компрессор кондиционера аналог Valeo TM-21, 8PK(127мм), <b>24V</b> NEW!!!  | <b>38 024р.</b> |        |
|  | <b>RC-U08730</b>    | Компрессор кондиционера аналог Valeo TM-21<br>Напряжение 24 V<br>Профиль шкива A2<br>Диаметр шкива 135 мм.<br>Вход/выход Ø 16,4 мм., болт M10<br>Количество цилиндров 10 шт. | <b>38 024р.</b> |        |

### Компрессоры, аналог Valeo TM-31

| Фото   | Артикул          | Наименование   | Цена             | Статус |
|--|------------------|--|------------------|--------|
|  | <b>RC-U08678</b> | Компрессор кондиционера аналог Valeo TM-31, B2, <b>24V</b><br>Диаметр шкива 158 мм.<br>Выходы - горизонтальные с заправочными портами<br>вход резьба 1 1/16"-14UNF O-Ring, выход резьба 7/8"-14UNF O-Ring. | <b>75 844р.</b>  |        |
|  | <b>RC-U08679</b> | Компрессор кондиционера аналог Valeo TM-31, B2, <b>24V</b><br>Диаметр шкива 158 мм.<br>Выходы - горизонтальные, вход Ø 21,3 мм., выход Ø 18,3 мм.  | <b>75 844р.</b>  |        |
|  | <b>RC-U08696</b> | Компрессор кондиционера аналог Valeo TM-32, A2, <b>24V</b><br>Диаметр шкива 158 мм.<br>Вход наружная резьба 1 1/16"-14UNF, O-Ring<br>Выход наружная резьба 7/8"-14UNF, O-Ring                              | <b>61 814р.</b>  |        |
|  | <b>RC-U08694</b> | Компрессор кондиционера аналог Valeo TM-43, B2, <b>24V</b><br>Диаметр шкива 180 мм.<br>Вход наружная резьба 36x1,5, O-Ring<br>Выход наружная резьба 27x1,5, O-Ring   | <b>99 837р.</b>  |        |
|  | <b>RC-U08695</b> | Компрессор кондиционера аналог Valeo TM-48, B2, <b>24V</b><br>Диаметр шкива 180 мм.<br>Вход наружная резьба M36x1,5, O-Ring<br>Выход наружная резьба M27x1,5, O-Ring                                       | <b>109 394р.</b> |        |

|  |                    |   |                  |        |
|--|--------------------|---|------------------|--------|
|     | <b>RC-U08697</b>   | Компрессор кондиционера аналог Valeo TM-65, B2, 24V<br>Диаметр шкива 220 мм.<br>Объем цилиндров 774 см3<br>Количество цилиндров 14  | <b>156 872р.</b> |        |
| <b>Компрессоры original Motorcool MCF22 аналог Valeo TM21 усиленный</b>            |                    |   |                  |        |
| Фото   | Артикул            | Наименование  | Цена             | Статус |
|    | <b>RC-U08598</b>   | Компрессор original <b>Motorcool MCF 22</b> ; Шкив <b>2А</b> ; Вольтаж <b>24В</b> ; R404a; Аналог Valeo TM21 усиленный, Количество цилиндров 10шт.; Рабочий объем компрессора 210 ml/r; Максимальные обороты 5000 r/min; Рабочие обороты 1500~3000 r/min                            | <b>59 882р.</b>  |        |
|  | <b>RC-U08598Э</b>  | Компрессор original <b>Motorcool MCF 22</b> ; Шкив <b>2А</b> ; Вольтаж <b>12В</b> ; R404a; Аналог Valeo TM21 усиленный, Количество цилиндров 10шт.; Рабочий объем компрессора 210 ml/r; Максимальные обороты 5000 r/min; Рабочие обороты 1500~3000 r/min                            | <b>59 882р.</b>  |        |
|  | <b>RC-U08598Ш</b>  | Компрессор original <b>Motorcool MCF 22</b> ; Шкив <b>8РК</b> ; Вольтаж <b>24В</b> ; R404a; Аналог Valeo TM21 усиленный, Количество цилиндров 10шт.; Рабочий объем компрессора 210 ml/r; Максимальные обороты 5000 r/min; Рабочие обороты 1500~3000 r/min                           | <b>59 882р.</b>  |        |
| <b>Компрессоры original Motorcool MCF27 аналог Valeo TM31</b>                      |                    |   |                  |        |
| Фото   | Артикул            | Наименование  | Цена             | Статус |
|    | <b>RC-U08599</b>   | Компрессор original <b>Motorcool MCF 27</b> ; Шкив <b>2А</b> ; Вольтаж <b>24В</b> ; R404a; Аналог Valeo TM31. Количество цилиндров 10шт.; Рабочий объем компрессора 270 ml/r; Максимальные обороты 5000 r/min; Рабочие обороты 1500~2500 r/min                                      | <b>77 165р.</b>  |        |
|  | <b>RC-U08599Э</b>  | Компрессор original <b>Motorcool MCF 27</b> ; Шкив <b>2А</b> ; Вольтаж <b>12В</b> ; R404a; Аналог Valeo TM31. Количество цилиндров 10шт.; Рабочий объем компрессора 270 ml/r; Максимальные обороты 5000 r/min; Рабочие обороты 1500~2500 r/min                                      | <b>77 165р.</b>  |        |
|  | <b>RC-U08599Ш1</b> | Компрессор original <b>Motorcool MCF 27</b> ; Шкив <b>2В</b> ; Вольтаж <b>24В</b> ; R404a; Аналог Valeo TM31. Количество цилиндров 10шт.; Рабочий объем компрессора 270 ml/r; Максимальные обороты 5000 r/min; Рабочие обороты 1500~2500 r/min                                      | <b>77 165р.</b>  |        |
|  | <b>RC-U08599Ш</b>  | Компрессор original <b>Motorcool MCF 27</b> ; Шкив <b>8РК</b> ; Вольтаж <b>24В</b> ; R404a; Аналог Valeo TM31. Количество цилиндров 10шт.; Рабочий объем компрессора 270 ml/r; Максимальные обороты 5000 r/min; Рабочие обороты 1500~2500 r/min                                     | <b>77 165р.</b>  |        |
| <b>Компрессоры original Motorcool MCF33 аналог Valeo TM31 усиленный</b>            |                    |   |                  |        |
| Фото   | Артикул            | Наименование  | Цена             | Статус |
|   | <b>RC-U08600</b>   | Компрессор original <b>Motorcool MCF 33</b> ; Шкив <b>2А</b> ; Вольтаж <b>24В</b> ; R404a; Аналог Valeo TM31 усиленный, количество цилиндров 10шт.; Рабочий объем компрессора 330 ml/r; Максимальные обороты 5000 r/min; Рабочие обороты 1500~2500 r/min.                           | <b>90 077р.</b>  |        |
|  | <b>RC-U08600Э</b>  | Компрессор original <b>Motorcool MCF 33</b> ; Шкив <b>2А</b> ; Вольтаж <b>12В</b> ; R404a; Аналог Valeo TM31 усиленный, количество цилиндров 10шт.; Рабочий объем компрессора 330 ml/r; Максимальные обороты 5000 r/min; Рабочие обороты 1500~2500 r/min.                           | <b>90 077р.</b>  |        |
|  | <b>RC-U08600Ш1</b> | Компрессор original <b>Motorcool MCF 33</b> ; Шкив <b>2В</b> ; Вольтаж <b>24В</b> ; R404a; Аналог Valeo TM31 усиленный, количество цилиндров 10шт.; Рабочий объем компрессора 330 ml/r; Максимальные обороты 5000 r/min; Рабочие обороты 1500~2500 r/min.                           | <b>90 077р.</b>  |        |
|  | <b>RC-U08600Ш</b>  | Компрессор original <b>Motorcool MCF 33</b> ; Шкив <b>8РК</b> ; Вольтаж <b>24В</b> ; R404a; Аналог Valeo TM31 усиленный, количество цилиндров 10шт.; Рабочий объем компрессора 330 ml/r; Максимальные обороты 5000 r/min; Рабочие обороты 1500~2500 r/min.                          | <b>90 077р.</b>  |        |
| <b>Компрессоры original Motorcool MCF38 аналог Valeo TM31 усиленный</b>            |                    |   |                  |        |
| Фото   | Артикул            | Наименование  | Цена             | Статус |
|  | <b>RC-U08601</b>   | Компрессор original <b>Motorcool MCF 38</b> ; Шкив <b>А2</b> , Вольтаж <b>24В</b> ; R404a; Количество цилиндров 10шт.; Рабочий объем компрессора 385 ml/r; Максимальные обороты 5000 r/min; Рабочие обороты 1500~2500 r/min.  | <b>101 565р.</b> |        |
|  | <b>RC-U08601Ш1</b> | Компрессор original <b>Motorcool MCF 38</b> ; Шкив <b>В2</b> , Вольтаж <b>24В</b> ; R404a; Количество цилиндров 10шт.; Рабочий объем компрессора 385 ml/r; Максимальные обороты 5000 r/min; Рабочие обороты 1500~2500 r/min.  | <b>101 565р.</b> |        |
|  | <b>RC-U08601Ш</b>  | Компрессор original <b>Motorcool MCF 38</b> ; Шкив <b>8РК</b> , Вольтаж <b>24В</b> ; R404a; Количество цилиндров 10шт.; Рабочий объем компрессора 385 ml/r; Максимальные обороты 5000 r/min; Рабочие обороты 1500~2500 r/min.   | <b>101 565р.</b> |        |
| <b>Компрессоры original Motorcool MCF43</b>  |                    |   |                  |        |
| Фото   | Артикул            | Наименование  | Цена             | Статус |
|  | <b>RC-U08602</b>   | Компрессор <b>original Motorcool MCF 43</b> ; Шкив <b>В2</b> ; Вольтаж 24В; R404a; Количество цилиндров 14шт.; Рабочий объем компрессора 435 ml/r; Максимальные обороты 4500 r/min; Рабочие обороты 1500~2500 r/min.  | <b>148 637р.</b> |        |
| <b>Компрессор original Motorcool MCF48</b>   |                    |   |                  |        |
| Фото   | Артикул            | Наименование  | Цена             | Статус |
|  | <b>RC-U08603</b>   | Модель Motorcool MCF 48, профиль шкива <b>А2</b> , напряжение 24 V<br>Количество цилиндров 14 шт., рабочий объем компрессора 485 ml/r<br>Рабочие обороты 1500~2500 r/min, макс. обороты 4500 r/min<br>Смазочное масло POE 32, кол. направляемого масла 950 ml, тип хладагента R404a | <b>159 007р.</b> |        |
|  | <b>RC-U08689</b>   | Модель Motorcool MCF 48, профиль шкива <b>В2</b> , напряжение 24 V<br>Количество цилиндров 14 шт., рабочий объем компрессора 485 ml/r<br>Рабочие обороты 1500~2500 r/min, макс. обороты 4500 r/min<br>Смазочное масло POE 32, кол. направляемого масла 950 ml, тип хладагента R404a | <b>159 007р.</b> |        |

**Компрессор original Motorcool аналог BOCK**



| Фото   | Артикул   | Наименование  | Цена             | Статус |
|--|---|---|------------------|--------|
|  | <b>Компрессор original Motorcool MCF40/470 аналог BOCK FK40/470</b> |   |                  |        |
|  | <b>RC-U08604</b>  | Модель original Motorcool MCF 40/470 аналог BOCK FK40/470, R134a, R404a<br>Количество цилиндров 4 шт., рабочий объем компрессора 466 ml/r<br>Рабочие обороты 1200~2200 r/min, макс. обороты 3500 r/min<br>Смазочное масло POE 32, Кол. заправляемого масла 2L | <b>161 854р.</b> |        |
|  | <b>Компрессор original Motorcool MCF40/560 аналог BOCK FK40/560</b> |   |                  |        |
|  | <b>RC-U08605</b>  | Модель original Motorcool MCF 40/560 аналог BOCK FK40/560, R134a, R404a<br>Количество цилиндров 4 шт., рабочий объем компрессора 560 ml/r<br>Рабочие обороты 1200~2200 r/min, макс. обороты 3500 r/min<br>Смазочное масло POE 32, Кол. заправляемого масла 2L | <b>179 849р.</b> |        |
|  | <b>Компрессор original Motorcool MCF40/655 аналог BOCK FK40/655</b> |   |                  |        |
|  | <b>RC-U08606</b>  | Модель original Motorcool MCF 40/655 аналог BOCK FK40/655, R134a, R404a<br>Количество цилиндров 4 шт., рабочий объем компрессора 466 ml/r<br>Рабочие обороты 1200~2200 r/min, макс. обороты 3500 r/min<br>Смазочное масло POE 32, Кол. заправляемого масла 2L | <b>184 525р.</b> |        |

# КОМПЛЕКТЫ КОНДИЦИОНЕРА

## Комплекты с накрывным конденсаторным блоком

| Фото | Артикул       | Наименование  | Цена            | Статус |
|------|---------------|---|-----------------|--------|
|      | <b>MK1001</b> | Комплект кондиционера <b>МТЗ 80, МТЗ 82.1, МТЗ 892, МТЗ 1021, МТЗ 1025</b> накрывный, 12V.<br>В комплект входит: Крышный конденсатор <b>8кВт</b> МК2001 - 1 шт.,<br>Испаритель 12V МК6001 - 1 шт.,<br>КИТ комплект RC-M2901 - 1 шт.,<br>Магистрالی RC-M2701 - 1 шт.,<br>Компрессор RC-U0807 - 1 шт.                         | <b>68 727р.</b> |        |
|      | <b>MK1051</b> | Комплект кондиционера <b>МТЗ 80, МТЗ 82.1, МТЗ 892, МТЗ 1021, МТЗ 1025</b> накрывный, 12V.<br>В комплект входит: Крышный конденсатор <b>8кВт</b> МК2001 - 1 шт.,<br>Испаритель 12V МК6001 - 1 шт.,<br>КИТ комплект RC-M2901 - 1 шт.,<br><b>Магистрالی с тонким шлангом</b> RC-M2719 - 1 шт.,<br>Компрессор RC-U0807 - 1 шт. | <b>68 727р.</b> |        |
|      | <b>MK1002</b> | Комплект кондиционера <b>МТЗ 80, МТЗ 82.1, МТЗ 892</b> , накрывный, 12V.<br>В комплект входит: Крышный конденсатор <b>13кВт</b> МК2003 - 1 шт.,<br>Испаритель 12V МК6001 - 1 шт.,<br>КИТ комплект RC-M2901 - 1 шт.,<br>Магистрالی RC-M2701 - 1 шт.,<br>Компрессор RC-U0807 - 1 шт.  | <b>76 759р.</b> |        |
|      | <b>MK1052</b> | Комплект кондиционера <b>МТЗ 80, МТЗ 82.1, МТЗ 892</b> , накрывный, 12V.<br>В комплект входит: Крышный конденсатор <b>13кВт</b> МК2003 - 1 шт.,<br>Испаритель 12V МК6001 - 1 шт.,<br>КИТ комплект RC-M2901 - 1 шт.,<br><b>Магистрالی с тонким шлангом</b> RC-M2719 - 1 шт.,<br>Компрессор RC-U0807 - 1 шт.                  | <b>76 759р.</b> |        |
|      | <b>MK1021</b> | Комплект кондиционера <b>МТЗ 952.3</b> , накрывный, 12V.<br>В комплект входит: Крышный конденсатор <b>8кВт</b> МК2001 - 1 шт.,<br>Испаритель 12V МК6001 - 1 шт.,<br>КИТ комплект RC-M2908 - 1 шт.,<br>Магистрالی RC-M2703.3 - 1 шт.,<br>Компрессор RC-U0825 - 1 шт.   | <b>68 727р.</b> |        |
|      | <b>MK1071</b> | Комплект кондиционера <b>МТЗ 952.3</b> , накрывный, 12V.<br>В комплект входит: Крышный конденсатор <b>8кВт</b> МК2001 - 1 шт.,<br>Испаритель 12V МК6001 - 1 шт.,<br>КИТ комплект RC-M2908 - 1 шт.,<br><b>Магистрالی с тонким шлангом</b> RC-M2721.3 - 1 шт.,<br>Компрессор RC-U0825 - 1 шт.                                 | <b>68 727р.</b> |        |
|      | <b>MK1022</b> | Комплект кондиционера <b>МТЗ 952.3</b> , накрывный, 12V.<br>В комплект входит: Крышный конденсатор <b>13кВт</b> МК2003 - 1 шт.,<br>Испаритель 12V МК6001 - 1 шт.,<br>КИТ комплект RC-M2908 - 1 шт.,<br>Магистрالی RC-M2703.3 - 1 шт.,<br>Компрессор RC-U0825 - 1 шт.  | <b>76 759р.</b> |        |
|      | <b>MK1072</b> | Комплект кондиционера <b>МТЗ 952.3</b> , накрывный, 12V.<br>В комплект входит: Крышный конденсатор <b>13кВт</b> МК2003 - 1 шт.,<br>Испаритель 12V МК6001 - 1 шт.,<br>КИТ комплект RC-M2908 - 1 шт.,<br><b>Магистрالی с тонким шлангом</b> RC-M2721.3 - 1 шт.,<br>Компрессор RC-U0825 - 1 шт.                                | <b>76 759р.</b> |        |
|      | <b>MK1005</b> | Комплект кондиционера <b>МТЗ 1221</b> , накрывный, 12V.<br>В комплект входит: Крышный конденсатор <b>8кВт</b> МК2001 - 1 шт.,<br>Испаритель 12V МК6001 - 1 шт.,<br>КИТ комплект RC-M2903 - 1 шт.,<br>Магистрالی RC-M2703 - 1 шт.,<br>Компрессор RC-U0807 - 1 шт.  | <b>68 727р.</b> |        |
|      | <b>MK1055</b> | Комплект кондиционера <b>МТЗ 1221</b> , накрывный, 12V.<br>В комплект входит: Крышный конденсатор <b>8кВт</b> МК2001 - 1 шт.,<br>Испаритель 12V МК6001 - 1 шт.,<br>КИТ комплект RC-M2903 - 1 шт.,<br><b>Магистрالی с тонким шлангом</b> RC-M2721 - 1 шт.,<br>Компрессор RC-U0807 - 1 шт.                                    | <b>68 727р.</b> |        |
|      | <b>MK1006</b> | Комплект кондиционера <b>МТЗ 1221</b> , накрывный, 12V.<br>В комплект входит: Крышный конденсатор <b>13кВт</b> МК2003 - 1 шт.,<br>Испаритель 12V МК6001 - 1 шт.,<br>КИТ комплект RC-M2903 - 1 шт.,<br>Магистрالی RC-M2703 - 1 шт.,<br>Компрессор RC-U0807 - 1 шт.   | <b>76 759р.</b> |        |
|      | <b>MK1056</b> | Комплект кондиционера <b>МТЗ 1221</b> , накрывный, 12V.<br>В комплект входит: Крышный конденсатор <b>13кВт</b> МК2003 - 1 шт.,<br>Испаритель 12V МК6001 - 1 шт.,<br>КИТ комплект RC-M2903 - 1 шт.,<br><b>Магистрالی с тонким шлангом</b> RC-M2721 - 1 шт.,<br>Компрессор RC-U0807 - 1 шт.                                   | <b>76 759р.</b> |        |
|      | <b>MK1017</b> | Комплект кондиционера <b>МТЗ 1221.3</b> крышный 12V.<br>В комплект входит: Крышный конденсатор <b>8 кВт</b> МК2001 - 1 шт.,<br>Испаритель 12V МК-6001 - 1 шт.,<br>КИТ комплект RC-M2903 - 1 шт.,<br>Магистрالی RC-M2703.3 - 1 шт.,<br>Компрессор RC-U0825 - 1 шт.   | <b>68 727р.</b> |        |
|      | <b>MK1067</b> | Комплект кондиционера <b>МТЗ 1221.3</b> крышный 12V.<br>В комплект входит: Крышный конденсатор <b>8 кВт</b> МК2001 - 1 шт.,<br>Испаритель 12V МК-6001 - 1 шт.,<br>КИТ комплект RC-M2903 - 1 шт.,<br><b>Магистрالی с тонким шлангом</b> RC-M2721.3 - 1 шт.,<br>Компрессор RC-U0825 - 1 шт.                                   | <b>68 727р.</b> |        |



|  |               |  |                 |  |
|--|---------------|--|-----------------|--|
|     | <b>МК1009</b> | <p>Комплект кондиционера <b>К-700 от ВОМ, накрышный, 12V.</b><br/> В комплект входит: Крышный конденсатор <b>8кВт</b> МК2001 - 1 шт.,<br/> Испаритель 12V RC-U0607E - 1 шт.,<br/> КИТ Комплект RC-M2905 - 1 шт.,<br/> Магистрالي RC-M2715 - 1 шт.,<br/> Компрессор RC-U0825 - 1 шт.</p>                          | <b>72 590р.</b> |  |
|  | <b>МК1059</b> | <p>Комплект кондиционера <b>К-700 от ВОМ, накрышный, 12V.</b><br/> В комплект входит: Крышный конденсатор <b>8кВт</b> МК2001 - 1 шт.,<br/> Испаритель 12V RC-U0607E - 1 шт.,<br/> КИТ Комплект RC-M2905 - 1 шт.,<br/> <b>Магистрали с тонким шлангом</b> RC-M2730 - 1 шт.,<br/> Компрессор RC-U0825 - 1 шт.</p>  | <b>72 590р.</b> |  |
|  | <b>МК1011</b> | <p>Комплект кондиционера <b>К-700 от ВОМ, накрышный, 24V.</b><br/> В комплект входит: Крышный конденсатор <b>8кВт</b> МК2002 - 1 шт.,<br/> Испаритель 24V RC-U0608E - 1 шт.,<br/> КИТ Комплект RC-M2905 - 1 шт.,<br/> Магистрали RC-M2715 - 1 шт.,<br/> Компрессор RC-U0826 - 1 шт.</p>                          | <b>72 590р.</b> |  |
|  | <b>МК1061</b> | <p>Комплект кондиционера <b>К-700 от ВОМ, накрышный, 24V.</b><br/> В комплект входит: Крышный конденсатор <b>8кВт</b> МК2002 - 1 шт.,<br/> Испаритель 24V RC-U0608E - 1 шт.,<br/> КИТ Комплект RC-M2905 - 1 шт.,<br/> <b>Магистрали с тонким шлангом</b> RC-M2730 - 1 шт.,<br/> Компрессор RC-U0826 - 1 шт.</p>  | <b>72 590р.</b> |  |
|    | <b>МК1010</b> | <p>Комплект кондиционера <b>К-700 от ВОМ, накрышный, 12V.</b><br/> В комплект входит: Крышный конденсатор <b>13кВт</b> МК2003 - 1 шт.,<br/> Испаритель 12V RC-U06137 - 1 шт.,<br/> КИТ Комплект RC-M2905 - 1 шт.,<br/> Магистрали RC-M2715 - 1 шт.,<br/> Компрессор RC-U0825 - 1 шт.</p>                         | <b>80 724р.</b> |  |
|  | <b>МК1060</b> | <p>Комплект кондиционера <b>К-700 от ВОМ, накрышный, 12V.</b><br/> В комплект входит: Крышный конденсатор <b>13кВт</b> МК2003 - 1 шт.,<br/> Испаритель 12V RC-U06137 - 1 шт.,<br/> КИТ Комплект RC-M2905 - 1 шт.,<br/> <b>Магистрали с тонким шлангом</b> RC-M2730 - 1 шт.,<br/> Компрессор RC-U0825 - 1 шт.</p> | <b>80 724р.</b> |  |
|  | <b>МК1012</b> | <p>Комплект кондиционера <b>К-700 от ВОМ, накрышный, 24V.</b><br/> В комплект входит: Крышный конденсатор <b>13кВт</b> МК2004 - 1 шт.,<br/> Испаритель 24V RC-U06103 - 1 шт.,<br/> КИТ Комплект RC-M2905 - 1 шт.,<br/> Магистрали RC-M2715 - 1 шт.,<br/> Компрессор RC-U0826 - 1 шт.</p>                         | <b>80 724р.</b> |  |
|  | <b>МК1062</b> | <p>Комплект кондиционера <b>К-700 от ВОМ, накрышный, 24V.</b><br/> В комплект входит: Крышный конденсатор <b>13кВт</b> МК2004 - 1 шт.,<br/> Испаритель 24V RC-U06103 - 1 шт.,<br/> КИТ Комплект RC-M2905 - 1 шт.,<br/> <b>Магистрали с тонким шлангом</b> RC-M2730 - 1 шт.,<br/> Компрессор RC-U0826 - 1 шт.</p> | <b>80 724р.</b> |  |
|  | <b>МК1016</b> | <p>Комплект кондиционера <b>автогрейдер СДМ-25, накрышный, 24V.</b><br/> В комплект входит: Крышный конденсатор <b>8кВт</b> МК2002 - 1 шт.,<br/> Испаритель 24V RC-U06153 - 1 шт.,<br/> КИТ Комплект RC-M2907 - 1 шт.,<br/> Магистрали RC-M2735 - 1 шт., (шланги не обжаты)<br/> Компрессор RC-U0808 - 1 шт.</p> | <b>69 134р.</b> |  |

**Комплекты с подкапотным конденсатором**

| Фото          | Артикул   | Наименование   | Цена            | Статус |
|---------------|---|--|-----------------|--------|
|               | <b>МК3001</b>   | Комплект кондиционера <b>МТЗ 80, МТЗ 82.1, МТЗ 892, подкапотный, 12V.</b><br>В комплект входит: Подкапотный конденсатор RC-M2201 - 1 шт.,<br>Испаритель 12V МК6001 - 1 шт.,<br>КИТ Комплект RC-M2902 - 1 шт.,<br>Магистраль RC-M2702 - 1 шт.,<br>Компрессор RC-U0807 - 1 шт.                         | <b>57 645р.</b> |        |
|               | <b>МК3051</b>   | Комплект кондиционера <b>МТЗ 80, МТЗ 82.1, МТЗ 892, подкапотный, 12V.</b><br>В комплект входит: Подкапотный конденсатор RC-M2201 - 1 шт.,<br>Испаритель 12V МК6001 - 1 шт.,<br>КИТ Комплект RC-M2902 - 1 шт.,<br><b>Магистраль с тонким шлангом RC-M2720</b> - 1 шт.,<br>Компрессор RC-U0807 - 1 шт. | <b>57 645р.</b> |        |
|               | <b>МК3005</b>   | Комплект кондиционера <b>МТЗ 82.3, подкапотный, 12V.</b><br>В комплект входит: Подкапотный конденсатор RC-M2201 - 1 шт.,<br>Испаритель 12V МК6001 - 1 шт.,<br>КИТ Комплект RC-M2910 - 1 шт.,<br>Магистраль RC-M2709.3 - 1 шт.,<br>Компрессор RC-U0825 - 1 шт.  | <b>57 645р.</b> |        |
|               | <b>МК3002</b>   | Комплект кондиционера <b>МТЗ 952.3, подкапотный, 12V.</b><br>В комплект входит: Подкапотный конденсатор RC-M2201 - 1 шт.,<br>Испаритель 12V МК6001 - 1 шт.,<br>КИТ Комплект RC-M2909 - 1 шт.,<br>Магистраль RC-M2702.3 - 1 шт.,<br>Компрессор RC-U0825 - 1 шт.                                       | <b>57 645р.</b> |        |
|               | <b>МК3015</b>   | Комплект кондиционера <b>МТЗ 1025.3, подкапотный, 12V.</b><br>В комплект входит: Подкапотный конденсатор RC-M2201 - 1 шт.,<br>Испаритель 12V МК6001 - 1 шт.,<br>КИТ Комплект RC-M2909 - 1 шт.,<br>Магистраль RC-M2704.3 - 1 шт.,<br>Компрессор RC-U0825 - 1 шт.                                      | <b>57 645р.</b> |        |
|               | <b>МК3065</b>   | Комплект кондиционера <b>МТЗ 1025.3, подкапотный, 12V.</b><br>В комплект входит: Подкапотный конденсатор RC-M2201 - 1 шт.,<br>Испаритель 12V МК6001 - 1 шт.,<br>КИТ Комплект RC-M2909 - 1 шт.,<br><b>Магистраль с тонким шлангом RC-M2722.3</b> - 1 шт.,<br>Компрессор RC-U0825 - 1 шт.              | <b>57 645р.</b> |        |
|               | <b>МК3004</b>   | Комплект кондиционера <b>МТЗ 1221, подкапотный, 12V.</b><br>В комплект входит: Подкапотный конденсатор RC-M2201 - 1 шт.,<br>Испаритель 12V МК6001 - 1 шт.,<br>КИТ Комплект RC-M2904 - 1 шт.,<br>Магистраль RC-M2704 - 1 шт.,<br>Компрессор RC-U0807 - 1 шт.  | <b>57 645р.</b> |        |
|               | <b>МК3054</b>   | Комплект кондиционера <b>МТЗ 1221, подкапотный, 12V.</b><br>В комплект входит: Подкапотный конденсатор RC-M2201 - 1 шт.,<br>Испаритель 12V МК6001 - 1 шт.,<br>КИТ Комплект RC-M2904 - 1 шт.,<br><b>Магистраль с тонким шлангом RC-M2722</b> - 1 шт.,<br>Компрессор RC-U0807 - 1 шт.                  | <b>57 645р.</b> |        |
|               | <b>МК3013</b>   | Комплект кондиционера <b>МТЗ 1221.3, МТЗ 1523.3 подкапотный 12V.</b><br>В комплект входит: Подкапотный конденсатор RC-M2202 - 1 шт.,<br>Испаритель 12V МК6001 - 1 шт.,<br>КИТ комплект RC-M2904 - 1 шт.,<br>Магистраль RC-M2704.3 - 1 шт.,<br>Компрессор RC-U0825 - 1 шт.                            | <b>57 645р.</b> |        |
|               | <b>МК3063</b>   | Комплект кондиционера <b>МТЗ 1221.3 подкапотный 12V.</b><br>В комплект входит: Подкапотный конденсатор RC-M2202 - 1 шт.,<br>Испаритель 12V МК6001 - 1 шт.,<br>КИТ комплект RC-M2904 - 1 шт.,<br><b>Магистраль с тонким шлангом RC-M2722.3</b> - 1 шт.,<br>Компрессор RC-U0825 - 1 шт.                | <b>57 645р.</b> |        |
|               | <b>МК3003</b>   | Комплект кондиционера <b>МТЗ 1221 Тропик, МТЗ 1523, подкапотный, 12V.</b><br>В комплект входит: Подкапотный конденсатор RC-M2202 - 1 шт.,<br>Испаритель 12V МК6001 - 1 шт.,<br>КИТ Комплект RC-M2904 - 1 шт.,<br>Магистраль RC-M2704 - 1 шт.,<br>Компрессор RC-U0807-1шт.                            | <b>57 645р.</b> |        |
| <b>МК3053</b> | Комплект кондиционера <b>МТЗ 1221 Тропик, МТЗ 1523, подкапотный, 12V.</b><br>В комплект входит: Подкапотный конденсатор RC-M2202 - 1 шт.,<br>Испаритель 12V МК6001 - 1 шт.,<br>КИТ Комплект RC-M2904 - 1 шт.,<br><b>Магистраль с тонким шлангом RC-M2722</b> - 1 шт.,<br>Компрессор RC-U0807-1шт. | <b>57 645р.</b>  |                 |        |

|  |                      |   |                        |  |
|--|----------------------|---|------------------------|--|
|     | <p><b>МК3008</b></p> | <p>Комплект кондиционера <b>ХТЗ-150 / ХТЗ-170, подкапотный, 12V.</b><br/> В комплект входит: Подкапотный конденсатор RC-M2204 - 1 шт.,<br/> Испаритель 12V RC-U0607E - 1 шт.,<br/> КИТ Комплект RC-M2906 - 1 шт.,<br/> Магистраль RC-M2712 - 1 шт.,<br/> Компрессор RC-U0807 - 1 шт.</p>                                    | <p><b>54 087р.</b></p> |  |
|  | <p><b>МК3058</b></p> | <p>Комплект кондиционера <b>ХТЗ-150 / ХТЗ-170, подкапотный, 12V.</b><br/> В комплект входит: Подкапотный конденсатор RC-M2204 - 1 шт.,<br/> Испаритель 12V RC-U0607E - 1 шт.,<br/> КИТ Комплект RC-M2906 - 1 шт.,<br/> <b>Магистраль с тонким шлангом</b> RC-M2732 - 1 шт.,<br/> Компрессор RC-U0807 - 1 шт.</p>            | <p><b>54 087р.</b></p> |  |
|  | <p><b>МК3011</b></p> | <p>Комплект кондиционера <b>ХТЗ-150 / ХТЗ-170, подкапотный, 24V.</b><br/> В комплект входит: Подкапотный конденсатор RC-M2204 - 1 шт.,<br/> Испаритель 24V RC-U0608E - 1 шт.,<br/> КИТ Комплект RC-M2906 - 1 шт.,<br/> Магистраль RC-M2712 - 1 шт.,<br/> Компрессор RC-U0808 - 1 шт.</p>                                    | <p><b>54 087р.</b></p> |  |
|  | <p><b>МК3061</b></p> | <p>Комплект кондиционера <b>ХТЗ-150 / ХТЗ-170, подкапотный, 24V.</b><br/> В комплект входит: Подкапотный конденсатор RC-M2204 - 1 шт.,<br/> Испаритель 24V RC-U0608E - 1 шт.,<br/> КИТ Комплект RC-M2906 - 1 шт.,<br/> <b>Магистраль с тонким шлангом</b> RC-M2732 - 1 шт.,<br/> Компрессор RC-U0808 - 1 шт.</p>            | <p><b>54 087р.</b></p> |  |
|    | <p><b>МК3006</b></p> | <p>Комплект кондиционера <b>К-700 от ВОМ, подкапотный, 12V.</b><br/> В комплект входит: Подкапотный конденсатор RC-M2204 - 1 шт.,<br/> Испаритель 12V RC-U0607E - 1 шт.,<br/> КИТ Комплект RC-M2905 - 1 шт.,<br/> Магистраль RC-M2716 - 1 шт.,<br/> Компрессор RC-U0825 - 1 шт.</p>   | <p><b>54 087р.</b></p> |  |
|  | <p><b>МК3056</b></p> | <p>Комплект кондиционера <b>К-700 от ВОМ, подкапотный, 12V.</b><br/> В комплект входит: Подкапотный конденсатор RC-M2204 - 1 шт.,<br/> Испаритель 12V RC-U0607E - 1 шт.,<br/> КИТ Комплект RC-M2905 - 1 шт.,<br/> <b>Магистраль с тонким шлангом</b> RC-M2736 - 1 шт.,<br/> Компрессор RC-U0825 - 1 шт.</p>                 | <p><b>54 087р.</b></p> |  |
|  | <p><b>МК3007</b></p> | <p>Комплект кондиционера <b>К-700 от ВОМ, подкапотный, 24V.</b><br/> В комплект входит: Подкапотный конденсатор RC-M2204 - 1 шт.,<br/> Испаритель 24V RC-U0608E - 1 шт.,<br/> КИТ Комплект RC-M2905 - 1 шт.,<br/> Магистраль RC-M2716 - 1 шт.,<br/> Компрессор RC-U0826 - 1 шт.</p>   | <p><b>54 087р.</b></p> |  |
|  | <p><b>МК3057</b></p> | <p>Комплект кондиционера <b>К-700 от ВОМ, подкапотный, 24V.</b><br/> В комплект входит: Подкапотный конденсатор RC-M2204 - 1 шт.,<br/> Испаритель 24V RC-U0608E - 1 шт.,<br/> КИТ Комплект RC-M2905 - 1 шт.,<br/> <b>Магистраль с тонким шлангом</b> RC-M2736 - 1 шт.,<br/> Компрессор RC-U0826 - 1 шт.</p>                 | <p><b>54 087р.</b></p> |  |
|  | <p><b>МК3009</b></p> | <p>Комплект кондиционера <b>К-700 от двигателя ЯМЗ, подкапотный, 24V.</b><br/> В комплект входит: Подкапотный конденсатор RC-M2204 - 1 шт.,<br/> Испаритель 24V RC-U0608E - 1 шт.,<br/> КИТ Комплект RC-M2906 - 1 шт.,<br/> Магистраль RC-M2735 - 1 шт.,<br/> Компрессор RC-U0808 - 1 шт.</p>                               | <p><b>54 087р.</b></p> |  |
|  | <p><b>МК3012</b></p> | <p>Комплект кондиционера <b>Амкодор 332/342/352, подкапотный, 24V.</b><br/> В комплект входит: Подкапотный конденсатор RC-M2202 - 1 шт.,<br/> Испаритель 24V RC-U06153 - 1 шт.,<br/> КИТ Комплект RC-M2904 - 1 шт.,<br/> Магистраль RC-M2740 - 1 шт.,<br/> Компрессор RC-U0808 - 1 шт.<br/> Ресивер с датчиком давления</p> | <p><b>54 290р.</b></p> |  |

## КОНДЕНСАТОРНЫЕ БЛОКИ

### Накрышный конденсаторный блок



| Фото | Артикул       | Наименование  | Цена            | Статус |
|------|---------------|---|-----------------|--------|
|      | <b>MK2001</b> | Накрышный конденсаторный блок <b>12V</b> , производительность <b>8кВт</b> . В блок входит: конденсор, ресивер, вентилятор (1 шт.) 12V, 120W.  | <b>25 620р.</b> |        |
|      | <b>MK2002</b> | Накрышный конденсаторный блок <b>24V</b> , производительность <b>8кВт</b> . В блок входит: конденсор, ресивер, вентилятор (1 шт.) 12V, 120W.  | <b>25 620р.</b> |        |
|      | <b>MK2003</b> | Накрышный конденсаторный блок <b>12V</b> , производительность <b>13кВт</b> . В блок входит: конденсор, ресивер, вентилятор (2 шт.) 12V, 120W. | <b>34 262р.</b> |        |
|      | <b>MK2004</b> | Накрышный конденсаторный блок <b>24V</b> , производительность <b>13кВт</b> . В блок входит: конденсор, ресивер, вентилятор (2 шт.) 12V, 120W. | <b>34 262р.</b> |        |

### Блок конденсаторный на КАМАЗ

| Фото | Артикул        | Наименование   | Цена            | Статус |
|------|----------------|--|-----------------|--------|
|      | <b>MK2005Б</b> | Конденсаторный блок <b>12V, 11кВт</b> . В блок входит: конденсатор RC-U0232, ресивер с датчиком давления, вентилятор 2 шт. RC-U0138, 100 Вт. Установка на задней стороне кабины грузовых автомобилей или седельных тягачей. Материал корпуса оцинкованная сталь. Габаритные размеры 880мм x 370мм x 168мм. Вес 12,8 кг<br>Вход/Выход Вход Ø резьбы 3/4"-16UNF, выход Ø резьбы 5/8"-18UNF | <b>16 775р.</b> |        |
|      | <b>MK2006Б</b> | Конденсаторный блок <b>24V, 11кВт</b> . В блок входит: конденсатор RC-U0232, ресивер с датчиком давления, вентилятор 2шт. RC-U0140, 100 Вт. Установка на задней стороне кабины грузовых автомобилей или седельных тягачей. Материал корпуса оцинкованная сталь. Габаритные размеры 880мм x 370мм x 168мм. Вес 12,8 кг<br>Вход/Выход Вход Ø резьбы 3/4"-16UNF, выход Ø резьбы 5/8"-18UNF  | <b>16 775р.</b> |        |
|      | <b>MK2007Б</b> | Конденсаторный блок <b>12V, 12кВт</b> . В блок входит: конденсатор RC-U0232, ресивер с датчиком давления, вентилятор 2шт. RC-U0127, 120 Вт. Установка на задней стороне кабины грузовых автомобилей или седельных тягачей. Материал корпуса оцинкованная сталь. Габаритные размеры 880мм x 370мм x 168мм. Вес 12,8 кг<br>Вход/Выход Вход Ø резьбы 3/4"-16UNF, выход Ø резьбы 5/8"-18UNF  | <b>18 910р.</b> |        |
|      | <b>MK2008Б</b> | Конденсаторный блок <b>24V, 12кВт</b> . В блок входит: конденсатор RC-U0232, ресивер с датчиком давления, вентилятор 2шт. RC-U0129, 120 Вт. Установка на задней стороне кабины грузовых автомобилей или седельных тягачей. Материал корпуса оцинкованная сталь. Габаритные размеры 880мм x 370мм x 168мм. Вес 12,8 кг<br>Вход/Выход Вход Ø резьбы 3/4"-16UNF, выход Ø резьбы 5/8"-18UNF  | <b>18 910р.</b> |        |
|      | <b>MK2005O</b> | Конденсаторный блок <b>12V, 11кВт</b> . В блок входит: конденсатор RC-U0232, ресивер с датчиком давления, вентилятор 2 шт. RC-U0138, 100 Вт. Установка на задней стороне кабины грузовых автомобилей или седельных тягачей. Материал корпуса оцинкованная сталь. Габаритные размеры 880мм x 370мм x 168мм. Вес 12,8 кг<br>Вход/Выход Вход Ø резьбы 3/4"-16UNF, выход Ø резьбы 5/8"-18UNF | <b>16 775р.</b> |        |
|      | <b>MK2006O</b> | Конденсаторный блок <b>24V, 11кВт</b> . В блок входит: конденсатор RC-U0232, ресивер с датчиком давления, вентилятор 2шт. RC-U0140, 100 Вт. Установка на задней стороне кабины грузовых автомобилей или седельных тягачей. Материал корпуса оцинкованная сталь. Габаритные размеры 880мм x 370мм x 168мм. Вес 12,8 кг<br>Вход/Выход Вход Ø резьбы 3/4"-16UNF, выход Ø резьбы 5/8"-18UNF  | <b>16 775р.</b> |        |
|      | <b>MK2007O</b> | Конденсаторный блок <b>12V, 12кВт</b> . В блок входит: конденсатор RC-U0232, ресивер с датчиком давления, вентилятор 2шт. RC-U0127, 120 Вт. Установка на задней стороне кабины грузовых автомобилей или седельных тягачей. Материал корпуса оцинкованная сталь. Габаритные размеры 880мм x 370мм x 168мм. Вес 12,8 кг<br>Вход/Выход Вход Ø резьбы 3/4"-16UNF, выход Ø резьбы 5/8"-18UNF  | <b>18 910р.</b> |        |
|      | <b>MK2008O</b> | Конденсаторный блок <b>24V, 12кВт</b> . В блок входит: конденсатор RC-U0232, ресивер с датчиком давления, вентилятор 2шт. RC-U0129, 120 Вт. Установка на задней стороне кабины грузовых автомобилей или седельных тягачей. Материал корпуса оцинкованная сталь. Габаритные размеры 880мм x 370мм x 168мм. Вес 12,8 кг<br>Вход/Выход Вход Ø резьбы 3/4"-16UNF, выход Ø резьбы 5/8"-18UNF  | <b>18 910р.</b> |        |

### Конденсоры (теплообменники)

| Фото | Артикул         | Наименование  | Цена            | Статус |
|------|-----------------|---|-----------------|--------|
|      | <b>RC-M2201</b> | Конденсор подкапотный <b>MT380 / MT382.1 / MT3892 / MT3952 / MT31221 / MT31221.3</b> . Расстояние между ламелями конденсора 3 мм.<br>Вход Ø резьбы 3/4"-16 UNF, выход Ø резьбы 5/8"-18 UNF. | <b>19 520р.</b> |        |
|      | <b>RC-M2202</b> | Конденсор подкапотный <b>MT3 1221 тропик / MT3 1523 / MT3 1523.3</b> . Расстояние между ламелями конденсора 3 мм.<br>Вход Ø резьбы 3/4"-16 UNF, выход Ø резьбы 5/8"-18 UNF.                 | <b>19 520р.</b> |        |
|      | <b>RC-M2203</b> | Конденсор подкапотный <b>Дон</b> . Расстояние между ламелями конденсора 4 мм.<br>Вход Ø резьбы 3/4"-16 UNF, выход Ø резьбы 5/8"-18 UNF.   | <b>19 520р.</b> |        |
|      | <b>RC-M2204</b> | Конденсор подкапотный <b>ХТЗ Т150 / ХТЗ-170 / Кировец К700</b> . Расстояние между ламелями конденсора 4 мм.<br>Вход Ø резьбы 3/4"-16UNF, выход Ø резьбы 5/8"-18UNF.                         | <b>19 520р.</b> |        |

|  |                  |  |                 |  |
|--|------------------|--|-----------------|--|
|   | <b>RC-M2205</b>  | <b>Конденсор Motorcool совместим с а/м Газель-Некст (с встроенным осушителем),</b><br>размеры:400*572*18<br>Вход резьба 3/4"-16UNF O-Ring, выход резьба 5/8"-18UNF O-Ring<br>Вентилятор: 12", 12V, 100W, PUSH<br>Установочные кронштейны | <b>15 962р.</b> |  |
|  | <b>RC-U0233K</b> | Комплект кронштейнов конденсатора Газель Некст, для радиатора RC-U0233   | <b>1 881р.</b>  |  |

# МОНОБЛОКИ



## Автомобильный кондиционер-моноблок, накрышный

| Фото   | Артикул          | Наименование   | Цена             | Статус |
|--|------------------|--|------------------|--------|
|    | <b>RC-U06160</b> | Моноблок ( <b>бесщеточные вентиляторы</b> ).<br>Напряжение <b>24 V</b> . Ток 45 А., холодопроизводительность <b>2400 W</b> , теплообмен конденсатора 7 кВт, теплообмен испарителя 3,5 кВт, Размер площадки 980*820 мм.<br>Размер наружного блока 820*830*230 мм.<br>Размер внутреннего блока 350*350*150 мм.<br>Дистанционное управление, длина жгута 6,5 м.   | <b>54 087р.</b>  |        |
|  | <b>RC-U06170</b> | Моноблок.<br>Напряжение <b>24 V</b> . Ток 45 А., холодопроизводительность <b>2400 W</b> , теплообмен конденсатора 7 кВт, теплообмен испарителя 3,5 кВт, Размер площадки 980*820 мм.<br>Размер наружного блока 820*830*230 мм.<br>Размер внутреннего блока 350*350*150 мм.<br>Дистанционное управление, длина жгута 6,5 м.  | <b>48 597р.</b>  |        |
|    | <b>RC-U06161</b> | Моноблок.<br>Напряжение <b>12 V</b> . Ток 65 А., холодопроизводительность <b>2400 W</b> , теплообмен конденсатора 7 кВт, теплообмен испарителя 3,5 кВт, Размер наружного блока 980*730*220 мм.<br>Размер внутреннего блока 460*290*120 мм.<br>Дистанционное управление, длина жгута 6,3 м.   | <b>52 562р.</b>  |        |
|  | <b>RC-U06162</b> | Моноблок.<br>Напряжение <b>24 V</b> . Ток 45 А., холодопроизводительность <b>2400 W</b> , теплообмен конденсатора 7 кВт, теплообмен испарителя 3,5 кВт, Размер наружного блока 980*730*220 мм.<br>Размер внутреннего блока 460*290*120 мм.<br>Дистанционное управление, длина жгута 6,3 м.   | <b>47 784р.</b>  |        |
|  | <b>RC-U06171</b> | Моноблок ( <b>бесщеточные вентиляторы</b> ).<br>Напряжение <b>12V</b> . Ток 65А., холодопроизводительность <b>2400 W</b> , теплообмен конденсатора 7 кВт, теплообмен испарителя 3,5 кВт, Размер наружного блока 980*730*220 мм.<br>Размер внутреннего блока 460*290*120 мм.<br>Дистанционное управление, длина жгута 6,3 м.  | <b>58 154р.</b>  |        |
|  | <b>RC-U06172</b> | Моноблок ( <b>бесщеточные вентиляторы</b> ).<br>Напряжение <b>24V</b> . Ток 45 А., холодопроизводительность <b>2400 W</b> , теплообмен конденсатора 7 кВт, теплообмен испарителя 3,5 кВт, Размер наружного блока 980*730*220 мм.<br>Размер внутреннего блока 460*290*120 мм.<br>Дистанционное управление, длина жгута 6,3 м.   | <b>53 375р.</b>  |        |
|  | <b>RC-U06158</b> | Сплит система (в наружный блок входит конденсор, электро-компрессор, вентилятор). Напряжение <b>24V</b> . Ток 45А., холодопроизводительность <b>2400 Вт</b> , Размер наружного блока 670*495*210 мм.<br>Размер внутреннего блока 545*330*150 мм.<br>Дистанционное управление<br>Фреоновод (H) - 3,4 м., фреоновод (L) - 3,6 м.   | <b>37 922р.</b>  |        |
|  | <b>RC-U06159</b> | Сплит система (в наружный блок входит конденсор, электро-компрессор, вентилятор). Напряжение <b>12V</b> . Ток 65А., холодопроизводительность <b>2600 Вт</b> , Размер наружного блока 670*495*210 мм.<br>Размер внутреннего блока 545*330*150 мм.<br>Дистанционное управление.<br>Фреоновод (H) - 3,4 м., фреоновод (L) - 3,6 м.  | <b>41 989р.</b>  |        |
|  | <b>RC-U06168</b> | Сплит система (бесщеточные вентиляторы)<br>Напряжение <b>24V</b> . Ток 45А., холодопроизводительность <b>2400 Вт</b> , Размер наружного блока 670*495*210 мм.<br>Размер внутреннего блока 615*335*195 мм.<br>Дистанционное управление<br>Фреоновод (H) - 3,4 м., фреоновод (L) - 3,6 м.  | <b>49 614р.</b>  |        |
|  | <b>RC-U06169</b> | Сплит система (в наружный блок входит конденсор, электро-компрессор, вентилятор). Напряжение <b>12V</b> . Ток 65А., холодопроизводительность <b>2600 Вт</b> , Размер наружного блока 670*495*210 мм.<br>Размер внутреннего блока 615*335*195 мм.<br>Дистанционное управление.<br>Фреоновод (H) - 3,4 м., фреоновод (L) - 3,6 м.  | <b>51 749р.</b>  |        |
|  | <b>RC-U06173</b> | Сплит система гидравлическая<br>Напряжение <b>24V</b> , холодопроизводительность <b>4600 Вт</b><br>Потребляемая мощность ≤ 350 Вт, объем циркулирующего воздуха 670 м3<br>Скорость воздуха на выходе 8 м/с, Температура гидравлического масла ≤95°<br>Гидравлическое рабочее давление 5 МПа, Хладагент R134а<br>Размер наружного блока 510*400*175 мм.<br>Размер внутреннего блока 515*510*175 мм.<br>Длина фреоновода Н 2,55 м. длина фреоновода L 2,55 м.<br>Гидравлический шланг Ø 16 мм. 1,95 м. / 2,15 м., гидравлический шланг Ø 8 мм. 2,05 м. | <b>108 784р.</b> |        |

**Запасные части для моноблоков и сплит систем**

| Фото   | Артикул          | Наименование  | Цена           | Статус |
|--|------------------|---|----------------|--------|
|    | <b>RC-U0975</b>  | Основание наружного блока сплит системы.  | <b>3 355р.</b> |        |
|   | <b>RC-U0974</b>  | Корпус наружного блока сплит системы.   | <b>4 118р.</b> |        |
|    | <b>RC-U01465</b> | Модель для моноблока RC-U06162<br>Изогнутые лопасти<br>Мощность 170 W<br>Напряжение 24 V<br>Диаметр 13"<br>Диаметр по крыльчатке 305 мм.<br>Направление потока воздуха PULL<br>Производительность 2300 м3/час<br>Частота вращения 2700 об/мин                                     | <b>3 080р.</b> |        |
|  | <b>RC-U01466</b> | Модель для моноблока RC-U06161<br>Изогнутые лопасти<br>Мощность 170 W<br>Напряжение 12 V<br>Диаметр 13"<br>Диаметр по крыльчатке 305 мм.<br>Направление потока воздуха PULL<br>Производительность 2300 м3/час<br>Частота вращения 2700 об/мин                                     | <b>4 180р.</b> |        |
|   | <b>RC-U01467</b> | Модель для сплит системы RC-U06159<br>Изогнутые лопасти<br>Мощность 120 W<br>Напряжение 12 V<br>Диаметр 13"<br>Диаметр по крыльчатке 305 мм.<br>Направление потока воздуха PULL<br>Производительность 1900 м3/час<br>Частота вращения 2500 об/мин                                 | <b>3 850р.</b> |        |
|  | <b>RC-U01468</b> | Модель для сплит системы RC-U06158<br>Изогнутые лопасти<br>Мощность 120 W<br>Напряжение 24 V<br>Диаметр 13"<br>Диаметр по крыльчатке 305 мм.<br>Направление потока воздуха PULL<br>Производительность 1900 м3/час<br>Частота вращения 2500 об/мин                                 | <b>3 090р.</b> |        |
|  | <b>RC-U01469</b> | Модель для сплит системы RC-U06172 с бесщеточным электродвигателем<br>Изогнутые лопасти<br>Мощность 120 W<br>Напряжение 12 V<br>Диаметр 13"<br>Диаметр по крыльчатке 305 мм.<br>Направление потока воздуха PULL<br>Производительность 1900 м3/час<br>Частота вращения 2500 об/мин | <b>5 180р.</b> |        |
|  | <b>RC-U01463</b> | Электродвигатель центробежный 24V с крыльчаткой.<br>Применяемость: сплит система RC-U06168, RC-U06158.  | <b>3 080р.</b> |        |
|  | <b>RC-U01464</b> | Электродвигатель центробежный 12V с крыльчаткой.<br>Применяемость: сплит система RC-U06169, RC-U06159.  |                |        |
|  | <b>RC-U01470</b> | Электродвигатель бесщеточный<br>Мощность 10 W<br>Напряжение 12 V<br>Сила тока 3 A<br>Скорость вращения 1200 об/мин  | <b>4 190р.</b> |        |
|  | <b>RC-U01471</b> | Электродвигатель бесщеточный<br>Мощность 30 W<br>Напряжение 24 V<br>Сила тока 3 A<br>Скорость вращения 2550 об/мин  | <b>4 190р.</b> |        |
|  | <b>RC-U0261</b>  | Радиатор 350x507x20 мм., вход Ø 15,5 мм., выход Ø 10,3 мм. резьба M16x15, встроенный ресивер (фильтр-осушитель).<br>Применяемость: RC-U06160, RC-U06161, RC-U06162, RC-U06170, RC-U06171, RC-U06172.  | <b>5 145р.</b> |        |

|  |                   |  |                |              |
|--|-------------------|--|----------------|--------------|
|     | <b>RC-U061670</b> | Испаритель кондиционера 445*128*68 мм.<br>Подключение: вход Ø 15 мм., выход Ø 18 мм.<br>Применяемость: моноблоки RC-U06161, RC-U06162, RC-U06171, RC-U06172, RC-U06170, RC-U06160. | <b>5 368р.</b> |              |
|    | <b>RC-U0263</b>   | Испаритель кондиционера 440*150*41.<br>Подключение: Ø 15,4 мм. / Ø 18,3 мм.<br>Применяемость: сплит системы RC-U06158, RC-U06159.  | <b>4 037р.</b> |              |
|    | <b>RC-U0264</b>   | Испаритель кондиционера с ТРВ.<br>Применяемость: сплит системы RC-U06168, RC-U06169.   | <b>5 531р.</b> |              |
|    | <b>RC-U04029</b>  | ТРВ кондиционера<br>Применяемость RC-U06161, RC-U06162, RC-U06171, RC-U06172, RC-U06170, RC-U06160   | <b>956р.</b>   |              |
|    | <b>RC-U04030</b>  | ТРВ кондиционера<br>Применяемость RC-U06158, RC-U06159   | <b>956р.</b>   |              |
|    | <b>RC-U04019</b>  | Контроллер компрессора, 24V  | <b>3 762р.</b> |              |
|    | <b>RC-U04022</b>  | Контроллер компрессора, 12V, применяемость сплит система RC-U06169   | <b>5 348р.</b> |              |
|  | <b>RC-U04024</b>  | Контроллер компрессора, 24V, применяемость сплит система RC-U06168   | <b>4 575р.</b> |              |
|  | <b>RC-U04026</b>  | Контроллер компрессора, 24V, применяемость сплит система RC-U06158   | <b>3 244р.</b> |              |
|  | <b>RC-U04031</b>  | Панель управления для моноблоков и сплит систем, 12V<br>Применяемость: RC-U06161, RC-U06171.   | <b>2 095р.</b> |              |
|  | <b>RC-U04033</b>  | Панель управления для моноблоков и сплит систем, 24V<br>Применяемость: RC-U06162, RC-U06172, RC-U06170, RC-U06160.   | <b>2 095р.</b> |              |
|  | <b>RC-U04032</b>  | Панель управления для моноблоков и сплит систем, 12V<br>Применяемость: сплит система RC-U06159.  | <b>2 095р.</b> |              |
|  | <b>RC-U04034</b>  | Панель управления для моноблоков и сплит систем, 24V<br>Применяемость: сплит система RC-U06158.  | <b>2 095р.</b> |              |
|  | <b>RC-U04036</b>  | Панель управления для моноблоков и сплит систем, 12V<br>Применяемость: сплит система RC-U06169.  | <b>2 095р.</b> |              |
|  | <b>RC-U04037</b>  | Панель управления для моноблоков и сплит систем, 24V<br>Применяемость: сплит система RC-U06168.  | <b>2 095р.</b> |              |
|  | <b>RC-U04010</b>  | Панель управления <b>24V</b> для моноблоков и сплит систем.<br>Применяемость: RC-U06140, RC-U06142, RC-U06143.   | <b>1 373р.</b> | <b>АКЦИЯ</b> |
|  | <b>RC-U04027</b>  | Пульт дистанционного управления для моноблоков и сплит систем.<br>Применяемость: RC-U06160, RC-U06170.   | <b>194р.</b>   |              |
|  | <b>RC-U04028</b>  | Пульт дистанционного управления для моноблоков и сплит систем.<br>Применяемость: RC-U06158, RC-U06159.   | <b>194р.</b>   |              |
|  | <b>RC-U04035</b>  | Пульт дистанционного управления для моноблоков и сплит систем.<br>Применяемость: сплит система RC-U06168, RC-U06169.   | <b>580р.</b>   |              |
|  | <b>RC-U04012</b>  | Пульт дистанционного управления для моноблоков и сплит систем.<br>Применяемость: RC-U06140, RC-U06141, RC-U06142, RC-U06143, RC-U06144.  | <b>427р.</b>   | <b>АКЦИЯ</b> |

|  |                  |   |              |              |
|--|------------------|---|--------------|--------------|
|   | <b>RC-U04011</b> | Датчик для моноблоков и сплит систем.<br>Применяемость: RC-U06140, RC-U06141, RC-U06142, RC-U06143, RC-U06144.  | <b>173р.</b> | <b>АКЦИЯ</b> |
|  | <b>RC-U0973</b>  | Дефлектор закрывающийся, поворотный, черного цвета.<br>Внешний диаметр 74 мм., высота общая 15 мм., диаметр отверстия 68 мм.<br>Применяемость: для моноблоков старой модели и сплит систем. | <b>163р.</b> |              |





# ИСПАРИТЕЛИ

## ПОДВЕСНЫЕ УНИВЕРСАЛЬНЫЕ "ХОЛОД"







| Фото   | Артикул          | Наименование  | Цена            | Статус |
|--|------------------|---|-----------------|--------|
|    | <b>RC-U0601</b>  | Испаритель <b>12V</b> , модель <b>226-100</b> (LHD), габариты: 800*370*140 мм.<br>Макс. объем воздуха 1 049 м3/час, охлаждающая мощность <b>9,4 kW</b> (32 220 BTU)<br>Подключение слева: вход 5/8"-18UNF O-Ring, выход 7/8"-14UNF O-Ring<br>Блок управления выносной, электронный термостат, 3 скорости  | <b>18 402р.</b> |        |
|  | <b>RC-U0602</b>  | Испаритель <b>24V</b> , модель <b>226-100</b> (LHD), габариты: 800*370*140 мм.<br>Макс. объем воздуха 1 049 м3/час, охлаждающая мощность <b>9,4 kW</b> (32 220 BTU)<br>Подключение слева: вход 5/8"-18UNF O-Ring, выход 7/8"-14UNF O-Ring<br>Блок управления выносной, электронный термостат, 3 скорости  | <b>18 402р.</b> |        |
|    | <b>RC-U0603</b>  | Испаритель <b>12V</b> , модель <b>228-100</b> , LHD<br>Макс. объем воздуха 1 017 м3/час, охлаждающая мощность <b>6,5 kW</b> (22 220 BTU)<br>Мощность электромотора 164 W, габариты 680*300*140 мм.<br>Блок управления выносной, электронный термостат, 3 скорости.<br>Подключение вход 5/8"-18UNF O-Ring, выход 7/8"-14UNF O-Ring<br>Кол. дефлекторов: 5 шт.            | <b>13 319р.</b> |        |
|  | <b>RC-U0604</b>  | Испаритель <b>24V</b> , модель <b>228-100</b> , LHD<br>Макс. объем воздуха 1 184 м3/час, охлаждающая мощность <b>6,5 kW</b> (22 220 BTU)<br>Мощность электромотора 126 W, габариты 680*300*140 мм.<br>Блок управления выносной, <b>электронный термостат</b> , 3 скорости.<br>Подключение вход 5/8"-18UNF O-Ring, выход 7/8"-14UNF O-Ring<br>Кол. дефлекторов: 5 шт.    | <b>13 319р.</b> |        |
|    | <b>RC-U0623</b>  | Испаритель <b>12V</b> , модель <b>450-100</b> , LHD<br>Макс. объем воздуха 546 м3/час, охлаждающая мощность <b>6 kW</b> (19 883 BTU)<br>Мощность электромотора 84 W, габариты 440*360*140 мм.<br>Блок управления встроенный, <b>механический термостат</b> , 3 скорости.<br>Подключение вход 5/8"-18UNF O-Ring, выход 7/8"-14UNF O-Ring<br>Кол. дефлекторов: 3 шт.      | <b>9 659р.</b>  |        |
|  | <b>RC-U0624</b>  | Испаритель <b>24V</b> , модель <b>450-100</b> , LHD<br>Макс. объем воздуха 617 м3/час, охлаждающая мощность <b>6 kW</b> (22 220 BTU)<br>Мощность электромотора 67 W, габариты 440*370*140 мм.<br>Блок управления встроенный, <b>механический термостат</b> , 3 скорости.<br>Подключение вход 5/8"-18UNF O-Ring, выход 7/8"-14UNF O-Ring<br>Кол. дефлекторов: 3 шт.      | <b>9 659р.</b>  |        |
|  | <b>RC-U0624E</b> | Испаритель <b>24V</b> , модель <b>450-100</b> , LHD<br>Макс. объем воздуха 617 м3/час, охлаждающая мощность <b>6 kW</b> (22 220 BTU)<br>Мощность электромотора 67 W, габариты 440*370*140 мм.<br>Блок управления встроенный, <b>механический термостат</b> , 3 скорости.<br>Подключение вход 5/8"-18UNF O-Ring, выход 7/8"-14UNF O-Ring<br>Кол. дефлекторов: 3 шт.      | <b>10 675р.</b> |        |
|    | <b>RC-U0605</b>  | Испаритель <b>12V</b> , модель <b>405-100</b> , LHD<br>Макс. объем воздуха 562 м3/час, охлаждающая мощность <b>4 kW</b> (13 700 BTU)<br>Мощность электромотора 80 W, габариты 400*350*140 мм.<br>Блок управления встроенный, <b>электронный термостат</b> , 3 скорости.<br>Подключение вход 5/8"-18UNF O-Ring, выход 7/8"-14UNF O-Ring<br>Кол. дефлекторов: 3 шт.       | <b>8 896р.</b>  |        |
|  | <b>RC-U0606</b>  | Испаритель <b>24V</b> , модель <b>405-100</b> , LHD<br>Макс. объем воздуха 562 м3/час, охлаждающая мощность <b>4 kW</b> (13 700 BTU)<br>Мощность электромотора 63 W, габариты 400*350*140 мм.<br>Блок управления встроенный, <b>электронный термостат</b> , 3 скорости.<br>Подключение вход 5/8"-18UNF O-Ring, выход 7/8"-14UNF O-Ring<br>Кол. дефлекторов: 3 шт.       | <b>8 896р.</b>  |        |
|    | <b>RC-U0607E</b> | Испаритель <b>12V</b> , модель <b>404-100</b> , LHD<br>Макс. объем воздуха 562 м3/час, охлаждающая мощность <b>4 kW</b> (13 700 BTU)<br>Мощность электромотора 82 W, габариты 400*360*140 мм.<br>Блок управления встроенный, <b>электронный термостат</b> , 3 скорости.<br>Подключение вход 5/8"-18UNF O-Ring, выход 7/8"-14UNF O-Ring<br>Кол. дефлекторов: 4 шт.       | <b>8 337р.</b>  |        |
|  | <b>RC-U0608E</b> | Испаритель <b>24V</b> , модель <b>404-100</b> , LHD<br>Макс. объем воздуха 586 м3/час, охлаждающая мощность <b>4 kW</b> (13 700 BTU)<br>Мощность электромотора 63 W, габариты 400*360*140 мм.<br>Блок управления встроенный, <b>электронный термостат</b> , 3 скорости.<br>Подключение вход 5/8"-18UNF O-Ring, выход 7/8"-14UNF O-Ring<br>Кол. дефлекторов: 4 шт.       | <b>8 337р.</b>  |        |
| <br> | <b>MK6002</b>    | Испаритель <b>12V</b> , модель <b>404</b> , LHD<br>Макс. объем воздуха 562 м3/час, охлаждающая мощность <b>4 kW</b> (13 700 BTU)<br>Мощность электромотора 82 W, габариты 400*350*140 мм.<br>Подключение вход 5/8"-18UNF O-Ring, выход 7/8"-14UNF O-Ring<br>Блок управления выносной, <b>электронный термостат</b> , кол. скоростей 3<br>Кол. дефлекторов 4 шт.         | <b>13 319р.</b> |        |
|  | <b>MK6004</b>    | Испаритель <b>12V</b> , модель <b>404</b> , LHD<br>Макс. объем воздуха 586 м3/час, охлаждающая мощность <b>4 kW</b> (13 700 BTU)<br>Мощность электромотора 63 W, габариты 400*360*140 мм.<br>Подключение вход 5/8"-18UNF O-Ring, выход 7/8"-14UNF O-Ring<br>Блок управления выносной, <b>электронный термостат</b> , кол. скоростей 3<br>Кол. дефлекторов 4 шт.         | <b>13 319р.</b> |        |
|    | <b>RC-U0613</b>  | Испаритель <b>12V</b> , модель <b>202-100</b> , LHD<br>Макс. объем воздуха 562 м3/час, охлаждающая мощность <b>5,5 kW</b> (18 853 BTU)<br>Мощность электромотора 82 W, габариты 390*300*125 мм<br>Подключение вход 5/8"-18UNF O-Ring, выход 7/8"-14UNF O-Ring<br>Блок управления встроенный, <b>механический термостат</b> , кол. скоростей 3<br>Кол. дефлекторов 3 шт. | <b>7 981р.</b>  |        |
|  | <b>RC-U0614</b>  | Испаритель <b>24V</b> , модель <b>202-100</b> , LHD<br>Макс. объем воздуха 586 м3/час, охлаждающая мощность <b>5,6 kW</b> (19 332 BTU)<br>Мощность электромотора 65 W, габариты 390*300*125 мм<br>Подключение вход 5/8"-18UNF O-Ring, выход 7/8"-14UNF O-Ring<br>Блок управления встроенный, <b>механический термостат</b> , кол. скоростей 3<br>Кол. дефлекторов 3 шт. | <b>7 981р.</b>  |        |

|  |                    |  |                 |  |
|--|--------------------|--|-----------------|--|
|     | <b>RC-U0629</b>    | Испаритель <b>12V</b> , модель <b>848L-100</b> , LHD<br>Макс. объем воздуха 1 049 м3/час, охлаждающая мощность <b>9,4 kW</b> (32 220 BTU)<br>Мощность электромотора 84 W, габариты 800*350*145 мм.<br>Блок управления выносной, <b>электронный термостат</b> , 3 скорости.<br>Подключение вход 5/8"-18 O-Ring, выход 7/8"-14UNF O-Ring<br>Кол. дефлекторов: 6 шт.                          | <b>18 910р.</b> |  |
|    | <b>RC-U06103</b>   | Испаритель <b>24V</b> , модель <b>848-100</b> , LHD, аналог King<br>Макс. объем воздуха 617 м3/час, охлаждающая мощность <b>6,2 kW</b> (21 396 BTU)<br>Мощность электромотора 142 W, габариты 442*330*145 мм.<br>Подключение вход 5/8"-18UNF O-Ring, выход 7/8"-14UNF O-Ring<br>Блок управления выносной, <b>электронный термостат</b> , кол. скоростей 3<br>Кол. дефлекторов 5 шт.        | <b>11 387р.</b> |  |
|  | <b>RC-U06137</b>   | Испаритель <b>12V</b> , модель <b>848-100</b> , LHD, аналог King<br>Макс. объем воздуха 546 м3/час, охлаждающая мощность <b>5,8 kW</b> (19 883 BTU)<br>Мощность электромотора 86 W, габариты 442*330*145 мм.<br>Подключение вход 5/8"-18UNF O-Ring, выход 7/8"-14UNF O-Ring<br>Блок управления выносной, <b>электронный термостат</b> , кол. скоростей 3<br>Кол. дефлекторов 5 шт.         | <b>11 387р.</b> |  |
|    | <b>RC-U06127</b>   | Испаритель <b>12V</b> , модель <b>BEU-6001-100</b><br>Макс. объем воздуха 306 м3/час, охлаждающая мощность <b>8 kW</b> (27 220 BTU)<br>Мощность электромотора 80 W, габариты 615*615*170 мм.<br>Подключение вход 5/8"-18UNF O-Ring, выход 7/8"-14UNF O-Ring<br>Блок управления встроенный, <b>механический термостат</b> , кол. скоростей 3<br>Кол. дефлекторов 7 шт.                      | <b>15 759р.</b> |  |
|  | <b>RC-U06128</b>   | Испаритель <b>24V</b> , модель <b>BEU-6001-100</b><br>Макс. объем воздуха 306 м3/час, охлаждающая мощность <b>8 kW</b> (27 220 BTU)<br>Мощность электромотора 80 W, габариты 615*615*170 мм.<br>Подключение вход 5/8"-18UNF O-Ring, выход 7/8"-14UNF O-Ring<br>Блок управления встроенный, <b>механический термостат</b> , кол. скоростей 3<br>Кол. дефлекторов 7 шт.                      | <b>15 759р.</b> |  |
|    | <b>RC-U06129</b>   | Испаритель <b>12V</b> , модель <b>BEU-5002-100</b><br>Макс. объем воздуха 663 М³/ч, охлаждающая мощность <b>6,5 kW</b> (22 220 BTU)<br>Мощность электромотора 82 W, габариты 495*535*150 мм.<br>Подключение слева: 7/8" O-Ring, 5/8" O-Ring<br>Блок управления встроенный, 3 скорости.<br>Кол. дефлекторов 7 шт.   | <b>13 014р.</b> |  |
|   | <b>RC-U06129-A</b> | Испаритель <b>12V</b> , BEU-5002-100<br>Макс. объем воздуха 663 м3/час, охлаждающая мощность <b>6,5 kW</b> (22 220 BTU)<br>Мощность электромотора 82 W, габариты 495*540*150 мм.<br>Подключение фитинг соед. под обжимку, алюминий, O-Ring, G6 и G10<br>Блок управления встроенный, <b>механический термостат</b> , кол. скоростей 3<br>Кол. дефлекторов 6 шт.                             | <b>13 014р.</b> |  |
|  | <b>RC-U06130-A</b> | Испаритель <b>24V</b> , модель <b>BEU-5002-100</b><br>Макс. объем воздуха 663 М³/ч, охлаждающая мощность <b>6,5 kW</b> (22 220 BTU)<br>Мощность электромотора 82 W, габариты 520*583*172 мм.<br>Подключение слева: фитинг соед. под обжимку, алюминий, O-Ring, G6 и G10<br>Блок управления встроенный, 3 скорости.<br>Кол. дефлекторов 6 шт.   | <b>13 014р.</b> |  |
|  | <b>RC-U06152</b>   | Испаритель напольный <b>12V</b> , модель <b>SL-505</b><br>Макс. объем воздуха 390 М³/ч., охлаждающая мощность <b>4,3 kW</b> (14 652 BTU)<br>Мощность электромотора 85 W, габариты 400*373*143 мм.<br>Блок управления встроенный, <b>электронный термостат</b> , 3 скорости.<br>Кол. дефлекторов: 4 шт.   | <b>13 115р.</b> |  |
|  | <b>RC-U06153</b>   | Испаритель напольный <b>24V</b> , модель <b>SL-505</b><br>Макс. объем воздуха 390 М³/ч., охлаждающая мощность <b>4,8 kW</b> (16 666 BTU)<br>Мощность электромотора 85 W, габариты 400*373*143 мм.<br>Блок управления встроенный, <b>электронный термостат</b> , 3 скорости.<br>Кол. дефлекторов: 4 шт.   | <b>13 115р.</b> |  |
|  | <b>RC-U06131</b>   | Испаритель <b>12V</b> , модель <b>ZL-A3-100</b> , LHD<br>Макс. объем воздуха 660 м3/час, охлаждающая мощность <b>4 kW</b> (13 700 BTU)<br>Мощность электромотора 72 W, габариты 430*320*170 мм..<br>Подключение вход M16x1,5 O-Ring, выход M24x1,5 O-Ring<br>Блок управления без термоконтроля и регулятора скорости воздушного потока.<br>Кол. дефлекторов 4 шт., наружный диаметр 53 мм. | <b>10 116р.</b> |  |
|  | <b>RC-U06132</b>   | Испаритель <b>24V</b> , модель <b>ZL-A3-100</b> , LHD<br>Макс. объем воздуха 660 м3/час, охлаждающая мощность <b>4 kW</b> (13 700 BTU)<br>Мощность электромотора 72 W, габариты 430*320*170 мм..<br>Подключение вход M16x1,5 O-Ring, выход M24x1,5 O-Ring<br>Блок управления без термоконтроля и регулятора скорости воздушного потока.<br>Кол. дефлекторов 4 шт., наружный диаметр 53 мм. | <b>10 116р.</b> |  |
|  | <b>RC-U06109</b>   | Испаритель <b>12V</b> , модель <b>406-100</b> , LHD<br>Макс. объем воздуха 562 м3/час, охлаждающая мощность <b>4 kW</b> (13 700 BTU)<br>Мощность электромотора 82 W, габариты 400*360*140 мм.<br>Подключение вход 5/8"-18UNF O-Ring, выход 7/8"-14UNF O-Ring<br>Блок управления встроенный, 3 скорости.<br>Кол. дефлекторов 4 шт.  | <b>8 337р.</b>  |  |

|     | <b>RC-U06111</b> | Испаритель <b>12V</b> , модель <b>223L-100</b> , LHD<br>Макс. объем воздуха 1 017 м <sup>3</sup> /час, охлаждающая мощность <b>6 kW</b> (20 697 BTU)<br>Мощность электромотора 126 W, габариты 680*285*140 мм.<br>Подключение вход 5/8"-18UNF O-Ring, выход 7/8"-14UNF O-Ring<br>Блок управления встроенный, <b>электронный термостат</b> , кол. скоростей 3<br>Кол. дефлекторов 4 шт.                             | <b>13 624р.</b> |              |
|--|------------------|--|-----------------|--------------|
|  | <b>RC-U06136</b> | Испаритель <b>24V</b> , модель <b>223L-100</b> , LHD<br>Макс. объем воздуха 1 184 м <sup>3</sup> /час, охлаждающая мощность <b>6,6 kW</b> (22 674 BTU)<br>Мощность электромотора W, габариты 680*285*143 мм.<br>Подключение вход 5/8"-18UNF O-Ring, выход 7/8"-14UNF O-Ring<br>Блок управления встроенный, <b>электронный термостат</b> , кол. скоростей 3<br>Кол. дефлекторов 4 шт.                               | <b>13 624р.</b> |              |
|    | <b>RC-U06113</b> | Испарительная установка, 12V, алюминиевый сердечник, электронный климат-контроль, 4 дефлектора, 3 скорости воздушного потока, Мах объем воздуха: 390 М <sup>3</sup> /ч, мощность охлаждения: <b>5,6 кВт</b> , размер 680*305*145 мм., мощность электромотора 45W, выходы 7/8" и 5/8" O-ring.   | <b>8 896р.</b>  | <b>АКЦИЯ</b> |
|    | <b>RC-U06120</b> | Испаритель в сборе <b>12V, 10кВт</b> (испаритель, ТРВ, 3 вентилятора, провода, алюминиевый корпус), мотор вентилятора мощностью 170Вт, хладопроизводительность <b>≥670 м<sup>3</sup>/ч</b> , скорость без нагрузки 5000 об/мин, скорость с нагрузкой 3600 об/мин Габариты 1320x385x200мм.  | <b>51 240р.</b> |              |
|  | <b>RC-U06121</b> | Испаритель в сборе <b>24V, 10кВт</b> (испаритель, ТРВ, 3 вентилятора, провода, алюминиевый корпус), мотор вентилятора мощностью 170Вт, хладопроизводительность <b>≥670 м<sup>3</sup>/ч</b> , скорость без нагрузки 5000 об/мин, скорость с нагрузкой 3600 об/мин Габариты 1320x385x200мм.  | <b>51 240р.</b> |              |
|    | <b>RC-U06107</b> | Сердечник испарителя <b>10кВт</b> , в сборе с дюзной ТРВ (габариты <b>1160x156x126мм</b> )   | <b>18 910р.</b> |              |
|    | <b>RC-U06156</b> | Испаритель <b>12V</b> , модель <b>Bas IV</b> , габариты 1300*530*210 мм.<br>Макс. объем воздуха 2400-2700 м <sup>3</sup> /час<br>Охлаждающая мощность <b>14,6 kW</b> (50 000 BTU)<br>Мощность электромоторов 1000 W<br>Подключение: вход M16x1,5 O-Ring, выход 1 1/16"-14UNF O-Ring  | <b>88 247р.</b> |              |
|  | <b>RC-U06157</b> | Испаритель <b>24V</b> , модель <b>Bas IV</b> , габариты 1300*530*210 мм.<br>Макс. объем воздуха 2400-2700 м <sup>3</sup> /час<br>Охлаждающая мощность <b>14,6 kW</b> (50 000 BTU)<br>Мощность электромоторов 1000 W<br>Подключение: вход M16x1,5 O-Ring, выход 1 1/16"-14UNF O-Ring  | <b>88 247р.</b> |              |
| <b>ПОДВЕСНЫЕ УНИВЕРСАЛЬНЫЕ "ХОЛОД - ТЕПЛО"</b>                                     |                  |  |                 |              |
| Фото   | Артикул          | Наименование   | Цена            | Статус       |
|  | <b>RC-U0634</b>  | Модель <b>848L-100</b> (тепло-холод), LHD. Напряжение <b>12V</b> , сила тока 14,4А.<br>Макс. объем воздуха 1 049 М <sup>3</sup> /ч, мощность <b>9,4kW</b> (32 220 BTU).<br>Мощность электромотора 144W.<br>Габариты 800*350*140 мм., блок управления встроенный.<br><b>Термостат механический</b> , кол. скоростей 3, кол. дефлекторов 6.  | <b>24 197р.</b> |              |
|  | <b>RC-U06164</b> | Модель холод-тепло для Полесье, К-744 Напряжение <b>12V</b> , сила тока 6,5-24 А<br>Макс. объем воздуха 650 м <sup>3</sup> /час<br>Холодопроизводительность/теплопроизводительность <b>5,6 kW</b> (19 107 BTU)<br>Габариты 430*410*170 мм., блок управления выносной.<br><b>Термостат электронный</b> , кол. скоростей 3, обороты: 1850/2550/3800<br>Подключение вход 5/8"-18UNF O-Ring, выход 7/8"-14UNF O-Ring   | <b>22 672р.</b> |              |
|  | <b>RC-U06165</b> | Модель холод-тепло для Полесье, К-744 Напряжение <b>24V</b> , сила тока 5,8-12,5 А<br>Макс. объем воздуха 650 м <sup>3</sup> /час<br>Холодопроизводительность/теплопроизводительность <b>5,6 kW</b> (19 107 BTU)<br>Габариты 430*410*170 мм., блок управления выносной.<br><b>Термостат электронный</b> , кол. скоростей 3, обороты: 2600/3050/3950<br>Подключение вход 5/8"-18UNF O-Ring, выход 7/8"-14UNF O-Ring | <b>22 672р.</b> |              |
|  | <b>RC-U0621E</b> | Модель <b>404-100</b> (тепло-холод), LHD. Напряжение <b>12V</b> , сила тока 6,8А.<br>Макс. объем воздуха 562 М <sup>3</sup> /ч, мощность <b>4kW</b> (13 700 BTU).<br>Мощность электромотора 80W.<br>Габариты 400*350*140 мм., блок управления встроенный.<br><b>Термостат электронный</b> , кол. скоростей 3, кол. дефлекторов 4.  | <b>10 472р.</b> |              |
|  | <b>RC-U0622E</b> | Модель <b>404-100</b> (тепло-холод), LHD. Напряжение <b>24V</b> , сила тока 2,6А<br>Макс. объем воздуха 586 М <sup>3</sup> /ч, мощность <b>4kW</b> (13 700 BTU).<br>Мощность электромотора 65W.<br>Габариты 400*350*140 мм., блок управления встроенный.<br><b>Термостат электронный</b> , кол. скоростей 3, кол. дефлекторов 4.   | <b>10 472р.</b> |              |
|  | <b>RC-U06116</b> | Модель <b>405-100</b> (тепло-холод), LHD. Напряжение <b>12V</b> , сила тока 6,8А.<br>Макс. объем воздуха 562 М <sup>3</sup> /ч, мощность <b>4kW</b> (13 700 BTU).<br>Мощность электромотора 80W.<br>Габариты 400*350*140 мм., блок управления встроенный.<br><b>Термостат электронный</b> , кол. скоростей 3, кол. дефлекторов 3.  | <b>11 184р.</b> |              |
|  | <b>RC-U06138</b> | Модель <b>405-100</b> (тепло-холод), LHD. Напряжение <b>24V</b> , сила тока 2,6А.<br>Макс. объем воздуха 562 М <sup>3</sup> /ч, мощность <b>4kW</b> (13 700 BTU).<br>Мощность электромотора 80W.<br>Габариты 400*350*140 мм., блок управления встроенный.<br><b>Термостат электронный</b> , кол. скоростей 3, кол. дефлекторов 3.  | <b>11 184р.</b> |              |

|  |                  |  |                 |  |
|--|------------------|--|-----------------|--|
|   | <b>RC-U06145</b> | Модель <b>848-100</b> (тепло-холод), LHD, аналог King, напряжение <b>24V</b> , сила тока 5,5А. Макс. объем воздуха 617 М³/ч, мощность <b>6,2kW</b> (21 396 BTU). Мощность электромотора 62W. Габариты 442*330*165 мм., блок управления выносной.<br><b>Термостат электронный</b> , кол. скоростей 3, кол. дефлекторов 3.   | <b>15 250р.</b> |  |
|  | <b>RC-U06146</b> | Модель <b>848-100</b> (тепло-холод), LHD, аналог King. Напряжение <b>12V</b> , сила тока 7,2А. Макс. объем воздуха 546 М³/ч, мощность <b>5,8kW</b> (19 883 BTU). Мощность электромотора 86W. Габариты 442*330*165 мм., блок управления выносной.<br><b>Термостат электронный</b> , кол. скоростей 3, кол. дефлекторов 3.   | <b>15 250р.</b> |  |
|  | <b>MK6006</b>    | Испаритель, <b>холод-тепло, 12V</b><br>Макс. объем воздуха: 546 М³/ч, охлаждающая мощность: <b>5,8 kW</b> (19 883 BTU), мощность электромотора 86W, макс. сила тока 7,2А, блок управления выносной, электронный термостат, габаритные размеры 450*380*160 мм.  | <b>15 555р.</b> |  |
|  | <b>MK6007</b>    | Испаритель, <b>холод-тепло, 24V</b><br>Макс. объем воздуха: 617 М³/ч, охлаждающая мощность: <b>6,2 kW</b> (21 396 BTU), мощность электромотора 76,8W, макс. сила тока 5,9А, блок управления выносной, <b>электронный термостат</b> , габаритные размеры 450*380*160 мм.  | <b>15 555р.</b> |  |
|  | <b>MK6001</b>    | Модель тепло-холод. Применяемость: <b>МТЗ 82 / МТЗ 1221 / МТЗ 1523</b> .<br>Напряжение <b>12V</b> , сила тока 6,8А.<br>Макс. объем воздуха 562 М³/ч, мощность <b>4kW</b> (13 700 BTU).<br>Мощность электромотора 82W, блок управления выносной.<br>Габариты 410*365*145 мм., ширина по тосольным трубкам 586 мм.<br>Блок управления выносной, <b>термостат электронный</b> , кол. скоростей 3. | <b>16 572р.</b> |  |
|  | <b>MK6003</b>    | Модель <b>404</b> (тепло-холод), LHD. Напряжение <b>12V</b> , сила тока 6,8А. Макс. объем воздуха 562 М³/ч, мощность <b>4kW</b> (13 700 BTU). Мощность электромотора 80W. Габариты 400*350*140 мм., блок управления выносной.<br><b>Термостат электронный</b> , кол. скоростей 3, кол. дефлекторов 4 шт.   | <b>13 725р.</b> |  |
|  | <b>MK6005</b>    | Модель <b>404</b> (тепло-холод), LHD. Напряжение <b>24V</b> , сила тока 2,6А. Макс. объем воздуха 586 М³/ч, мощность <b>4kW</b> (13 700 BTU). Мощность электромотора 65W. Габариты 400*350*140 мм., блок управления выносной.<br><b>Термостат электронный</b> , кол. скоростей 3, кол. дефлекторов 4.  | <b>13 725р.</b> |  |

### ВСТРАИВАЕМЫЕ

| Фото  | Артикул          | Наименование   | Цена           | Статус |
|---|------------------|--|----------------|--------|
|  | <b>RC-U0615</b>  | Испаритель 8E, LHD, вход 3/4 O-Ring внутренняя резьба, выход 7/8 O-Ring наружная резьба, габаритные размеры 175x205x250 мм.              | <b>8 693р.</b> |        |
|  | <b>RC-U0628</b>  | Испаритель 7E, LHD, вход 3/4 O-Ring внутренняя резьба, выход 7/8 O-Ring наружная резьба, габаритные размеры 222x174x220 мм.              | <b>8 439р.</b> |        |
|  | <b>RC-U0636</b>  | Испаритель для а/м MB Sprinter<br>Размеры: 250*200*60 мм<br>Совместим с TPB RC-U0414   | <b>8 896р.</b> |        |
|  | <b>RC-U0637</b>  | Испаритель для Peugeot, FIAT Ducato<br>Размеры 255*250*42 мм.<br>Вход 3/4 O-Ring (внутренняя резьба), выход 7/8 O-Ring (наружная резьба) | <b>7 981р.</b> |        |
|   | <b>RC-U06134</b> | Испаритель встраиваемый Газ 3302<br>Размеры: 240x139x106.<br>Вход 3/4 O-Ring, выход 7/8 O-Ring   | <b>7 829р.</b> |        |
|   | <b>RC-U06102</b> | Испаритель для а/м Уаз Патриот<br>Размеры: 240*200*60 мм<br>Вход 3/4 O-Ring, выход 7/8 O-Ring  | <b>8 439р.</b> |        |
|   | <b>RC-U06106</b> | <b>Испаритель Motorcool совместим с а/м Газель Некст</b><br>Размеры: 290*200*70 мм<br>С TPB RC-U0414                                     | <b>8 896р.</b> |        |

|  |                   |   |                 |  |
|--|-------------------|---|-----------------|--|
|     | <b>RC-U06106A</b> | Испаритель для а/м Citroen<br>Размеры: 290*200*60<br>Вход 3/4 внутр. O-Ring, выход 7/8 наруж. O-Ring  | <b>7 981р.</b>  |  |
|    | <b>RC-U06139</b>  | Испаритель аналог для а/м Volkswagen Crafter<br>Размеры: 260*235*60 мм.<br>Вход Ø 17,5 мм. O-Ring, выход Ø 11,7 мм. O-Ring  | <b>7 981р.</b>  |  |
|    | <b>RC-U06148</b>  | Испаритель аналог для а/м Volvo FH13 (FM4)<br>Размеры: 304*234*40<br>Вход Ø 18 мм. выход Ø 15,3 мм., отв. под болт М6<br>Канавка вход Ø 22/29,5 мм., выход Ø 19/26,5 мм.  | <b>8 337р.</b>  |  |
|    | <b>RC-U06151</b>  | Испаритель кондиционера для УАЗ Патриот (3163-00-8131050-50)<br>Размеры: 237*250*38 мм.<br>Вход Ø 15,0 мм. O-Ring, выход Ø 11,2 мм. O-Ring  | <b>8 083р.</b>  |  |
|    | <b>RC-U06154</b>  | Испаритель, аналог АТЕ002, устанавливается в климатическом блоке в кабине трактора.<br>Применяемость: МТЗ-3022, МТЗ-2822, МТЗ-3522.<br>Габариты испарителя: 344*150*78 мм.<br>Подключение: вход Ø 11,6 мм., выход Ø 14,3 мм.<br>К испарителю подходит: ТРВ RC-U04109, уплотнительные кольца RC-U0745 и RC-U0746 | <b>7 575р.</b>  |  |
|    | <b>RC-U0668</b>   | Испаритель кондиционера 0719 TFA в сборе с ТРВ<br>Габариты 312*175*51 мм.<br>Подключение вход 5/8"-18UNF O-Ring, выход 7/8"-14UNF O-Ring<br>Хладагент R134a   | <b>9 049р.</b>  |  |
|   | <b>RC-U06155</b>  | Испаритель с ТРВ и коллектором (переходником), аналог 73523AG01A<br>Габариты испарителя: 304*195*41 мм.<br>Подключение к коллектору: вход Ø 8,1 мм., выход Ø 14,5 мм.   | <b>9 913р.</b>  |  |
|  | <b>RC-U06163</b>  | Испаритель аналог GAZ 10-1648<br>Габариты испарителя: 294*200*60 мм.<br>Вход 3/4"-16UNF, O-Ring<br>Выход 7/8"-14UNF, O-Ring   | <b>7 117р.</b>  |  |
|  | <b>RC-U0252</b>   | Испаритель аналог RE187311 для John Deere<br>Размеры: 456*254*110<br>Вход Ø 11,8 мм. выход Ø 14,5 мм.   | <b>23 079р.</b> |  |
|  | <b>RC-U06166</b>  | Испаритель кондиционера, аналог Iveco (5801753612)<br>Размеры: 555*175*108 мм.<br>Вход Ø 11,7 мм. выход Ø 14,5 мм.  | <b>18 809р.</b> |  |
|  | <b>RC-U06108</b>  | Уплотнитель, в листах толщиной 3 мм, 1*1 м.   | <b>641р.</b>    |  |

### Вентиляторы 6"

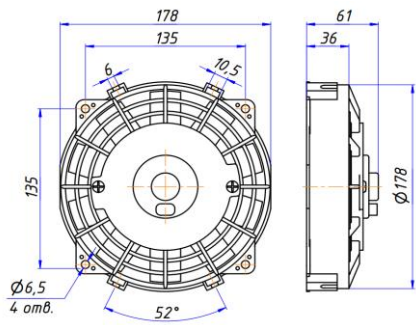

PUSH (S)  
PULL (A)



|                       |                |
|-----------------------|----------------|
| Диаметр, дюйм         | 6"             |
| Диаметр по крыльчатке | 167 мм         |
| Диаметр по корпусу    | 183 мм         |
| Высота                | 61 мм          |
| Геометрия крыльчатки  | прямые лопасти |

| Артикул   | OEM номер       | Напряжение | Сила тока | Частота вращения | Направление потока воздуха | Мощность | Производительность | Цена    |
|-----------|-----------------|------------|-----------|------------------|----------------------------|----------|--------------------|---------|
| RC-U01292 | VA22-AP11/C-50A | 12 V       | ≤ 6,7 A   | 3000±10%         | PULL                       | 80 W     | ≤ 500 мз/час       | 2 460р. |
| RC-U01294 | VA22-BP11/C-50A | 24 V       | ≤ 3,3 A   |                  | PULL                       |          |                    |         |

### Вентиляторы 7"

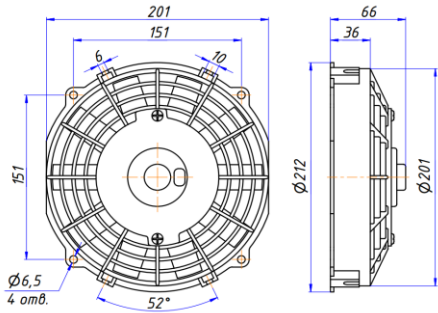

PUSH (S)  
PULL (A)



|                       |                |
|-----------------------|----------------|
| Диаметр, дюйм         | 7"             |
| Диаметр по крыльчатке | 190 мм         |
| Диаметр по корпусу    | 212 мм         |
| Высота                | 66 мм          |
| Геометрия крыльчатки  | прямые лопасти |

| Артикул   | OEM номер      | Напряжение | Сила тока | Частота вращения | Направление потока воздуха | Мощность | Производительность | Цена    |
|-----------|----------------|------------|-----------|------------------|----------------------------|----------|--------------------|---------|
| RC-U01286 | VA14-AP7/C-34S | 12 V       | ≤ 8,3 A   | 3000±10%         | PUSH                       | 100 W    | ≤ 600 мз/час       | 2 630р. |
| RC-U01287 | VA14-AP7/C-34A |            |           |                  | PULL                       |          |                    |         |
| RC-U01288 | VA14-BP7/C-34S | 24 V       | ≤ 4,2 A   | 2900±10%         | PUSH                       |          |                    |         |
| RC-U01289 | VA14-BP7/C-34A |            |           |                  | PULL                       |          |                    |         |

### Вентиляторы 9"

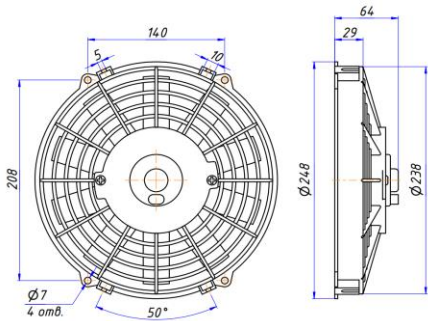

PUSH (S)  
PULL (A)



|                       |                |
|-----------------------|----------------|
| Диаметр, дюйм         | 9"             |
| Диаметр по крыльчатке | 225 мм         |
| Диаметр по корпусу    | 248 мм         |
| Высота                | 64 мм          |
| Геометрия крыльчатки  | прямые лопасти |

| Артикул   | OEM номер      | Напряжение | Сила тока | Частота вращения | Направление потока воздуха | Мощность | Производительность | Цена    |
|-----------|----------------|------------|-----------|------------------|----------------------------|----------|--------------------|---------|
| RC-U01212 | VA07-AP7/C-31S | 12 V       | ≤ 8,3 A   | 2600±10%         | PUSH                       | 100 W    | ≤ 650 мз/час       | 2 670р. |
| RC-U01213 | VA07-AP7/C-31A |            |           |                  | PULL                       |          |                    |         |
| RC-U01214 | VA07-BP7/C-31S | 24 V       | ≤ 4,2 A   | 2800±10%         | PUSH                       |          |                    |         |
| RC-U01215 | VA07-BP7/C-31A |            |           |                  | PULL                       |          |                    |         |

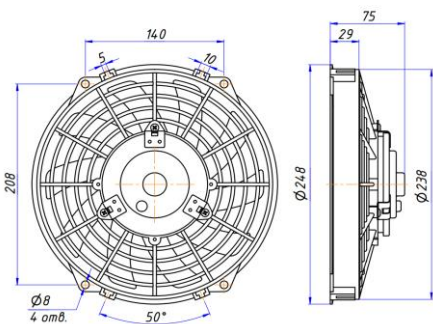

PUSH (S)  
PULL (A)



|                       |                   |
|-----------------------|-------------------|
| Диаметр, дюйм         | 9"                |
| Диаметр по крыльчатке | 225 мм            |
| Диаметр по корпусу    | 248 мм            |
| Высота                | 75 мм             |
| Геометрия крыльчатки  | изогнутые лопасти |

| Артикул   | OEM номер       | Напряжение | Сила тока | Частота вращения | Направление потока воздуха | Мощность | Производительность | Цена    |
|-----------|-----------------|------------|-----------|------------------|----------------------------|----------|--------------------|---------|
| RC-U01371 | VA07-AP12/C-58A | 12 V       | ≤ 10 A    | 3200±10%         | PULL                       | 120 W    | ≤ 1700 мз/час      | 3 290р. |
| RC-U01372 | VA07-AP12/C-58S |            |           |                  | PUSH                       |          |                    |         |
| RC-U01373 | VA07-BP12/C-58A | 24 V       | ≤ 5 A     |                  | PULL                       |          |                    |         |
| RC-U01374 | VA07-BP12/C-58S |            |           |                  | PUSH                       |          |                    |         |

**Вентиляторы 9" с микроконтроллерами плавного старта + водонепроницаемыми коннекторами**

|                       |                   |
|-----------------------|-------------------|
| Диаметр, дюйм         | 9"                |
| Диаметр по крыльчатке | 225 мм            |
| Диаметр по корпусу    | 257 мм            |
| Высота                | 79 мм             |
| Геометрия крыльчатки  | изогнутые лопасти |

| Артикул   | OEM номер       | Напряжение | Сила тока | Частота вращения | Направление потока воздуха | Мощность | Производительность | Цена    |
|-----------|-----------------|------------|-----------|------------------|----------------------------|----------|--------------------|---------|
| RC-U01363 | VA07-AP12/C-58A | 12 V       | ≤ 10 A    | ≥ 3200±4%        | PULL                       | 120 W    | ≤ 1700 мз/час      | 4 390р. |
| RC-U01364 | VA07-AP12/C-58S |            |           |                  | PUSH                       |          |                    |         |
| RC-U01365 | VA07-BP12/C-58A | 24 V       | ≤ 5 A     |                  | PULL                       |          |                    |         |
| RC-U01366 | VA07-BP12/C-58S |            |           |                  | PUSH                       |          |                    |         |

**Вентиляторы 10"**

|                       |                |
|-----------------------|----------------|
| Диаметр, дюйм         | 10"            |
| Диаметр по крыльчатке | 250 мм         |
| Диаметр по корпусу    | 288 мм         |
| Высота                | 64 мм          |
| Геометрия крыльчатки  | прямые лопасти |

| Артикул   | OEM номер       | Напряжение | Сила тока | Частота вращения | Направление потока воздуха | Мощность | Производительность | Цена    |      |
|-----------|-----------------|------------|-----------|------------------|----------------------------|----------|--------------------|---------|------|
| RC-U0130  | VA11-AP8/C-29S  | 12 V       | ≤ 6,7 A   | 2400±10%         | PUSH                       | 80 W     | ≤ 750 мз/час       | 2 080р. |      |
| RC-U01220 | VA11-AP8/C-29A  |            |           |                  | PULL                       |          |                    |         |      |
| RC-U0131  | VA11-BP12/C-29S | 24 V       | ≤ 3,3 A   |                  | 2500±10%                   |          |                    |         | PUSH |
| RC-U01221 | VA11-BP12/C-29A |            |           |                  | PULL                       |          |                    |         |      |

|                       |                |
|-----------------------|----------------|
| Диаметр, дюйм         | 10"            |
| Диаметр по крыльчатке | 250 мм         |
| Диаметр по корпусу    | 288 мм         |
| Высота                | 64 мм          |
| Геометрия крыльчатки  | прямые лопасти |

| Артикул   | OEM номер      | Напряжение | Сила тока | Частота вращения | Направление потока воздуха | Мощность | Производительность | Цена    |      |
|-----------|----------------|------------|-----------|------------------|----------------------------|----------|--------------------|---------|------|
| RC-U0141  | VA11-AP7/C-29S | 12 V       | ≤ 8,3 A   | 2400±10%         | PUSH                       | 100 W    | ≤ 850 мз/час       | 2 190р. |      |
| RC-U01222 | VA11-AP7/C-29A |            |           |                  | PULL                       |          |                    |         |      |
| RC-U0142  | VA11-BP7/C-29S | 24 V       | ≤ 4,2 A   |                  | 2500±10%                   |          |                    |         | PUSH |
| RC-U01223 | VA11-BP7/C-29A |            |           |                  | PULL                       |          |                    |         |      |

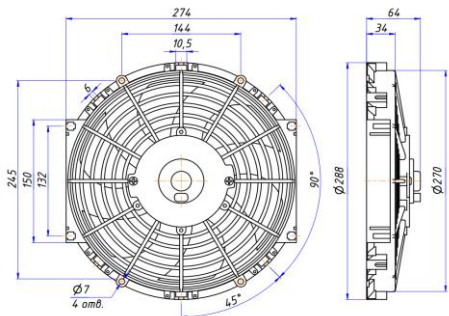

PUSH (S)  
PULL (A)



|                       |                   |
|-----------------------|-------------------|
| Диаметр, дюйм         | 10"               |
| Диаметр по крыльчатке | 250 мм            |
| Диаметр по корпусу    | 288 мм            |
| Высота                | 64 мм             |
| Геометрия крыльчатки  | изогнутые лопасти |

| Артикул  | OEM номер       | Напряжение | Сила тока | Частота вращения | Направление потока воздуха | Мощность |
|----------|-----------------|------------|-----------|------------------|----------------------------|----------|
| RC-U0101 | VA11-AP8/C-57S  | 12 V       | ≤ 6,7 A   | 2400±10%         | PUSH                       | 80 W     |
| RC-U0102 | VA11-AP8/C-57A  |            |           |                  | PULL                       |          |
| RC-U0103 | VA11-BP12/C-57S | 24 V       | ≤ 3,3 A   | 2500±10%         | PUSH                       |          |
| RC-U0104 | VA11-BP12/C-57A |            |           |                  | PULL                       |          |

|                    |         |
|--------------------|---------|
| Производительность | Цена    |
| ≤ 750 мз/час       | 2 080р. |

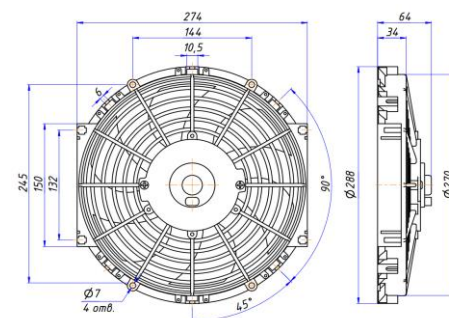

PUSH (S)  
PULL (A)



|                       |                   |
|-----------------------|-------------------|
| Диаметр, дюйм         | 10"               |
| Диаметр по крыльчатке | 250 мм            |
| Диаметр по корпусу    | 288 мм            |
| Высота                | 64 мм             |
| Геометрия крыльчатки  | изогнутые лопасти |

| Артикул  | OEM номер       | Напряжение | Сила тока | Частота вращения | Направление потока воздуха | Мощность |
|----------|-----------------|------------|-----------|------------------|----------------------------|----------|
| RC-U0118 | VA11-AP7/C-57S  | 12 V       | ≤ 8,3 A   | 2600±10%         | PUSH                       | 100 W    |
| RC-U0119 | VA11-AP7/C-57A  |            |           |                  | PULL                       |          |
| RC-U0120 | VA11-BP12/C-57S | 24 V       | ≤ 4,2 A   | 2500±10%         | PUSH                       |          |
| RC-U0121 | VA11-BP12/C-57A |            |           |                  | PULL                       |          |

|                    |         |
|--------------------|---------|
| Производительность | Цена    |
| ≤ 850 мз/час       | 2 190р. |

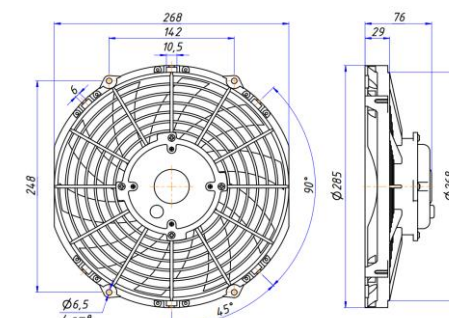

PUSH (S)  
PULL (A)



|                       |                   |
|-----------------------|-------------------|
| Диаметр, дюйм         | 10"               |
| Диаметр по крыльчатке | 255 мм            |
| Диаметр по корпусу    | 285 мм            |
| Высота                | 76 мм             |
| Геометрия крыльчатки  | изогнутые лопасти |

| Артикул   | OEM номер       | Напряжение | Сила тока | Частота вращения | Направление потока воздуха | Мощность |
|-----------|-----------------|------------|-----------|------------------|----------------------------|----------|
| RC-U01330 | VA11-AP7/C-57A  | 12 V       | ≤ 10 A    | ≥ 3200±4%        | PULL                       | 120 W    |
| RC-U01331 | VA11-AP7/C-57S  |            |           |                  | PUSH                       |          |
| RC-U01332 | VA11-BP12/C-57A | 24 V       | ≤ 5 A     |                  | PULL                       |          |
| RC-U01333 | VA11-BP12/C-57S |            |           |                  | PUSH                       |          |

|                    |         |
|--------------------|---------|
| Производительность | Цена    |
| ≤ 1800мз/час       | 3 990р. |

**Вентиляторы 10" с микроконтроллерами плавного старта + водонепроницаемыми коннекторами**

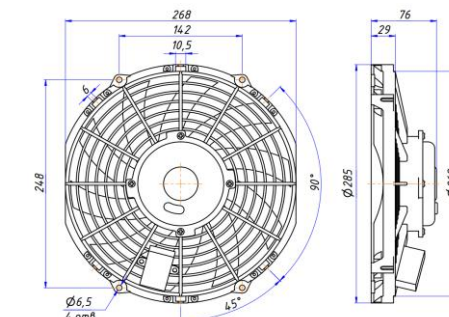

PUSH (S)  
PULL (A)



|                       |                   |
|-----------------------|-------------------|
| Диаметр, дюйм         | 10"               |
| Диаметр по крыльчатке | 253 мм            |
| Диаметр по корпусу    | 284 мм            |
| Высота                | 78 мм             |
| Геометрия крыльчатки  | изогнутые лопасти |

| Артикул   | OEM номер       | Напряжение | Сила тока | Частота вращения | Направление потока воздуха | Мощность |
|-----------|-----------------|------------|-----------|------------------|----------------------------|----------|
| RC-U01367 | VA11-AP7/C-57A  | 12 V       | ≤ 10 A    | ≥ 3200±4%        | PULL                       | 120 W    |
| RC-U01368 | VA11-AP7/C-57S  |            |           |                  | PUSH                       |          |
| RC-U01369 | VA11-BP12/C-57A | 24 V       | ≤ 5 A     |                  | PULL                       |          |
| RC-U01370 | VA11-BP12/C-57S |            |           |                  | PUSH                       |          |

|                    |         |
|--------------------|---------|
| Производительность | Цена    |
| ≤ 1800 мз/час      | 4 550р. |
|                    | 7 480р. |

## Вентиляторы 11"

|  |                       |                |
|--|-----------------------|----------------|
|  | Диаметр, дюйм         | 11"            |
|  | Диаметр по крыльчатке | 280 мм         |
|  | Диаметр по корпусу    | 320 мм         |
|  | Высота                | 82 мм          |
|  | Геометрия крыльчатки  | прямые лопасти |

| Артикул   | OEM номер       | Напряжение | Сила тока | Частота вращения | Направление потока воздуха | Мощность | Производительность | Цена    |
|-----------|-----------------|------------|-----------|------------------|----------------------------|----------|--------------------|---------|
| RC-U01313 | VA11-AP50/C-27A | 12 V       | ≤ 12,5 A  | 2700±4%          | PULL                       | 150 W    | ≤ 1700 м³/час      | 6 940р. |
| RC-U01329 | VA11-AP50/C-27S |            |           |                  | PUSH                       |          |                    |         |
| RC-U01311 | VA11-BP50/C-27A | 24 V       | ≤ 6,2 A   |                  | PULL                       |          |                    |         |
| RC-U01328 | VA11-BP50/C-27S |            |           |                  | PUSH                       |          |                    |         |

|  |                       |                   |
|--|-----------------------|-------------------|
|  | Диаметр, дюйм         | 11"               |
|  | Диаметр по крыльчатке | 285 мм            |
|  | Диаметр по корпусу    | 320 мм            |
|  | Высота                | 82 мм             |
|  | Геометрия крыльчатки  | изогнутые лопасти |

| Артикул   | OEM номер       | Напряжение | Сила тока | Частота вращения | Направление потока воздуха | Мощность | Производительность | Цена    |
|-----------|-----------------|------------|-----------|------------------|----------------------------|----------|--------------------|---------|
| RC-U01334 | VA09-BP12/C-54A | 24 V       | ≤ 5,8 A   | ≥ 2700±5%        | PULL                       | 140 W    | ≤ 2200 м³/час      | 7 020р. |

|  |                       |                |
|--|-----------------------|----------------|
|  | Диаметр, дюйм         | 11"            |
|  | Диаметр по крыльчатке | 280 мм         |
|  | Диаметр по корпусу    | 304 мм         |
|  | Высота                | 95 мм          |
|  | Геометрия крыльчатки  | прямые лопасти |

| Артикул   | OEM номер        | Напряжение | Сила тока | Частота вращения | Направление потока воздуха | Мощность | Производительность | Цена    |
|-----------|------------------|------------|-----------|------------------|----------------------------|----------|--------------------|---------|
| RC-U01340 | VA03-BP70/LL-37S | 24 V       | ≤ 5 A     | ≥ 3200±4%        | PUSH                       | 120 W    | ≤ 2300 м³/час      | 5 930р. |
| RC-U01342 | VA03-BP70/LL-37A |            |           |                  | PULL                       |          |                    |         |

|  |                       |                |
|--|-----------------------|----------------|
|  | Диаметр, дюйм         | 11"            |
|  | Диаметр по крыльчатке | 280 мм         |
|  | Диаметр по корпусу    | 304 мм         |
|  | Высота                | 97 мм          |
|  | Геометрия крыльчатки  | прямые лопасти |

| Артикул   | OEM номер        | Напряжение | Сила тока | Частота вращения | Направление потока воздуха | Мощность | Производительность | Цена    |
|-----------|------------------|------------|-----------|------------------|----------------------------|----------|--------------------|---------|
| RC-U01341 | VA59-BP70/LL-37A | 24 V       | ≤ 5 A     | ≥ 3200±4%        | PULL                       | 120 W    | ≤ 2300 м³/час      | 5 930р. |

|                       |                |
|-----------------------|----------------|
| Диаметр, дюйм         | 11"            |
| Диаметр по крыльчатке | 275 мм         |
| Диаметр по корпусу    | 327 мм         |
| Высота                | 97 мм          |
| Геометрия крыльчатки  | прямые лопасти |

| Артикул   | OEM номер | Напряжение | Сила тока | Частота вращения | Направление потока воздуха | Мощность | Производительность | Цена    |
|-----------|-----------|------------|-----------|------------------|----------------------------|----------|--------------------|---------|
| RC-U01314 | -         | 24 V       | ≤ 6,2 A   | ≥ 3000±4%        | PULL                       | 150 W    | ≤ 2300 мз/час      | 7 970р. |
|           |           |            |           |                  |                            |          |                    |         |
|           |           |            |           |                  |                            |          |                    |         |

### Вентиляторы 12"

|                       |                   |
|-----------------------|-------------------|
| Диаметр, дюйм         | 12"               |
| Диаметр по крыльчатке | 286 мм            |
| Диаметр по корпусу    | 318 мм            |
| Высота                | 64 мм             |
| Геометрия крыльчатки  | изогнутые лопасти |

| Артикул  | OEM номер      | Напряжение | Сила тока | Частота вращения | Направление потока воздуха | Мощность | Производительность | Цена    |
|----------|----------------|------------|-----------|------------------|----------------------------|----------|--------------------|---------|
| RC-U0105 | VA09-AP8/C-54S | 12 V       | ≤ 6,7 A   | 2000±10%         | PUSH                       | 80 W     | ≤ 850 мз/час       | 2 150р. |
| RC-U0106 | VA09-AP8/C-54A |            |           |                  | PULL                       |          |                    |         |
| RC-U0107 | VA09-BP8/C-54S | 24 V       | ≤ 3,3 A   | 2400±10%         | PUSH                       |          |                    |         |
| RC-U0108 | VA09-BP8/C-54A |            |           |                  | PULL                       |          |                    |         |

|                       |                   |
|-----------------------|-------------------|
| Диаметр, дюйм         | 12"               |
| Диаметр по крыльчатке | 286 мм            |
| Диаметр по корпусу    | 318 мм            |
| Высота                | 64 мм             |
| Геометрия крыльчатки  | изогнутые лопасти |

| Артикул  | OEM номер       | Напряжение | Сила тока | Частота вращения | Направление потока воздуха | Мощность | Производительность | Цена    |
|----------|-----------------|------------|-----------|------------------|----------------------------|----------|--------------------|---------|
| RC-U0137 | VA09-AP12/C-54S | 12 V       | ≤ 8,3 A   | 2600±10%         | PUSH                       | 100 W    | ≤ 900 мз/час       | 2 460р. |
| RC-U0138 | VA09-AP12/C-54A |            |           |                  | PULL                       |          |                    |         |
| RC-U0139 | VA09-BP12/C-54S | 24 V       | ≤ 4,2 A   | 2400±10%         | PUSH                       |          |                    |         |
| RC-U0140 | VA09-BP12/C-54A |            |           |                  | PULL                       |          |                    |         |

|                       |                   |
|-----------------------|-------------------|
| Диаметр, дюйм         | 12"               |
| Диаметр по крыльчатке | 286 мм            |
| Диаметр по корпусу    | 318 мм            |
| Высота                | 76 мм             |
| Геометрия крыльчатки  | изогнутые лопасти |

| Артикул  | OEM номер       | Напряжение | Сила тока | Частота вращения | Направление потока воздуха | Мощность | Производительность | Цена    |
|----------|-----------------|------------|-----------|------------------|----------------------------|----------|--------------------|---------|
| RC-U0126 | VA09-AP50/C-54S | 12 V       | ≤ 10 A    | 2400±10%         | PUSH                       | 120 W    | ≤ 950 мз/час       | 3 750р. |
| RC-U0127 | VA09-AP50/C-54A |            |           |                  | PULL                       |          |                    |         |
| RC-U0128 | VA09-BP12/C-54S | 24 V       | ≤ 5 A     | 2300±10%         | PUSH                       |          |                    |         |
| RC-U0129 | VA09-BP12/C-54A |            |           |                  | PULL                       |          |                    |         |

|                       |                |
|-----------------------|----------------|
| Диаметр, дюйм         | 12"            |
| Диаметр по крыльчатке | 280 мм         |
| Диаметр по корпусу    | 318 мм         |
| Высота                | 64 мм          |
| Геометрия крыльчатки  | прямые лопасти |

| Артикул   | OEM номер      | Напряжение | Сила тока | Частота вращения | Направление потока воздуха | Мощность | Производительность | Цена    |
|-----------|----------------|------------|-----------|------------------|----------------------------|----------|--------------------|---------|
| RC-U0132  | VA09-AP8/C-27S | 12 V       | ≤ 6,7 A   | 2100±10%         | PUSH                       | 80 W     | ≤ 850 мз/час       | 2 150р. |
| RC-U01417 | VA09-AP8/C-27A |            |           | 2100±10%         | PULL                       |          |                    |         |
| RC-U0133  | VA09-BP8/C-27S | 24 V       | ≤ 3,3 A   | 2400±10%         | PUSH                       |          |                    |         |
| RC-U01418 | VA09-BP8/C-27S |            |           | 2400±10%         | PULL                       |          |                    |         |

|                       |                |
|-----------------------|----------------|
| Диаметр, дюйм         | 12"            |
| Диаметр по крыльчатке | 280 мм         |
| Диаметр по корпусу    | 318 мм         |
| Высота                | 74 мм          |
| Геометрия крыльчатки  | прямые лопасти |

| Артикул  | OEM номер       | Напряжение | Сила тока | Частота вращения | Направление потока воздуха | Мощность | Производительность | Цена    |
|----------|-----------------|------------|-----------|------------------|----------------------------|----------|--------------------|---------|
| RC-U0178 | VA09-AP12/C-27A | 12 V       | ≤ 6,7 A   | 2400±10%         | PULL                       | 120 W    | ≤ 950 мз/час       | 3 750р. |

### Вентиляторы 13"

|                       |                   |
|-----------------------|-------------------|
| Диаметр, дюйм         | 13"               |
| Диаметр по крыльчатке | 305 мм            |
| Диаметр по корпусу    | 335 мм            |
| Высота                | 60 мм             |
| Геометрия крыльчатки  | изогнутые лопасти |

| Артикул   | OEM номер       | Напряжение | Сила тока | Частота вращения | Направление потока воздуха | Мощность | Производительность | Цена    |
|-----------|-----------------|------------|-----------|------------------|----------------------------|----------|--------------------|---------|
| RC-U01476 | VA10-AP50/C-61S | 12V        | ≤ 10 A    | 2400±4%          | PUSH                       | 120 W    | ≤ 950 мз/час       | 4 910р. |
| RC-U01419 | VA10-AP50/C-61S |            |           |                  | PULL                       |          |                    |         |
| RC-U01477 | VA10-BP50/C-61S | 24 V       | ≤ 5 A     |                  | PUSH                       |          |                    |         |
| RC-U01420 | VA10-BP50/C-61A |            |           |                  | PULL                       |          |                    |         |

|                       |                   |
|-----------------------|-------------------|
| Диаметр, дюйм         | 13"               |
| Диаметр по крыльчатке | 305 мм            |
| Диаметр по корпусу    | 335 мм            |
| Высота                | 76 мм             |
| Геометрия крыльчатки  | изогнутые лопасти |

| Артикул   | OEM номер | Напряжение | Сила тока | Частота вращения | Направление потока воздуха | Мощность | Производительность | Цена    |
|-----------|-----------|------------|-----------|------------------|----------------------------|----------|--------------------|---------|
| RC-U01362 | -         | 12 V       | ≤ 12 A    | 2700±4%          | PUSH                       | 144 W    | ≤ 1800 мз/час      | 5 840р. |
| RC-U01361 | -         |            |           |                  | PULL                       |          |                    |         |
| RC-U01335 | -         | 24 V       | ≤ 6 A     |                  | PUSH                       |          |                    |         |
| RC-U01360 | -         |            |           |                  | PULL                       |          |                    |         |

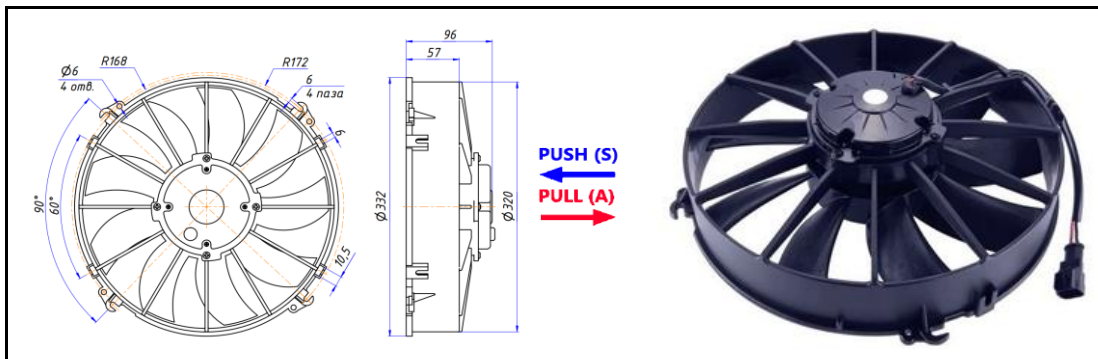

|                       |                   |
|-----------------------|-------------------|
| Диаметр, дюйм         | 13"               |
| Диаметр по крыльчатке | 305 мм            |
| Диаметр по корпусу    | 332 мм            |
| Высота                | 96 мм             |
| Геометрия крыльчатки  | изогнутые лопасти |

| Артикул   | OEM номер        | Напряжение | Сила тока | Частота вращения | Направление потока воздуха | Мощность | Производительность | Цена    |
|-----------|------------------|------------|-----------|------------------|----------------------------|----------|--------------------|---------|
| RC-U01344 | VA01-BP70/LL-79S | 24 V       | ≤ 7 A     | 3000±10%         | PUSH                       | 168 W    | ≤ 2300 м3/час      | 6 380р. |



|                       |                |
|-----------------------|----------------|
| Диаметр, дюйм         | 13"            |
| Диаметр по крыльчатке | 305 мм         |
| Диаметр по корпусу    | 332 мм         |
| Высота                | 96 мм          |
| Геометрия крыльчатки  | прямые лопасти |

| Артикул   | OEM номер        | Напряжение | Сила тока | Частота вращения | Направление потока воздуха | Мощность | Производительность | Цена    |
|-----------|------------------|------------|-----------|------------------|----------------------------|----------|--------------------|---------|
| RC-U01280 | VA01-AP70/LL-36A | 12 V       | ≤ 13,3 A  | 3000±10%         | PULL                       | 160 W    | ≤ 2300 м3/час      | 6 940р. |
| RC-U01281 | VA01-BP70/LL-36A | 24 V       | ≤ 7 A     |                  | PULL                       |          |                    |         |
| RC-U01345 | VA01-BP70/LL-36A | 24 V       | ≤ 7 A     | 3000±4%          | PULL                       | 168 W    | ≤ 2300 м3/час      | 7 060р. |

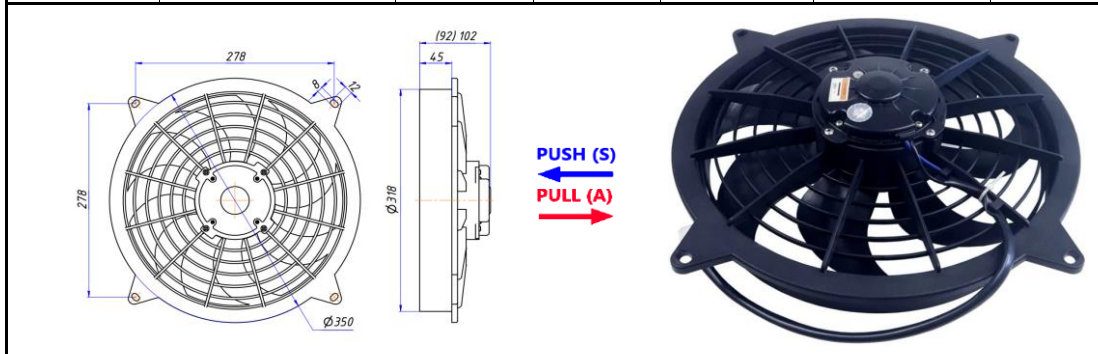

|                       |                   |
|-----------------------|-------------------|
| Диаметр, дюйм         | 13"               |
| Диаметр по крыльчатке | 305 мм            |
| Диаметр по корпусу    | 318 мм            |
| Высота                | 102 (92) мм       |
| Геометрия крыльчатки  | изогнутые лопасти |

| Артикул     | OEM номер | Напряжение | Сила тока | Частота вращения | Направление потока воздуха | Мощность | Производительность | Цена    |
|-------------|-----------|------------|-----------|------------------|----------------------------|----------|--------------------|---------|
| RC-U01282   | -         | 12 V       | ≤ 13,3 A  | 2900±10%         | PULL                       | 160 W    | ≤ 2300 м3/час      | 7 790р. |
| (RC-U01283) | -         | 24 V       | ≤ 6,7 A   |                  | PULL                       |          |                    |         |

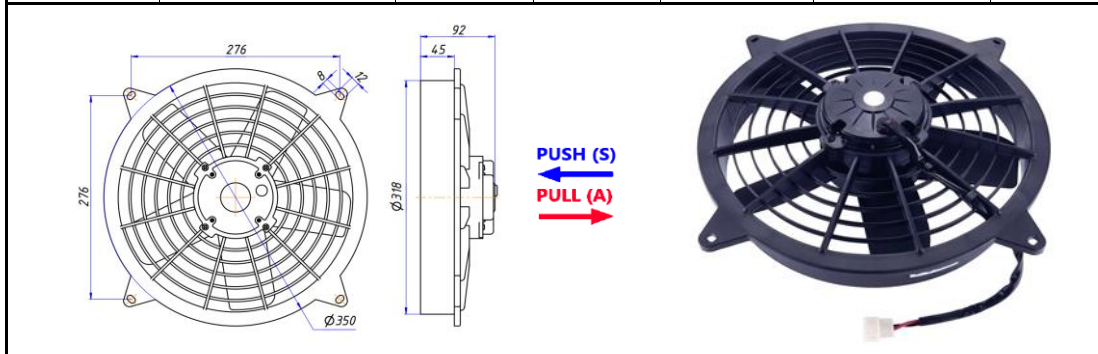

|                       |                |
|-----------------------|----------------|
| Диаметр, дюйм         | 13"            |
| Диаметр по крыльчатке | 305 мм         |
| Диаметр по корпусу    | 318 мм         |
| Высота                | 92 мм          |
| Геометрия крыльчатки  | прямые лопасти |

| Артикул   | OEM номер | Напряжение | Сила тока | Частота вращения | Направление потока воздуха | Мощность | Производительность | Цена    |
|-----------|-----------|------------|-----------|------------------|----------------------------|----------|--------------------|---------|
| RC-U01315 | -         | 24 V       | ≤ 7,5 A   | 3000±10%         | PULL                       | 180 W    | ≤ 2300 м3/час      | 7 970р. |

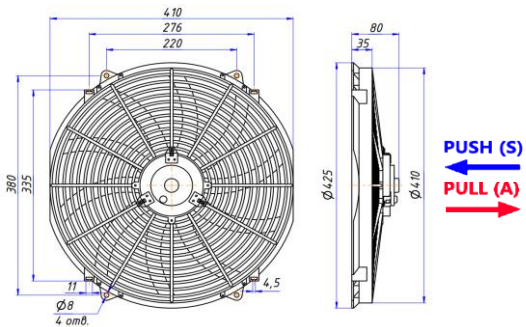

## Вентиляторы 16"

|  |           |            |           |                  |                            |          | Диаметр, дюйм         | 16"               |
|---|-----------|------------|-----------|------------------|----------------------------|----------|-----------------------|-------------------|
|   |           |            |           |                  |                            |          | Диаметр по крыльчатке | 385 мм            |
|   |           |            |           |                  |                            |          | Диаметр по корпусу    | 425 мм            |
|   |           |            |           |                  |                            |          | Высота                | 80 мм             |
|   |           |            |           |                  |                            |          | Геометрия крыльчатки  | изогнутые лопасти |
| Артикул   | OEM номер | Напряжение | Сила тока | Частота вращения | Направление потока воздуха | Мощность | Производительность    | Цена              |
| RC-U01295   | -         | 12 V       | ≤ 10 A    | 2000±10%         | PUSH                       | 120 W    | ≤ 1000 м³/час         | 4 880р.           |
| RC-U01296   | -         |            |           |                  | PULL                       |          |                       |                   |
| RC-U01297   | -         | 24 V       | ≤ 5 A     |                  | PUSH                       |          |                       |                   |
| RC-U01298   | -         |            |           |                  | PULL                       |          |                       |                   |

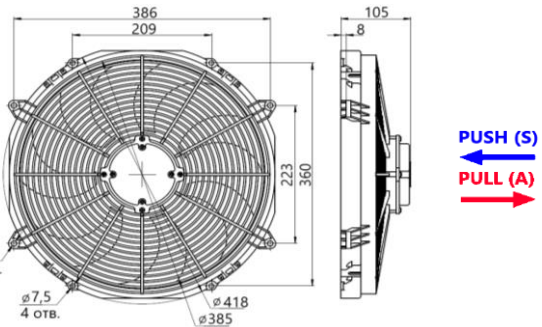
|  |                  |            |           |                  |                            |          | Диаметр, дюйм         | 16"               |
|--|------------------|------------|-----------|------------------|----------------------------|----------|-----------------------|-------------------|
|  |                  |            |           |                  |                            |          | Диаметр по крыльчатке | 385 мм            |
|  |                  |            |           |                  |                            |          | Диаметр по корпусу    | 418 мм            |
|  |                  |            |           |                  |                            |          | Высота                | 120 мм            |
|  |                  |            |           |                  |                            |          | Геометрия крыльчатки  | изогнутые лопасти |
| Артикул  | OEM номер        | Напряжение | Сила тока | Частота вращения | Направление потока воздуха | Мощность | Производительность    | Цена              |
| RC-U01338  | VA33-BP93/LL-65A | 24 V       | ≤ 10 A    | 2300±10%         | PULL                       | 240 W    | ≤ 2800 м³/час         | 16 420р.          |

|  |                  |            |           |                  |                            |          | Диаметр, дюйм         | 16"            |
|--|------------------|------------|-----------|------------------|----------------------------|----------|-----------------------|----------------|
|  |                  |            |           |                  |                            |          | Диаметр по крыльчатке | 385 мм         |
|  |                  |            |           |                  |                            |          | Диаметр по корпусу    | 418 мм         |
|  |                  |            |           |                  |                            |          | Высота                | 92 мм          |
|  |                  |            |           |                  |                            |          | Геометрия крыльчатки  | прямые лопасти |
| Артикул  | OEM номер        | Напряжение | Сила тока | Частота вращения | Направление потока воздуха | Мощность | Производительность    | Цена           |
| RC-U01316  | VA18-BP71/LL-41A | 24 V       | ≤ 9,1 A   | 2900±3%          | PULL                       | 220 W    | ≥ 2600 м³/час         | 16 310р.       |

## Вентиляторы 3,3"

|  |           |            |           |                  |                            |          | Диаметр, дюйм         | 3,3"              |
|--|-----------|------------|-----------|------------------|----------------------------|----------|-----------------------|-------------------|
|  |           |            |           |                  |                            |          | Диаметр по крыльчатке | 84 мм             |
|  |           |            |           |                  |                            |          | Размер по корпусу     | 92 * 92 мм        |
|  |           |            |           |                  |                            |          | Высота                | 25 мм             |
|  |           |            |           |                  |                            |          | Геометрия крыльчатки  | изогнутые лопасти |
| Артикул  | OEM номер | Напряжение | Сила тока | Частота вращения | Направление потока воздуха | Мощность | Производительность    | Цена              |
| RC-U01310  | -         | 24 V       | ≤ 0,3 A   | 3600             | -                          | 5 W      | 30 м³/час             | 598р.             |

## Вентиляторы с диффузором

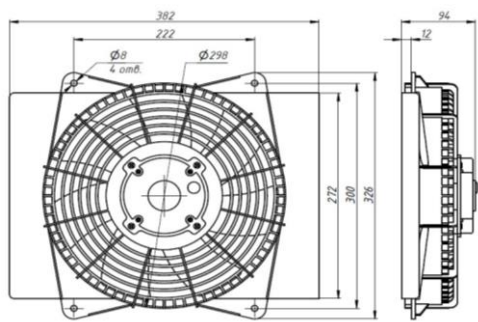

**PUSH (S)**  
←  
**PULL (A)**  
→



|                       |                   |
|-----------------------|-------------------|
| Диаметр, дюйм         | 11"               |
| Диаметр по крыльчатке | 280 мм            |
| Размеры по корпусу    | 272 * 382 мм      |
| Высота                | 94 мм             |
| Геометрия крыльчатки  | изогнутые лопасти |

| Артикул   | OEM номер | Напряжение | Сила тока | Частота вращения | Направление потока воздуха | Мощность |
|-----------|-----------|------------|-----------|------------------|----------------------------|----------|
| RC-U01337 | -         | 24 V       | ≤ 5,8 A   | ≥ 2500           | PULL                       | 140 W    |
|           |           |            |           |                  |                            |          |
|           |           |            |           |                  |                            |          |

| Производительность | Цена    |
|--------------------|---------|
| ≥ 1800 м³/час      | 5 170р. |
|                    |         |
|                    |         |

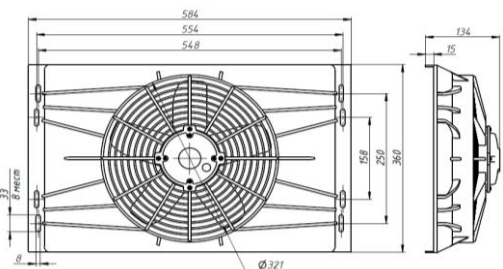

**PUSH (S)**  
←  
**PULL (A)**  
→



|                       |                |
|-----------------------|----------------|
| Диаметр, дюйм         | 12"            |
| Диаметр по крыльчатке | 300 мм         |
| Размеры по корпусу    | 360 * 580 мм   |
| Высота                | 135 мм         |
| Геометрия крыльчатки  | прямые лопасти |

| Артикул   | OEM номер | Напряжение | Сила тока | Частота вращения | Направление потока воздуха | Мощность |
|-----------|-----------|------------|-----------|------------------|----------------------------|----------|
| RC-U01343 | -         | 24 V       | ≤ 5 A     | ≥ 2650           | PULL                       | 120 W    |
|           |           |            |           |                  |                            |          |
|           |           |            |           |                  |                            |          |

| Производительность | Цена    |
|--------------------|---------|
| ≥ 2300 м³/час      | 4 550р. |
|                    |         |
|                    |         |

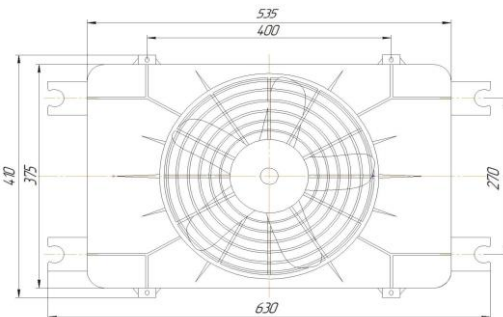

|                       |                |
|-----------------------|----------------|
| Диаметр, дюйм         | 12,5"          |
| Диаметр по крыльчатке | 320 мм         |
| Размеры по корпусу    | 535 * 375 мм   |
| Высота                | 105 мм         |
| Геометрия крыльчатки  | прямые лопасти |

| Артикул   | OEM номер | Напряжение | Сила тока | Частота вращения | Направление потока воздуха | Мощность |
|-----------|-----------|------------|-----------|------------------|----------------------------|----------|
| RC-U01347 | -         | 24 V       | ≤ 5 A     | ≥ 2650           | PULL                       | 120 W    |
|           |           |            |           |                  |                            |          |
|           |           |            |           |                  |                            |          |

| Производительность | Цена    |
|--------------------|---------|
| ≤ 2300 м³/час      | 7 680р. |
|                    |         |
|                    |         |

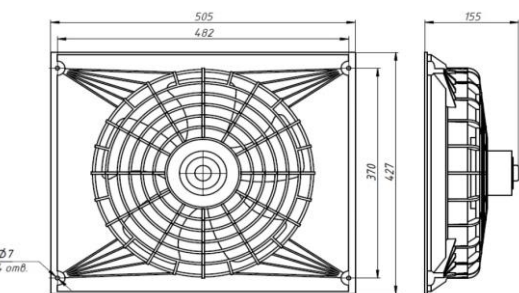

**PUSH (S)**  
←  
**PULL (A)**  
→



|                       |                   |
|-----------------------|-------------------|
| Диаметр, дюйм         | 13,5"             |
| Диаметр по крыльчатке | 340 мм            |
| Размеры по корпусу    | 505 * 427 мм      |
| Высота                | 155 мм            |
| Геометрия крыльчатки  | изогнутые лопасти |

| Артикул   | OEM номер | Напряжение | Сила тока | Частота вращения | Направление потока воздуха | Мощность |
|-----------|-----------|------------|-----------|------------------|----------------------------|----------|
| RC-U01336 | -         | 24 V       | ≤ 5 A     | 2400±10%         | PULL                       | 120 W    |
|           |           |            |           |                  |                            |          |
|           |           |            |           |                  |                            |          |

| Производительность | Цена    |
|--------------------|---------|
| ≤ 1100 м³/час      | 8 990р. |
|                    |         |
|                    |         |





|  |  |  |  |  |  |  |                       |              |
|--|--|--|--|--|--|--|-----------------------|--------------|
|  |  |  |  |  |  |  | Диаметр, дюйм         | -            |
|  |  |  |  |  |  |  | Диаметр по крыльчатке | -            |
|  |  |  |  |  |  |  | Размеры по корпусу    | 166 * 148 мм |
|  |  |  |  |  |  |  | Высота                | 140 мм       |
|  |  |  |  |  |  |  | Геометрия крыльчатки  | -            |

| Артикул   | OEM номер   | Напряжение | Сила тока | Частота вращения | Направление потока воздуха | Мощность   | Производительность | Цена    |
|-----------|-------------|------------|-----------|------------------|----------------------------|------------|--------------------|---------|
| RC-U01414 | 009-A70-74D | 12 V       | -         | ≥ 3900           | -                          | 3 скорости | 550 м³/час         | 5 310р. |
| RC-U01415 | 009-B70-74D | 24 V       | -         |                  | -                          |            |                    |         |

|   |  |  |  |  |  |  |                       |         |
|---|--|--|--|--|--|--|-----------------------|---------|
|  |  |  |  |  |  |  | Диаметр, дюйм         | -       |
|   |  |  |  |  |  |  | Диаметр по крыльчатке | -       |
|   |  |  |  |  |  |  | Размеры по корпусу    | 188*197 |
|   |  |  |  |  |  |  | Высота                | 154 мм. |
|   |  |  |  |  |  |  | Геометрия крыльчатки  | -       |

| Артикул   | OEM номер | Напряжение | Сила тока | Частота вращения | Направление потока воздуха | Мощность | Производительность | Цена    |
|-----------|-----------|------------|-----------|------------------|----------------------------|----------|--------------------|---------|
| RC-U01449 | 84221391  | 12 V       | 15,5 A    | 3400±200         | -                          | 186 W    | -                  | 5 980р. |

|   |  |  |  |  |  |  |                       |         |
|---|--|--|--|--|--|--|-----------------------|---------|
|  |  |  |  |  |  |  | Диаметр, дюйм         | -       |
|   |  |  |  |  |  |  | Диаметр по крыльчатке | -       |
|   |  |  |  |  |  |  | Размеры по корпусу    | 183*182 |
|   |  |  |  |  |  |  | Высота                | 136 мм. |
|   |  |  |  |  |  |  | Геометрия крыльчатки  | -       |

| Артикул   | OEM номер | Напряжение | Сила тока | Частота вращения | Направление потока воздуха | Мощность | Производительность | Цена    |
|-----------|-----------|------------|-----------|------------------|----------------------------|----------|--------------------|---------|
| RC-U01450 | RE237675  | 12 V       | 6,5 A     | 3200±200         | -                          | 78 W     | -                  | 6 170р. |

|   |  |  |  |  |  |  |                       |         |
|---|--|--|--|--|--|--|-----------------------|---------|
|  |  |  |  |  |  |  | Диаметр, дюйм         | -       |
|   |  |  |  |  |  |  | Диаметр по крыльчатке | -       |
|   |  |  |  |  |  |  | Размеры по корпусу    | 243*222 |
|   |  |  |  |  |  |  | Высота                | 126 мм. |
|   |  |  |  |  |  |  | Геометрия крыльчатки  | -       |

| Артикул   | OEM номер | Напряжение | Сила тока | Частота вращения | Направление потока воздуха | Мощность | Производительность | Цена    |
|-----------|-----------|------------|-----------|------------------|----------------------------|----------|--------------------|---------|
| RC-U01451 | 87107380  | 12 V       | 9,5 A     | 2250±200         | -                          | 144 W    | -                  | 9 650р. |

## Центробежные вентиляторы

|  |                       |               |     |
|--|-----------------------|---------------|-----|
|  |                       | Диаметр, дюйм | 10" |
|  | Диаметр по крыльчатке | 252 мм        |     |
|  | Размер по корпусу     | 205 * 255 мм  |     |
|  | Высота                | 104 мм        |     |
|  | Геометрия крыльчатки  | -             |     |

| Артикул   | OEM номер | Напряжение | Сила тока | Частота вращения | Направление потока воздуха | Мощность | Производительность | Цена     |
|-----------|-----------|------------|-----------|------------------|----------------------------|----------|--------------------|----------|
| RC-U01354 | -         | 12 V       | ≤ 15,8 A  | ≥ 2500           | -                          | 190 W    | ≤ 700 мз/час       | 10 990р. |
| RC-U01355 | -         | 24 V       | ≤ 7,9 A   |                  | -                          |          |                    |          |

|  |                       |               |     |
|--|-----------------------|---------------|-----|
|  |                       | Диаметр, дюйм | 10" |
|  | Диаметр по крыльчатке | 252 мм        |     |
|  | Размер по корпусу     | -             |     |
|  | Высота                | 97 мм         |     |
|  | Геометрия крыльчатки  | -             |     |

| Артикул   | OEM номер   | Напряжение | Сила тока | Частота вращения | Направление потока воздуха | Мощность | Производительность | Цена     |
|-----------|-------------|------------|-----------|------------------|----------------------------|----------|--------------------|----------|
| RC-U01416 | 54-00554-01 | 24 V       | -         | 2700             | -                          | 100 W    | 1200 мз/час        | 15 840р. |

## Вентиляторы бесколлекторные

### Вентиляторы 9" бесколлекторные

|  |                       |                   |    |
|--|-----------------------|-------------------|----|
|  |                       | Диаметр, дюйм     | 9" |
|  | Диаметр по крыльчатке | 225 мм.           |    |
|  | Диаметр по корпусу    | 255 мм.           |    |
|  | Высота                | 76 мм.            |    |
|  | Геометрия крыльчатки  | изогнутые лопасти |    |

| Артикул   | OEM номер | Напряжение | Сила тока | Частота вращения | Направление потока воздуха | Мощность | Производительность | Цена     |
|-----------|-----------|------------|-----------|------------------|----------------------------|----------|--------------------|----------|
| RC-U01425 | -         | 12 V       | 9,2 A     | ≥ 3400           | PULL                       | 110 W    | ≤ 1200 мз/час      | 10 850р. |
| RC-U01426 | -         |            |           |                  | PUSH                       |          |                    |          |
| RC-U01424 | -         | 24 V       | 4,6 A     |                  | PULL                       |          |                    |          |
| RC-U01423 | -         |            |           |                  | PUSH                       |          |                    |          |

### Вентиляторы 10" бесколлекторные

|  |                       |                   |     |
|--|-----------------------|-------------------|-----|
|  |                       | Диаметр, дюйм     | 10" |
|  | Диаметр по крыльчатке | 255 мм.           |     |
|  | Диаметр по корпусу    | 285 мм.           |     |
|  | Высота                | 74 мм.            |     |
|  | Геометрия крыльчатки  | изогнутые лопасти |     |

| Артикул   | OEM номер | Напряжение | Сила тока | Частота вращения | Направление потока воздуха | Мощность | Производительность | Цена     |
|-----------|-----------|------------|-----------|------------------|----------------------------|----------|--------------------|----------|
| RC-U01429 | -         | 12 V       | 10 A      | ≥ 3400           | PULL                       | 120 W    | ≤ 1600 мз/час      | 10 990р. |
| RC-U01430 | -         |            |           |                  | PUSH                       |          |                    |          |
| RC-U01427 | -         | 24 V       | 5 A       |                  | PULL                       |          |                    |          |
| RC-U01428 | -         |            |           |                  | PUSH                       |          |                    |          |

|  |  |                       |                   |
|--|--|-----------------------|-------------------|
|  |  | Диаметр, дюйм         | 10"               |
|  |  | Диаметр по крыльчатке | 255 мм.           |
|  |  | Диаметр по корпусу    | 281 мм.           |
|  |  | Высота                | 85 мм.            |
|  |  | Геометрия крыльчатки  | изогнутые лопасти |

|           |           |            |           |                  |                            |          |                    |          |
|-----------|-----------|------------|-----------|------------------|----------------------------|----------|--------------------|----------|
| Артикул   | OEM номер | Напряжение | Сила тока | Частота вращения | Направление потока воздуха | Мощность | Производительность | Цена     |
| RC-U01473 | WLNf335P  | 24 V       |           | ≥ 4450           | PULL                       | 370 W    | ≤ 2550 м3/час      | 15 550р. |

**Вентиляторы 11" бесколлекторные**

|  |  |                       |                   |
|--|--|-----------------------|-------------------|
|  |  | Диаметр, дюйм         | 11"               |
|  |  | Диаметр по крыльчатке | 286 мм.           |
|  |  | Диаметр по корпусу    | 320 мм.           |
|  |  | Высота                | 80 мм.            |
|  |  | Геометрия крыльчатки  | изогнутые лопасти |

|           |           |            |           |                  |                            |          |                    |          |
|-----------|-----------|------------|-----------|------------------|----------------------------|----------|--------------------|----------|
| Артикул   | OEM номер | Напряжение | Сила тока | Частота вращения | Направление потока воздуха | Мощность | Производительность | Цена     |
| RC-U01432 | -         | 12 V       | 13,3 A    | 1000-3000        | PULL                       | 160 W    | ≤ 1700 м3/час      | 11 090р. |
| RC-U01434 | -         |            |           |                  | PUSH                       |          |                    |          |
| RC-U01431 | -         | 24 V       | 6,7 A     |                  | PULL                       |          |                    |          |
| RC-U01433 | -         |            |           |                  | PUSH                       |          |                    |          |

**Вентиляторы 12" бесколлекторные**

|  |  |                       |                   |
|--|--|-----------------------|-------------------|
|  |  | Диаметр, дюйм         | 12"               |
|  |  | Диаметр по крыльчатке | 305 мм.           |
|  |  | Диаметр по корпусу    | 330 мм.           |
|  |  | Высота                | 92 мм.            |
|  |  | Геометрия крыльчатки  | изогнутые лопасти |

|           |           |            |           |                  |                            |          |                    |          |
|-----------|-----------|------------|-----------|------------------|----------------------------|----------|--------------------|----------|
| Артикул   | OEM номер | Напряжение | Сила тока | Частота вращения | Направление потока воздуха | Мощность | Производительность | Цена     |
| RC-U01435 | -         | 24 V       | 6,7 A     | 1000-3150        | PULL                       | 160 W    | ≤ 2000 м3/час      | 11 310р. |
| RC-U01436 | -         |            |           |                  | PUSH                       |          |                    |          |
| RC-U01437 | -         | 12 V       | 13,3 A    |                  | PULL                       |          |                    |          |

|  |  |                       |                |
|--|--|-----------------------|----------------|
|  |  | Диаметр, дюйм         | 12"            |
|  |  | Диаметр по крыльчатке | 305 мм.        |
|  |  | Диаметр по корпусу    | 344 мм.        |
|  |  | Высота                | 78 мм.         |
|  |  | Геометрия крыльчатки  | прямые лопасти |

|           |           |            |           |                  |                            |          |                    |          |
|-----------|-----------|------------|-----------|------------------|----------------------------|----------|--------------------|----------|
| Артикул   | OEM номер | Напряжение | Сила тока | Частота вращения | Направление потока воздуха | Мощность | Производительность | Цена     |
| RC-U01472 | WLNf510P  | 24 V       |           | 1200-4750        | PULL                       | 800 W    | ≤ 3900 м3/час      | 20 900р. |

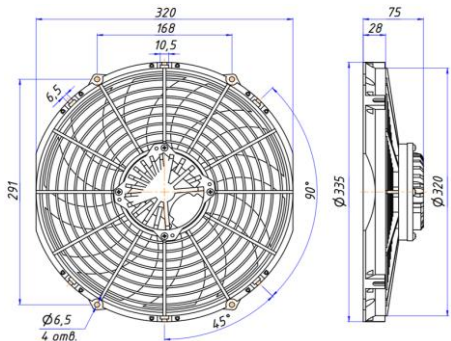

PUSH (S)  
PULL (A)



|                       |                   |
|-----------------------|-------------------|
| Диаметр, дюйм         | 12"               |
| Диаметр по крыльчатке | 305 мм.           |
| Диаметр по корпусу    | 335 мм.           |
| Высота                | 75 мм.            |
| Геометрия крыльчатки  | изогнутые лопасти |

| Артикул   | OEM номер | Напряжение | Сила тока | Частота вращения | Направление потока воздуха | Мощность |
|-----------|-----------|------------|-----------|------------------|----------------------------|----------|
| RC-U01440 | -         | 24 V       | 7,9 A     | 1000-3000        | PUSH                       | 190 W    |

| Производительность         | Цена     |
|----------------------------|----------|
| ≤ 1800 м <sup>3</sup> /час | 11 220р. |

### Вентиляторы 13" бесколлекторные

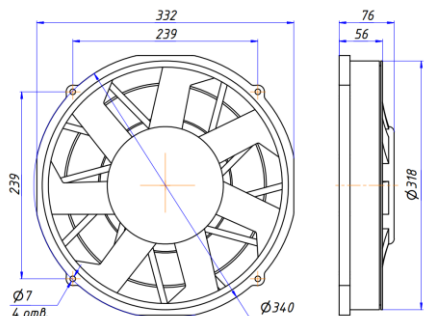

|                       |                   |
|-----------------------|-------------------|
| Диаметр, дюйм         | 13"               |
| Диаметр по крыльчатке | 318 мм            |
| Диаметр по корпусу    | 340 мм            |
| Высота                | 76 мм             |
| Геометрия крыльчатки  | изогнутые лопасти |

| Артикул   | OEM номер | Напряжение | Сила тока | Частота вращения | Направление потока воздуха | Мощность |
|-----------|-----------|------------|-----------|------------------|----------------------------|----------|
| RC-U01349 | -         | 15-32 V    | ≤ 28,3 A  | ≥ 3400           | PULL                       | 340 W    |

| Производительность         | Цена     |
|----------------------------|----------|
| ≤ 3000 м <sup>3</sup> /час | 16 650р. |

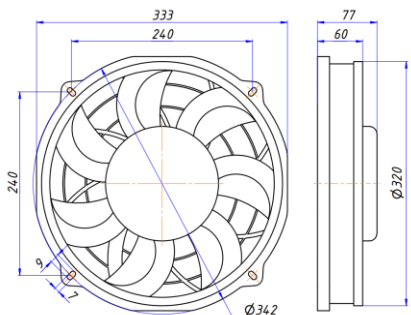

PUSH (S)  
PULL (A)



|                       |                   |
|-----------------------|-------------------|
| Диаметр, дюйм         | 13"               |
| Диаметр по крыльчатке | 320 мм            |
| Диаметр по корпусу    | 330 мм            |
| Высота                | 77 мм             |
| Геометрия крыльчатки  | изогнутые лопасти |

| Артикул   | OEM номер | Напряжение | Сила тока | Частота вращения | Направление потока воздуха | Мощность |
|-----------|-----------|------------|-----------|------------------|----------------------------|----------|
| RC-U01348 | -         | 24 V       | ≤ 5 A     | 2600             | PUSH                       | 120 W    |

| Производительность         | Цена     |
|----------------------------|----------|
| ≤ 2600 м <sup>3</sup> /час | 15 510р. |

### Вентиляторы 14" бесколлекторные

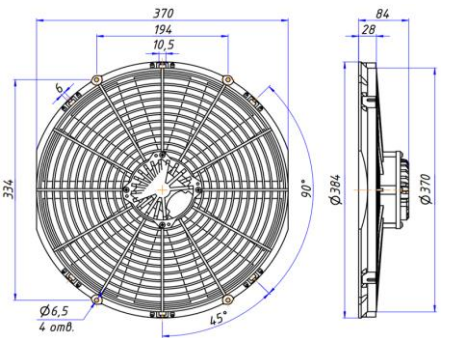

PUSH (S)  
PULL (A)



|                       |                |
|-----------------------|----------------|
| Диаметр, дюйм         | 14"            |
| Диаметр по крыльчатке | 355 мм.        |
| Диаметр по корпусу    | 384 мм.        |
| Высота                | 84 мм.         |
| Геометрия крыльчатки  | прямые лопасти |

| Артикул   | OEM номер | Напряжение | Сила тока | Частота вращения | Направление потока воздуха | Мощность |
|-----------|-----------|------------|-----------|------------------|----------------------------|----------|
| RC-U01441 | -         | 24 V       | 8 A       | 1000-2700        | PULL                       | 190 W    |
| RC-U01442 | -         |            |           |                  | PUSH                       |          |
| RC-U01443 | -         | 12 V       | 15,8 A    |                  | PULL                       |          |
| RC-U01444 | -         |            |           |                  | PUSH                       |          |

| Производительность         | Цена     |
|----------------------------|----------|
| ≤ 2700 м <sup>3</sup> /час | 13 460р. |



## ЭЛЕКТРОМОТОРЫ

| Фото   | Артикул   | Наименование   | Цена                           | Статус |
|--|-----------|--|--------------------------------|--------|
|    | RC-U0112  | Электромотор осевой<br>80 W<br>Напряжение 12 V<br>Сила тока 6,6 A<br>Частота вращения 3700±10% об/мин<br>Направление вращения PUSH (против часовой стрелки, смотреть со стороны ротора)          | Мощность<br><br><b>1 678р.</b> |        |
|  | RC-U0158  | Электромотор осевой<br>80 W<br>Напряжение 12 V<br>Сила тока 6,6 A<br>Частота вращения 3700±10% об/мин<br>Направление вращения PULL (по часовой стрелки, смотреть со стороны ротора)              | Мощность<br><br><b>1 678р.</b> |        |
|  | RC-U0113  | Электромотор осевой<br>80 W<br>Напряжение 24 V<br>Сила тока 3,3 A<br>Частота вращения 3700±10% об/мин<br>Направление вращения PUSH (против часовой стрелки, смотреть со стороны ротора)          | Мощность<br><br><b>1 678р.</b> |        |
|  | RC-U0159  | Электромотор осевой<br>80 W<br>Напряжение 24 V<br>Сила тока 3,3 A<br>Частота вращения 3700±10% об/мин<br>Направление вращения PULL (по часовой стрелки, смотреть со стороны ротора)              | Мощность<br><br><b>1 678р.</b> |        |
|    | RC-U0150  | Электромотор осевой<br>Мощность 80 W<br>Напряжение 12 V<br>Сила тока 6,6 A<br>Частота вращения 3700±10% об/мин<br>Направление вращения PUSH (против часовой стрелки, смотреть со стороны ротора) | Мощность<br><br><b>1 678р.</b> |        |
|  | RC-U0151  | Электромотор осевой<br>80 W<br>Напряжение 12 V<br>Сила тока 6,6 A<br>Частота вращения 3700±10% об/мин<br>Направление вращения PULL (по часовой стрелки, смотреть со стороны ротора)              | Мощность<br><br><b>1 678р.</b> |        |
|  | RC-U0152  | Электромотор осевой<br>80 W<br>Напряжение 24 V<br>Сила тока 3,3 A<br>Частота вращения 3700±10% об/мин<br>Направление вращения PUSH (против часовой стрелки, смотреть со стороны ротора)          | Мощность<br><br><b>1 678р.</b> |        |
|  | RC-U0153  | Электромотор осевой<br>80 W<br>Напряжение 24 V<br>Сила тока 3,3 A<br>Частота вращения 3700±10% об/мин<br>Направление вращения PULL (по часовой стрелки, смотреть со стороны ротора)              | Мощность<br><br><b>1 678р.</b> |        |
|  | RC-U01300 | Электромотор осевой<br>100 W<br>Напряжение 12 V<br>Сила тока 8,3 A<br>Частота вращения 3800±10% об/мин<br>Направление вращения PUSH (против часовой стрелки, смотреть со стороны ротора)         | Мощность<br><br><b>1 881р.</b> |        |
|  | RC-U01301 | Электромотор осевой<br>100 W<br>Напряжение 12 V<br>Сила тока 8,3 A<br>Частота вращения 3800±10% об/мин<br>Направление вращения PULL (по часовой стрелки, смотреть со стороны ротора)             | Мощность<br><br><b>1 881р.</b> |        |
|  | RC-U01299 | Электромотор осевой<br>100 W<br>Напряжение 24 V<br>Сила тока 4,1 A<br>Частота вращения 3700±10% об/мин<br>Направление вращения PUSH (против часовой стрелки, смотреть со стороны ротора)         | Мощность<br><br><b>1 881р.</b> |        |
|  | RC-U01302 | Электромотор осевой<br>100 W<br>Напряжение 24 V<br>Сила тока 4,1 A<br>Частота вращения 3700±10% об/мин<br>Направление вращения PULL (по часовой стрелки, смотреть со стороны ротора)             | Мощность<br><br><b>1 881р.</b> |        |

|  |                  |  |                            |  |
|--|------------------|--|----------------------------|--|
|     | <b>RC-U01304</b> | <p>Электромотор осевой<br/> Мощность 120 W<br/> Напряжение 12 V<br/> Сила тока 10 A<br/> Частота вращения 2800±200 об/мин<br/> Направление вращения PUSH (против часовой стрелки, смотреть со стороны ротора)</p>  | Мощность<br><b>2 898р.</b> |  |
|  | <b>RC-U01305</b> | <p>Электромотор осевой<br/> Мощность 120 W<br/> Напряжение 12 V<br/> Сила тока 10 A<br/> Частота вращения 2800±200 об/мин<br/> Направление вращения PULL (по часовой стрелки, смотреть со стороны ротора)</p>      | Мощность<br><b>2 898р.</b> |  |
|  | <b>RC-U01303</b> | <p>Электромотор осевой<br/> Мощность 120 W<br/> Напряжение 24 V<br/> Сила тока 5 A<br/> Частота вращения 2700±200 об/мин<br/> Направление вращения PUSH (против часовой стрелки, смотреть со стороны ротора)</p>   | Мощность<br><b>2 898р.</b> |  |
|  | <b>RC-U01306</b> | <p>Электромотор осевой<br/> Мощность 120 W<br/> Напряжение 24 V<br/> Сила тока 5 A<br/> Частота вращения 2700±200 об/мин<br/> Направление вращения PULL (по часовой стрелки, смотреть со стороны ротора)</p>       | Мощность<br><b>2 898р.</b> |  |
|    | <b>RC-U01307</b> | <p>Электромотор осевой<br/> Мощность 160 W<br/> Напряжение 12 V<br/> Сила тока 13,3 A<br/> Частота вращения 3000±200 об/мин<br/> Направление вращения PULL (по часовой стрелки, смотреть со стороны ротора)</p>    | Мощность<br><b>4 372р.</b> |  |
|  | <b>RC-U01308</b> | <p>Электромотор осевой<br/> Мощность 160 W<br/> Напряжение 24 V<br/> Сила тока 6,6 A<br/> Частота вращения 2900±200 об/мин<br/> Направление вращения PULL (по часовой стрелки, смотреть со стороны ротора)</p>     | Мощность<br><b>4 372р.</b> |  |
|   | <b>RC-U01352</b> | <p>Электромотор осевой<br/> Мощность 140 W<br/> Напряжение 24 V<br/> Сила тока 5,8 A<br/> Частота вращения &gt;3200 об/мин<br/> Направление вращения PUSH (по часовой стрелки, смотреть со стороны ротора)</p>     | Мощность<br><b>5 310р.</b> |  |
|  | <b>RC-U01350</b> | <p>Электромотор осевой<br/> Мощность 168 W<br/> Напряжение 24 V<br/> Сила тока 7 A<br/> Частота вращения &gt;2400 об/мин<br/> Направление вращения PULL (по часовой стрелки, смотреть со стороны ротора)</p>       | Мощность<br><b>4 280р.</b> |  |
|  | <b>RC-U01353</b> | <p>Электромотор осевой<br/> Мощность 190 W<br/> Напряжение 24 V<br/> Сила тока 7,9 A<br/> Частота вращения &gt;2900 об/мин</p>   | Мощность<br><b>5 510р.</b> |  |
|  | <b>RC-U01351</b> | <p>Электромотор осевой<br/> Мощность 30 W<br/> Напряжение 24 V<br/> Сила тока 1,25 A<br/> Частота вращения &gt;1700 об/мин<br/> Направление вращения PUSH (против часовой стрелки, смотреть со стороны ротора)</p> | Мощность<br><b>2 790р.</b> |  |
|  | <b>RC-U01375</b> | <p>Электромотор осевой<br/> Мощность 160 W<br/> Напряжение 12 V<br/> Сила тока 13 A<br/> Частота вращения ≥2400 об/мин<br/> Направление вращения PUSH (против часовой стрелки, смотреть со стороны ротора)</p>     | Мощность<br><b>5 510р.</b> |  |
|  | <b>RC-U01325</b> | <p>Электромотор осевой<br/> Мощность 120 W<br/> Напряжение 24 V<br/> Сила тока 5 A<br/> Частота вращения &gt;3500 об/мин<br/> Направление вращения PUSH (против часовой стрелки, смотреть со стороны ротора)</p>   | Мощность<br><b>4 677р.</b> |  |
|  | <b>RC-U01327</b> | <p>Электромотор осевой<br/> Мощность 120 W<br/> Напряжение 12 V<br/> Сила тока 10 A<br/> Частота вращения &gt;3500 об/мин<br/> Направление вращения PUSH (против часовой стрелки, смотреть со стороны ротора)</p>  | Мощность<br><b>5 795р.</b> |  |
|  | <b>RC-U01322</b> | <p>Электромотор осевой<br/> Мощность 120 W<br/> Напряжение 24 V<br/> Сила тока 5 A<br/> Частота вращения &gt;3500 об/мин<br/> Направление вращения PUSH (против часовой стрелки, смотреть со стороны ротора)</p>   | Мощность<br><b>5 795р.</b> |  |







|   |                  |   |                 |  |
|---|------------------|---|-----------------|--|
|      | <b>RC-U01321</b> | <p>Электромотор осевой<br/> Мощность 120 W<br/> Напряжение 24 V<br/> Сила тока 5 A<br/> Частота вращения &gt; 2600 об/мин<br/> Направление вращения PULL (по часовой стрелке, смотреть со стороны ротора)<br/> Длина 178 мм. / корпус 147 мм.<br/> Диаметр 76 мм.<br/> Межосевое расстояние 83 мм.</p>                  | <b>6 151р.</b>  |  |
|    | <b>RC-U01357</b> | <p>Электромотор вентилятора <b>24V, 97W</b>, аналог Carrier.<br/> Высота общая 157 мм. / корпуса 123 мм.,<br/> Диаметр 64 мм., номинальная частота вращения 2890 об/мин.</p>  | <b>7 015р.</b>  |  |
|   | <b>RC-U01358</b> | <p>Электромотор вентилятора <b>12V, 95,5W</b>, аналог Carrier 54-00639-114, 62-61762-00, Supra, Zephyr, Mistral, Summit. Высота общая 157 мм. / корпус 123 мм., Диаметр 64 мм., номинальная частота вращения 2400 об/мин.</p>   | <b>7 015р.</b>  |  |
|     | <b>RC-U01356</b> | <p>Электромотор осевой, аналог Carrier 54-00639-114<br/> Мощность 97 W<br/> Напряжение 14 V<br/> Частота вращения 2700-2800 об/мин<br/> Направление вращения PULL (по часовой стрелке, смотреть со стороны ротора)</p>  | <b>7 015р.</b>  |  |
|   | <b>RC-U01359</b> | <p>Электромотор осевой, аналог Carrier 54-00639-116<br/> Мощность 91.5 W<br/> Напряжение 24 V<br/> Частота вращения 2500-2600 об/мин<br/> Направление вращения PULL (по часовой стрелке, смотреть со стороны ротора)</p>  | <b>7 015р.</b>  |  |
|     | <b>RC-U01323</b> | <p>Электромотор осевой<br/> Мощность 144 W<br/> Напряжение 24 V<br/> Сила тока 6 A<br/> Частота вращения &gt; 2700 об/мин<br/> Объем воздуха 1600 м3/час<br/> Длина 160 мм.<br/> Диаметр 76 мм.<br/> Диаметр крыльчатки 300 мм.<br/> Направление вращения PUSH (против часовой стрелки, смотреть со стороны ротора)</p> | <b>5 999р.</b>  |  |
|    | <b>RC-U01324</b> | <p>Электромотор осевой<br/> Мощность 168 W<br/> Напряжение 24 V<br/> Сила тока 7 A<br/> Частота вращения &gt; 2700 об/мин<br/> Объем воздуха 1600 м3/час<br/> Длина 148 мм.<br/> Диаметр 77 мм.<br/> Диаметр крыльчатки 306 мм.<br/> Направление вращения PUSH (против часовой стрелки, смотреть со стороны ротора)</p> | <b>6 202р.</b>  |  |
|  | <b>RC-U01405</b> | <p>Мощность 228 W<br/> Напряжение 12 V<br/> Сила тока 19 A<br/> Частота вращения 2300 об/мин<br/> Направление вращения PUSH (против часовой стрелки, смотреть со стороны ротора)</p>  | <b>15 740р.</b> |  |
|  | <b>RC-U01446</b> | <p>Электромотор с крыльчаткой<br/> Мощность 161 W<br/> Напряжение 24 V<br/> Сила тока 7 A<br/> Частота вращения 3000±200 об/мин<br/> Направление вращения PUSH (против часовой стрелки, смотреть со стороны ротора)</p>   | <b>3 380р.</b>  |  |
|  | <b>RC-U01447</b> | <p>Электромотор с крыльчаткой<br/> Мощность 180 W<br/> Напряжение 24 V<br/> Сила тока 7,5 A<br/> Частота вращения 3000±200 об/мин<br/> Направление вращения PUSH (против часовой стрелки, смотреть со стороны ротора)</p>   | <b>3 530р.</b>  |  |
|   | <b>RC-U01448</b> | <p>Электромотор с крыльчаткой<br/> Мощность 60 W<br/> Напряжение 12 V<br/> Сила тока 5 A<br/> Частота вращения 3500±200 об/мин<br/> Направление вращения PULL (по часовой стрелке, смотреть со стороны ротора)</p>  | <b>6 260р.</b>  |  |
|  | <b>RC-U01452</b> | <p>Электромотор с крыльчаткой<br/> Мощность 204 W<br/> Напряжение 12 V<br/> Сила тока 17 A<br/> Частота вращения 3000±200 об/мин<br/> Направление вращения PUSH (против часовой стрелки, смотреть со стороны ротора)</p>  | <b>4 910р.</b>  |  |
|  | <b>RC-U01453</b> | <p>Электромотор с крыльчаткой<br/> Мощность 216 W<br/> Напряжение 24 V<br/> Сила тока 9 A<br/> Частота вращения 2700±200 об/мин<br/> Направление вращения PULL (по часовой стрелке, смотреть со стороны ротора)</p>   | <b>4 380р.</b>  |  |





|   |                     |   |                 |  |
|---|---------------------|---|-----------------|--|
|     | <b>RC-U01454</b>    | <p>Электромотор с крыльчаткой<br/> Мощность 144 W<br/> Напряжение 24 V<br/> Сила тока 6 A<br/> Частота вращения 3060±150 об/мин<br/> Направление вращения PULL (по часовой стрелке, смотреть со стороны ротора)</p>       | <b>4 020р.</b>  |  |
|    | <b>RC-U01455</b>    | <p>Электромотор с крыльчаткой<br/> Мощность 180 W<br/> Напряжение 24 V<br/> Сила тока 7,5 A<br/> Частота вращения 2900±200 об/мин<br/> Направление вращения PUSH (против часовой стрелки, смотреть со стороны ротора)</p> | <b>2 820р.</b>  |  |
|    | <b>RC-U01456</b>    | <p>Электромотор с крыльчаткой<br/> Мощность 297 W<br/> Напряжение 24 V<br/> Сила тока 11 A<br/> Частота вращения 2800±200 об/мин<br/> Направление вращения PUSH (против часовой стрелки, смотреть со стороны ротора)</p>  | <b>3 880р.</b>  |  |
|    | <b>RC-U01457</b>    | <p>Электромотор с крыльчаткой<br/> Мощность 270 W<br/> Напряжение 24 V<br/> Сила тока 10 A<br/> Частота вращения 2800±200 об/мин<br/> Направление вращения PULL (по часовой стрелке, смотреть со стороны ротора)</p>      | <b>3 870р.</b>  |  |
|    | <b>RC-U01458</b>    | <p>Электромотор с крыльчаткой<br/> Мощность 408 W<br/> Напряжение 24 V<br/> Сила тока 17 A<br/> Частота вращения 2700±150 об/мин<br/> Направление вращения PULL (по часовой стрелке, смотреть со стороны ротора)</p>      | <b>4 030р.</b>  |  |
|    | <b>RC-U01459</b>    | <p>Электромотор с крыльчаткой<br/> Мощность 156 W<br/> Напряжение 12 V<br/> Сила тока 13 A<br/> Частота вращения 2800±200 об/мин<br/> Направление вращения PUSH (против часовой стрелки, смотреть со стороны ротора)</p>  | <b>8 490р.</b>  |  |
|   | <b>RC-U01460</b>    | <p>Электромотор с крыльчаткой<br/> Мощность 216 W<br/> Напряжение 24 V<br/> Сила тока 9 A<br/> Частота вращения 3300±200 об/мин<br/> Направление вращения PULL (по часовой стрелке, смотреть со стороны ротора)</p>       | <b>3 330р.</b>  |  |
|  | <b>RC-U01461</b>    | <p>Электромотор с крыльчаткой<br/> Мощность 288 W<br/> Напряжение 24 V<br/> Сила тока 12 A<br/> Частота вращения 3600±200 об/мин<br/> Направление вращения PULL (по часовой стрелке, смотреть со стороны ротора)</p>      | <b>12 070р.</b> |  |
|   | <b>RC-U0148</b>     | <p>Электромотор центробежный<br/> Напряжение 12 V<br/> Мощность 80 W<br/> Частота вращения 3200±10% об/мин</p>  | <b>1 980р.</b>  |  |
|   | <b>RC-U0149</b>     | <p>Электромотор центробежный<br/> Напряжение 24 V<br/> Мощность 80 W<br/> Частота вращения 3200±10% об/мин</p>  | <b>1 980р.</b>  |  |
|   | <b>RC-U01204</b>    | <p>Электромотор центробежный с крыльчаткой<br/> Напряжение 12 V<br/> Мощность 80 W</p>  | <b>2 460р.</b>  |  |
|   | <b>RC-U01205</b>    | <p>Электромотор центробежный с крыльчаткой<br/> Напряжение 24 V<br/> Мощность 80 W</p>  | <b>2 460р.</b>  |  |
|  | <b>RC-U01206b</b>   | <p>Крыльчатка:<br/> Диаметр 85 мм.<br/> Длина 85 мм.</p>  | <b>326р.</b>    |  |
|  | <b>RC-U01354-01</b> | <p>Крыльчатка для вентиляторов RC-U01354 и RC-U01355<br/> Диаметр 10" (252 мм.)<br/> Высота 84 мм.</p>  | <b>1 119р.</b>  |  |

## РАДИАТОРЫ КОНДИЦИОНЕРА СЕРПАНТИН

| Фото   | Артикул         | Наименование   | Цена           | Статус |
|--|-----------------|--|----------------|--------|
|  | <b>RC-U0221</b> | Радиатор 10"x21"x44 мм., тип С, вход резьба 3/4"-16UNF, выход резьба 5/8"-18UNF, O-Ring. | <b>7 625р.</b> |        |
|  | <b>RC-U0204</b> | Радиатор 12"x14"x44 мм., тип С, вход резьба 3/4"-16UNF, выход резьба 5/8"-18UNF, O-Ring. | <b>5 643р.</b> |        |
|  | <b>RC-U0201</b> | Радиатор 14"x18"x44 мм., тип С, вход резьба 3/4"-16UNF, выход резьба 5/8"-18UNF, O-Ring. | <b>7 727р.</b> |        |
|  | <b>RC-U0202</b> | Радиатор 14"x21"x44 мм., тип С, вход резьба 3/4"-16UNF, выход резьба 5/8"-18UNF, O-Ring. | <b>8 032р.</b> |        |
|  | <b>RC-U0203</b> | Радиатор 14"x23"x44 мм., тип С, вход резьба 3/4"-16UNF, выход резьба 5/8"-18UNF, O-Ring. | <b>8 642р.</b> |        |
|  | <b>RC-U0239</b> | Радиатор 16"x18"x44 мм., тип С, вход резьба 3/4"-16UNF, выход резьба 5/8"-18UNF, O-Ring. | <b>8 744р.</b> |        |











## МНОГОПОТОЧНЫЙ

| Фото  | Артикул  | Наименование   | Цена            | Статус |
|---|--|--|-----------------|--------|
|     | <b>RC-U0227</b>  | Радиатор 10"x25"x18 мм., тип D, вход резьба 3/4"-16UNF, выход резьба 5/8"-18UNF, O-Ring.   | <b>5 592р.</b>  |        |
|   | <b>RC-U0218</b>  | Радиатор 12"x18"x18 мм., тип D, вход резьба 3/4"-16UNF, выход резьба 5/8"-18UNF, O-Ring.   | <b>5 541р.</b>  |        |
|   | <b>RC-U0205</b>  | Радиатор 12"x21"x18 мм., тип D, вход резьба 3/4"-16UNF, выход резьба 5/8"-18UNF, O-Ring.   | <b>6 456р.</b>  |        |
|   | <b>RC-U0206</b>  | Радиатор 12"x23"x18 мм., тип D, вход резьба 3/4"-16UNF, выход резьба 5/8"-18UNF, O-Ring.   | <b>6 710р.</b>  |        |
|   | <b>RC-U0228</b>  | Радиатор 12"x25"x18 мм., тип D, вход резьба 3/4"-16UNF, выход резьба 5/8"-18UNF, O-Ring.   | <b>6 304р.</b>  |        |
|   | <b>RC-U0214</b>  | Радиатор 14"x18"x20 мм., тип D, вход резьба 3/4"-16UNF, выход резьба 5/8"-18UNF, O-Ring.   | <b>6 100р.</b>  |        |
|   | <b>RC-U0207</b>  | Радиатор 14"x21"x18 мм., тип D, вход резьба 3/4"-16UNF, выход резьба 5/8"-18UNF, O-Ring.   | <b>6 151р.</b>  |        |
|   | <b>RC-U0230</b>  | Радиатор 14"x21"x26 мм., тип D, вход резьба 3/4"-16UNF, выход резьба 5/8"-18UNF, O-Ring.   | <b>6 660р.</b>  |        |
|   | <b>RC-U0208</b>  | Радиатор 14"x23"x18 мм., тип D, вход резьба 3/4"-16UNF, выход резьба 5/8"-18UNF, O-Ring.   | <b>5 389р.</b>  |        |
|   | <b>RC-U0219</b>  | Радиатор 14"x23"x20 мм., тип D, вход резьба 3/4"-16UNF, выход резьба 5/8"-18UNF, O-Ring.   | <b>7 422р.</b>  |        |
|   | <b>RC-U0209</b>  | Радиатор 14"x25"x18 мм., тип D, вход резьба 3/4"-16UNF, выход резьба 5/8"-18UNF, O-Ring.   | <b>6 914р.</b>  |        |
|   | <b>RC-U0232</b>  | Радиатор 14"x25"x26 мм., тип D, вход резьба 3/4"-16UNF, выход резьба 5/8"-18UNF, O-Ring.   | <b>8 744р.</b>  |        |
|   | <b>RC-U0225</b>  | Радиатор 14"x26"x20 мм., тип D, вход резьба 3/4"-16UNF, выход резьба 5/8"-18UNF, O-Ring.   | <b>8 337р.</b>  |        |
|   | <b>RC-U0210</b>  | Радиатор 14"x27"x18 мм., тип D, вход резьба 3/4"-16UNF, выход резьба 5/8"-18UNF, O-Ring.   | <b>7 066р.</b>  |        |
|   | <b>RC-U0215</b>  | Радиатор 14"x27"x20 мм., тип D, вход резьба 3/4"-16UNF, выход резьба 5/8"-18UNF, O-Ring.   | <b>7 727р.</b>  |        |
|   | <b>RC-U0229</b>  | Радиатор 14"x27"x26 мм., тип D, вход резьба 3/4"-16UNF, выход резьба 5/8"-18UNF, O-Ring.   | <b>9 100р.</b>  |        |
|   | <b>RC-U0226</b>  | Радиатор 14"x28"x20 мм., тип D, вход резьба 3/4"-16UNF, выход резьба 5/8"-18UNF, O-Ring.   | <b>8 134р.</b>  |        |
|   | <b>RC-U0211</b>  | Радиатор 16"x18"x18 мм., тип D, вход резьба 3/4"-16UNF, выход резьба 5/8"-18UNF, O-Ring.   | <b>6 355р.</b>  |        |
|   | <b>RC-U0212</b>  | Радиатор 16"x21"x18 мм., тип D, вход резьба 3/4"-16UNF, выход резьба 5/8"-18UNF, O-Ring.   | <b>7 371р.</b>  |        |
|   | <b>RC-U0213</b>  | Радиатор 16"x23"x18 мм., тип D, вход резьба 3/4"-16UNF, выход резьба 5/8"-18UNF, O-Ring.   | <b>7 676р.</b>  |        |
|   | <b>RC-U0216</b>  | Радиатор 16"x27"x20 мм., тип D, вход резьба 3/4"-16UNF, выход резьба 5/8"-18UNF, O-Ring.   | <b>8 235р.</b>  |        |
|   | <b>RC-U0231</b>  | Радиатор 16"x27"x26 мм., тип D, вход резьба 3/4"-16UNF, выход резьба 5/8"-18UNF, O-Ring.   | <b>9 964р.</b>  |        |
|   | <b>RC-U0237</b>  | Радиатор 17"x23"x20 мм., тип D, вход резьба 3/4"-16UNF, выход резьба 5/8"-18UNF, O-Ring.   | <b>8 540р.</b>  |        |
| <b>RC-U0217</b>   | Радиатор 18"x21"x20 мм., тип D, вход резьба 3/4"-16UNF, выход резьба 5/8"-18UNF, O-Ring. | <b>7 473р.</b>   |                 |        |
| <b>RC-U0235</b>   | Радиатор 18"x22"x20 мм., тип D, вход резьба 3/4"-16UNF, выход резьба 5/8"-18UNF, O-Ring. | <b>8 540р.</b>   |                 |        |
| <b>RC-U0238</b>   | Радиатор 18"x26"x20 мм., тип D, вход резьба 3/4"-16UNF, выход резьба 5/8"-18UNF, O-Ring. | <b>9 506р.</b>   |                 |        |
| <b>RC-U0260</b>   | Радиатор 18"x32"x20 мм., тип D, вход резьба 3/4"-16UNF, выход резьба 5/8"-18UNF, O-Ring. | <b>9 811р.</b>   |                 |        |
| <b>RC-U0259</b>   | Радиатор 20"x27"x20 мм., тип D, вход резьба 3/4"-16UNF, выход резьба 5/8"-18UNF, O-Ring. | <b>10 015р.</b>  |                 |        |
| <b>RC-U0220</b>   | Радиатор 21"x27"x20 мм., тип D, вход резьба 3/4"-16UNF, выход резьба 5/8"-18UNF, O-Ring. | <b>9 913р.</b>   |                 |        |
|   | <b>RC-U0233</b>  | <b>Конденсор Motorcool совместим с а/м Газель-Некст, со встроенным осушителем.</b><br>Размеры: 400*542*116 мм., вход резьба 3/4"-16UNF, выход резьба 5/8"-18UNF O-Ring.<br>Без установочных кронштейнов.                                   | <b>9 659р.</b>  |        |
|  | <b>RC-U0222</b>  | Радиатор 18"x39"x20 мм., вход резьба 3/4"-16UNF, выход резьба 5/8"-18UNF, O-Ring.<br>Аналог кондиционера Yilkar 100 для микроавтобусов.  | <b>15 860р.</b> |        |
|   | <b>RC-U0250</b>  | Радиатор 22"x29"x20 мм., вход резьба 3/4"-16UNF, выход резьба 5/8"-18UNF O-Ring.<br>Аналог кондиционера Yilkar для микроавтобусов.   | <b>14 132р.</b> |        |
|   | <b>RC-U0246</b>  | Радиатор 340*700*20 мм., вход резьба 3/4"-16UNF, выход резьба 5/8"-18UNF O-Ring.<br>Аналог конденсора для<br>Thermo King V-400 DSR, V-500 DSR, V-500 Spectrum, V-500 TC DSR, V-600 MAX<br>Оригинальный номер: 67-2868                      | <b>12 912р.</b> |        |
|   | <b>RC-U0258</b>  | Радиатор 572*476*18 мм. для рефрижераторной установки Thermo King SLX серии.<br>Номер каталога Thermo King:<br>67-2475, 672475, 672-475, 60-0618, 600618, 600-618, 67-2856, 672856<br>Применяемость:<br>SLX 100, SLX 200, SLX 300, SLX 400 | <b>24 400р.</b> |        |
|   | <b>RC-U0251</b>  | Радиатор, аналог для Volvo FH13 (FM4), оригинальный номер: 22768792.<br>Габариты: 14"x34"x16 мм.<br>Подключение: вход Ø 15,3 мм., выход Ø 13,7 мм.   | <b>9 608р.</b>  |        |
|   | <b>RC-U0253</b>  | Радиатор, аналог для MAN TGS, оригинальный номер: 81.61920.0030.<br>Габариты: 14"x31"x16 мм.<br>Подключение: вход Ø 14,4 мм., выход Ø 11 мм.   | <b>6 609р.</b>  |        |



|   |                 |  |                 |  |
|---|-----------------|--|-----------------|--|
|    | <b>RC-U0241</b> | Радиатор 172*530*26 мм., вход Ø 12 мм., выход Ø 12 мм.<br>Аналог конденсора для Zanotti Z10/Z12/Z20<br>Оригинальный номер: 3CND573   | <b>7 981р.</b>  |  |
|   | <b>RC-U0242</b> | Радиатор 172*730*26 мм., вход Ø 12 мм., выход Ø 12 мм.<br>Аналог конденсора для Zanotti Z25/Z30/Z35<br>Оригинальный номер: 3CND579   | <b>8 845р.</b>  |  |
|   | <b>RC-U0243</b> | Радиатор 172*850*26 мм., вход Ø 12 мм., выход Ø 12 мм.<br>Аналог конденсора для Zanotti Z38<br>Оригинальный номер: 3CND580, 3CND575, 3CND514                                 | <b>10 777р.</b> |  |
|   | <b>RC-U0236</b> | Радиатор 14"x33"x20 мм., вход Ø 14,5 мм., выход Ø 14,5 мм.<br>Аналог для Volvo FH12, FH16 (с 2003 по 2008)<br>Оригинальные номера: 20555299, 20838901, 21086300              | <b>9 303р.</b>  |  |
|  | <b>RC-U0240</b> | Радиатор 542*538*16 мм., вход Ø 14,5 мм., выход Ø 14,5 мм.<br>Аналог для DAF 1629115.  | <b>12 505р.</b> |  |
|   | <b>RC-U0262</b> | Радиатор 350x405x20 мм., вход Ø 15,4 мм., выход Ø 10 мм. резьба M16x15, встроенный ресивер (фильтр-осушитель).<br>Применяемость: RC-U06158, RC-U06159, RC-U06168, RC-U06169. | <b>5 000р.</b>  |  |
|   | <b>RC-U0266</b> | Радиатор 16"x38"x25 мм., вход Ø 19 мм. под пайку, выход Ø 15 мм. под пайку.  | <b>35 584р.</b> |  |
|   | <b>RC-U0265</b> | Радиатор 19"x38"x25 мм., вход Ø 19 мм. под пайку, выход Ø 15 мм. под пайку.  | <b>48 800р.</b> |  |









## РЕССИВЕРЫ, ОСУШИТЕЛИ, СИЛИКАГЕЛЬ

## Ресиверы вертикальные универсальные











| Фото   | Артикул    | Наименование   | Цена    | Статус |
|--|------------|--|---------|--------|
|    | RC-U0501   | Ресивер (фильтр-осушитель) вертикальный.<br>Длина общая 200 мм., высота балона 170 мм., D-60 мм., V-440 мл.<br>Вход/выход наружная резьба 5/8"-18UNF, O-Ring, под фитинг 3/8", G6, №6<br>Датчик давления 3/8"-24UNF наружная резьба - 2шт.   | 710р.   |        |
|    | RC-U0502   | Ресивер (фильтр-осушитель) вертикальный.<br>Длина общая 150 мм., высота балона 120 мм., D-76 мм., V-500 мл.<br>Вход/выход наружная резьба 5/8"-18UNF, O-Ring, под фитинг 3/8", G6, №6<br>Датчик давления 3/8"-24UNF наружная резьба - 2шт.   | 1 050р. |        |
|    | RC-U0505   | Ресивер (фильтр-осушитель) вертикальный.<br>Длина общая 200 мм., высота балона 170 мм., D-60 мм., V-440 мл.<br>Вход/выход наружная резьба 5/8"-18UNF, Flayer, под фитинг 3/8", G6, №6<br>Датчик давления 3/8"-24UNF наружная резьба - 2шт.   | 710р.   |        |
|    | RC-U0506   | Ресивер (фильтр-осушитель) вертикальный.<br>Длина общая 200 мм., высота балона 170 мм., D-76 мм., V-720 мл.<br>Вход и выход наружная резьба 5/8"-18UNF, O-Ring, под фитинг 3/8", G6, №6<br>Датчик давления 3/8"-24UNF наружная резьба - 2шт.   | 1 100р. |        |
|    | RC-U0530   | Ресивер (фильтр-осушитель) вертикальный.<br>Длина общая 200 мм., высота балона 170 мм., D-60 мм., V-440 мл.<br>Вход/выход наружная резьба 9/16"-18UNF, O-Ring, под фитинг (Август) G6, №6, резьба гайки 9/16"-18UNF Mini<br>Датчик давления 3/8"-24UNF наружная резьба - 2шт.  | 735р.   |        |
|   | RC-U0530-1 | Ресивер (фильтр-осушитель) вертикальный.<br>Длина общая 200 мм., высота балона 170 мм., D-60 мм., V-440 мл.<br>Вход/выход наружная резьба 9/16"-18UNF, O-Ring, под фитинг (Август) G6, №6, резьба гайки 9/16"-18UNF Mini<br>Датчик давления 3/8"-24UNF наружная резьба - 1шт.  | 735р.   |        |
|  | RC-U0552   | Ресивер (фильтр-осушитель) вертикальный.<br>Высота общая 200 мм., высота баллона 170 мм., диаметр 60 мм., объем 440 мл.<br>Вход наружная резьба 5/8"-18UNF, O-Ring, под фитинг 3/8", G6, №6<br>Выход внутренняя резьба 5/8"-18UNF, O-Ring, под фитинг 3/8", G6, №6<br>Датчик давления 3/8"-24UNF наружная резьба — 1 шт.<br>Смотровое стекло, заправочный порт 7/16"-20UNF<br>Аналог T7060/Puma210, 87343822, 82023593, 47446232, 47446236 | 940р.   |        |
|  | RC-C5170   | Ресивер (фильтр-осушитель) вертикальный.<br>Длина общая 213 мм., высота балона 170 мм., D-102 мм., V-1320 мл.<br>Вход/выход наружная резьба 5/8"-18UNF, O-Ring, под фитинг 3/8", G6, №6<br>Датчик давления 3/8"-24UNF наружная резьба - 2шт.   | 2 440р. |        |
|  | RC-U0567   | Ресивер (фильтр-осушитель) вертикальный.<br>Длина общая 206 мм., высота балона 176 мм., D-70 мм., V-640 мл.<br>Вход/выход наружная резьба 5/8"-18UNF, O-Ring, под фитинг 3/8", G6, №6<br>Датчик давления 3/8"-24UNF наружная резьба - 2шт.   | 1 190р. |        |
|  | RC-U0586   | Ресивер (фильтр-осушитель) вертикальный.<br>Длина общая 228 мм., высота балона 198 мм., D-102 мм., V-1530 мл.<br>Вход/выход наружная резьба 5/8"-18UNF, O-Ring, под фитинг 3/8", G6, №6<br>Датчик давления 3/8"-24UNF наружная резьба - 2шт.   | 3 360р. |        |
|  | RC-U0588   | Ресивер (фильтр-осушитель) вертикальный.<br>Длина общая 210 мм., высота балона 185 мм., D-76 мм., V-800 мл.<br>Вход/выход наружная резьба 5/8"-18UNF, O-Ring, под фитинг 3/8", G6, №6<br>Датчик давления 3/8"-24UNF наружная резьба - 1шт.   | 2 130р. |        |



## Ресиверы горизонтальные универсальные



| Фото   | Артикул  | Наименование  | Цена    | Статус |
|--|----------|---|---------|--------|
|  | RC-U0503 | Ресивер (фильтр-осушитель) горизонтальный.<br>Длина общая 238 мм., длина балона 178 мм., D-63 мм., V-500 мл.<br>Вход/выход наружная резьба 5/8"-18UNF, O-Ring, под фитинг 3/8", G6, №6<br>Датчик давления 3/8"-24UNF наружная резьба - 1шт. | 1 370р. |        |
|  | RC-U0533 | Ресивер (фильтр-осушитель) горизонтальный.<br>Длина общая 238 мм., длина балона 178 мм., D-63 мм., V-500 мл.<br>Вход/выход наружная резьба 5/8"-18UNF, O-Ring, под фитинг 3/8", G6, №6<br>Датчик давления 3/8"-24UNF наружная резьба - 1шт. | 1 600р. |        |
|  | RC-U0540 | Ресивер (фильтр-осушитель) горизонтальный.<br>Длина общая 248 мм., длина балона 206 мм., D-63 мм., V-620 мл.<br>Вход/выход наружная резьба 5/8"-18UNF, O-Ring, под фитинг 3/8", G6, №6<br>Датчик давления 3/8"-24UNF наружная резьба - 1шт. | 2 500р. |        |

|  |                  |  |                |  |
|--|------------------|--|----------------|--|
|   | <b>RC-U0504</b>  | Ресивер (фильтр-осушитель) горизонтальный.<br>Длина общая 248 мм., длина балона 188 мм., D-76 мм., V-800 мл.<br>Вход/выход наружная резьба 5/8"-18UNF, O-Ring, под фитинг 3/8", G6, №6<br>Датчик давления 3/8"-24UNF наружная резьба - 1шт.                  | <b>1 620р.</b> |  |
|  | <b>RC-U05004</b> | Ресивер (фильтр-осушитель) горизонтальный.<br>Длина общая 266 мм., длина балона 180 мм., D-76 мм., V-770 мл.<br>Вход/выход наружная резьба 5/8"-18UNF, O-Ring, под фитинг 3/8", G6, №6<br>Датчик давления 3/8"-24UNF наружная резьба - 1шт.                  | <b>1 620р.</b> |  |
|  | <b>RC-U0575</b>  | Ресивер (фильтр-осушитель) горизонтальный.<br>Длина общая 270 мм., длина балона 194 мм., D-76 мм., V-820 мл.<br>Вход/выход наружная резьба 5/8"-18UNF, O-Ring, под фитинг 3/8", G6, №6<br>Датчик давления 3/8"-24UNF наружная резьба - 1шт.                  | <b>1 855р.</b> |  |
|  | <b>RC-U0532</b>  | Ресивер (фильтр-осушитель) горизонтальный.<br>Длина общая 169 мм., длина балона 114 мм., диаметр 76 мм., V=480 мл.<br>Вход/выход наружная резьба 5/8"-18UNF, O-Ring, под фитинг 3/8", G6, №6   | <b>1 550р.</b> |  |
|  | <b>RC-U0577</b>  | Ресивер (фильтр-осушитель) горизонтальный.<br>Длина общая 420 мм., длина балона 375 мм., D-45 мм., V-540 мл.<br>Вход/выход наружная резьба 5/8"-18UNF, O-Ring, под фитинг 3/8", G6, №6   | <b>2 085р.</b> |  |
|  | <b>RC-U0583</b>  | Ресивер (фильтр-осушитель) с кронштейном. Аналог Автохолод.<br>Длина общая 240 мм., длина балона 170 мм., D-76 мм., V-720 мл.<br>Вход/выход наружная резьба 5/8"-18UNF, O-Ring, под фитинг 3/8", G6, №6<br>Датчик давления 3/8"-24UNF наружная резьба - 1шт. | <b>2 760р.</b> |  |
|  | <b>RC-U0531</b>  | Ресивер (фильтр-осушитель) горизонтальный, алюминиевый с кронштейном.<br>Длина 310 мм., длина баллона 220 мм., D-89 мм., V-1300 мл.<br>Вход/выход наружная резьба 5/8"-18UNF O-Ring, под фитинг 3/8", G6, №6.<br>Заправочный порт 7/16"-20UNF.               | <b>3 350р.</b> |  |
|  | <b>RC-U0572</b>  | Ресивер (фильтр-осушитель) горизонтальный, алюминиевый с кронштейном.<br>Длина 310 мм., длина баллона 220 мм., D-89 мм., V-1300 мл.<br>Вход/выход наружная резьба 5/8"-18UNF O-Ring, под фитинг 3/8", G6, №6.<br>Заправочный порт 7/16"-20UNF.               | <b>3 360р.</b> |  |

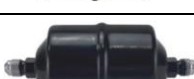
### Фильтры-осушители на рефрижераторы

| Фото   | Артикул          | Наименование   | Цена            | Статус |
|--|------------------|--|-----------------|--------|
|   | <b>RC-U0579</b>  | Бак фреона Ресивер аналог <b>Thermo King 67-1542</b> , 671542, 671-542, 67-1130, 671130, 671-130, 5D50909G02, 5D39996G01 (SL-100 / SL100, SL-200 / SL200, SL-400 / SL400, SL-100e / SL100E, SL-200e / SL200E, SL-400e / SL400E, SL-100e Tier2, SL100eTier2, SL-200e Tier2 / SL200eTier2, SL-400e Tier2 / SL400eTier2, SL-400e SR, SL400ESR, Spectrum SL Tier2, SpectrumSLTier2, Spectrum SL Multi-Temp, SpectrumSLMultiTemp) | <b>10 950р.</b> |        |
|  | <b>RC-U0539</b>  | Дегидратор (фильтр-осушитель), аналог Carrier, Thermo King<br>Длина 223 мм., длина баллона 183 мм., D-89 мм.<br>Вход/выход наружная резьба 11/16"-16UN, ORFS<br>Канавка под кольцо Ø 8,2/12,8 мм.  | <b>2 800р.</b>  |        |
|  | <b>RC-U0541</b>  | Дегидратор (фильтр-осушитель), аналог Carrier, Thermo King<br>Длина 225 мм., длина баллона 185 мм., D-76 мм.<br>Вход/выход наружная резьба 11/16"-16UN, ORFS<br>Канавка под кольцо Ø 8/12,8 мм.  | <b>1 730р.</b>  |        |
|  | <b>RC-U0566</b>  | Дегидратор (фильтр-осушитель)<br>Длина 225 мм., длина баллона 190 мм., D-76 мм.<br>Вход/выход наружная резьба 13/16"-16UN, ORFS<br>Канавка под кольцо Ø 7,9/12,7 мм.   | <b>1 690р.</b>  |        |
|  | <b>RC-U05100</b> | Дегидратор (фильтр-осушитель), аналог Carrier 14-00326-05.<br>Длина 225 мм., длина баллона 187 мм., D-76 мм.<br>Вход/выход наружная резьба 13/16"-16UN, ORFS<br>Канавка под кольцо Ø 11/15,8 мм.   | <b>1 780р.</b>  |        |
|  | <b>RC-U0544</b>  | Дегидратор (фильтр-осушитель), аналог Thermo King SMX, SL, SLX, SLXe, UT-800/1200<br>Длина 235 мм., длина баллона 188 мм., D-89 мм.<br>Вход наружная резьба 1"-14UNS, ORFS, канавка под кольцо Ø14,5/19 мм.<br>Выход наружная резьба 13/16"-16UN, ORFS, канавка под кольцо Ø11,5/15,7 мм.  | <b>3 810р.</b>  |        |
|  | <b>RC-U0581</b>  | Дегидратор (фильтр-осушитель), аналог АВГУСТ<br>Длина 250 мм., длина баллона 198 мм., D-76 мм.<br>Вход/выход наружная резьба M24x1,5<br>Присоединительный диаметр 18,2 мм.   | <b>2 990р.</b>  |        |
|  | <b>RC-U0559</b>  | Дегидратор (фильтр-осушитель), аналог DML ALKO Control ADK304<br>Длина общая 252 мм., длина баллона 187 мм., диаметр 76 мм.<br>Вход/выход наружная резьба 3/4"-16UNF, Flayer   | <b>2 150р.</b>  |        |
|  | <b>RC-U0584</b>  | Дегидратор (фильтр-осушитель) аналог DML 414 Danfoss (023Z0109).<br>Длина общая 252 мм., длина балона 196 мм., диаметр 89 мм.<br>Вход/выход наружная резьба 3/4"-16UNF Flayer.   | <b>2 670р.</b>  |        |
|  | <b>RC-U0595</b>  | Дегидратор (фильтр-осушитель), аналог DML 306 Danfoss.<br>Длина общая 258 мм., длина баллона 186 мм., диаметр 76 мм.<br>Вход/выход наружная резьба 7/8"-14UNF, Flayer  | <b>1 983р.</b>  |        |

|  |                  |  |                 |  |
|--|------------------|--|-----------------|--|
|     | <b>RC-U0536</b>  | Дегидратор (фильтр-осушитель), аналог DML 083 Danfoss.<br>Длина общая 156 мм., длина баллона 100 мм., диаметр 54 мм.<br>Вход/выход наружная резьба 5/8"-18UNF Flayer   | <b>1 135р.</b>  |  |
|    | <b>RC-U0594</b>  | Дегидратор (фильтр-осушитель), аналог DML 083FS Danfoss 023Z1323<br>Длина 140 мм., длина баллона 100 мм., D-54 мм.<br>Вход/выход наружная резьба 11/16"-16UN, ORFS<br>Канавка под кольцо Ø 8,2/12,8 мм.  | <b>1 510р.</b>  |  |
|    | <b>RC-U0537</b>  | Дегидратор (фильтр-осушитель), аналог DML 163, Carrier, Thermo King<br>Длина 150 мм., длина баллона 110 мм., D-75 мм.<br>Вход/выход наружная резьба 11/16"-16UN, ORFS<br>Канавка под кольцо Ø 8,2/12,8 мм.   | <b>1 920р.</b>  |  |
|    | <b>RC-U0538</b>  | Дегидратор (фильтр-осушитель), аналог DML 163 Danfoss 023Z5008<br>Длина 165 мм., длина баллона 110 мм., D-75 мм.<br>Вход/выход наружная резьба 5/8"-18UNF, Flayer  | <b>1 250р.</b>  |  |
|    | <b>RC-U0597</b>  | Дегидратор (фильтр-осушитель), аналог Thermo King 66-8065<br>Длина 143 мм., длина баллона 110 мм., D-75 мм.<br>Вход/выход наружная резьба 9/16"-18UNF, ORFS<br>Канавка под кольцо Ø 6,8/11 мм.   | <b>2 130р.</b>  |  |
|    | <b>RC-U0576</b>  | Дегидратор (фильтр-осушитель),<br>Длина 160 мм., длина баллона 120 мм., D-75 мм.<br>Вход и выход наружная резьба 11/16"-16UN, ORFS<br>Канавка под кольцо Ø 11/16 мм.   | <b>2 085р.</b>  |  |
|    | <b>RC-U0553</b>  | Дегидратор (фильтр-осушитель).<br>Длина 108 мм., длина баллона 72 мм., D-54 мм.<br>Вход/выход наружная резьба 9/16"-18UNF, ORFS<br>Канавка под кольцо Ø 6/14 мм.   | <b>1 780р.</b>  |  |
|    | <b>RC-U0554</b>  | Дегидратор (фильтр-осушитель), аналог DML 053, Thermo King 61-3852<br>Длина 114 мм., длина баллона 72 мм., D-54 мм.<br>Вход/выход наружная резьба 11/16"-16UN, ORFS<br>Канавка под кольцо Ø 8,2/12,8 мм.   | <b>1 780р.</b>  |  |
|    | <b>RC-U0580</b>  | Дегидратор (фильтр-осушитель), аналог Zanotti 3FLT177<br>Длина 148 мм., длина баллона 108 мм., D-74 мм.<br>Вход/выход наружная резьба 11/16"-16UNF, ORFS<br>Канавка под кольцо Ø 8,2/12,8 мм.  | <b>1 990р.</b>  |  |
|   | <b>RC-U0558</b>  | Дегидратор (фильтр-осушитель), аналог Thermo King<br>Длина 127 мм., длина баллона 86 мм., D-60 мм.<br>Вход/выход наружная резьба 5/8"-18UNF, O-Ring  | <b>2 220р.</b>  |  |
|  | <b>RC-U0542</b>  | Дегидратор (фильтр-осушитель), аналог Thermo King<br>Длина 176 мм., длина баллона 118 мм., D-76 мм.<br>Вход/выход наружная резьба 11/16"-16UN, ORFS<br>Канавка под кольцо Ø 8,2/12,8 мм.   | <b>2 380р.</b>  |  |
|  | <b>RC-U0549</b>  | Ресивер (фильтр-осушитель) аналог Carrier Viento 65-60078-10<br>Длина общая 160 мм., D-80 мм.<br>Вход: PAD (d 8.6) Выход: PAD (d 8.6)<br>Температурный диапазон -40° C – + 70° C   | <b>2 500р.</b>  |  |
|  | <b>RC-U05101</b> | Ресивер (фильтр-осушитель) аналог Carrier 65-66816-00<br>Длина общая 252 мм., длина баллона 197 мм.<br>Вход/выход наружная резьба 11/16"-16UN, ORFS<br>Канавка под кольцо Ø 8/12,5 мм.<br>Применяемость Carrier Citimax 280 330 400  | <b>3 120р.</b>  |  |
|  | <b>RC-U0587</b>  | Ресивер аналог Carrier 65-66816-00<br>Длина общая 225 мм., длина баллона 184 мм., диаметр 102 мм.<br>Объем 1 445 мл.<br>Вход под пайку<br>Выход наружная резьба 1"-14UNS, ORFS   | <b>6 670р.</b>  |  |
|  | <b>RC-U05103</b> | Ресивер, аналог Carrier Maxima/Supra (65-60055-06)<br>Длина общая 440 мм., длина баллона 357 мм., диаметр 130 мм., объем 4434 мл.<br>Подключение: наружная резьба 11/16"-16UN, ORFS, канавка под кольцо Ø 8/12,5 мм.<br>внутренняя резьба 11/16"-16UN, O-Ring<br>внутренняя резьба 9/16"-18UNF, O-Ring<br>Датчик давления 3/8"-24UNF наружная резьба — 1 шт.<br>Смотровое стекло, заправочный порт 7/16"-20UNF | <b>18 880р.</b> |  |
|  | <b>RC-U05105</b> | Ресивер, аналог Carrier Xarios 300/350 (65-60060-00)<br>Длина общая 186 мм., длина баллона 186 мм., диаметр 65 мм., объем 560 мл.<br>Подключение: наружная резьба 11/16"-16UN, ORFS, канавка под кольцо Ø 8/12,5 мм.<br>под пайку Ø 14 мм.<br>Заправочный порт 7/16"-20UNF   | <b>8 460р.</b>  |  |
|  | <b>RC-U05104</b> | Ресивер, аналог Carrier Xarios 400/500/600 (65-60056-02)<br>Длина общая 320 мм., длина баллона 240 мм., диаметр 98 мм., объем 1770 мл.<br>Подключение наружная резьба 11/16"-16UN, ORFS, канавка под кольцо Ø 8/12,5 мм.<br>Заправочный порт 7/16"-20UNF   | <b>6 890р.</b>  |  |







|  |                 |  |                |  |
|--|-----------------|--|----------------|--|
|   | <b>RC-U0591</b> | Ресивер аналог Zanotti FZ 213/214/219 3SRP002 (5802444)<br>Длина общая 200 мм., длина баллона 172 мм., диаметр 76 мм.<br>Объем 750 мл.<br>Вход под пайку<br>Выход наружная резьба 1"-14UNS, ORFS               | <b>4 860р.</b> |  |
|  | <b>RC-U0599</b> | Ресивер аналог Zanotti Zero 25S/30S/35S, 3SRP005 (с кронштейном)<br>Длина общая 180 мм., длина баллона 173 мм., диаметр 76 мм.<br>Объем 650 мл.<br>Вход под пайку Ø 12<br>Выход наружная резьба 1"-14UNS, ORFS | <b>4 850р.</b> |  |

**Ресиверы для сельхозтехники, грузовых автомобилей и автобусов**





| Фото  | Артикул          | Наименование  | Цена           | Статус |
|---|------------------|---|----------------|--------|
|     | <b>RC-U0582</b>  | Ресивер (фильтр-осушитель), аналог DEUTZ, LAMBORGHINI, SAME<br>Длина общая 303 мм., длина баллона 300 мм., диаметр 45 мм.<br>Объем 420 мл.  | <b>1 980р.</b> |        |
|     | <b>RC-U0543</b>  | Ресивер (фильтр-осушитель), аналог MAN<br>Длина баллона 403 мм., диаметр 45 мм.<br>Объем 570 мл.  | <b>2 210р.</b> |        |
|    | <b>RC-U0547</b>  | Ресивер (фильтр-осушитель), аналог Mercedes, MAN<br>Высота общая 290 мм., высота балона 260 мм., D-50 мм., объем 460 мл.<br>Вход/выход наружная резьба 3/4"-16UNF, O-Ring, под фитинг 1/2", G8, №8<br>Датчик давления 3/8"-24UNF наружная резьба - 2шт.   | <b>2 675р.</b> |        |
|    | <b>RC-U0564</b>  | Ресивер (фильтр-осушитель), аналог MAN<br>Высота общая 290 мм., высота балона 260 мм., D-50 мм., объем 460 мл.<br>Вход/выход наружная резьба 5/8"-18UNF, O-Ring, под фитинг 3/8", G6, №6<br>Датчик давления 3/8"-24UNF наружная резьба - 2шт.   | <b>2 580р.</b> |        |
|    | <b>RC-U0548</b>  | Ресивер (фильтр-осушитель), аналог Volvo 8FT351196641<br>Высота общая 225 мм., высота балона 200 мм., D-74 мм., объем 800 мл.<br>Вход/выход наружная резьба 5/8"-18UNF, O-Ring, под фитинг 3/8", G6, №6   | <b>2 250р.</b> |        |
|  | <b>RC-U0598</b>  | Ресивер (фильтр-осушитель) вертикальный, аналог 82422923 для Volvo FH4<br>Длина баллона 205 мм., диаметр 80 мм.<br>Объем 800 мл.<br>Вход Ø 20,5 мм., канавка уплотнительного кольца Ø 24/31,6 мм.<br>Выход Ø 18 мм., канавка уплотнительного кольца Ø 22/29,5 мм.                                   | <b>5 650р.</b> |        |
|   | <b>RC-U05102</b> | Ресивер (фильтр-осушитель) вертикальный, аналог TAM JB800.45.082a<br>Высота общая 215 мм., высота балона 180мм.<br>Объем 480 мл. D 60 мм.<br>Вход/выход наружная резьба M16x1,5, присоединительный Ø 10 мм.<br>Датчик давления 3/8"-24UNF наружная резьба — 2 шт.                                   | <b>1 390р.</b> |        |
|   | <b>RC-U0563</b>  | Ресивер (фильтр-осушитель), аналог на Konvekta H14-003-044 комбайн CLAAS<br>Высота общая 220 мм., высота балона 190 мм., D-74 мм., объем 760 мл.<br>Вход/выход наружная резьба 5/8"-18UNF, O-Ring, под фитинг 3/8", G6, №6<br>Датчик давления 3/8"-24UNF наружная резьба - 1шт.                     | <b>3 310р.</b> |        |
|   | <b>RC-U0573</b>  | Ресивер (фильтр-осушитель)<br>Высота общая 155 мм., высота балона 122 мм., D-75 мм., объем 480 мл.<br>Вход/выход наружная резьба 5/8"-18UNF, O-Ring, под фитинг 3/8", G6, №6<br>Датчик давления 3/8"-24UNF наружная резьба - 1шт.   | <b>2 210р.</b> |        |
|   | <b>RC-U0593</b>  | Ресивер (фильтр-осушитель), аналог Claas 7700067302<br>Длина общая 216 мм., длина баллона 175 мм., диаметр 74 мм.<br>Объем 700 мл.<br>Вход и выход 5/8"-18UNF O-Ring, под фитинг 3/8", G6, №6<br>Вход под датчик 3/8"-24UNF наружная резьба-1шт   | <b>2 670р.</b> |        |
|  | <b>RC-U0561</b>  | Ресивер (фильтр-осушитель), для МТЗ<br>Высота общая 176 мм., высота баллона 146 мм., диаметр 76 мм.<br>Объем 600 мл.<br>Вход и выход 5/8"-18UNF O-Ring, под фитинг 3/8", G6, №6<br>Заправочный порт 7/16"-24UNF   | <b>2 150р.</b> |        |
|   | <b>RC-U0565</b>  | <b>Ресивер (фильтр-осушитель), аналог (Элинж) совместим с а/м Газель Next Газ АС.118.927</b><br>Высота общая 125 мм., высота балона 95 мм., D-102 мм., объем 720 мл.<br>Вход/выход наружная резьба 5/8"-18UNF, O-Ring, под фитинг 3/8", G6, №6<br>Датчик давления 3/8"-24UNF наружная резьба - 2шт. | <b>1 615р.</b> |        |

|  |                 |  |                |  |
|--|-----------------|--|----------------|--|
|     | <b>RC-U0546</b> | Ресивер (фильтр-осушитель), аналог John Deere, Case, New Holland<br>Длина общая 200 мм., длина баллона 140 мм., диаметр 102 мм.<br>Объем 1000 мл.<br>Вход и выход 5/8"-18UNF O-Ring, под фитинг 3/8", G6, №6   | <b>2 050р.</b> |  |
|    | <b>RC-U0555</b> | Дегидратор (фильтр-осушитель), аналог KONVEKTA H14-001-058-01<br>Длина общая 245 мм., длина баллона 186 мм., D-76 мм.<br>Вход/выход наружная резьба 7/8"-14UNF, O-Ring, под фитинг 5/8", G10, №10  | <b>3 210р.</b> |  |
|    | <b>RC-U0569</b> | Дегидратор (фильтр-осушитель), аналог Emerson Type EK 163<br>Длина общая 173 мм., длина баллона 123 мм., D-65 мм.<br>Вход/выход наружная резьба 5/8"-18UNF, Flayer, под фитинг 3/8", G6, №6  | <b>2 186р.</b> |  |
|    | <b>RC-U0578</b> | Дегидратор (фильтр-осушитель), аналог Danfoss DML 305FS (023Z0264)<br>Длина общая 240 мм., длина баллона 190 мм., D-76 мм.<br>Вход/выход наружная резьба 1"-14UNS, ORFS<br>Канавка под кольцо Ø 14,5/19,2 мм.  | <b>2 085р.</b> |  |
|    | <b>RC-U0560</b> | Дегидратор (фильтр-осушитель), аналог John Deere RE214440<br>Длина общая 292 мм., длина баллона 245 мм., D-76 мм.<br>Вход внутренняя резьба 5/8"-18UNF, O-Ring, под фитинг 3/8", G6, №6<br>Выход наружная резьба 5/8"-18UNF, O-Ring, под фитинг 3/8", G6, №6 | <b>2 950р.</b> |  |
|    | <b>RC-U0570</b> | Дегидратор (фильтр-осушитель), аналог Danfoss DML033 023Z5036<br>Длина общая 112 мм., длина баллона 62 мм., D-60 мм.<br>Вход/выход наружная резьба 5/8"-18UNF, Flayer, под фитинг 3/8", G6, №6   | <b>1 322р.</b> |  |
|    | <b>RC-U0571</b> | Дегидратор (фильтр-осушитель)<br>Длина общая 132 мм.<br>Длина баллона 72 мм.<br>Диаметр 54 мм.<br>Вход / выход наружная резьба 5/8"-18UNF, Flayer, под фитинг 3/8", G6, №6   | <b>1 210р.</b> |  |
|    | <b>RC-U0574</b> | Дегидратор (фильтр-осушитель), аналог Case, New Holland, McCormic<br>Длина общая 210 мм., длина баллона 162 мм., D-102 мм.<br>Вход/выход наружная резьба 5/8"-18UNF, O-Ring, под фитинг 3/8", G6, №6   | <b>3 300р.</b> |  |
|    | <b>RC-U0568</b> | Осушитель системы кондиционирования аналог : SCANIA 1772730 IN: φ8,9 OUT: φ8,4 φ98x171.5mm   | <b>3 215р.</b> |  |
|   | <b>RC-U0589</b> | Ресивер (фильтр-осушитель), аналог 1901207 для John Deere<br>Длина общая 272 мм., длина баллона 180 мм., диаметр 63 мм., объем 500 мл.<br>Вход и выход 5/8"-18UNF, O-Ring, под фитинг 3/8", G6, №6<br>Заправочный порт 7/16"- 20UNF.                         | <b>2 955р.</b> |  |
|  | <b>RC-U0596</b> | Ресивер (фильтр-осушитель), аналог 85804063 для New Holland<br>Длина общая 245 мм., длина баллона 142 мм., диаметр 76 мм., объем 600 мл.<br>Вход и выход 5/8"-18UNF, O-Ring, под фитинг 3/8", G6, №6<br>Заправочный порт 7/16"-20UNF                         | <b>1 920р.</b> |  |



### Маслоотделители

| Фото  | Артикул         | Наименование   | Цена           | Статус |
|---|-----------------|--|----------------|--------|
|   | <b>RC-U0557</b> | Масляный фильтр компрессора аналог <b>Thermo King 66-7800</b> . Длина 148,5мм, длина баллона 110,1 мм. Диаметр 60 мм. Вход масла 11/16 ORFS, Выход масла 9/16 ORFS, Датчик давления резьба 7/16  | <b>5 084р.</b> |        |
|   | <b>RC-U0562</b> | Маслоотделитель аналог <b>Thermo King 66-8548</b> . Длина 168 мм, длина баллона 124мм. Диаметр 76 мм. <b>Вход-Выход 13/16 ORFS, Выход масла 9/16 ORFS.</b>   | <b>5 970р.</b> |        |
|  | <b>RC-U0545</b> | Маслоотделитель аналог <b>Carrier Viento 200, 300, Zanotti (A65-60059-01; SO77X118-65-60059-01)</b> Общая высота с кронштейнами: 150мм. Высота баллона: 130мм. Диаметр баллона: 77мм, Входы и выходы: наружная резьба 13/16" ORFS, под фитинг 3/8", G6, №6, ORFS; вывод жидкости наружная резьба 9/16" ORFS. | <b>6 580р.</b> |        |
|  | <b>RC-U0585</b> | Маслоотделитель аналог Carrier Xarios 400/500/600 (65-60057-00)<br>Высота баллона: 130 мм.<br>Диаметр баллона: 77 мм.<br>Вход и выход наружная резьба 1"-14UNS ORFS,<br>вывод жидкости - наружная резьба 9/16"-18UNF ORFS.   | <b>4 860р.</b> |        |
|  | <b>RC-U0590</b> | Маслоотделитель аналог Zanotti серии Z (3SPO067)<br>Высота баллона: 130 мм.<br>Диаметр баллона: 76 мм.<br>Вход и выход наружная резьба 13/16"-16UNF ORFS,<br>вывод жидкости наружная резьба 9/16"-18UNF ORFS.  | <b>7 575р.</b> |        |
|  | <b>RC-U0592</b> | Маслоотделитель аналог Zanotti SFZ/UFZ (3SPO030)<br>Высота баллона: 130 мм.<br>Диаметр баллона: 76 мм.<br>Вход и выход наружная резьба 13/16"-16UNF ORFS,<br>вывод жидкости наружная резьба 9/16"-18UNF ORFS.<br>Заправочный порт 7/16"-20UNF  | <b>7 575р.</b> |        |

### Ресиверы для легковых автомобилей

| Фото   | Артикул         | Наименование   | Цена           | Статус       |
|--|-----------------|--|----------------|--------------|
|  | <b>RC-U0511</b> | Ресивер (докипатель). Высота баллона 223 мм., диаметр 90 мм.<br>Вход внутренняя резьба M27x2, O-Ring, выход наружная резьба M27x2, O-Ring.<br>Ресивер-коллектор (докипатель). В зоне низкого давления климатической установки, установлен на теплом месте в моторном отсеке (довыпаривание). Ресивер-коллектор служит в качестве демпфирующего резервуара и сборника для хладагента и холодильного масла и как защита для компрессора. | <b>1 017р.</b> | <b>АКЦИЯ</b> |
|  | <b>RC-U0509</b> | Ресивер на Audi A3/Beetle/Golf 98-01, W/Черный, Inlet: PAD Fittings Outlet: PAD Fittings, D=60mm, L=160mm  | <b>763р.</b>   | <b>АКЦИЯ</b> |
|  | <b>RC-U0516</b> | Ресивер на Mitsubishi Galant 94, KIA (Korea), Inlet: PAD Fittings, Outlet: PAD Fittings, D=60mm, L=163mm   | <b>641р.</b>   | <b>АКЦИЯ</b> |
|  | <b>RC-U0517</b> | Ресивер на Nissan Sentra 331-1.1/Nissan Sunny 94-97 Inlet: PAD Fittings, Outlet: PAD Fittings, D=80mm, L=163mm   | <b>641р.</b>   | <b>АКЦИЯ</b> |

### Осушители













| Фото   | Артикул         | Наименование                             | Цена           | Статус       |
|--|-----------------|--|----------------|--------------|
|  | <b>RC-U0507</b> | осушитель кондиционера для а/м VW Sharan | <b>1 170р.</b> | <b>АКЦИЯ</b> |
|  | <b>RC-U0508</b> | осушитель кондиционера для а/м VW T5     | <b>2 135р.</b> |              |
|  | <b>RC-U0556</b> | осушитель 21*425 mm                      | <b>763р.</b>   | <b>АКЦИЯ</b> |



### Силикагель фасованный

| Фото  | Артикул         | Наименование                                      | Цена         | Статус |
|---|-----------------|---|--------------|--------|
|  | <b>RC-U0550</b> | Силикагель фасованный высота 230mm, диаметр 20 mm | <b>702р.</b> |        |
|   | <b>RC-U0551</b> | Силикагель фасованный высота 250mm, диаметр 20 mm | <b>702р.</b> |        |







## Запасные части к установкам Zanotti, Carrier, Thermo King

### Муфты сцепления







| Фото   | Артикул          | Наименование  | Цена            | Статус |
|--|------------------|---|-----------------|--------|
|    | <b>RC-U03001</b> | Муфта сцепления аналог Carrier 50-60196-02, 50-60196-00, 50-60196-01, 71-03334, 71-02179.<br>Применяемость: Maxima 2, Maxima 1000, Maxima1200Mt, Maxima 1300,1300 Mt , Maxima Plus, Genesis TM 800 / GenesisTM800.<br>Масса: 12 кг.   | <b>50 427р.</b> |        |
|    | <b>RC-U03016</b> | Муфта сцепления аналог Carrier 50-60196-02, 50-60196-00, 50-60196-01, 71-03334, 71-02179.<br>Применяемость: Maxima 2, Maxima 1000, Maxima1200Mt, Maxima 1300,1300 Mt , Maxima Plus, Genesis TM 800 / GenesisTM800.<br><b>КОЛОДКИ НА СКОБАХ</b>  | <b>57 340р.</b> |        |
|    | <b>RC-U03013</b> | Муфта сцепления, аналог 50-60445-01, Vector 1350.   | <b>52 867р.</b> |        |
|    | <b>RC-U03017</b> | Муфта сцепления, аналог 50-60445-01, Vector 1350.<br><b>КОЛОДКИ НА СКОБАХ</b>   | <b>59 882р.</b> |        |
|    | <b>RC-U03004</b> | Муфта сцепления <b>A2, Ø 120/90 мм.</b><br>Аналогичные номера:<br>PP-50-01171-21, 50-01171-21, 50-60029-00, 50-60029-01, 50-01171-01, P-50-01171-01, PP500117121, 500117121, 506002900, 506002901, 500117101, P500117101.<br>Применяемость:<br>Supra 322 / Supra 422 / Supra 522 / Supra 550 / Supra 444 / Supra 722U / Supra 822 / Supra 850 / Supra 850 Mt / Supra 850U   | <b>57 849р.</b> |        |
|   | <b>RC-U03008</b> | Муфта сцепления <b>A2, Ø 157/128 мм.</b> , масса: 9,6 кг.<br>Аналогичные номера:<br>PP-50-01171-20, 50-01171-20, 50-01165-00, 50-01165-01, 50-01171-00, 50-60000-00, 50-60012-00, 50-60012-03, 50-69024-00, PP500117120, 500117120, 500116500, 500116501, 500117100, 506000000, 506001200, 506001203, 506902400.<br>Применяемость:<br>Supra 722 / Supra 744 / Supra 750 / Supra 750 SW / Supra 750 Mt / Genesis B70 / Genesis R70 / Genesis R75 / Oasis 200 / Oasis 250 / Oasis25 | <b>61 509р.</b> |        |
|  | <b>RC-U03010</b> | Муфта сцепления <b>PV8, Ø 115/109 мм.</b> , масса: 8,2 кг.<br>Аналогичные номера:<br><b>50-01171-24</b> , 50-60251-00, P-50-60251-00, 500117124, 506025100, P506025100.<br>Применяемость:<br>Supra 850U   | <b>61 509р.</b> |        |
|  | <b>RC-U03009</b> | Шкив муфты сцепления PV4 / PV6, Ø 207 мм., аналог 50-60445-01, Vector 1350.   | <b>29 992р.</b> |        |
|  | <b>RC-U03012</b> | Шкив муфты сцепления A2, Ø 230/200 мм., аналог 50-60196-02.<br>Применяемость: Maxima 2 / Maxima2, Maxima 1000 / Maxima1000, Maxima1200 Mt / Maxima1200Mt, Maxima 1300 / Maxima1300, Maxima 1300 Mt / Maxima1300Mt, Maxima Plus / MaximaPlus, Genesis TM 800 / GenesisTM800.   | <b>28 670р.</b> |        |
|  | <b>RC-U03003</b> | Ремкомплект RC-U03003 для муфты сцепления RC-U03001 аналог к рефрижераторам Carrier Maxima.   | <b>22 875р.</b> |        |
|  | <b>RC-U03014</b> | Ремкомплект на скобах для муфты сцепления на Carrier Maxima и Vector  | <b>29 890р.</b> |        |
|  | <b>RC-U08415</b> | Шкив, муфта, прижимная пластина Thermo King X430, 226x197, 2A2B OEM: 107-342, 107-342, 1070342, 107-274, 1070274  | <b>40 362р.</b> |        |

|  |                     |  |                 |  |
|--|---------------------|--|-----------------|--|
|   | <b>RC-U03002</b>    | Электросцепление аналог Carrier 50-60224-00, 12-0016, 40-4550-24. Применяемость: Maxima Maxima Plus, Maxima 2, Maxima 1000, 1200, 1200Mt, 1300, 1300 Mt наружный диаметр 178 мм, высота шкива-32мм, высота в сборе 49мм. | <b>16 572р.</b> |  |
|  | <b>RC-U03002-01</b> | Прижимная пластина аналог Carrier 50-60224-00, 12-0016, 40-4550-24, Maxima Maxima Plus, Maxima 2, Maxima 1000, 1200, 1200Mt, 1300, 1300 Mt наружный диаметр 178 мм, высота шкива-32мм, высота в сборе 49мм.              | <b>3 152р.</b>  |  |

### Фильтры воздушные

| Фото   | Артикул          | Наименование  | Цена           | Статус |
|--|------------------|---|----------------|--------|
|    | <b>RC-U0388</b>  | Фильтр воздушный аналог Thermo King 11-9059, CARRIER MAXIMA / SUPRA 30-60049-20 REPLACEMENT                               | <b>1 068р.</b> |        |
|   | <b>RC-U0393</b>  | Фильтр воздушный аналог CARRIER MAXIMA / SUPRA 30-00426-20  | <b>1 424р.</b> |        |
|    | <b>RC-U03121</b> | Фильтр воздушный, для Carrier Supra 950<br>Аналог: 30-60097-20, 306009720, US-30-60097-20, US306009720                    | <b>1 627р.</b> |        |
|   | <b>RC-U03122</b> | Фильтр воздушный для установок Carrier Vector 15XX/18XX/19XX<br>Аналог: 30-00430-23, 300043023, P-30-00430-23, P300043023 | <b>1 729р.</b> |        |
|   | <b>RC-U0387</b>  | Фильтр воздушный аналог Thermo King 11-9300 .   | <b>2 135р.</b> |        |
|  | <b>RC-U0395</b>  | Фильтр воздушный аналог Thermo King 11-9300, корпус фильтра в комплекте.  | <b>5 287р.</b> |        |







### Конденсоры



| Фото  | Артикул           | Наименование   | Цена             | Статус |
|---|-------------------|--|------------------|--------|
|   | <b>RC-U0245</b>   | Конденсор для рефрижераторной установки Carrier Vector 1350, 1550, 1850, 1850MT, 1950, 1950MT<br>Код OEM: 78-61538-00, 08-00245-02<br>Габариты: 738*1126*26 мм.  | <b>70 354р.</b>  |        |
|  | <b>RC-U0249</b>   | Конденсор для рефрижераторной установки Zanotti FZ248.<br>Номер по каталогу Zanotti: 3CND226.<br>Вход / выход: Ø 18,5 мм. / Ø 12,5 мм.<br>Габариты: 770*378*90 мм.   | <b>68 015р.</b>  |        |
|   | <b>RC-U0254</b>   | Конденсор для рефрижераторной установки Zanotti SFZ228-229.<br>Номер по каталогу Zanotti: 3CND159.<br>Вход / выход: Ø 16 мм. / Ø 12 мм.<br>Габариты: 880*205*90 мм.  | <b>43 107р.</b>  |        |
|   | <b>RC-U0248</b>   | Конденсор для рефрижераторной установки Carrier Maxima 1300, аналог конденсатора 08-60025-01.  | <b>69 439р.</b>  |        |
|   | <b>RC-U0255</b>   | Конденсор для рефрижераторной установки Carrier Xarios 500/600, аналог конденсатора 08-60168-01.   | <b>115 799р.</b> |        |
|   | <b>RC-U061673</b> | Конденсор, аналог 67-1763, совместим с Thermo King V-300 Max<br>Габариты 522*400*165 мм.<br>Вход гайка, резьба 5/8"-18UNF, подключение ORFS<br>Выход наружная резьба 13/16"-16UN, ORFS, канавка под кольцо Ø 11/16 мм. | <b>32 534р.</b>  |        |

### Сальники

| Фото   | Артикул          | Наименование  | Цена            | Статус |
|--|------------------|---|-----------------|--------|
|    | <b>RC-U08668</b> | Сальник (уплотнение вала) компрессора<br>Аналог Thermo King 22-899 для компрессоров X214  | <b>5 643р.</b>  |        |
|    | <b>RC-U08669</b> | Сальник (уплотнение вала) компрессора<br>Аналог Thermo King 22-778 для компрессоров X418 / X426 / X430                                    | <b>4 982р.</b>  |        |
|    | <b>RC-U08670</b> | Сальник (уплотнение вала) компрессора<br>Аналог Thermo King 22-1100 для компрессоров X426/X430/X640/Scroll T-Series                       | <b>27 145р.</b> |        |
|    | <b>RC-U08671</b> | Сальник (уплотнение вала) компрессора<br>Аналог Thermo King 22-751 для компрессоров X426 / X430   | <b>29 382р.</b> |        |
|    | <b>RC-U08672</b> | Сальник (уплотнение вала) компрессора<br>Аналог Thermo King 22-1101 для компрессоров X426LS / X430LS                                      | <b>29 890р.</b> |        |
|    | <b>RC-U08673</b> | Сальник (уплотнение вала) компрессора<br>Аналог Thermo King 22-1318, для компрессоров X426 / X430   | <b>36 905р.</b> |        |
|   | <b>RC-U08675</b> | Сальник (уплотнение вала) компрессора, 17-44145-00<br>Для компрессоров Carrier 05G<br>Для установок Phoenix / Thunderbird / Ultra / Supra | <b>24 604р.</b> |        |
|  | <b>RC-U08676</b> | Сальник (уплотнение вала) компрессора, 17-44740-00<br>Для компрессоров Carrier 05K<br>Для установок Supra / Maxima                        | <b>22 265р.</b> |        |

### Соленоиды

| Фото   | Артикул          | Наименование  | Цена            | Статус |
|--|------------------|---|-----------------|--------|
|  | <b>RC-U04111</b> | Соленоид отсечки топлива 12V, аналог 25-38109-06, для Carrier Vector  | <b>6 965р.</b>  |        |
|  | <b>RC-U04116</b> | Соленоид оборотов двигателя 12V, для установок Carrier Vector,<br>аналог 10-01178-00SV  | <b>17 182р.</b> |        |
|  | <b>RC-U04112</b> | Соленоид оборотов двигателя 12V, аналог 10-01095-00, 10-60018-00,<br>для Carrier Supra / Maxima.<br>На установках Carrier Supra также применяется в качестве соленоида отсечки топлива. | <b>18 097р.</b> |        |
|  | <b>RC-U04113</b> | Соленоид отсечки топлива 12V, аналог 25-15230-01, 29-70206-00<br>для Carrier Supra / Maxima   | <b>5 897р.</b>  |        |
|  | <b>RC-U04114</b> | Соленоид отсечки топлива 12V, аналог Thermo King 41-4306, 41-6383<br>для двигателей Yanmar  | <b>5 897р.</b>  |        |
|  | <b>RC-U04115</b> | Соленоид топливный 12V, аналог Thermo King 10-44-6727, 44-6727  | <b>1 983р.</b>  |        |

|  |                  |  |                 |  |
|--|------------------|--|-----------------|--|
|   | <b>RC-U04117</b> | Соленоид оборотов двигателя 12V, для установок Thermo King MD-III/KD-II/SB-II/SB-III<br>аналог Thermo King 44-6544 | <b>13 319р.</b> |  |
|  | <b>RC-U04118</b> | Соленоид 12V, аналог Thermo King 44-2823   | <b>13 319р.</b> |  |
|  | <b>RC-U04119</b> | Соленоид оборотов двигателя 12V, аналог Thermo King 44-9181, 41-1566   | <b>12 099р.</b> |  |

#### Водяные помпы

| Фото   | Артикул          | Наименование  | Цена            | Статус |
|--|------------------|---|-----------------|--------|
|    | <b>RC-U03123</b> | Водяная помпа, аналог Carrier 25-15425-00<br>Применяемость: установки Carrier Maxima, двигателя CT4-91 / Kubota 1505<br>Диаметр крыльчатки: 58 мм.  | <b>7 524р.</b>  |        |
|    | <b>RC-U03124</b> | Водяная помпа, аналог Carrier 29-70183-00SV<br>Применяемость: установки Carrier Supra, двигателя CT3-69 / Kubota 1105<br>Диаметр крыльчатки: 68 мм. | <b>7 527р.</b>  |        |
|    | <b>RC-U03125</b> | Водяная помпа, аналог Carrier 25-34330-00SV<br>Применяемость: установки Carrier Supra, двигателя CT3-44 / Kubota 722                                | <b>9 506р.</b>  |        |
|   | <b>RC-U03126</b> | Водяная помпа, аналог Carrier 25-37581-10<br>Применяемость: установки Carrier Vector  | <b>7 676р.</b>  |        |
|  | <b>RC-U03127</b> | Водяная помпа, аналог Carrier 25-15568-00SV<br>Применяемость: установки Carrier Ultra / Ultima  | <b>7 524р.</b>  |        |
|  | <b>RC-U03128</b> | Водяная помпа, аналог Thermo King 11-4576   | <b>11 895р.</b> |        |
|  | <b>RC-U03129</b> | Водяная помпа, аналог Thermo King 13-508<br>Применяемость: установки Thermo King, двигателя Yanmar TK 2.35 / 3.53                                   | <b>8 591р.</b>  |        |
|  | <b>RC-U03130</b> | Водяная помпа, аналог Thermo King 13-509<br>Применяемость: установки Thermo King SB/SL/Sle/SLX/SLXe, двигателя Yanmar TK 4.82 / 4.86 / 4.86V        | <b>13 319р.</b> |        |

#### Топливные насосы

| Фото   | Артикул          | Наименование  | Цена            | Статус |
|--|------------------|---|-----------------|--------|
|  | <b>RC-U03011</b> | Универсальный электрический импульсный топливный насос низкого давления для установок Thermo King и Carrier, аналог 10-41-7059.<br>Напряжение 12 V.<br>Вид топлива дизель, максимальный расход 125 л/ч.<br><b>Давление: 0,03-0,04Мпа</b><br>Штуцер 3/8"-32UNEF, Ø 8,5 мм. | <b>10 879р.</b> |        |
|  | <b>RC-U03015</b> | Универсальный электрический импульсный топливный насос низкого давления для установок Thermo King и Carrier, аналог 10-41-7059.<br>Напряжение 12 V.<br>Вид топлива дизель, максимальный расход 125 л/ч.<br><b>Давление: 0,07-0,08Мпа</b><br>Штуцер 3/8"-32UNEF, Ø 8,5 мм. | <b>10 879р.</b> |        |







**Клапан водяной**

| Фото  | Артикул         | Наименование                                       | Цена           | Статус |
|---|-----------------|--|----------------|--------|
|  | <b>RC-U0656</b> | Клапан водяной, нормально закрытый, напряжение 12V | <b>3 965р.</b> |        |
|   | <b>RC-U0657</b> | Клапан водяной, нормально закрытый, напряжение 24V | <b>3 965р.</b> |        |

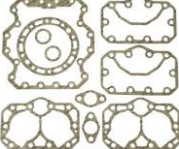
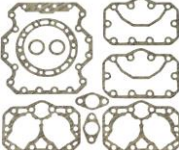
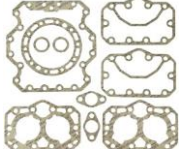
## Запчасти к компрессорам Bock, Bitzer

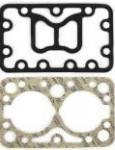
| Фото  | Артикул  | Наименование  | Цена            | Статус |
|---|--|---|-----------------|--------|
|      | <b>RC-U08413</b>                                 | Шкив в сборе для Bock FK40/50, Bitzer 4UFC/4TFC/ 4PFC/4NFC, 210x260 мм., 2В 2А, муфта и прижимная пластина внутри.<br>Электромагнитная муфта: наруж. Ø 208 мм., внутр. Ø 143,5 мм., межосевой Ø крепления 130 мм., высота общая с креплением 42,5 мм. | <b>40 870р.</b> |        |
|     | <b>RC-U08414</b>                                 | Шкив в сбор Bock FK40/50, Bitzer 4UFC/4TFC/ 4PFC/4NFC, 210x230 мм., 2В 2А, муфта и прижимная пластина внутри.<br>Электромагнитная муфта: наруж. Ø 208 мм., внутр. Ø 143,5 мм., межосевой Ø крепления 130 мм., высота общая с креплением 42,5 мм.      | <b>40 870р.</b> |        |
|     | <b>RC-U08733</b>                                 | Шкив в сборе для Bock FK40/470 с муфтой 24V и прижимной пластиной.<br>Шкив: профиль PV10, Ø 190 мм.   | <b>40 870р.</b> |        |
|     | <b>RC-U08502</b>                                 | Поршень с шатуном в сборе <b>BOCK</b> FK40-470  | <b>4 728р.</b>  |        |
|   | <b>RC-U08503</b>                                 | Поршень с шатуном в сборе <b>BOCK</b> FK40-560  | <b>4 728р.</b>  |        |
|   | <b>RC-U08504</b>                                 | Поршень с шатуном в сборе <b>BOCK</b> FK40-650  | <b>4 728р.</b>  |        |
|     | <b>RC-U08534</b>                                 | Поршень с шатуном в сборе <b>Bitzer</b> 4T  | <b>4 525р.</b>  |        |
|   | <b>RC-U08535</b>                                 | Поршень с шатуном в сборе <b>Bitzer</b> 4P  | <b>4 525р.</b>  |        |
|   | <b>RC-U08536</b>                                 | Поршень с шатуном в сборе <b>Bitzer</b> 4NFCY   | <b>4 525р.</b>  |        |
|     | <b>RC-U08505</b>                                 | Комплект поршневых колец для <b>BOCK</b> FK40-470   | <b>895р.</b>    |        |
|   | <b>RC-U08506</b>                                 | Комплект поршневых колец для <b>BOCK</b> FK40-560   | <b>895р.</b>    |        |
|   | <b>RC-U08507</b>                                 | Комплект поршневых колец для <b>BOCK</b> FK40-650   | <b>895р.</b>    |        |
|   | <b>RC-U08537</b>                                 | Комплект поршневых колец для <b>Bitzer</b> 4T   | <b>895р.</b>    |        |
|   | <b>RC-U08538</b>                                 | Комплект поршневых колец для <b>Bitzer</b> 4P   | <b>895р.</b>    |        |
| <b>RC-U08539</b>  | Комплект поршневых колец для <b>Bitzer</b> 4NFCY | <b>895р.</b>  |                 |        |
|   | <b>RC-U08518</b>                                 | Коленвал <b>Bock</b> FK40   | <b>28 264р.</b> |        |
|   | <b>RC-U08562</b>                                 | Коленвал <b>Bitzer</b> (4U,4T,4P,4N)  | <b>28 264р.</b> |        |
|   | <b>RC-U08509</b>                                 | Клапанная пластина <b>Bock</b> type N, FK40 470 & 390   | <b>7 168р.</b>  |        |
|   | <b>RC-U08510</b>                                 | Клапанная пластина <b>Bock</b> Fk40 type K., for all 4 models (390, 470, 560, 650)  | <b>19 520р.</b> |        |
|   | <b>RC-U08540</b>                                 | Клапанная пластина <b>Bitzer</b> , 4N, 4P   | <b>17 894р.</b> |        |
|   | <b>RC-U08514</b>                                 | Передняя крышка с подшипником <b>Bock</b>   | <b>11 387р.</b> |        |
|   | <b>RC-U08515</b>                                 | Нижняя крышка <b>Bock</b> FK-40   | <b>9 354р.</b>  |        |
|   | <b>RC-U08513</b>                                 | Масляный насос <b>Bock</b> FK40   | <b>10 269р.</b> |        |
|  | <b>RC-U08523</b>                                 | Ротор топливного насоса <b>Bock</b> FK40  | <b>2 339р.</b>  |        |















|   |                  |   |                |  |
|---|------------------|---|----------------|--|
|      | <b>RC-U08519</b> | Запорный клапан <b>Bock</b> FK40  | <b>5 948р.</b> |  |
|     | <b>RC-U08520</b> | Запорный клапан <b>Bock</b> FK40  | <b>5 948р.</b> |  |
|     | <b>RC-U08554</b> | Запорный клапан <b>Bitzer</b> (4U,4T,4P,4N)   | <b>5 795р.</b> |  |
|    | <b>RC-U08516</b> | Аварийный клапан <b>Bock</b> FK40 (Material: Brass)   | <b>2 949р.</b> |  |
|    | <b>RC-U08559</b> | Аварийный клапан <b>Bitzer</b> (4U,4T,4P,4N)  | <b>3 711р.</b> |  |
|     | <b>RC-U08521</b> | Гильза цилиндра <b>BOCK</b> FK40-560  | <b>5 694р.</b> |  |
|     | <b>RC-U08557</b> | Гильза цилиндра <b>Bitzer</b> 4NFCY   | <b>7 676р.</b> |  |
|   | <b>RC-U08556</b> | Гильза цилиндра <b>Bitzer</b> 4P  | <b>7 676р.</b> |  |
|     | <b>RC-U08517</b> | Подшипник <b>Bock</b> FK40, 50x90x20  | <b>5 236р.</b> |  |
|    | <b>RC-U08555</b> | Подшипник <b>Bitzer</b> , 50x90x20  | <b>5 592р.</b> |  |
|   | <b>RC-U08524</b> | Всасывающий фильтр <b>Bock</b> FK40   | <b>987р.</b>   |  |
|   | <b>RC-U08558</b> | Всасывающий фильтр <b>Bitzer</b> (4U,4T,4P,4N)  | <b>1 068р.</b> |  |
|   | <b>RC-U08525</b> | Масляный фильтр <b>Bock</b> FK40  | <b>1 475р.</b> |  |
|  | <b>RC-U08526</b> | Смотровое окошко, резьба M28x1,5  | <b>1 475р.</b> |  |
|  | <b>RC-U08560</b> | Смотровое окошко <b>Bitzer</b> (4U,4T,4P,4N).<br>Толщина стекла - 5 мм., Ø стекла - 18,3 мм., резьба M24x1. | <b>1 170р.</b> |  |
|   | <b>RC-U08533</b> | Уплотнительное кольцо <b>Bock</b>   | <b>773р.</b>   |  |
|   | <b>RC-U08561</b> | Уплотнительное кольцо <b>Bitzer</b> (4U,4T,4P,4N).<br>Внутр. Ø 39 мм., наружн. Ø 50,5 мм., толщина 4 мм.    | <b>692р.</b>   |  |
|   | <b>RC-U08511</b> | Набор прокладок компрессора <b>Bock</b> type N, FK40-650/560N   | <b>5 948р.</b> |  |
|   | <b>RC-U08512</b> | Набор прокладок компрессора <b>Bock</b> FK40 Type K   | <b>5 948р.</b> |  |



















|   |                  |   |                |  |
|---|------------------|---|----------------|--|
|      | <b>RC-U08527</b> | Набор прокладок компрессора Type K  | <b>204р.</b>   |  |
|     | <b>RC-U08550</b> | Набор прокладок компрессора Bitzer 4N   | <b>5 185р.</b> |  |
|     | <b>RC-U08551</b> | Набор прокладок компрессора Bitzer 4P   | <b>5 185р.</b> |  |
|     | <b>RC-U08552</b> | Набор прокладок компрессора Bitzer 4T   | <b>5 185р.</b> |  |
|   | <b>RC-U08553</b> | Набор прокладок компрессора Bitzer 4U   | <b>5 185р.</b> |  |
|    | <b>RC-U08528</b> | Верхняя и нижняя прокладки клапанной пластины Type K  | <b>1 678р.</b> |  |
|   | <b>RC-U08529</b> | Верхняя и нижняя прокладки клапанной пластины Type N, 390/470   | <b>1 678р.</b> |  |
|   | <b>RC-U08530</b> | Верхняя и нижняя прокладки клапанной пластины Type N, 470   | <b>1 678р.</b> |  |
|  | <b>RC-U08531</b> | Верхняя и нижняя прокладки клапанной пластины Type N, 560/650   | <b>1 678р.</b> |  |
|   | <b>RC-U08532</b> | Верхняя и нижняя прокладки клапанной пластины Type N, 650   | <b>1 678р.</b> |  |
|   | <b>RC-U08542</b> | Верхняя и нижняя прокладки клапана Bitzer 4N  | <b>1 983р.</b> |  |
|   | <b>RC-U08543</b> | Верхняя и нижняя прокладки клапана Bitzer 4P  | <b>1 983р.</b> |  |
|  | <b>RC-U08544</b> | Верхняя и нижняя прокладки клапана Bitzer 4T  | <b>1 983р.</b> |  |
|   | <b>RC-U08545</b> | Верхняя и нижняя прокладки клапана Bitzer 4U  | <b>1 983р.</b> |  |
|   | <b>RC-U08546</b> | Верхняя и нижняя прокладки клапана Bitzer 4N  | <b>1 983р.</b> |  |
|   | <b>RC-U08547</b> | Верхняя и нижняя прокладки клапана Bitzer 4P  | <b>1 983р.</b> |  |
|  | <b>RC-U08548</b> | Верхняя и нижняя прокладки клапана Bitzer 4T  | <b>1 983р.</b> |  |
|   | <b>RC-U08549</b> | Верхняя и нижняя прокладки клапана Bitzer 4U  | <b>1 983р.</b> |  |
|   | <b>RC-U08309</b> | Сальник компрессора Bitzer 4U/4T/4P/4N  | <b>5 999р.</b> |  |
|   | <b>RC-U08388</b> | Сальник компрессора Bock.<br>Ремкомплект компрессора Bock. P/N: 24-01-75-105<br>Совместим с компрессорами:<br>fkx40-390n, fkx40-470n, fkx40-560n, fkx40-650n<br>fkx40-390k, fkx40-470k, fkx40-560k, Fkx40-650k, fk50 (fkx50) и др | <b>7 727р.</b> |  |

|   |                  |  |                 |  |
|---|------------------|--|-----------------|--|
|  | <b>RC-U08394</b> | Сальник компрессора Воск с фланцем (комплект).<br>Ремкомплект компрессора Воск. P/N: 24-01-75-105<br>Совместим с компрессорами:<br>fkx40-390n, fkx40-470n, fkx40-560n, fkx40-650n fkx40-390k, fkx40-470k, fkx40-560k. Fkx40-650k, fk50 (fkx50) и др. | <b>14 234р.</b> |  |
|---|------------------|--|-----------------|--|

## Запасные части к компрессорам

### Пластины прижимные

| Фото   | Артикул           | Наименование  | Цена           | Статус |
|--|-------------------|---|----------------|--------|
|    | <b>RC-U0844</b>   | Пластина прижимная к Sanden 5H11 (Шпонка).<br>Наружный диаметр 105 мм., общая высота 24 мм., диаметр бобышки 22 мм., высота бобышки 14 мм., диаметр отверстия 11 мм.  | <b>1 170р.</b> |        |
|  | <b>RC-U0845</b>   | Пластина прижимная к Sanden 5H14 (Шпонка).<br>Наружный диаметр 120 мм., общая высота 27 мм., диаметр бобышки 22 мм., высота бобышки 16 мм., диаметр отверстия 13 мм.  | <b>1 170р.</b> |        |
|  | <b>RC-U0846</b>   | Пластина прижимная к Sanden 7H15 (Шпонка).<br>Наружный диаметр 106 мм., общая высота 24 мм., диаметр бобышки 22 мм., высота бобышки 13 мм., диаметр отверстия 13 мм.  | <b>1 170р.</b> |        |
|    | <b>RC-U0853-1</b> | Прижимная пластина к Sanden 7H15/комплекту RC-U0853 (Шпонка).<br>Наружный диаметр 110 мм., общая высота 26,5 мм., диаметр бобышки 22 мм., высота бобышки 15 мм., диаметр отверстия 13 мм.   | <b>1 780р.</b> |        |
|    | <b>RC-U08157</b>  | Пластина прижимная к Sanden 7H15 (Шлиц).<br>Наружный диаметр 105 мм., общая высота 25 мм., диаметр бобышки 20 мм., высота бобышки 12 мм., диаметр шлицев 11,5 мм., длина шлицев 12,5 мм., количество шлицев 22 шт.  | <b>1 475р.</b> |        |
|    | <b>RC-U08158</b>  | Пластина прижимная к Sanden 7H15 (Шлиц)<br>Наружный диаметр 105 мм., общая высота 27 мм., диаметр бобышки 20 мм., высота бобышки 13,5 мм., диаметр шлицев 11,5 мм., длина шлицев 18,5 мм., количество шлицев 21 шт. (слепой зуб)  | <b>1 475р.</b> |        |
|    | <b>RC-U08648</b>  | Пластина прижимная к Sanden 7H15/комплекту RC-U08640 (Шлиц).<br>Наружный диаметр 105 мм., общая высота 25 мм., диаметр бобышки 20 мм., высота бобышки 14 мм., диаметр шлицев 12,5 мм., количество шлицев 23 шт.   | <b>1 475р.</b> |        |
|    | <b>RC-U08565</b>  | Прижимная пластина к Sanden DAF, к шкиву RC-U08564 (Шпонка).<br>Наружный диаметр 110 мм., общая высота 33,5 мм., диаметр бобышки 21,5 мм., высота бобышки 21,5 мм., диаметр отверстия 13 мм.  | <b>2 390р.</b> |        |
|   | <b>RC-U08101</b>  | Пластина прижимная к Valeo TM-16 (Шлиц).<br>Наружный диаметр 110 мм., общая высота 32 мм., диаметр бобышки 20 мм., высота бобышки 17,5 мм., диаметр шлицев 13,5 мм., длина шлицев 13,5 мм., количество шлицев 25 шт.  | <b>2 847р.</b> |        |
|  | <b>RC-U08107</b>  | Пластина прижимная к Valeo TM-21 (Шлиц).<br>Наружный диаметр 110 мм., общая высота 37 мм., диаметр бобышки 20 мм., высота бобышки 22,5 мм., диаметр шлицев 13,5 мм., длина шлицев 14 мм., количество шлицев 25 шт.  | <b>3 152р.</b> |        |
|  | <b>RC-U08232</b>  | Прижимная пластина к Valeo TM-31 (Шлиц).<br>Наружный диаметр 140 мм., общая высота 30 мм., диаметр бобышки 26 мм., высота бобышки 14,5 мм., диаметр шлицев 17 мм., длина шлицев 17,5 мм., количество шлицев 32 шт.  | <b>4 779р.</b> |        |
|  | <b>RC-U08159</b>  | Прижимная пластина к Denso 10PA17C (Шлиц).<br>Наружный диаметр 105 мм., общая высота 40 мм., диаметр бобышки 21 мм., высота бобышки 26 мм., диаметр шлицев 13,5 мм., длина шлицев 18 мм., количество шлицев 25 шт.  | <b>1 932р.</b> |        |
|  | <b>RC-U08095A</b> | Прижимная пластина к Denso 10PA17C (Шлиц),<br>к компрессору RC-U0847, к комплекту RC-U08128.<br>Наружный диаметр 105 мм., общая высота 30,5 мм., диаметр бобышки 21 мм., высота бобышки 26 мм., диаметр шлицев 13,5 мм., длина шлицев 18 мм., количество шлицев 25 шт.            | <b>1 830р.</b> |        |
|  | <b>RC-U08122</b>  | Прижимная пластина к Denso 10P30C (Шпонка), к компрессору RC-U08119.<br>Наружный диаметр 134 мм., общая высота 36,5 мм., диаметр бобышки 28 мм., высота бобышки 24,5 мм., диаметр отверстия 15,5 мм.  | <b>3 711р.</b> |        |
|  | <b>RC-U08235</b>  | Прижимная пластина к DKS17C (Шлиц).<br>Наружный диаметр 112 мм., общая высота 37 мм., диаметр бобышки 20,5 мм., высота бобышки 30 мм., диаметр шлицев 13,5 мм., длина шлицев 21,5 мм., количество шлицев 25 шт.   | <b>2 390р.</b> |        |
|  | <b>RC-U08612</b>  | Прижимная пластина к Motorcool MCF 22 (Шлиц), к компрессору RC-U08598.<br>Наружный диаметр 120 мм., общая высота 41 мм., диаметр бобышки 19/24 мм., высота бобышки 31 мм., диаметр шлицев 13,5 мм., длина шлицев 23 мм., количество шлицев 25 шт.                                 | <b>2 034р.</b> |        |
|  | <b>RC-U08618</b>  | Прижимная пластина к Motorcool MCF 27/33/38 (Шлиц),<br>к компрессорам RC-U08599, RC-U08600, RC-U08601<br>Наружный диаметр 140 мм., общая высота 37,5 мм., диаметр бобышки 26 мм., высота бобышки 25,7 мм., диаметр шлицев 17 мм., длина шлицев 29,5 мм., количество шлицев 32 шт. | <b>3 355р.</b> |        |
|  | <b>RC-U08634</b>  | Прижимная пластина к Motorcool MCF 43/48 (Шпонка),<br>к компрессорам RC-U08602 и RC-U08603<br>Наружный диаметр 151,5 мм., общая высота 45 мм., диаметр бобышки 32 мм., высота бобышки 25,5 мм., диаметр отверстия 19,5 мм.  | <b>5 084р.</b> |        |



|  |                    |  |                |               |
|--|--------------------|--|----------------|---------------|
|     | <b>RC-U08577</b>   | Прижимная пластина к Harrison/Delphi CVC (Шлиц).<br>Наружный диаметр 105 мм., дощя высота 28,5 мм., диаметр бобышки 18 мм.,<br>высота бобышки 16 мм., диаметр шлицев 12,5 мм., длина шлицев 15,5 мм.,<br>количество шлицев 23 шт. Применяемость: Opel Astra, Zafira. | <b>2 085р.</b> |               |
|   | <b>RC-U08686</b>   | Пыльник для прижимных пластин Ø 105 мм. на Sanden 5H11 и 7H15  | <b>427р.</b>   |               |
| <b>Шкивы</b>   |                    |  |                |               |
| <b>Фото</b>  | <b>Артикул</b>     | <b>Наименование</b>  | <b>Цена</b>    | <b>Статус</b> |
|    | <b>RC-U0831</b>    | Шкив для Sanden 5H11<br>Профиль A2, Ø 125 мм., посадочный Ø 35 мм., высота 32 мм.<br>Посадочный диаметр под электромагнитную муфту:<br>внутренний Ø 63 мм., наружный Ø 97 мм.  | <b>3 050р.</b> |               |
|    | <b>RC-U0832</b>    | Шкив для Sanden 5H11<br>Профиль PV8, Ø 119 мм., посадочный Ø 35 мм., высота 35 мм.<br>Посадочный диаметр под электромагнитную муфту:<br>внутренний Ø 63 мм., наружный Ø 97 мм.   | <b>3 355р.</b> |               |
|    | <b>RC-U0833</b>    | Шкив для Sanden 5H14<br>Профиль A2, Ø 132 мм., посадочный Ø 40 мм., высота 40 мм.<br>Посадочный диаметр под электромагнитную муфту:<br>внутренний Ø 71 мм., наружный Ø 104 мм.   | <b>3 355р.</b> |               |
|    | <b>RC-U0834</b>    | Шкив для Sanden 5H14<br>Профиль PV8, Ø 119 мм., посадочный Ø 40 мм., высота 37,5 мм.<br>Посадочный диаметр под электромагнитную муфту:<br>внутренний Ø 71 мм., наружный Ø 104 мм.  | <b>3 355р.</b> |               |
|    | <b>RC-U0835-1</b>  | Шкив для Sanden 7H15<br>Профиль A2, Ø 125 мм., посадочный Ø 35 мм., высота 36 мм.<br>Посадочный диаметр под электромагнитную муфту:<br>внутренний Ø 63 мм., наружный Ø 97 мм.  | <b>3 965р.</b> |               |
|    | <b>RC-U0836</b>    | Шкив для Sanden 7H15<br>Профиль PV8, Ø 119 мм., посадочный Ø 35 мм., высота 35 мм.<br>Посадочный диаметр под электромагнитную муфту:<br>внутренний Ø 63 мм., наружный Ø 97 мм.   | <b>3 355р.</b> |               |
|  | <b>RC-U08649</b>   | Шкив для Sanden 7H15<br>Профиль PV8, Ø 132 мм., посадочный Ø 35 мм., высота 36 мм.<br>Посадочный диаметр под электромагнитную муфту:<br>внутренний Ø 63 мм., наружный Ø 97 мм.   | <b>4 067р.</b> |               |
|  | <b>RC-U08564</b>   | Шкив для Sanden (DAF)<br>Профиль PV7, Ø 136 мм., посадочный Ø 35 мм., высота 34,5 мм.<br>Посадочный диаметр под электромагнитную муфту:<br>внутренний Ø 63 мм., наружный Ø 97 мм.  | <b>5 084р.</b> |               |
|  | <b>RC-U08677</b>   | Шкив для Sanden 8203 / 7H15 на John Deer<br>Профиль PV10, Ø 119 мм., посадочный Ø 35 мм., высота 41,5 мм.<br>Посадочный диаметр под электромагнитную муфту:<br>внутренний Ø 63 мм., наружный Ø 97 мм.  | <b>3 457р.</b> |               |
|  | <b>RC-U08108</b>   | Шкив для Valeo TM16<br>Профиль A2, Ø 135 мм., посадочный Ø 35 мм., высота 36,5 мм.<br>Посадочный диаметр под электромагнитную муфту:<br>внутренний Ø 65 мм., наружный Ø 102 мм.  | <b>6 100р.</b> |               |
|  | <b>RC-U0856</b>    | Шкив для Valeo TM16<br>Профиль PV8, Ø 119 мм., посадочный Ø 35 мм., высота 35,5 мм.<br>Посадочный диаметр под электромагнитную муфту:<br>внутренний Ø 65 мм., наружный Ø 105,5 мм.   | <b>5 592р.</b> |               |
|  | <b>RC-U08105</b>   | Шкив для Valeo TM21<br>Профиль 2A, Ø 145 мм., посадочный Ø 35 мм., высота 38,5 мм.<br>Посадочный диаметр под электромагнитную муфту:<br>внутренний Ø 65 мм., наружный Ø 112 мм.  | <b>6 609р.</b> |               |
|  | <b>RC-U08105-1</b> | Шкив к компрессору RC-U08098 (Valeo TM21)<br>Профиль A2, Ø 145 мм., посадочный Ø 35 мм., высота 41,5 мм.<br>Посадочный диаметр под электромагнитную муфту:<br>внутренний Ø 65 мм., наружный Ø 112 мм.  | <b>6 609р.</b> |               |
|  | <b>RC-U08692</b>   | Шкив для Valeo TM21<br>Профиль PV6, Ø 137 мм., посадочный Ø 35 мм., высота 34 мм.<br>Посадочный диаметр под электромагнитную муфту:<br>внутренний Ø 66 мм., наружный Ø 111 мм.   | <b>6 812р.</b> |               |
|  | <b>RC-U08160</b>   | Шкив для Valeo TM21<br>Профиль PV8, Ø 137 мм., посадочный Ø 35 мм., высота 37,5 мм.<br>Посадочный диаметр под электромагнитную муфту:<br>внутренний Ø 65 мм., наружный Ø 112 мм.   | <b>6 812р.</b> |               |
|  | <b>RC-U08161</b>   | Шкив для Valeo TM21<br>Профиль PV8, Ø 127 мм., посадочный Ø 35 мм., высота 44 мм.<br>Посадочный диаметр под электромагнитную муфту:<br>внутренний Ø 65 мм., наружный Ø 112 мм.   | <b>6 812р.</b> |               |
|  | <b>RC-U08227</b>   | Шкив для Valeo TM31<br>Профиль A2, Ø 158 мм., посадочный Ø 40 мм., высота 43 мм.<br>Посадочный диаметр под электромагнитную муфту:<br>внутренний Ø 78 мм., наружный Ø 122 мм.  | <b>9 303р.</b> |               |

|  |                  |  |                 |  |
|--|------------------|--|-----------------|--|
|     | <b>RC-U08228</b> | Шкив для <b>Valeo TM31</b><br>Профиль <b>B1, Ø 158 мм.</b> , посадочный Ø 40 мм., высота 43 мм.<br>Посадочный диаметр под электромагнитную муфту:<br>внутренний Ø 78 мм., наружный Ø 122 мм.   | <b>9 303р.</b>  |  |
|    | <b>RC-U08229</b> | Шкив для <b>Valeo TM31</b><br>Профиль <b>B2, Ø 158 мм.</b> , посадочный Ø 40 мм., высота 46 мм.<br>Посадочный диаметр под электромагнитную муфту:<br>внутренний Ø 78 мм., наружный Ø 122 мм.   | <b>9 303р.</b>  |  |
|    | <b>RC-U08230</b> | Шкив для <b>Valeo TM31</b><br>Профиль <b>PV8, Ø 152 мм.</b> , посадочный Ø 40 мм., высота 43 мм.<br>Посадочный диаметр под электромагнитную муфту:<br>внутренний Ø 78 мм., наружный Ø 122 мм.  | <b>9 303р.</b>  |  |
|    | <b>RC-U08568</b> | Шкив <b>с пыльником</b> для <b>Denso (NipponDenso) 10PA17C, 10PA15C, 10S15C</b><br>Профиль <b>A1, Ø 151 мм.</b> , посадочный Ø 30 мм., высота 49 мм.<br>Посадочный диаметр под электромагнитную муфту:<br>внутренний Ø 61 мм., наружный Ø 97 мм.                   | <b>10 980р.</b> |  |
|    | <b>RC-U08127</b> | Шкив для <b>Denso 10PA17C, 10PA15C, 10S15C</b><br>Профиль <b>PV8, Ø 140 мм.</b> , посадочный Ø 30 мм., высота 51 мм.<br>Посадочный диаметр под электромагнитную муфту:<br>внутренний Ø 61 мм., наружный Ø 97 мм.   | <b>7 422р.</b>  |  |
|  | <b>RC-U08126</b> | Шкив <b>с пыльником</b> для <b>Denso (NipponDenso) 10PA17C, 10PA15C, 10S15C</b><br>Профиль <b>PV8, Ø 140 мм.</b> , посадочный Ø 30 мм., высота 51 мм.<br>Посадочный диаметр под электромагнитную муфту:<br>внутренний Ø 61 мм., наружный Ø 97 мм.                  | <b>8 439р.</b>  |  |
|    | <b>RC-U0849</b>  | Шкив для RC-U0847 ( <b>Denso 10PA17C на John Deer</b> ), RC-U0852 ( <b>10PA15C</b> )<br>Профиль <b>PV9, Ø 130 мм.</b> , посадочный Ø 30 мм., высота 40 мм.<br>Посадочный диаметр под электромагнитную муфту:<br>внутренний Ø 61 мм., наружный Ø 97 мм.             | <b>5 033р.</b>  |  |
|    | <b>RC-U08120</b> | Шкив для RC-U08119 ( <b>Denso 10P30C</b> )<br>Профиль <b>A2, Ø 156 мм.</b> , посадочный Ø 45 мм., высота 43 мм.<br>Посадочный диаметр под электромагнитную муфту:<br>внутренний Ø 85 мм., наружный Ø 130 мм.   | <b>10 879р.</b> |  |
|    | <b>RC-U08121</b> | Шкив для RC-U08119 ( <b>Denso 10P30C</b> )<br>Профиль <b>PV7, Ø 150 мм.</b> , посадочный Ø 45 мм., высота 43,5 мм.<br>Посадочный диаметр под электромагнитную муфту:<br>внутренний Ø 85 мм., наружный Ø 130 мм.  | <b>10 879р.</b> |  |
|   | <b>RC-U08233</b> | Шкив для <b>DKS17C</b><br>Профиль <b>PV8, Ø 119 мм.</b> , посадочный Ø 35 мм., высота 33,5 мм.<br>Посадочный диаметр под электромагнитную муфту:<br>внутренний Ø 65 мм., наружный Ø 105,5 мм.  | <b>4 575р.</b>  |  |
|  | <b>RC-U08607</b> | Шкив для RC-U08598 ( <b>Motorcool MCF 22</b> )<br>Профиль <b>A2, Ø 145 мм.</b> , посадочный Ø 35 мм., высота 37,5 мм.<br>Посадочный диаметр под электромагнитную муфту:<br>внутренний Ø 65 мм., наружный Ø 112 мм.   | <b>5 084р.</b>  |  |
|  | <b>RC-U08608</b> | Шкив для RC-U08598 ( <b>Motorcool MCF 22</b> )<br>Профиль <b>B2, Ø 149 мм.</b> , посадочный Ø 35 мм., высота 42,5 мм.<br>Посадочный диаметр под электромагнитную муфту:<br>внутренний Ø 65 мм., наружный Ø 112 мм.   | <b>5 084р.</b>  |  |
|  | <b>RC-U08609</b> | Шкив для RC-U08598 ( <b>Motorcool MCF 22</b> )<br>Профиль <b>PV8, Ø 137 мм.</b> , посадочный Ø 35 мм., высота 40 мм.<br>Посадочный диаметр под электромагнитную муфту:<br>внутренний Ø 65 мм., наружный Ø 112 мм.  | <b>5 389р.</b>  |  |
|  | <b>RC-U08613</b> | Шкив для RC-U08599 ( <b>MCF 27</b> ), RC-U08600 ( <b>MCF 33</b> ), RC-U08601 ( <b>MCF 38</b> )<br>Профиль <b>A2, Ø 158 мм.</b> , посадочный Ø 40 мм., высота 44,5 мм.<br>Посадочный диаметр под электромагнитную муфту:<br>внутренний Ø 83 мм., наружный Ø 122 мм. | <b>10 065р.</b> |  |
|  | <b>RC-U08614</b> | Шкив для RC-U08599 ( <b>MCF 27</b> ), RC-U08600 ( <b>MCF 33</b> ), RC-U08601 ( <b>MCF 38</b> )<br>Профиль <b>B2, Ø 158 мм.</b> , посадочный Ø 40 мм., высота 46 мм.<br>Посадочный диаметр под электромагнитную муфту:<br>внутренний Ø 83 мм., наружный Ø 122 мм.   | <b>10 065р.</b> |  |
|  | <b>RC-U08615</b> | Шкив для RC-U08599 ( <b>MCF 27</b> ), RC-U08600 ( <b>MCF 33</b> ), RC-U08601 ( <b>MCF 38</b> )<br>Профиль <b>PV8, Ø 153 мм.</b> , посадочный Ø 40 мм., высота 46 мм.<br>Посадочный диаметр под электромагнитную муфту:<br>внутренний Ø 83 мм., наружный Ø 122 мм.  | <b>10 777р.</b> |  |
|  | <b>RC-U08691</b> | Шкив для RC-U08602 ( <b>MCF 43</b> ), RC-U08603 ( <b>MCF 48</b> )<br>Профиль <b>A2, Ø 180 мм.</b> , посадочный Ø 45 мм., высота 44 мм.<br>Посадочный диаметр под электромагнитную муфту:<br>внутренний Ø 85 мм., наружный Ø 141 мм.                                | <b>11 387р.</b> |  |
|  | <b>RC-U08631</b> | Шкив для RC-U08602 ( <b>MCF 43</b> ), RC-U08603 ( <b>MCF 48</b> )<br>Профиль <b>B2, Ø 180 мм.</b> , посадочный Ø 45 мм., высота 44 мм.<br>Посадочный диаметр под электромагнитную муфту:<br>внутренний Ø 85 мм., наружный Ø 141 мм.                                | <b>11 387р.</b> |  |
|  | <b>RC-U08632</b> | Шкив для RC-U08602 ( <b>MCF 43</b> ), RC-U08603 ( <b>MCF 48</b> )<br>Профиль <b>PV8, Ø 165 мм.</b> , посадочный Ø 45 мм., высота 44 мм.<br>Посадочный диаметр под электромагнитную муфту:<br>внутренний Ø 85 мм., наружный Ø 141 мм.                               | <b>12 099р.</b> |  |
|  | <b>RC-U08704</b> | Шкив для RC-U08697 (TM-65)<br>Профиль PV8, Ø 190 мм., посадочный Ø 50 мм., высота 42,5 мм.<br>Посадочный диаметр под электромагнитную муфту внутренний Ø 102 мм., наружный Ø 163 мм.   | <b>14 335р.</b> |  |

## Подшипники















| Фото   | Артикул          | Наименование  | Цена           | Статус |
|--|------------------|---|----------------|--------|
|  | <b>RC-U08379</b> | Подшипник 30x62x16, "York 6"" & 7"" Warner"   | <b>1 424р.</b> |        |
|  | <b>RC-U08385</b> | Подшипник 35x52x20, Nippondenso SC08C, Sanden PXV16   | <b>1 424р.</b> |        |
|  | <b>RC-U08376</b> | Подшипник 30x52x20, Toyota, 2001  | <b>1 424р.</b> |        |
|  | <b>RC-U08389</b> | Подшипник 38x54x17, Nippondenso 10P08E  | <b>1 322р.</b> |        |
|  | <b>RC-U08392</b> | Подшипник 40x68x30, Seltec TM31HD   | <b>1 932р.</b> |        |
|  | <b>RC-U08384</b> | Подшипник 35x52x12, Nippondenso 5SE, 5SL  | <b>1 322р.</b> |        |
|  | <b>RC-U08373</b> | Подшипник 30x47x12, Denso SCS06C  | <b>1 424р.</b> |        |
|  | <b>RC-U08382</b> | Подшипник 35x48x20  | <b>1 525р.</b> |        |
|  | <b>RC-U08381</b> | Подшипник 32x55x23, Matsushita NL With OEM Nose<br>Panasonic Rotary Vane<br>York Rotary Vane VR Seiko Seiki SS96D1  | <b>1 475р.</b> |        |
|  | <b>RC-U08393</b> | Подшипник 40x62x20.6  | <b>1 424р.</b> |        |
|  | <b>RC-U08378</b> | 30x55x23, Ford FS10 / FX15, York/ CCI/ Tecumseh Pitts Clutch, Diesel Kiki / DKS16H, Nihon DKV14B / NVR140S, Behr Bosch Wing Cell  | <b>1 424р.</b> |        |
|  | <b>RC-U08377</b> | Подшипник 30x52x22, Nippondenso 10PA15 / 10PA17 / 10PA20 / TV12C / TV12EC / TV12SC / TV14C / 10S17C   | <b>1 424р.</b> |        |
|  | <b>RC-U08383</b> | Подшипник 35x50x20, Delphi CVC, Mitsubishi FX80, Sanden 7B10 (Mini) TRF090 / TRF105, Seiko Seiki SS Series  | <b>1 373р.</b> |        |
|  | <b>RC-U08391</b> | Подшипник 40x62x24, Calsonic CWV618, Hitachi MJS170, Sanden SD508/510/5H14, Seiko SS811PB   | <b>1 424р.</b> |        |
|  | <b>RC-U08386</b> | Подшипник 35x52x22, Nippondenso Mercedes 7SB16C, Rover 6CA, Delphi HU6 / CVC  | <b>1 424р.</b> |        |
|  | <b>RC-U08374</b> | Подшипник 30x47x18, Sanden TR70, Sanden TR 18mm Nippondenso SC06E   | <b>1 424р.</b> |        |
|  | <b>RC-U08375</b> | Подшипник 30x47x20, Denso SCSA06C   | <b>1 475р.</b> |        |
|  | <b>RC-U08380</b> | Подшипник 32x47x18, FS10 / LV1 / Seiko Seiki  | <b>1 373р.</b> |        |
|  | <b>RC-U08387</b> | Подшипник 35x55x20, 5H11, 7H15, Diesel Kiki DKS15BH (Small) / DKS17G/ DKS15CH, Diesel Kiki DKS13S/ DCW17D, Seltec TM13HD/ TM15H / TM08<br>Sanden SD505/ SD708/ SD709/ SD709CA/ SD7H15/ SD7V16/ TR90 Matsushita SA-/ NL- Nihon DCV11A/ DKV14A/ DKV14C/ DKV14D Nihon DKV14C, Hitachi MJS170 | <b>1 424р.</b> |        |
|  | <b>RC-U08390</b> | Подшипник 40x62x20, GM A6/ R4/ DA6/ HR6 / HR6HE/ HT6 / HD6/ HU6/ V5 / V7, Keihin 150R/ 150L, Seiko Seiki SS Series  | <b>1 424р.</b> |        |

## Электромагнитные муфты



| Фото   | Артикул           | Наименование   | Цена           | Статус |
|--|-------------------|--|----------------|--------|
|  | <b>RC-U0837</b>   | Муфта электромагнитная для компрессоров Sanden 5H11, <b>12V</b> .<br>Наружный диаметр: 96 мм., внутренний диаметр: 64 мм., диаметр посадки: 45 мм., высота (толщина): 31 мм.                     | <b>3 000р.</b> |        |
|  | <b>RC-U0841</b>   | Муфта электромагнитная для компрессоров Sanden 5H11, <b>24V</b> .<br>Наружный диаметр: 96 мм., внутренний диаметр: 64 мм., диаметр посадки: 45 мм., высота (толщина): 31 мм.                     | <b>3 000р.</b> |        |
|  | <b>RC-U0838</b>   | Муфта электромагнитная для компрессоров Sanden 5H14, <b>12V</b> .<br>Наружный диаметр: 103 мм. Внутренний диаметр: 72 мм.<br>Диаметр посадки: 50 мм. Высота (толщина): 38 мм.                    | <b>3 000р.</b> |        |
|  | <b>RC-U0842</b>   | Муфта электромагнитная для компрессоров Sanden 5H14, <b>24V</b> .<br>Наружный диаметр: 103 мм. Внутренний диаметр: 72 мм.<br>Диаметр посадки: 50 мм. Высота (толщина): 38 мм.                    | <b>3 000р.</b> |        |
|  | <b>RC-U0839</b>   | Муфта электромагнитная для компрессоров Sanden <b>7H15, 12V</b> .<br>Наружный диаметр: 96 мм. Внутренний диаметр: 64 мм.<br>Диаметр посадки: 45 мм. Высота (толщина): 32,5 мм.                   | <b>3 000р.</b> |        |
|  | <b>RC-U0839-2</b> | Муфта электромагнитная для компрессоров Sanden <b>7H15, 12V с двумя проводами</b><br>Наружный диаметр: 96 мм. Внутренний диаметр: 64 мм.<br>Диаметр посадки: 45 мм. Высота (толщина): 32,5 мм.   | <b>3 610р.</b> |        |
|  | <b>RC-U0843</b>   | Муфта электромагнитная для компрессоров Sanden <b>7H15, 24V</b> .<br>Наружный диаметр: 96 мм. Внутренний диаметр: 64 мм.<br>Диаметр посадки: 45 мм. Высота (толщина): 32,5 мм.                   | <b>3 000р.</b> |        |
|  | <b>RC-U0843-2</b> | Муфта электромагнитная для компрессоров Sanden <b>7H15, 24V с двумя проводами</b><br>Наружный диаметр: 96 мм., внутренний диаметр: 64 мм.<br>Диаметр посадки: 45 мм., высота (толщина): 32,5 мм. | <b>3 965р.</b> |        |
|  | <b>RC-U08567</b>  | Муфта 24V к шкиву 0853 (компрессор 7H15 153мм)<br>наружный диаметр: 103 мм. Диаметр по буртику: 117 мм. Внутренний диаметр: 72 мм. Диаметр посадки: 45 мм. Высота (толщина): 32 мм.              | <b>3 965р.</b> |        |
|  | <b>RC-U08597</b>  | Муфта 12V к шкиву 0853 (компрессор 7H15 153мм)<br>наружный диаметр: 103 мм. Диаметр по буртику: 117 мм. Внутренний диаметр: 72 мм. Диаметр посадки: 45 мм. Высота (толщина): 32 мм.              | <b>3 965р.</b> |        |



|  |                  |  |                 |  |
|--|------------------|--|-----------------|--|
|     | <b>RC-U08094</b> | Муфта к модели RC-U0847 (24V) на <b>John Deer</b> .<br>Наружный диаметр: 96 мм. Внутренний диаметр: 62 мм.<br>Диаметр посадки: 40 мм. Высота (толщина): 27,5 мм.   | <b>3 254р.</b>  |  |
|  | <b>RC-U0850</b>  | Муфта к модели RC-U0847 ( <b>12V</b> ) на <b>John Deer</b><br>Наружный диаметр: 96 мм. Внутренний диаметр: 62 мм.<br>Диаметр посадки: 40 мм. Высота (толщина): 27,5 мм.  | <b>3 254р.</b>  |  |
|    | <b>RC-U08103</b> | Муфта к модели <b>Valeo TM-16</b> , 24V ,<br>Наружный диаметр: 101 мм. Внутренний диаметр: 66 мм.<br>Диаметр посадки: 40 мм. Высота (толщина): 28 мм.  | <b>3 965р.</b>  |  |
|  | <b>RC-U08110</b> | Муфта к модели <b>Valeo TM-16 12V</b> .<br>Наружный диаметр: 101 мм. Внутренний диаметр: 66 мм.<br>Диаметр посадки: 40 мм. Высота (толщина): 28 мм.  | <b>3 965р.</b>  |  |
|    | <b>RC-U08109</b> | Муфта к модели <b>Valeo TM-21 12V Два провода</b> .<br>Наружный диаметр: 110 мм. Внутренний диаметр: 66 мм.<br>Диаметр посадки: 40 мм. Высота (толщина): 31 мм.  | <b>6 914р.</b>  |  |
|  | <b>RC-U08113</b> | Муфта к модели <b>Valeo TM-21 24V Два провода</b> .<br>Наружный диаметр: 110 мм. Внутренний диаметр: 66 мм.<br>Диаметр посадки: 40 мм. Высота (толщина): 31 мм.  | <b>6 914р.</b>  |  |
|  | <b>RC-U08610</b> | Муфта 24V на компрессор <b>Motorcool MCF 22</b> RC-U08598,<br>Наружный диаметр: 111 мм., внутренний диаметр: 66 мм.,<br>Диаметр посадки: 40 мм. Высота (толщина): 31.4 мм.   | <b>4 372р.</b>  |  |
|  | <b>RC-U08611</b> | Муфта 12V на компрессор <b>Motorcool MCF 22</b> RC-U08598,<br>Наружный диаметр: 111 мм., внутренний диаметр: 66 мм.,<br>Диаметр посадки: 40 мм. Высота (толщина): 31.4 мм.   | <b>4 372р.</b>  |  |
|  | <b>RC-U08231</b> | Муфта к модели <b>Valeo TM-31 24V</b><br>Наружный диаметр: 121 мм. Внутренний диаметр: 80 мм.<br>Диаметр посадки: 50 мм. Высота (толщина): 42,5 мм.  | <b>8 337р.</b>  |  |
|  | <b>RC-U08616</b> | Муфта <b>24V</b> на компрессоры <b>RC-U08599 (MCF27)</b> , <b>RC-U08600 (MCF 33)</b> , <b>RC-U08601 (MCF 38)</b><br>Наружный диаметр: 121 мм., внутренний диаметр: 84 мм.,<br>Диаметр посадки: 50 мм. Высота (толщина): 42,5 мм. | <b>6 710р.</b>  |  |
|  | <b>RC-U08617</b> | Муфта <b>12V</b> на компрессоры <b>RC-U08599 (MCF27)</b> , <b>RC-U08600 (MCF 33)</b> , <b>RC-U08601 (MCF 38)</b><br>Наружный диаметр: 121 мм., внутренний диаметр: 84 мм.,<br>Диаметр посадки: 50 мм. Высота (толщина): 42,5 мм. | <b>6 710р.</b>  |  |
|  | <b>RC-U08633</b> | Муфта <b>24V</b> на компрессоры <b>RC-U08602, (MCF 43)</b> , <b>RC-U08603, (MCF 48)</b><br>Наружный диаметр: 140.5 мм., внутренний диаметр: 85.8 мм.,<br>Диаметр посадки: 60 мм. Высота (толщина): 45,5 мм.                      | <b>12 099р.</b> |  |
|   | <b>RC-U08706</b> | Муфта электромагнитная, модель 10SP10, <b>24V</b> ,<br>Наружный диаметр: 93 мм., внутренний диаметр: 61 мм.<br>Диаметр посадки: 45 мм., высота (толщина): 24,5 мм.   | <b>3 000р.</b>  |  |
|  | <b>RC-U08234</b> | Муфта к модели <b>DKS17C</b> , 24V. Два провода. к компрессору RC-U08226<br>Наружный диаметр: 105 мм. Внутренний диаметр: 65 мм.<br>Диаметр посадки: 40 мм. Высота (толщина): 28 мм.   | <b>3 711р.</b>  |  |
|  | <b>RC-U08123</b> | Муфта к модели RC-U08119 ( <b>Denso 10P30C</b> ) <b>12V</b> Наружный диаметр: 129 мм. Внутренний диаметр: 86 мм. Диаметр посадки: 86 мм. Высота (толщина): 39 мм. Два провода.   | <b>8 286р.</b>  |  |
|  | <b>RC-U08124</b> | Муфта к модели RC-U08119 ( <b>Denso 10P30C</b> ) <b>24V</b> Наружный диаметр: 129 мм. Внутренний диаметр: 86 мм. Диаметр посадки: 86 мм. Высота (толщина): 39 мм. Два провода.   | <b>8 286р.</b>  |  |
|  | <b>RC-U08151</b> | Муфта аналог <b>Denso</b> , 12V, Cu, нар.диам.-96; вн.диам.-61; толщ.-27; сквозное отв.-40   | <b>3 610р.</b>  |  |
|  | <b>RC-U08153</b> | Муфта аналог <b>Denso</b> , 12V, Cu, нар.диам.-87; вн.диам.-62; толщ.-26; сквозное отв.-39   | <b>3 101р.</b>  |  |
|  | <b>RC-U0838A</b> | Муфта , 12V, Cu, нар.диам.-96; вн.диам.-66; толщ.-34; сквозное отв.-50   | <b>3 355р.</b>  |  |
|  | <b>RC-U08154</b> | Муфта аналог <b>Sanden SD</b> , 12V, Cu, нар.диам.-96; вн.диам.-64; толщ.-32,5; сквозное отв.-45   | <b>3 610р.</b>  |  |
|  | <b>RC-U08155</b> | Муфта 12V, Cu, нар.диам.-103; вн.диам.-64; толщ.-32; сквозное отв.-45  | <b>3 813р.</b>  |  |
|  | <b>RC-U08156</b> | Муфта <b>Opel Astra</b> и аналог <b>Panasonic</b> , 12V, Cu, нар.диам.-92; вн.диам.-60; толщ.-26,5; сквозное отв.-45   | <b>3 813р.</b>  |  |

## Шкивы кондиционера в сборе



| Фото   | Артикул           | Наименование   | Цена            | Статус       |
|--|-------------------|--|-----------------|--------------|
|    | <b>RC-U08128</b>  | Комплект: Муфта, Шкив, Прижимная пластина, Пыльник аналог Denso, 24V, 8PK, pully, 10PA17C, 10PA15C outer D-144, bearing size 30x52x22  | <b>14 742р.</b> |              |
|  | <b>RC-U08128Э</b> | Комплект: Муфта, Шкив, Прижимная пластина, Пыльник аналог Denso, 12V, 8PK, pully outer D-144, 10PA17C, 10PA15C, bearing size 30x52x22 на John Deer   | <b>14 742р.</b> |              |
|    | <b>RC-U08145</b>  | Муфта, Шкив, Прижимная пластина CRV 2.4, JSS, 12V, 7PK, pully outer D-106, bearing size 35x48x20   | <b>9 049р.</b>  |              |
|    | <b>RC-U08148</b>  | Муфта, Шкив, Прижимная пластина CIVIC 2006 1.8CC/CRV2.0 Шкив: Посадочный диаметр 35мм размер 105x37,2 мм<br>Муфта электромагнитная: Наружный диаметр: 86 мм. Внутренний диаметр: 59 мм. Диаметр посадки: 45 мм. Высота (толщина): 34 мм.   | <b>8 591р.</b>  |              |
|    | <b>RC-U08640</b>  | Комплект к компрессору 7H15: Муфта 12V, Шкив 4PK, диаметр шкива <b>123x38мм.</b> посадочный диаметр шкива 35мм, прижимная пластина. <b>OEM: 87709785, 87802912, 84448669 SANDEN 6021, 8148, SD7H15-6021, SD7H15-8148, SIDAT 1.1296, SB.296S</b> Применяемость: <b>Case-IH:</b> MAXXUM 100, 110, 115, 120, 125, 130, 140; MXU100, 110, 115, 125, 130; PUMA 115, 125, 140, 155. <b>New Holland:</b> T6010, T6020, T6030, T6040, T6050, T6060, T6070, T6080, TS100A, TS110A, TS115A, TS125A, TS130A, TS135A | <b>8 235р.</b>  |              |
|    | <b>RC-U08647</b>  | Комплект к компрессору 7H15: Муфта 12V, Шкив <b>A2</b> , диаметр шкива <b>153x40мм.</b> посадочный диаметр шкива 35мм, прижимная пластина. <b>OEM: 1065122, 1540490, 1630872, 1789570, 1835106, 2180324, 2457781, 3050324, 3E1908, 8T8816, 7N4297, SANDEN 4840.</b> Применяемость: <b>CASE, CHILLERS, CLAAS, DEUTZ, FENDT, NEW-HOLLAND, JOHN DEERE, MASSEY FERGUSON, VOLVO</b>   | <b>9 303р.</b>  |              |
|   | <b>RC-U0853</b>   | Комплект к компрессору 7H15: Муфта 12V, Шкив 8PK, диаметр 153x48мм. Посадочный диаметр шкива 35мм. Прижимная пластина, пыльник. Размеры Муфты: наружный диаметр 103 мм., диаметр по буртику 117 мм., внутренний диаметр: 72 мм., диаметр посадки: 45 мм., высота (толщина): 32 мм.   | <b>9 303р.</b>  |              |
|  | <b>RC-U08191</b>  | Муфта, Шкив, Прижимная пластина Диаметр: 110, 4PK, подшипник: 35x52x33, Вольтаж: 12В, Компрессор/авто: Denso 7SBU16C/BMW E83', 2004, OEM: 64526916232/64526936883  | <b>11 895р.</b> |              |
|  | <b>RC-U08192</b>  | Муфта, Шкив, Прижимная пластина: Диаметр: 110мм, 4PK, подшипник: 35x55x20, 12V, Компрессор/авто: Calsonic CSE717/BMW X6, OEM: 447190-9951  | <b>11 895р.</b> |              |
|  | <b>RC-U08193</b>  | Шкив, Демпфер: Диаметр: 105/100, 6PK, подшипник: 35x52x22, 12V, Компрессор/авто: Denso 6SEU14C/ A4 2.0L/2003-2006, OEM: 447190-6681/447180-6583/8EO260805BA  | <b>3 477р.</b>  | <b>Акция</b> |
|  | <b>RC-U08195</b>  | Шкив, Демпфер: Диаметр: 115/110, 6PK, подшипник: 35x52x22, Компрессор/авто: Denso 6SEU14C/ Volkswagen Polo, OEM: 8EO260805F (G)  | <b>3 099р.</b>  | <b>Акция</b> |
|  | <b>RC-U08196</b>  | Шкив, Демпфер: Диаметр: 130/125, 6PK, подшипник: 35x52x22, Вольтаж: 12В, Компрессор/авто: Denso 6SEU14C/ A6 2.4/ 2004 -...   | <b>3 477р.</b>  | <b>Акция</b> |
|  | <b>RC-U08199</b>  | Шкив, Демпфер: Диаметр: 114/110, 4PK, подшипник: 35x52x22, Компрессор/авто: Denso 7SEU16C/A6/2001, 7SEU16C/A6/2000-2004, OEM: 8EO260805AB/4B0260805G/ 4471709090   | <b>3 604р.</b>  | <b>Акция</b> |
|  | <b>RC-U08200</b>  | Шкив, Демпфер: Диаметр: 109/105, 6PK, подшипник: 35x55x20, Компрессор/авто: Calsonic CSE613C/ BMW E90/2006, OEM: 64529182793   | <b>3 223р.</b>  | <b>Акция</b> |
|  | <b>RC-U08201</b>  | Шкив, Демпфер: Диаметр: 125/120, 6PK, подшипник: 35x52x12, Компрессор/авто: Denso 6SEU14C/Corolla/2008, 5SE12C/Avensis 1.8/2003  | <b>3 604р.</b>  | <b>Акция</b> |
|  | <b>RC-U08202</b>  | Шкив, Демпфер: Диаметр: 110, 4PK, подшипник: 35x52x22, Компрессор/авто: Denso 6SEU12C/ A6/ 2000-2005, OEM: 4B0260805J/ 4B0260805K/ 8EO260805C  | <b>3 099р.</b>  | <b>Акция</b> |

|  |                  |   |                |              |
|--|------------------|---|----------------|--------------|
|     | <b>RC-U08203</b> | Шкив, Демпфер:Диаметр: 108/103, 6ПК, подшипник: 35x52x22, Вольтаж: 12В, Компрессор/авто: Denso 7SEU16C/ Audi, OEM: A0002306411  | <b>3 099р.</b> | <b>Акция</b> |
|    | <b>RC-U08207</b> | Шкив, Демпфер:Диаметр: 132/110x55, 7ПК, подшипник: 35x52x12, Компрессор/авто: Denso 6SBU16C/Camry 2.0/2006, 6SBU16C/ HI Ace/2005, 6SBU16C/Camry 2.4/ 2006, OEM: 447190-3170 | <b>3 350р.</b> | <b>Акция</b> |
|    | <b>RC-U08194</b> | Шкив, Демпфер:Диаметр: 115/110, 6ПК, подшипник: 35x52x22, Вольтаж: 12В, Компрессор/авто: Denso 6SEU14C/ A3/ 2003-2006, OEM: 447190-0492/1K0820859/1K0820859N                | <b>3 477р.</b> | <b>Акция</b> |
|    | <b>RC-U08198</b> | Шкив Диаметр: 115/110, 4-ПК, подшипник 35x52x20, Hub axlehole: M10*1.25, Муфта: 12V, Компрессор/авто: Denso 6SEU14C/ Audi (Porsche)   | <b>3 477р.</b> | <b>Акция</b> |
|    | <b>RC-U08206</b> | Шкив, Демпфер:Диаметр: 118.5, подшипник: 35x52x22, Hub axlehole: 13.5*25*0.5, Компрессор/авто: Denso 7SEU16C/ Volkswagen T5, OEM: 7H0820803E/ 7H0820805C                    | <b>6 395р.</b> | <b>Акция</b> |
|    | <b>RC-U08452</b> | Шкив, Демпфер: Benz, NipponDenso, 7SEU17C, 6-ПК, D 115/110, h 28, H 53, d 35  | <b>3 502р.</b> | <b>Акция</b> |
|   | <b>RC-U08423</b> | Шкив, Демпфер: Audi-A6 3.0L, NipponDenso, 6SEU14C, 6-ПК D 120/116, h 29, H 40, d 35   | <b>2 589р.</b> | <b>Акция</b> |
|  | <b>RC-U08439</b> | Шкив, Демпфер: Benz W163/W203/T202/C208, NipponDenso, 7SEU17C, 6-ПК D105/100, h 28, H 36, d 35  | <b>2 589р.</b> | <b>Акция</b> |
|  | <b>RC-U08444</b> | Benz, NipponDenso, 7SEU17C, 7-ПК D 110/105, h 32, H 36, d 35, OEM: 0012301311/4471805514  | <b>2 589р.</b> | <b>Акция</b> |
|  | <b>RC-U08434</b> | Шкив, Демпфер: Audi, NipponDenso, 7SEU17C, 7-ПК, D 125/120, h 32, H 46, d 35 0002304511/0002305511/0002306211   | <b>2 589р.</b> | <b>Акция</b> |
|  | <b>RC-U08448</b> | Шкив, Демпфер: Benz W245, NipponDenso, 7SEU16C, 5-ПК, D 115/110, подшипник 52x35x12.  | <b>2 589р.</b> | <b>Акция</b> |
|  | <b>RC-U08428</b> | Шкив, Демпфер: Audi-Q5, NipponDenso, 6SEU14C, 6-ПК, D 115/110, h 29, H 42, d 35   | <b>3 350р.</b> | <b>Акция</b> |
|  | <b>RC-U08435</b> | Шкив, Демпфер: Audi, NipponDenso, 7SEU16C, 8-ПК, D115/110, h 34, H 44, d 35, шлиц ф13,5   | <b>2 184р.</b> | <b>Акция</b> |
|  | <b>RC-U08417</b> | Шкив, Демпфер: Audi-A3/2003-2006, Zexel, DCW17, 6-ПК, D 114.5/110, h 26, H 43, d 35, шлиц ф 14, OEM: 1K0820803L/ 1K0820803N/ 506041-0001                                    | <b>2 132р.</b> | <b>Акция</b> |
|  | <b>RC-U08440</b> | Шкив, Демпфер: Benz W163/W203/T202/C208, NipponDenso, 7SEU17C, 6-ПК, D 106/100, h=H=29, d 35  | <b>2 284р.</b> | <b>Акция</b> |



|  |                  |   |                |              |
|--|------------------|---|----------------|--------------|
|     | <b>RC-U08478</b> | Шкив, муфта, прижимная пластина: Mazda5, Panasonic, 5-ПК D 118.5/115, h 26, H 31, d 32 Муфта: нар ф100, вн ф66, отв ф42, h 32, один провод с датчиком. Приж. Пластина шлиц ф12,5  | <b>7 168р.</b> |              |
|    | <b>RC-U08420</b> | Шкив, муфта, прижимная пластина: Buick Firstland, Sanden, SE7PV18, 6-ПК, D126/120, h 30, H 40, d 35. Муфта: нар ф96,5, вн ф62, отв ф40, h 27,5, два провода. Прижимная пластина шлиц ф18,5  | <b>7 168р.</b> |              |
|    | <b>RC-U08489</b> | Шкив в сборе: Toyota Corolla 1.8/2002, NipponDenso, 10S15L, 6-ПК, D 146/140, h 29,5, H 31, d 30. Муфта: нар ф96, вн ф61, отв ф40, h 25. Прижимная пластина шлиц ф18,5. OEM: 88320-02120   | <b>7 727р.</b> |              |
|    | <b>RC-U08441</b> | Шкив, Демпфер: Benz W168, NipponDenso, 6SEU12C, 5-ПК, D 116/110, h 26, H 41, d 35 0002305911/ 0002307911/ 0002309411  | <b>2 157р.</b> | <b>Акция</b> |
|    | <b>RC-U08483</b> | Шкив в сборе: Opel Insignia2.0, Sanden, PXE16, 6-ПК, D 123/120, h 29, H 37, d 35, шлиц ф18,5  | <b>2 386р.</b> | <b>Акция</b> |
|   | <b>RC-U08422</b> | Шкив в сборе: Audi-A6/2002-2005, NipponDenso, 7SEU17C, Direct, D 85, h 69, H 30, d 35, OEM: 4F0260805AD/ 4F0260805E/ 4Z7260805D   | <b>2 589р.</b> | <b>Акция</b> |
|  | <b>RC-U08472</b> | Шкив, муфта, прижимная пластина: Honda Civic 2.0 (2007), Sanden, TRSE07, 7-ПК, D 106/100, h 32, H 37,5, d 35. Муфта: нар ф85, вн ф57, отв ф45, h 35, 2 провода. Прижимная пластина шлиц ф 9,5мм   | <b>6 507р.</b> |              |
|  | <b>RC-U08477</b> | Шкив, муфта, прижимная пластина: Mazda3 2.3L(2005), Panasonic, 5-ПК D104/100, h 27, H 37, d 32. Муфта: нар ф88, вн ф59, отв ф42, h 33, два провода. Прижимная пластина шлиц ф12,5 OEM: BP4S61K00  | <b>7 168р.</b> |              |
|  | <b>RC-U08446</b> | Шкив, муфта, прижимная пластина: Benz W163/T202/C208S201, NipponDenso 10PA20C, 6-ПК Шкив H44, h29, D125, d120, посад 35, Муфта: D96, d61,7, h27, отв40 Прижимная пластина: демпфер, шлиц ф13,2  | <b>7 371р.</b> |              |
|  | <b>RC-U08463</b> | Шкив, муфта, прижимная пластина: BMW E83/2004, NipponDenso, 7SBU16C, 4-ПК, Шкив D=d=110, h=H=30,5; посад 35; Муфта: D 96, d 62, h 27,5; отв 40; Прижимная пластина демпфер, шлиц ф13,2. OEM:64526916232/ 64526936883                            | <b>6 507р.</b> |              |
|  | <b>RC-U08419</b> | Шкив, муфта, прижимная пластина: Audi-A4/1995-2005, NipponDenso, 7SBU16C, 4-ПК, Шкив: d 120, D126, h 22,5; H 40, посад 35. Муфта: D 96, d 62, h 27,5; отв 40; Прижимная пластина: демпфер, шлиц ф13,2. OEM: 8D0260805B/ 8D0260805J/ 447100-9270 | <b>6 405р.</b> |              |
|  | <b>RC-U08462</b> | Шкив, муфта, прижимная пластина: BMW, NipponDenso, 7SBU16C, 5-ПК, Шкив: d=D=110, h 22, H 31, посад 35. Муфта: D 96, d 62, h 27,5, отв 40; Прижимная пластина: демпфер, шлиц ф13,2. OEM:447260-1780/ 64528363485/ 64526904015                    | <b>6 304р.</b> |              |
|  | <b>RC-U08471</b> | Шкив, муфта, прижимная пластина: Honda CR-V(2002-), Keihin, HS-110R, 7-ПК, Шкив D 105, d 100, h=H=35, dпосад 35; Муфта: D 86, d 59, h 32, отв 45; Прижимная пластина шлиц ф9,2. 38810-PNB-006   | <b>5 948р.</b> |              |
|  | <b>RC-U08476</b> | Шкив, муфта, прижимная пластина: Mazda6 2.3L(2005) CX7, Panasonic, 6-ПК, D 129, d 125, h=H=29, dпосад 35 Муфта: D 111, d 66, H32, h24,5, отв 42 Прижимная пластина: шлиц ф12,7 OEM: 58475/ H12A1AG4DY   | <b>6 507р.</b> |              |

|  |                  |   |                |              |
|--|------------------|---|----------------|--------------|
|   | <b>RC-U08436</b> | Шкив, муфта, прижимная пластина: Benz, NipponDenso, 7SEU16C, 7-ПК, D 125, d 120, H 51, h 31,5, гайка S24        | <b>3 502р.</b> | <b>Акция</b> |
|  | <b>RC-U08563</b> | Срывная пластина к шкиву RC-U08201. Ø 82.5мм, высота 19.5мм Denso 6SEU14C/Corolla/2008, 5SE12C/Avensis 1.8/2003 | <b>1 881р.</b> |              |

### Натяжные ролики





| Фото   | Артикул          | Наименование   | Цена           | Статус |
|--|------------------|--|----------------|--------|
|  | <b>RC-U08500</b> | Натяжной ролик D = 82мм, толщина 17мм, 1А, посадочный размер подшипника - 17мм   | <b>1 119р.</b> |        |
|  | <b>RC-U08501</b> | Натяжной ролик D = 76мм, толщина 17мм, 5 ПК, посадочный размер подшипника - 17мм | <b>1 119р.</b> |        |

### Пыльники

| Фото  | Артикул          | Наименование  | Цена         | Статус |
|---|------------------|---|--------------|--------|
|   | <b>RC-U08111</b> | Пыльник компрессора Sanden 5H14 for SD507/ 508/ 510 felt wiper ring with retainer   | <b>224р.</b> |        |
|  | <b>RC-U08112</b> | Пыльник компрессора Sanden 5H14SD505/ 507 mini felt wiper ring with retainer        | <b>224р.</b> |        |
|  | <b>RC-U08367</b> | Пыльник компрессора Sanden 7H15 SD708/ 709/ two piece felt wiper ring with retainer | <b>224р.</b> |        |







### Сальники

| Фото                                  | Артикул          | Наименование   | Цена           | Статус |
|---------------------------------------|------------------|--|----------------|--------|
| Фото и чертёж на сайте motorcool-s.ru | <b>RC-U08086</b> | Сальник компрессора кондиционера 5H14  | <b>682р.</b>   |        |
| Фото и чертёж на сайте motorcool-s.ru | <b>RC-U08088</b> | Сальник компрессора кондиционера 7H  | <b>682р.</b>   |        |
| Фото и чертёж на сайте motorcool-s.ru | <b>RC-U08087</b> | Сальник компрессора кондиционера 10PA17C на <b>John Deer</b>   | <b>1 170р.</b> |        |
| Фото и чертёж на сайте motorcool-s.ru | <b>RC-U08106</b> | Сальники к компрессорам <b>Valeo</b> TM-16   | <b>1 170р.</b> |        |
| Фото и чертёж на сайте motorcool-s.ru | <b>RC-U08310</b> | Сальник компрессора Sanden 5H14, 505/507, TR70, TR90/TR105, Mitsubishi MSC90C, MSC105C, FX80/FX105V, SH942/K600, Honda K600, R134a | <b>692р.</b>   |        |
| Фото и чертёж на сайте motorcool-s.ru | <b>RC-U08311</b> | Сальник компрессора 7H15 Sanden SD708/709  | <b>804р.</b>   |        |
| Фото и чертёж на сайте motorcool-s.ru | <b>RC-U08312</b> | Сальник компрессора GM DA6/HT6/HR6/ HR6HE/ R4/V5, Nihon NVR14) double lips   | <b>804р.</b>   |        |
| Фото и чертёж на сайте motorcool-s.ru | <b>RC-U08313</b> | Сальник компрессора GM Truck HT6/HU6 large shaft   | <b>804р.</b>   |        |
| Фото и чертёж на сайте motorcool-s.ru | <b>RC-U08314</b> | Сальник компрессора GM HD/HT6/HR6/HR6HE/R4/ V5, Nihon NVR140S R134a, double lips   | <b>804р.</b>   |        |
| Фото и чертёж на сайте motorcool-s.ru | <b>RC-U08315</b> | Сальник компрессора GM DA6/HD6/HR6/HR6HE/R4/ V5, Calsonic V5-15F/V5-14G, R134a   | <b>804р.</b>   |        |
| Фото и чертёж на сайте motorcool-s.ru | <b>RC-U08316</b> | Сальник компрессора Audi, Golden Dragon  | <b>976р.</b>   |        |
| Фото и чертёж на сайте motorcool-s.ru | <b>RC-U08317</b> | Сальник компрессора GM da6/ hr6/ v5/ r4, double lips seal  | <b>976р.</b>   |        |
| Фото и чертёж на сайте motorcool-s.ru | <b>RC-U08318</b> | Сальник компрессора Zexel, DKS16H, R134a   | <b>1 170р.</b> |        |
| Фото и чертёж на сайте motorcool-s.ru | <b>RC-U08319</b> | Сальник компрессора Zexel, DKS11D/ 14D, R134a  | <b>1 170р.</b> |        |
| Фото и чертёж на сайте motorcool-s.ru | <b>RC-U08320</b> | Сальник компрессора Seiko SS170, Zexel DKS16H, SD709, SD709, R12, R134a  | <b>1 170р.</b> |        |
| Фото и чертёж на сайте motorcool-s.ru | <b>RC-U08321</b> | Сальник компрессора Denso 10P08E, Chrysler 6C/6CA17, 6P17C R134a   | <b>885р.</b>   |        |
| Фото и чертёж на сайте motorcool-s.ru | <b>RC-U08322</b> | Сальник компрессора Denso TV12/14, Calsonic Nissan Cefiro A30, A32, ND 10P R134a   | <b>976р.</b>   |        |
| Фото и чертёж на сайте motorcool-s.ru | <b>RC-U08323</b> | Сальник компрессора Denso TV12/ TV14 R134a   | <b>885р.</b>   |        |
| Фото и чертёж на сайте motorcool-s.ru | <b>RC-U08324</b> | Сальник компрессор TM131 Diesel TM31 DKS32 R134a   | <b>1 627р.</b> |        |
| Фото и чертёж на сайте motorcool-s.ru | <b>RC-U08325</b> | Сальник компрессора TM131 Diesel TM31 DKS32  | <b>1 627р.</b> |        |
| Фото и чертёж на сайте motorcool-s.ru | <b>RC-U08326</b> | Сальник компрессора Denso 10S30B/ 10S30C/ 1020B/ 10S20C, R134a   | <b>2 135р.</b> |        |
| Фото и чертёж на сайте motorcool-s.ru | <b>RC-U08327</b> | Сальник компрессора Panasonic Lip seal   | <b>1 424р.</b> |        |
| Фото и чертёж на сайте motorcool-s.ru | <b>RC-U08328</b> | Сальник компрессора Sanden 508   | <b>976р.</b>   |        |
| Фото и чертёж на сайте motorcool-s.ru | <b>RC-U08329</b> | Сальник компрессора Ford FS10/ FX15/ VF2 R134a   | <b>682р.</b>   |        |
| Фото и чертёж на сайте motorcool-s.ru | <b>RC-U08330</b> | Сальник компрессора Mitsubishi MSC90C, MSC105C OEM Type, new panasonic R134a   | <b>743р.</b>   |        |



| Фото и чертеж на сайте motorcool-s.ru  | <b>RC-U08331</b> | Сальник компрессора Mitsubishi MSC90C, MSC105C OEM Type, new panasonic R134a  | <b>712р.</b>   |        |
|--|------------------|---|----------------|--------|
| Фото и чертеж на сайте motorcool-s.ru  | <b>RC-U08332</b> | Сальник компрессора Sanden SD7SB, Passat B5, Benz, BMW  | <b>854р.</b>   |        |
| Фото и чертеж на сайте motorcool-s.ru  | <b>RC-U08333</b> | Сальник компрессора Denso 7SBU16 R134a  | <b>804р.</b>   |        |
| Фото и чертеж на сайте motorcool-s.ru  | <b>RC-U08334</b> | Сальник компрессора Zexel DK CA11A, Denso 10PA15/ 17/20 OEM seal R134a  | <b>804р.</b>   |        |
| Фото и чертеж на сайте motorcool-s.ru  | <b>RC-U08335</b> | Сальник компрессора 32C, Denso 10PA30C  | <b>1 627р.</b> |        |
| Фото и чертеж на сайте motorcool-s.ru  | <b>RC-U08336</b> | Сальник компрессора Daewoo V5 OEM, some GM V5/ V7 OEM, R134a  | <b>763р.</b>   |        |
| Фото и чертеж на сайте motorcool-s.ru  | <b>RC-U08337</b> | Сальник компрессора Jianshe   | <b>854р.</b>   |        |
| Фото и чертеж на сайте motorcool-s.ru  | <b>RC-U08338</b> | Сальник компрессора   | <b>763р.</b>   |        |
| Фото и чертеж на сайте motorcool-s.ru  | <b>RC-U08339</b> | Сальник компрессора   | <b>763р.</b>   |        |
| Фото и чертеж на сайте motorcool-s.ru  | <b>RC-U08340</b> | Сальник компрессора   | <b>763р.</b>   |        |
| Фото и чертеж на сайте motorcool-s.ru  | <b>RC-U08341</b> | Сальник компрессора Volkswagen, Sanden  | <b>804р.</b>   |        |
| Фото и чертеж на сайте motorcool-s.ru  | <b>RC-U08342</b> | Сальник компрессора   | <b>763р.</b>   |        |
| Фото и чертеж на сайте motorcool-s.ru  | <b>RC-U08343</b> | Сальник компрессора Zexel DKS-17/V7, Mitsubishi NSO MSC 90/105, Calsonic VT   | <b>854р.</b>   |        |
| Фото и чертеж на сайте motorcool-s.ru  | <b>RC-U08344</b> | Сальник компрессора GM V5 и оригинал 7H15   | <b>854р.</b>   |        |
|    | <b>RC-U08305</b> | Сальник компрессора Chrysler RV12 carbon seal compressor  | <b>2 949р.</b> |        |
|    | <b>RC-U08306</b> | Сальник компрессора York 6 bolt (7/32") compressor  | <b>2 949р.</b> |        |
|   | <b>RC-U08307</b> | Сальник компрессора   | <b>2 949р.</b> |        |
|  | <b>RC-U08308</b> | Сальник компрессора   | <b>2 949р.</b> |        |
| <b>Комплекты сальников</b>   |                  |   |                |        |
| Фото   | Артикул          | Наименование  | Цена           | Статус |
|  | <b>RC-U08297</b> | Комплект сальников компрессора Mats NL/SA, Mits FX105V, Sanden SD505/575/507 Mini, Sanden SD TR70/90/105, Compressor                      | <b>804р.</b>   |        |
|  | <b>RC-U08298</b> | Комплект сальников компрессора Ford HR980, GM a6/R4, Sanden SD508/510, York YA12/15, Seiko Seiki SS148PB/170 PSS/ 811PB5                  | <b>885р.</b>   |        |
|  | <b>RC-U08299</b> | Комплект сальников компрессора Sanden SD708   | <b>966р.</b>   |        |
|  | <b>RC-U08300</b> | Комплект сальников компрессора Sanden SD709   | <b>966р.</b>   |        |
|  | <b>RC-U08301</b> | Комплект сальников компрессора Chrysler C171/A5900, Ford FS6, Denso 10P13/10P15/ 10P08E /P127/134/148/ 6E171                              | <b>976р.</b>   |        |
|  | <b>RC-U08302</b> | Комплект сальников компрессора Denso TV/ 10C-Aftermarket  | <b>1 119р.</b> |        |
|  | <b>RC-U08303</b> | Комплект сальников компрессора Ford FS6/ 6P/6E/10P, Denso 10P17/10P08E/ 10P13/ 10P15/ 10PA17/ 6P127A/ 6P127B/ 6P134/ 6P148, Extractor LIP | <b>1 170р.</b> |        |
|  | <b>RC-U08304</b> | Комплект сальников компрессора Denso TV12C/ 14C, TV12EC/ TV12SC   | <b>1 170р.</b> |        |

**Крышки компрессора Sanden 5H**

**Крышки Sanden 5H вертикальные**





| Фото   | Артикул          | Наименование   | Цена           | Статус |
|--|------------------|--|----------------|--------|
|   | <b>RC-U0815</b>  | Крышка компрессора на Sanden 5H, выходы - вертикальные, O-Ring, 3/4"-16UNF, 7/8"-14UNF.  | <b>1 983р.</b> |        |
|   | <b>RC-U08084</b> | Крышка компрессора на Sanden 5H, выходы - вертикальные, O-Ring, 3/4"-16UNF, 7/8"-14UNF, с заправочными портами.  | <b>2 186р.</b> |        |
|   | <b>RC-U08175</b> | Крышка компрессора на Sanden 5H, выходы - вертикальные, Flayer, 3/4"-16UNF, 7/8"-14UNF, с заправочными портами.  | <b>2 339р.</b> |        |
|   | <b>RC-U08578</b> | Крышка компрессора на Sanden 5H, выходы - вертикальные, O-Ring, 3/4"-16UNF, 7/8"-14UNF, с заправочными портами, аварийный клапан.                          | <b>2 796р.</b> |        |
|   | <b>RC-U08176</b> | Крышка компрессора на Sanden 5H, выходы - вертикальные, O-Ring, 1"-14UNS, 1"-14UNS.  | <b>2 085р.</b> |        |
|   | <b>RC-U08189</b> | Крышка компрессора на Sanden 5H, выходы - вертикальные, O-Ring, 1"-14UNS, 1"-14UNS, с заправочными портами.  | <b>2 390р.</b> |        |
|  | <b>RC-U08185</b> | Крышка компрессора на Sanden 5H, выходы - вертикальные, вход Ø 15 мм., выход Ø 12 мм., отв. под болт M10*1,25. Канавка вход Ø 19/25 мм., выход Ø 16/22 мм. | <b>3 254р.</b> |        |

**Крышки Sanden 5H горизонтальные**











| Фото  | Артикул          | Наименование  | Цена           | Статус |
|---|------------------|---|----------------|--------|
|  | <b>RC-U0813</b>  | Крышка компрессора на Sanden 5H, выходы - горизонтальные, O-Ring, 3/4"-16UNF, 7/8"-14UNF.   | <b>1 983р.</b> |        |
|  | <b>RC-U08102</b> | Крышка компрессора на Sanden 5H14, выходы - горизонтальные, O-Ring, 1"-14UNS, 1"-14UNS.   | <b>1 983р.</b> |        |
|  | <b>RC-U08585</b> | Крышка компрессора на Sanden 5H, выходы - горизонтальные, вход Ø 16,5 мм., выход Ø 16,5 мм., отв. под болт M10*1,25. Канавка вход Ø 20,5/27,5 мм., выход Ø 20,5/27,5 мм., аварийный клапан. | <b>2 796р.</b> |        |

**Крышки компрессора Sanden 7H**

**Крышки Sanden 7H вертикальные**





| Фото  | Артикул          | Наименование  | Цена           | Статус |
|---|------------------|---|----------------|--------|
|    | <b>RC-U0816</b>  | Крышка компрессора на Sanden 7H, выходы - вертикальные, O-Ring, 3/4"-16UNF, 7/8"-14UNF.   | <b>1 983р.</b> |        |
|    | <b>RC-U08183</b> | Крышка компрессора на Sanden 7H, выходы - вертикальные, O-Ring, 3/4"-16UNF, 7/8"-14UNF, аварийный клапан.   | <b>2 288р.</b> |        |
|    | <b>RC-U08727</b> | Крышка компрессора на Sanden 7H, выходы - вертикальные, O-Ring, 3/4"-16UNF, 7/8"-14UNF, с заправочными портами.   | <b>2 186р.</b> |        |
|    | <b>RC-U08728</b> | Крышка компрессора на Sanden 7H, выходы - вертикальные, O-Ring, 3/4"-16UNF, 7/8"-14UNF, с заправочными портами, аварийный клапан  | <b>2 796р.</b> |        |
|    | <b>RC-U08177</b> | Крышка компрессора на Sanden 7H, выходы - вертикальные, O-Ring, 1"-14UNS, 1"-14UNS.   | <b>2 593р.</b> |        |
|    | <b>RC-U08729</b> | Крышка компрессора на Sanden 7H, выходы - вертикальные, O-Ring, 1"-14UNS, 1"-14UNS, с заправочными портами.   | <b>2 390р.</b> |        |
|   | <b>RC-U08186</b> | Крышка компрессора на Sanden 7H, выходы - вертикальные, вход Ø 15 мм., выход Ø 12,5 мм. отв. под болт M10*1,25. Канавка вход Ø 18,5/25 мм., выход Ø 15/21,5 мм., аварийный клапан.    | <b>2 695р.</b> |        |
|  | <b>RC-U08693</b> | Крышка компрессора на Sanden 7H, выходы - вертикальные, вход Ø 15 мм., выход Ø 12,5 мм. отв. под болт M8*1,25. Канавка вход Ø 18,5/24,5 мм., выход Ø 15,5/21,2 мм., аварийный клапан. | <b>2 898р.</b> |        |
|  | <b>RC-U08586</b> | Крышка компрессора на Sanden 7H, 3/4"-18UNS, 7/8"-18UNS, аварийный клапан. Аналог на Ford Sterling.   | <b>3 355р.</b> |        |
|  | <b>RC-U08181</b> | Крышка компрессора на Sanden 7H, выходы - вертикальные, вход 16,3/14,6 мм., выход Ø 14/12,5 мм., отв. под болт M8*1,25, аварийный клапан. Аналог на Kenworth Peterbilt.               | <b>2 745р.</b> |        |
|  | <b>RC-U08180</b> | Крышка компрессора на Sanden 7H, выходы - вертикальные, вход Ø 16,3/14,6 мм., выход Ø 14/12,5 мм., отв. под болт M8*1,25, аварийный клапан. Аналог на Kenworth Peterbilt.             | <b>3 660р.</b> |        |
|  | <b>RC-U08579</b> | Крышка компрессора на Sanden 7H, выходы - вертикальные, вход Ø 16,2 мм., выход Ø 16,2 мм., отв. под болт M8*1,25, аварийный клапан. Аналог на Dodge.                                  | <b>3 762р.</b> |        |
|   | <b>RC-U08580</b> | Крышка компрессора на Sanden 7H, выходы - вертикальные, вход Ø 18,2 мм., выход Ø 18,2 мм., отв. под болт M8*1,25, аварийный клапан. Аналог на Dodge.                                  | <b>3 762р.</b> |        |
|  | <b>RC-U08581</b> | Крышка компрессора на Sanden 7H15. Аналог на Chevrolet/GMC HT6.   | <b>3 762р.</b> |        |

### Крышки Sanden 7H горизонтальные

| Фото  | Артикул          | Наименование   | Цена           | Статус |
|---|------------------|--|----------------|--------|
|     | <b>RC-U0814</b>  | Крышка компрессора на Sanden 7H, выходы - горизонтальные, O-Ring, 3/4"-16UNF, 7/8"-14UNF. Высота 27 мм.  | <b>1 983р.</b> |        |
|    | <b>RC-U08583</b> | Крышка компрессора на Sanden 7H, выходы - горизонтальные, O-Ring, 3/4"-16UNF, 7/8"-14UNF. Высота 44 мм.  | <b>4 169р.</b> |        |
|    | <b>RC-U08085</b> | Крышка компрессора на Sanden 7H, выходы - горизонтальные, O-Ring, 1"-14UNS, 1"-14UNS.  | <b>2 390р.</b> |        |
|    | <b>RC-U08188</b> | Крышка компрессора на Sanden 7H, выходы - горизонтальные, O-Ring, 1"-14UNS, 1"-14UNS, аварийный клапан.  | <b>3 660р.</b> |        |
|    | <b>RC-U08182</b> | Крышка компрессора на Sanden 7H, выходы - горизонтальные, вход Ø 16,5 мм., выход Ø 16,5 мм., отв. под болт M10*1,5. Канавка вход Ø 20/27,5 мм., выход Ø 20/27,5 мм., аварийный клапан.   | <b>3 610р.</b> |        |
|    | <b>RC-U08178</b> | Крышка компрессора на Sanden 7H, выходы - горизонтальные, вход Ø 16,5 мм., выход Ø 16,5 мм., отв. под болт M8*1,25, аварийный клапан. Аналог на Freightliner (Slimline).   | <b>3 355р.</b> |        |
|   | <b>RC-U08190</b> | Крышка компрессора на Sanden 7H, выходы - горизонтальные, вход Ø 16,5 мм., выход Ø 16,5 мм., отв. под болт M10*1,25. Канавка вход Ø 20,5/27,5 мм., выход Ø 20,5/27,5 мм.   | <b>2 542р.</b> |        |
|  | <b>RC-U08184</b> | Крышка компрессора на Sanden 7H, выходы - горизонтальные, вход Ø 16,5 мм., выход Ø 16,5 мм., отв. под болт M10*1,25. Канавка вход Ø 20,5/27,5 мм., выход Ø 20,5/27,5 мм., аварийный клапан.  | <b>2 898р.</b> |        |
|  | <b>RC-U08179</b> | Крышка компрессора на Sanden 7H, выходы - горизонтальные, вход Ø 16,5 мм., выход Ø 16,5 мм., отв. под болт M10*1,5. Канавка вход Ø 20,5/27,5 мм., выход Ø 20,5/27,5 мм., заправочный порт, аварийный клапан. крышке подходит кольцо RC-U07365. | <b>3 152р.</b> | К      |
|  | <b>RC-U08187</b> | Крышка компрессора на Sanden 7H, выходы - горизонтальные, вход Ø 20/17,7 мм., выход Ø 16,5/15 мм., отв. под болт M10*1,25. Канавка вход Ø 25/32,5 мм., выход Ø 21/29 мм., аварийный клапан.  | <b>3 254р.</b> |        |
|  | <b>RC-U08582</b> | Крышка компрессора на Sanden 7H, выходы - горизонтальные, вход Ø 21,5 мм., выход Ø 15,5 мм., отв. под болт M8*1,25, аварийный клапан. Аналог на Navistar.  | <b>3 152р.</b> |        |

### Управляющие клапаны компрессора

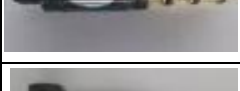
| Фото   | Артикул          | Наименование  | Цена           | Статус |
|--|------------------|---|----------------|--------|
|  | <b>RC-U08569</b> | Клапан компрессора L=68MM, 4 O-RINGS, GM BUICK, VW JETTA, DAEWOO, OPEL, PEUGEOT, FIAT, CHEVROLET, DAEWOO, HARRISON, OEM: 131058 | <b>2 593р.</b> |        |
|  | <b>RC-U08570</b> | Клапан компрессора L=68MM, 4 O-RINGS, GM BUICK, VW JETTA, DAEWOO, OPEL, PEUGEOT, FIAT, CHEVROLET, DAEWOO, HARRISON, OEM: 131059 | <b>2 593р.</b> |        |
|  | <b>RC-U08571</b> | Клапан компрессора L=68MM, 4 O-RINGS, GM BUICK, VW JETTA, DAEWOO, OPEL, PEUGEOT, FIAT, CHEVROLET, DAEWOO, HARRISON, OEM: 131057 | <b>2 593р.</b> |        |
|  | <b>RC-U08572</b> | Клапан компрессора L=68MM, 4 O-RINGS, GM BUICK, VW JETTA, DAEWOO, OPEL, PEUGEOT, FIAT, CHEVROLET, DAEWOO, HARRISON, OEM: 131061 | <b>2 593р.</b> |        |
|  | <b>RC-U08573</b> | Клапан компрессора L=68MM, 4 O-RINGS, GM BUICK, VW JETTA, DAEWOO, OPEL, PEUGEOT, FIAT, CHEVROLET, DAEWOO, HARRISON, OEM: 131052 | <b>2 593р.</b> |        |
|  | <b>RC-U08574</b> | Клапан компрессора L=68MM, 4 O-RINGS, GM BUICK, VW JETTA, DAEWOO, OPEL, PEUGEOT, FIAT, CHEVROLET, DAEWOO, HARRISON, OEM: 131060 | <b>2 593р.</b> |        |

|  |                  |   |                 |  |
|--|------------------|---|-----------------|--|
|     | <b>RC-U08575</b> | Клапан компрессора L=68MM, 4 O-RINGS, GM BUICK, VW JETTA, DAEWOO, OPEL, PEUGEOT, FIAT, CHEVROLET, DAEWOO, HARRISON, OEM: 131056   | <b>2 593р.</b>  |  |
|    | <b>RC-U08236</b> | Клапан электромагнитный компрессора L=93 mm 4 O-rings, AUDI, SEAT, SKODA, VW, POLO  | <b>9 303р.</b>  |  |
|    | <b>RC-U08237</b> | Клапан электромагнитный компрессора Product length: 9.2-9.3cm, Denso 6SEU12 6SEU14C 6SEU16C 7SEU17 7SEU16C 7SEU17C 7SBU17C 5SE12C, Compressor Audi, BMW, Mercedes Benz Product length: 9.2-9.3cm                                | <b>9 811р.</b>  |  |
|    | <b>RC-U08238</b> | Клапан электромагнитный компрессора L=101 mm, 3 O-RINGS, SD PXE13 PXE16 Compressor, Audi, Seat, Volkswagen, POLO<br>Product length: 10.1cm, <b>OEM: 131034</b>  | <b>9 506р.</b>  |  |
|    | <b>RC-U08239</b> | Клапан электромагнитный компрессора L=72 mm, 3O-RINGS, SD PXE16 compressor Audi, Seat, Fabia, POLO, Volkswagen<br>Product length: 7.2cm, <b>OEM: 131033</b>   | <b>9 303р.</b>  |  |
|    | <b>RC-U08240</b> | Клапан электромагнитный компрессора L=96 mm, 5 O-rings, Denso 6SEU16 / 7SEU Compressor Toyota Product length; 9.7cm, <b>OEM: DENSO:131017</b>   | <b>9 303р.</b>  |  |
|    | <b>RC-U08241</b> | Клапан электромагнитный компрессора L=97 mm, 5 O-RINGS, Denso 6SEU16 / 5SEU12 Toyota Product length: 9.8cm  | <b>8 083р.</b>  |  |
|    | <b>RC-U08242</b> | Клапан электромагнитный компрессора L=72 mm, 3 O-RINGS SD PXE16 VW TOURAN, VW SAGITAR, VW MAGOTON, VW OCTAVIA, Audi, Seat ELECTRO MOTION Product length: 7.2cm, <b>OEM: 131032</b>  | <b>9 100р.</b>  |  |
|   | <b>RC-U08243</b> | Клапан электромагнитный компрессора L=94 mm, 3 O-RINGS Citroen, Peugeot, TRIOMPHE, <b>OEM: DENSO:131030</b>   | <b>10 269р.</b> |  |
|  | <b>RC-U08244</b> | Клапан компрессора L=34 mm, used for scroll series of compressors, Honda accord, Ford, Jaguar, Mazda, Product length: 3.4cm, With spring and tube, <b>OEM: 131062</b>   | <b>3 508р.</b>  |  |
|  | <b>RC-U08245</b> | Клапан компрессора L=51 mm, 3 O-RINGS, VW, Fiat, Mercedes Benz, Opel, Rover, Saab, Skoda, Kia (Cerato, CEED), Hyundai (solaris). FOR ALL KINDS OF INCLINED PLATE VARIABLE COMPRESSOR, Product length: 5.1cm, <b>OEM: 131055</b> | <b>3 508р.</b>  |  |
|  | <b>RC-U08246</b> | Клапан компрессора L=58 mm, 2 O-RINGS, VOLKSWAGEN, SKODA, SAAB, ROVER, OPEL, <b>OEM: 131053</b>   | <b>3 711р.</b>  |  |
|  | <b>RC-U08247</b> | Клапан электромагнитный компрессора L=97 mm, 3 O-RINGS, Volkswagen Golf, Jetta, Touran, Passat, Audi A3 and Seat ELECTRO MOTION, Product length: 9.7cm, <b>OEM: 131040</b>  | <b>9 100р.</b>  |  |
|  | <b>RC-U08248</b> | Клапан электромагнитный компрессора Denso 6SEU12, L=92MM, 4 O-RINGS, AUDI, VW, GOLF, <b>OEM: DENSO:131014</b>   | <b>8 083р.</b>  |  |
|  | <b>RC-U08249</b> | Клапан компрессора 14*5*5, Ford focus Product length: 5.5cm   | <b>3 915р.</b>  |  |
|  | <b>RC-U08250</b> | Клапан электромагнитный компрессора L=102 mm, 3 O-rings, AUDI A3, Volkswagen Golf/Touran, SEAT and SKODA, <b>OEM: 131035</b>  | <b>9 100р.</b>  |  |

|  |                  |   |                 |  |
|--|------------------|---|-----------------|--|
|     | <b>RC-U08251</b> | Клапан компрессора L=48 mm, Fiat, Ford, Peugeot, Renault, Rover, Seat, Skoda, Volkswagen, VOLVO, Citroen<br>Product length: 4.8cm, <b>OEM: 131064</b>           | <b>3 508p.</b>  |  |
|    | <b>RC-U08252</b> | Клапан компрессора L=53 mm, Fiat, Ford, Peugeot, Renault, Rover, Seat, Skoda, Volkswagen, VOLVO, Citroen<br>Product length: 5.3 cm, <b>OEM: 131063</b>          | <b>3 508p.</b>  |  |
|    | <b>RC-U08253</b> | Клапан компрессора L=69 mm, 4 o-rings, Calsonic series of compressor Nissan   | <b>2 593p.</b>  |  |
|    | <b>RC-U08254</b> | Клапан электромагнитный компрессора L=96 mm, 5 o-rings, DENSO 6SEU/7SEU series of compressors, <b>OEM: DENSO: 131021</b>  | <b>10 116p.</b> |  |
|    | <b>RC-U08255</b> | Клапан электромагнитный компрессора L=93 mm, 3 O-RINGS, BMW E90, <b>OEM: 131042</b>   | <b>8 896p.</b>  |  |
|    | <b>RC-U08256</b> | Клапан электромагнитный компрессора L=92 mm, 3 O-RINGS, used for Calsonic CWE618 series of compressor<br>applies to INFINITI series of cars, <b>OEM: 131041</b> | <b>8 490p.</b>  |  |
|    | <b>RC-U08257</b> | Клапан электромагнитный компрессора L=86 mm, 4 O-RINGS, Delphi V5 /CVC-7 compressors for RENAULT series of cars, <b>OEM: 131044</b>                             | <b>6 202p.</b>  |  |
|   | <b>RC-U08258</b> | Клапан электромагнитный компрессора L=72 mm, 3 O-rings, DENSO 5SL12C compressor FIAT, OPEL, <b>OEM: DENSO:131009</b>  | <b>6 609p.</b>  |  |
|  | <b>RC-U08259</b> | Клапан электромагнитный компрессора L=102 mm, 3 o-rings, SANDEN 7C161302F compressor, PEUGEOT 407, CITROEN C5, <b>OEM: 131031</b>                               | <b>8 490p.</b>  |  |
|  | <b>RC-U08260</b> | Клапан компрессора L=51 mm, FORD, FIAT, PEUGEOT, RENAULT, LANDER, ROVER, SEAT, SKODA, VW, VOLVO, CITROEN, <b>OEM: 131065</b>                                    | <b>3 508p.</b>  |  |
|  | <b>RC-U08261</b> | Клапан компрессора L=55 mm, 3 O-RINGS, Viston VS16 compressor VOLVO, Focus, FORD  | <b>3 711p.</b>  |  |
|  | <b>RC-U08262</b> | Клапан компрессора L=55 mm, 3 O-RINGS, VOLVO, Focus, <b>OEM: 131067</b>   | <b>3 711p.</b>  |  |
|  | <b>RC-U08263</b> | Клапан компрессора L=55 mm, 3 O-RINGS, Viston VS16 compressor VOLVO, Focus  | <b>3 711p.</b>  |  |
|  | <b>RC-U08264</b> | Клапан компрессора L=55 mm, 3 O-RINGS, Viston VS16 compressor VOLVO, Focus  | <b>4 220p.</b>  |  |
|  | <b>RC-U08265</b> | Клапан компрессора L=63 mm, 4 O-RINGS, Lexus GS300, <b>OEM: 131048</b>  | <b>4 779p.</b>  |  |
|  | <b>RC-U08266</b> | Клапан компрессора L=66 mm, 4 O-RING, used for domestic 5SL/5SA/7SB series of refitting compressors   | <b>2 695p.</b>  |  |





|  |                  |  |                 |  |
|--|------------------|--|-----------------|--|
|     | <b>RC-U08267</b> | Клапан электромагнитный компрессора Клапан электромагнитный компрессора L=87 mm, 3 O-RING, For DELPHI CVC14 air compressor VW / AUDI / SKODA | <b>9 303р.</b>  |  |
|    | <b>RC-U08268</b> | Клапан электромагнитный компрессора L=78 mm, 3 O-RING, For SD PXE16 air compressor VW / AUDI / SKODA   | <b>9 303р.</b>  |  |
|    | <b>RC-U08269</b> | Клапан электромагнитный компрессора L=86 mm, 3 O-RING, BMW   | <b>10 116р.</b> |  |
|    | <b>RC-U08270</b> | Клапан электромагнитный компрессора L=87 mm, 4 O-RING, BENZ, BMW, AUDI   | <b>9 303р.</b>  |  |
|    | <b>RC-U08271</b> | Клапан электромагнитный компрессора L=89 mm, 4 O-RING, BMW   | <b>10 116р.</b> |  |
|    | <b>RC-U08272</b> | Клапан электромагнитный компрессора L=92 mm, 4 O-RINGS, Peugeot, Citroen   | <b>10 116р.</b> |  |
|   | <b>RC-U08273</b> | Клапан электромагнитный компрессора L=99 mm, 6 O-RINGS, TOYOTA CROWN, REIZ   | <b>9 303р.</b>  |  |
|  | <b>RC-U08274</b> | Клапан электромагнитный компрессора L=88 mm, 3 O-RING, GM, DELTA   | <b>10 574р.</b> |  |
|  | <b>RC-U08275</b> | Клапан электромагнитный компрессора L=99 mm, 4 O-RINGS, TOYOTA CAMRY, HIGHLANDER   | <b>9 303р.</b>  |  |
|  | <b>RC-U08276</b> | Клапан электромагнитный компрессора L=123 mm, 7 O-rings, TOYOTA, CAMRY , COROLLA. <b>OEM: DENSO:131018</b>                                   | <b>9 913р.</b>  |  |
|  | <b>RC-U08277</b> | Клапан электромагнитный компрессора L=96 mm, 5 O-RING, TOYOTA  | <b>9 303р.</b>  |  |
|  | <b>RC-U08278</b> | Клапан электромагнитный компрессора L=85 mm, 3 O-RING, BMW   | <b>9 303р.</b>  |  |
|  | <b>RC-U08279</b> | Клапан электромагнитный компрессора L=88 mm, 3 O-RINGS, FIAT, PEUGEOT,GE   | <b>9 760р.</b>  |  |
|  | <b>RC-U08280</b> | Клапан электромагнитный компрессора L=85 mm, 4 O-RINGS, VW, AUDI, SKODA  | <b>9 303р.</b>  |  |
|  | <b>RC-U08281</b> | Клапан электромагнитный компрессора L=95mm, 4 O-RINGS, BMW , BENZ  | <b>9 303р.</b>  |  |

|  |                  |  |                 |  |
|--|------------------|--|-----------------|--|
|     | <b>RC-U08282</b> | Клапан электромагнитный компрессора L=101 mm, NISSAN   | <b>9 506р.</b>  |  |
|    | <b>RC-U08283</b> | Клапан электромагнитный компрессора N/M  | <b>9 303р.</b>  |  |
|    | <b>RC-U08284</b> | Клапан электромагнитный компрессора N/M, NISSAN  | <b>9 303р.</b>  |  |
|    | <b>RC-U08285</b> | Клапан электромагнитный компрессора <b>OEM: 96764-3M001</b>  | <b>9 303р.</b>  |  |
|    | <b>RC-U08286</b> | Клапан компрессора L=44 mm, FORD, MENDEO, CHERY, CHANGCHEN, VW, LAVIDA, BORA, POLO   | <b>3 508р.</b>  |  |
|    | <b>RC-U08287</b> | Клапан компрессора Suitable for Calsonic, CWV616 Application: NISSAN, L=70 mm, 4 o-rings, OEM: 131051  | <b>2 288р.</b>  |  |
|   | <b>RC-U08288</b> | Клапан компрессора L=51 mm 4 o-rings, suitable for DELPHI  | <b>2 491р.</b>  |  |
|  | <b>RC-U08289</b> | Клапан компрессора L=37 mm, 3 o-rings  | <b>2 491р.</b>  |  |
|  | <b>RC-U08290</b> | Клапан компрессора Denso 6SEU16  | <b>1 271р.</b>  |  |
|  | <b>RC-U08291</b> | Клапан компрессора Denso 7SBU16C/ 7SEU17C/ 6SEU16C/ 6SEU12C  | <b>1 271р.</b>  |  |
|  | <b>RC-U08292</b> | Клапан электромагнитный компрессора L=101 mm, 3 o-rings  | <b>10 116р.</b> |  |
|  | <b>RC-U08293</b> | Клапан электромагнитный компрессора Suitable for: Denso 5SE09C/ 5SEU12C Application: Toyota, Crown, Reiz, Hiace, Lexus, Benz, <b>OEM: Denso 131007</b> | <b>8 490р.</b>  |  |
|  | <b>RC-U08294</b> | Клапан электромагнитный компрессора L=97 mm, 3 O-RINGS, BENZ, VOLVO, VW  | <b>9 100р.</b>  |  |
|  | <b>RC-U08295</b> | Клапан электромагнитный компрессора L=86 mm, 3 o-rings   | <b>9 100р.</b>  |  |





|   |                  |   |                |  |
|---|------------------|---|----------------|--|
|      | <b>RC-U08368</b> | Аварийный клапан, резьба 3/8-24UNF  | <b>580р.</b>   |  |
|   | <b>RC-U08369</b> | Аварийный клапан, резьба 10*1.25  | <b>580р.</b>   |  |
|   | <b>RC-U08370</b> | Аварийный клапан, резьба 10*1.5   | <b>580р.</b>   |  |
|     | <b>RC-U08371</b> | Аварийный клапан, резьба M10x1,5  | <b>580р.</b>   |  |
|     | <b>RC-U08372</b> | Аварийный клапан, резьба 3/8"-24UNF   | <b>580р.</b>   |  |
|     | <b>RC-U0404</b>  | Клапан соленоидный, алюминий, вход резьба 5/8 под фитинг 3/8, выход резьба 5/8 под фитинг 3/8, <b>O-Ring, 12V</b> , нормально закрытый.                         | <b>2 796р.</b> |  |
|   | <b>RC-U0405</b>  | Клапан соленоидный, алюминий, вход резьба 5/8 под фитинг 3/8, выход резьба 5/8 под фитинг 3/8, <b>O-Ring, 24V</b> , нормально закрытый.                         | <b>2 796р.</b> |  |
|     | <b>RC-U04102</b> | Клапан соленоидный, алюминий, вход резьба 5/8 под фитинг 3/8, выход резьба 5/8 под фитинг 3/8, <b>Flayer, 12V</b> , нормально закрытый.                         | <b>2 796р.</b> |  |
|   | <b>RC-U04103</b> | Клапан соленоидный, алюминий, вход резьба 5/8 под фитинг 3/8, выход резьба 5/8 под фитинг 3/8, <b>Flayer, 24V</b> , нормально закрытый.                         | <b>2 796р.</b> |  |
|     | <b>RC-U04130</b> | Клапан соленоидный модель аналог Danfoss EVR6 (032L1212)<br>Исполнение нормально закрытый<br>Тип соединения под пайку ODF, 3/8                                  | <b>3 864р.</b> |  |
|    | <b>RC-U04131</b> | Клапан соленоидный модель аналог Danfoss EVR10 (032L1291)<br>Исполнение нормально открытый<br>Тип соединения под пайку ODF, 1/2"                                | <b>5 592р.</b> |  |
|   | <b>RC-U04132</b> | Клапан соленоидный модель аналог Danfoss EVR6 (032L8072)<br>Исполнение нормально закрытый<br>Тип соединения наружная резьба 5/8"-18UNF, Flaer, под фитинг 3/8"  | <b>3 864р.</b> |  |
|  | <b>RC-U04133</b> | Клапан соленоидный модель аналог Danfoss EVR10 (032L8090)<br>Исполнение нормально открытый<br>Тип соединения наружная резьба 3/7"-16UNF, Flaer, под фитинг 1/2" | <b>5 592р.</b> |  |
|   | <b>RC-U04134</b> | Катушка электромагнитная аналог Danfoss BE012DS (018F6856)<br>Исполнение нормально открытый<br>Напряжение 12 V<br>Мощность 18 W                                 | <b>1 912р.</b> |  |
|   | <b>RC-U04135</b> | Катушка электромагнитная аналог Danfoss BE024DS (018F6857)<br>Исполнение нормально открытый<br>Напряжение 24 V<br>Мощность 18 W                                 | <b>1 912р.</b> |  |
|   | <b>RC-U04136</b> | Катушка электромагнитная аналог Danfoss BE012DS (018F6856)<br>Исполнение нормально закрытый<br>Напряжение 12 V<br>Мощность 18 W                                 | <b>1 912р.</b> |  |
|   | <b>RC-U04137</b> | Катушка электромагнитная аналог Danfoss BE024DS (018F6857)<br>Исполнение нормально закрытый<br>Напряжение 24 V<br>Мощность 18 W                                 | <b>1 912р.</b> |  |
|   | <b>RC-U04138</b> | Обратный клапан модель аналог Danfoss NRV10s (020-1011, 020B1011)<br>Тип соединения под пайку ODF, 3/8"   | <b>1 414р.</b> |  |
|   | <b>RC-U04139</b> | Обратный клапан модель аналог Danfoss NRV12s (020-1012, 020B1012)<br>Тип соединения под пайку ODF, 1/2"   | <b>1 902р.</b> |  |
|   | <b>RC-U04140</b> | диафрагма EVR6 3/8"   | <b>661р.</b>   |  |
|   | <b>RC-U04141</b> | диафрагма EVR10 1/2"  | <b>824р.</b>   |  |

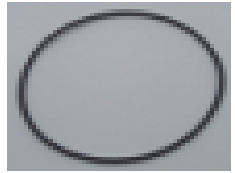







## Прокладки для компрессоров и уплотнительные кольца

### Прокладки компрессора (комплект)



| Фото  | Артикул   | Наименование  | Цена    | Статус |
|---|-----------|---|---------|--------|
|   | RC-U0817  | Комплект прокладок для модели 5H                                | 702р.   |        |
|   | RC-U0818  | Комплект прокладок для модели 7H                                | 702р.   |        |
|   | RC-U08364 | Комплект прокладок для модели 7B10/ 706                         | 804р.   |        |
|   | RC-U08365 | Комплект прокладок для модели Ford FS10                         | 1 576р. |        |
|   | RC-U08366 | Комплект прокладок для модели Delphi/Harrison V5                | 1 170р. |        |
|  | RC-U08566 | Прокладка компрессора Denso 10PA15C, 10PA17C, HNBR, 107.3 x 3.1 | 244р.   |        |











### Прокладки

| Фото   | Артикул   | Наименование                             | Цена  | Статус |
|--|-----------|--|-------|--------|
|  | RC-U08345 | Прокладка, внутр. d - 13.59 mm, Chrysler | 163р. |        |
|  | RC-U08346 | Прокладка, внутр. d - 14.3 mm, Chrysler  | 163р. |        |
|  | RC-U08347 | Прокладка, внутр. d - 11.5 mm, Chrysler  | 173р. |        |
|  | RC-U08349 | Прокладка, d - 0.377 mm, Chrysler        | 133р. |        |
|  | RC-U08350 | hole d - 0.437 mm, Chrysler              | 133р. |        |
|  | RC-U08351 | Прокладка, d - 0.55 mm, Chrysler         | 214р. |        |
|  | RC-U08352 | Прокладка, d - 0.625 mm, Chrysler        | 214р. |        |

|  |                  |                                |              |  |
|--|------------------|--------------------------------|--------------|--|
|     | <b>RC-U08353</b> | Прокладка, Chrysler, condenser | <b>214р.</b> |  |
|    | <b>RC-U08354</b> | Прокладка, Chrysler            | <b>214р.</b> |  |
|    | <b>RC-U08355</b> | Прокладка, Chrysler            | <b>214р.</b> |  |
|    | <b>RC-U08356</b> | Прокладка, Chrysler            | <b>122р.</b> |  |
|    | <b>RC-U08357</b> | Прокладка, Chrysler            | <b>214р.</b> |  |
|    | <b>RC-U08358</b> | Прокладка, Chrysler            | <b>194р.</b> |  |
|    | <b>RC-U08359</b> | Прокладка, Chrysler RV2        | <b>163р.</b> |  |
|   | <b>RC-U08360</b> | Прокладка, Chrysler            | <b>100р.</b> |  |
|  | <b>RC-U08361</b> | Прокладка, green Denso         | <b>153р.</b> |  |

### Кольца O-Ring

| Фото   | Артикул          | Наименование  | Цена        | Статус |
|--|------------------|---|-------------|--------|
|  | <b>RC-U07056</b> | Кольцо резиновое для фитингов O-Ring , #4 (6.07x1.78)   | <b>12р.</b> |        |
|  | <b>RC-U0746</b>  | Кольцо резиновое для фитингов O-Ring , #6 (11x1,8)  | <b>15р.</b> |        |
|  | <b>RC-U0745</b>  | Кольцо резиновое для фитингов O-Ring , #8 (14x1,9)  | <b>16р.</b> |        |
|  | <b>RC-U0744</b>  | Кольцо резиновое для фитингов O-Ring , #10 (18x2)   | <b>21р.</b> |        |
|  | <b>RC-U07028</b> | Кольцо резиновое для фитингов O-Ring , #12 (20x2)   | <b>22р.</b> |        |
|  | <b>RC-U07361</b> | Кольцо резиновое, уплотнительное. Внутренний Ø 16 мм., толщина 2,65 мм. Подходит к RC-U08186  | <b>34р.</b> |        |
|  | <b>RC-U07360</b> | Кольцо резиновое, уплотнительное. Внутренний Ø 16 мм., толщина 3,1 мм. Подходит к RC-U08185   | <b>34р.</b> |        |
|  | <b>RC-U07362</b> | Кольцо резиновое, уплотнительное. Внутренний Ø 19 мм., толщина 2,65 мм. Подходит к RC-U08186  | <b>34р.</b> |        |
|  | <b>RC-U07359</b> | Кольцо резиновое, уплотнительное. Внутренний Ø 19 мм., толщина 3,1 мм. Подходит к RC-U08185   | <b>34р.</b> |        |
|  | <b>RC-U07363</b> | Кольцо резиновое, уплотнительное. Внутренний Ø 20 мм., толщина 3,5 мм. Подходит к RC-U08182   | <b>34р.</b> |        |
|  | <b>RC-U07366</b> | Кольцо резиновое, уплотнительное. Внутренний Ø 21 мм., толщина 2,6 мм. Подходит к компрессорам TM15, TM16, TM21.                                      | <b>34р.</b> |        |
|  | <b>RC-U07365</b> | Кольцо резиновое, уплотнительное. Внутренний Ø 21 мм., толщина 3,5 мм. Подходит к RC-U08187   | <b>42р.</b> |        |
|  | <b>RC-U07364</b> | Кольцо резиновое, уплотнительное. Внутренний Ø 25 мм., толщина 3,5 мм. Подходит к RC-U08187   | <b>43р.</b> |        |
|  | <b>RC-U07156</b> | Кольцо резиновое для фитингов <b>ORFS</b> 3/8" , #6<br>(для влагоотделителей RC-U0537, RC-U0539; RC-U0541; RC-U0542, RC-U0544 с торцовым уплотнением) | <b>25р.</b> |        |

|  |                   |   |                |  |
|--|-------------------|---|----------------|--|
|     | <b>RC-U07157</b>  | Двухслойный (сдвоенный оринг), Ф 11хФ8.8х толщина 2.8 HNBR 3', <b>Renault, Peugeot, Citroen</b>   | <b>25р.</b>    |  |
|  | <b>RC-U07158</b>  | Двухслойный (сдвоенный оринг), Ф 14.2хФ11.2х толщина 2.6 HNBR 4', <b>Renault, Peugeot, Citroen</b>  | <b>25р.</b>    |  |
|  | <b>RC-U07159</b>  | Двухслойный (сдвоенный оринг), Ф 17.3хФ13.7х толщина 2.7 HNBR 5', <b>Renault, Peugeot, Citroen</b>  | <b>26р.</b>    |  |
|  | <b>RC-U07160</b>  | Двухслойный (сдвоенный оринг), Ф 21.3хФ16.9х толщина 2.8 HNBR 6', <b>Renault, Peugeot, Citroen</b>  | <b>30р.</b>    |  |
|    | <b>RC-U07165</b>  | Кольцо уплотнительное <b>O-ring</b> для заправочных трубок фреона, внеш. D - 21.9, внутр. D - 19.3, толщ.Н - 10   | <b>112р.</b>   |  |
|  | <b>RC-U07166</b>  | Кольцо уплотнительное <b>O-ring</b> для заправочных трубок фреона, внеш. D - 18.5, внутр. D - 15.8, толщ.Н - 10   | <b>98р.</b>    |  |
|    | <b>RC-U07167</b>  | Кольцо уплотнительное <b>O-ring</b> для заправочных трубок фреона, внеш. D - 15.6, внутр. D - 12.7, толщ. Н - 9.8   | <b>76р.</b>    |  |
|  | <b>RC-U07168</b>  | Кольцо уплотнительное <b>O-ring</b> для заправочных трубок фреона, внеш. D - 15.6, внутр. D - 9.5, толщ. Н - 9.8  | <b>98р.</b>    |  |
|    | <b>RC-U07169</b>  | Кольцо уплотнительное <b>O-ring</b> для заправочных трубок фреона, внеш. D - 15.6, внутр. D - 7.9, толщ.Н - 9.8   | <b>98р.</b>    |  |
|  | <b>RC-U07170</b>  | Кольцо уплотнительное <b>O-ring</b> для заправочных трубок фреона, наружный ø-15.2, внутренний ø-7.8, высота-9.8.   | <b>85р.</b>    |  |
|   | <b>RC-U0789</b>   | Набор колец O-Ring (33 вида по 10шт. каждого).<br>7,5x1,5 / 14x1,9 / 17,56x1,78 / 9,56x1,78 / 14,1x2,4 / 17,56x2,6<br>10,2x1,6 / 14,16x1,78 / 18,5x2,5 / 10,3x1,78 / 14,2x2,6 / 19,1x2,4<br>10,5x1,5 / 15x2,5 / 19,16x1,78 / 11,16x1,78 / 15,5x2 / 19,2x2,6<br>11,2x2,6 / 15,6x2,4 / 19,5x2,62 / 12x1,9 / 16x1,78 / 20,72x1,78<br>12,36x1,78 / 16x2,6 / 20,74x2,6 / 12,8x1,78 / 16x1,6 2 / 9x2,45<br>13,8x1,9 / 16,5x1,9 / 27,26x3,53 | <b>5 846р.</b> |  |
|  | <b>RC-U072243</b> | Набор колец, материал NBR, 320 шт. в наборе:<br>6.07*1.78 - 40 шт.,<br>6.80*1.90 - 40 шт.,<br>7.65*1.78 - 40 шт.,<br>10.80*1.90 - 40 шт.,<br>10.82*1.78 - 40 шт.,<br>12.45*1.78 - 40 шт.,<br>13.80*2.40 - 40 шт.,<br>14.00*1.70 - 40 шт.  | <b>1 678р.</b> |  |
|  | <b>RC-U072244</b> | Набор колец- зеленый цвет-материал NBR. Всего 265 шт. в наборе:<br>14x2 - 20шт. / 11x2 - 20шт. / 8x2 - 20шт. / 4.8x1.5 - 20шт.<br>7.8x1.9 - 20шт. / 9.25x1.78 - 20шт. / 12.42x1.78 - 20шт. / 6.8x1.9 - 15шт.<br>8.8x1.9 - 15шт. / 9.8x1.9 - 15шт. / 10x2 - 10шт. / 10.82x1.78 - 10шт.<br>10.77x2.62 - 10шт. / 15.54x2.62 - 10шт. / 13.8x1.9 - 10шт. / 17.17x1.78 - 10шт.<br>20.22x3.53 - 10шт. / 10.95x3.5 - 10шт.                    | <b>1 983р.</b> |  |
|  | <b>RC-U072245</b> | Набор колец, материал NBR, цвет зеленый, 145 шт. в наборе:<br>6.07*1.78 - 20 шт.,<br>6.80*1.90 - 15 шт.,<br>7.65*1.78 - 20 шт.,<br>10.80*2.40 - 15 шт.,<br>10.82*1.78 - 20 шт.,<br>12.42*1.78 - 20 шт.,<br>13.80*2.40 - 15шт.,<br>14.00*1.70 - 20 шт.   | <b>987р.</b>   |  |
|  | <b>RC-U072246</b> | Набор колец, материал NBR, цвет фиолетовый, 145 шт. в наборе:<br>6.07*1.78 - 20 шт.,<br>6.80*1.90 - 15 шт.,<br>7.65*1.78 - 20 шт.,<br>10.80*2.40 - 15 шт.,<br>10.82*1.78 - 20 шт.,<br>12.42*1.78 - 20 шт.,<br>13.80*2.40 - 15шт.,<br>14.00*1.70 - 20 шт.  | <b>987р.</b>   |  |
|  | <b>RC-U072247</b> | Набор колец <b>spring-lock</b> . Всего 55 шт. в наборе:<br>6.07x1.80 - 10шт. / 6.80x1.90 - 10шт. / 7.65x1.78 - 10шт.<br>10.82x1.78 - 5шт., / 10.80x2.40 - 10шт., / 12.42x1.78 - 5шт.,<br>13.8x2.40 - 5шт. / 14.00x1.70 - 5шт.   | <b>763р.</b>   |  |

## Металлорезиновые кольца

| Фото   | Артикул          | Наименование   | Цена         | Статус |
|--|------------------|--|--------------|--------|
|   | <b>RC-U08089</b> | Металлорезиновое кольцо, внеш. D - 16мм, внутр. D - 8.4 мм                                   | <b>173р.</b> |        |
|   | <b>RC-U08090</b> | Металлорезиновое кольцо, внеш. D - 19.2 мм, внутр. D - 11.2 мм                               | <b>173р.</b> |        |
|   | <b>RC-U08091</b> | Металлорезиновое кольцо, внеш. D - 23.7 мм, внутр. D - 15.4 мм                               | <b>173р.</b> |        |
|   | <b>RC-U08092</b> | Металлорезиновое кольцо, внеш. D - 25.4 мм, внутр. D - 17.4 мм                               | <b>173р.</b> |        |
|   | <b>RC-U08093</b> | Металлорезиновое кольцо, внеш. D - 28мм, внутр. D - 15.2 мм                                  | <b>173р.</b> |        |
|    | <b>RC-U07161</b> | Металлорезиновое кольцо, Ф 10.8хФ7.3х толщина 8.7 HNBR 3', <b>Renault, Peugeot, Citroen</b>  | <b>84р.</b>  |        |
|  | <b>RC-U07162</b> | Металлорезиновое кольцо, Ф 14.6хФ10.4х толщина 8.7 HNBR 4', <b>Renault, Peugeot, Citroen</b> | <b>94р.</b>  |        |
|  | <b>RC-U07163</b> | Металлорезиновое кольцо, Ф 17.3хФ13.2х толщина 8.8 HNBR 5', <b>Renault, Peugeot, Citroen</b> | <b>112р.</b> |        |
|  | <b>RC-U07164</b> | Металлорезиновое кольцо, Ф 21.3хФ16.6х толщина 8.8 HNBR 6', <b>Renault, Peugeot, Citroen</b> | <b>122р.</b> |        |
|    | <b>RC-U07171</b> | Металлорезиновое кольцо, внеш. D-14.2 мм, внутр. D-8.3 мм                                    | <b>153р.</b> |        |
|    | <b>RC-U07172</b> | Металлорезиновое кольцо, внеш D-17.5 мм, внутр. D-11.45 мм                                   | <b>163р.</b> |        |
|  | <b>RC-U07173</b> | Металлорезиновое кольцо, внеш D-19.8 мм, внутр. D-14 мм                                      | <b>183р.</b> |        |
|  | <b>RC-U07175</b> | Металлорезиновое кольцо, внеш D-29.5 мм, внутр. D-15 мм                                      | <b>255р.</b> |        |
|  | <b>RC-U07176</b> | Металлорезиновое кольцо, внеш D-30 мм, внутр. D-15.5 мм                                      | <b>275р.</b> |        |
|  | <b>RC-U07177</b> | Металлорезиновое кольцо, внеш D-30 мм, внутр. D-15.5 мм                                      | <b>275р.</b> |        |
|  | <b>RC-U07178</b> | Металлорезиновое кольцо, внеш D-33.5 мм, внутр. D-15 мм                                      | <b>255р.</b> |        |
|  | <b>RC-U07179</b> | Металлорезиновое кольцо, внутр. D - 14.7 мм, Ford  | <b>285р.</b> |        |
|  | <b>RC-U07180</b> | Металлорезиновое кольцо, внутр. D - 21.20 мм, Ford sail                                      | <b>326р.</b> |        |
|  | <b>RC-U07182</b> | Металлорезиновое кольцо, внутр. D - 15.2 мм, Chrysler  | <b>255р.</b> |        |
|  | <b>RC-U07181</b> | Металлорезиновое кольцо, внутр. D-12.1 мм, Chrysler  | <b>214р.</b> |        |





**RC-U07174**

Металлорезиновое кольцо, внеш. D-31.5 mm, внутр. D-16.8 mm

**214р.**

## ФИТИНГИ

### Набор адаптеров (коннектор) для ТРВ

| Фото   | Артикул          | Наименование  | Цена           | Статус |
|--|------------------|---|----------------|--------|
|  | <b>RC-U07309</b> | Набор адаптеров (коннектор), выходы под фитинги 5/8"-18UNF и 7/8"-14UNF, O-Ring. Подходят для ТРВ RC-U0414 и испарителя RC-U06106.  | <b>1 627р.</b> |        |
|  | <b>RC-U07323</b> | <b>Комплект фитингов Motorcool</b> для ТРВ RC-U0414, испарителя RC-U06106, <b>совместим</b> с а/м Газель Некст общая длина 319мм.:<br>фитинг соединительный <b>под клипсу</b> , Ø трубки 3/8", G6, №6, #6 (8мм.), 180°, плоская резинка, присоединительный Ø 8,5 мм., с заправочным портом Н (16мм.) R134a<br>фитинг соединительный <b>под клипсу</b> , Ø трубки 5/8", G10, №10, #10 (13мм.), 180°, плоская резинка, присоединительный Ø 17,5 мм., с заправочным портом L (13мм.) R134a   | <b>3 965р.</b> |        |
|  | <b>RC-U07324</b> | <b>Комплект фитингов Motorcool</b> для ТРВ RC-U0414, испарителя RC-U06106, <b>совместим</b> с а/м Газель Некст общая длина 319мм.:<br>фитинг соединительный <b>под обжимку</b> , Ø трубки 3/8", G6, №6, #6 (8мм.), 180°, плоская резинка, присоединительный Ø 8,5 мм., с заправочным портом Н (16мм.) R134a<br>фитинг соединительный <b>под обжимку</b> , Ø трубки 5/8", G10, №10, #10 (13мм.), 180°, плоская резинка, присоединительный Ø 17,5 мм., с заправочным портом L (13мм.) R134a | <b>3 965р.</b> |        |

### Соединительные коллекторы (Manifold Fitting), соединения, переходники к компрессорам

| Фото   | Артикул          | Наименование  | Цена           | Статус |
|--|------------------|---|----------------|--------|
|    | <b>RC-U08099</b> | Соединительный коллектор для Valeo TM 15 / 16 / 21<br>Резьба 7/8"-14UNF O-Ring, 3/4"-16UNF O-Ring, 90°  | <b>2 288р.</b> |        |
|    | <b>RC-U08115</b> | Соединительный коллектор для Valeo TM 15 / 16 / 21<br>Резьба 7/8"-14UNF O-Ring, 3/4"-16UNF O-Ring, 90°  | <b>2 542р.</b> |        |
|   | <b>RC-U08116</b> | Соединительный коллектор для Valeo TM 15 / 16 / 21<br>Резьба 7/8"-14UNF O-Ring, 3/4"-16UNF O-Ring, 90°<br>С заправочными портами                        | <b>3 152р.</b> |        |
|  | <b>RC-U08117</b> | Соединительный коллектор для Valeo TM 15 / 16 / 21<br>Резьба 7/8"-14UNF O-Ring, 3/4"-16UNF O-Ring, 180°   | <b>2 542р.</b> |        |
|  | <b>RC-U08100</b> | Соединительный коллектор для Valeo TM 15 / 16 / 21<br>Резьба 1"-14UNS O-Ring, 1"-14UNS O-Ring, 90°  | <b>2 288р.</b> |        |
|  | <b>RC-U08114</b> | Соединительный коллектор для Valeo TM 15 / 16 / 21<br>Резьба 1"-14UNS O-Ring, 1"-14UNS O-Ring, 90°  | <b>2 745р.</b> |        |
|  | <b>RC-U08118</b> | Соединительный коллектор для Valeo TM 15 / 16 / 21<br>Резьба 1"-14UNS O-Ring, 1"-14UNS O-Ring, 180°   | <b>3 152р.</b> |        |
|  | <b>RC-U08400</b> | Соединительный коллектор верхней крышки на компрессоры аналог Denso 10PA17C, 10PA15C, #8, #10, алюминий, площадка 90°67*9, резьбы 1" 1/16 и 3/4, O-Ring | <b>1 322р.</b> |        |
|  | <b>RC-U08401</b> | Соединительный коллектор верхней крышки на компрессоры аналог Denso 10PA17C, 10PA15C, #8, #10, алюминий, площадка 90x67x9, резьбы 3/4 и 7/8, O-Ring     | <b>1 424р.</b> |        |
|  | <b>RC-U08402</b> | Соединительный коллектор верхней крышки на компрессоры аналог Denso 10PA17C, 10PA15C, алюминий, площадка 90x67x9, отверстия Ф16мм и Ф18,6мм             | <b>1 170р.</b> |        |



|  |                  |  |                |  |
|--|------------------|--|----------------|--|
|     | <b>RC-U08403</b> | Соединительный коллектор верхней крышки на компрессоры аналог Denso 10PA17C, 10PA15C, алюминий, площадка 90*67*9, отверстия Ф16мм и Ф18,6мм  | <b>1 170р.</b> |  |
|    | <b>RC-U08404</b> | Соединительный коллектор верхней крышки на компрессоры аналог Denso 10PA17C, 10PA15C, алюминий, площадка 90x67x9, отверстия Ф16мм и Ф18,6мм  | <b>1 170р.</b> |  |
|    | <b>RC-U08639</b> | Соединительный коллектор верхней крышки на компрессоры аналог Denso 10PA17C, 10PA15C, алюминий, площадка 91.5x67x9.<br>Резьбы: S - 7/8"-18UNS, D - 3/4"-18UNS, A - M10x1.5; A, S, D O-Ring   | <b>4 169р.</b> |  |
|    | <b>RC-U08652</b> | Соединительный коллектор к компрессорам RC-U08599, RC-U08600, RC-U08601, резьба 7/8"-14 UNF, заправочный порт H.<br>Присоединительный диаметр 21,2 мм.   | <b>2 898р.</b> |  |
|  | <b>RC-U08653</b> | Соединительный коллектор к компрессорам RC-U08599, RC-U08600, RC-U08601, резьба 1 1/16"-14 UNF заправочный порт L.<br>Присоединительный диаметр 21,2 мм.   | <b>2 898р.</b> |  |
|  | <b>RC-U08651</b> | Соединительный коллектор к компрессору RC-U08601 (MCF 38), резьба Ø 1 1/16" заправочный порт L.<br>Присоединительный диаметр 24, 2 мм  | <b>2 745р.</b> |  |
|    | <b>RC-U08654</b> | Соединительный коллектор к компрессорам RC-U08600 (MCF 33) и RC-U08601 (MCF 38).<br>Подключение на заднюю крышку «C06M»<br>Магистраль высокого давления резьба 7/8" -14 UNF заправочный порт H.<br>Магистраль низкого давления резьба 1 1/16"-14 UNF заправочный порт L. | <b>3 711р.</b> |  |
|   | <b>RC-U08655</b> | Соединительный коллектор к компрессорам RC-U08600 (MCF 33) и RC-U08601 (MCF 38).<br>Подключение на заднюю крышку «C09M»<br>Магистраль высокого давления резьба 7/8" -14 UNF заправочный порт H.<br>Магистраль низкого давления резьба 1 1/16"-14 UNF заправочный порт L. | <b>3 711р.</b> |  |
|  | <b>RC-U08731</b> | Соединительный коллектор на компрессор, алюминий, посадочный Ø 18,0 мм., присоединительный Ø 21,2 мм., под рез. уплотнение Ø 17,4 мм.  | <b>178р.</b>   |  |
|  | <b>RC-U08405</b> | соединители на компрессор DKS 17C, 90°, алюминий, резьба 3/4, резьба 7/8, O-Ring   | <b>2 186р.</b> |  |
|  | <b>RC-U08406</b> | Соединительный коллектор на компрессор DKS 17C, FXF, вертикальные выходы, алюминий, резьба 3/4, резьба 7/8, O-Ring   | <b>2 186р.</b> |  |
|  | <b>RC-U08407</b> | Соединительный коллектор на компрессор DKS 17C, FXF, вертикальные выходы с заправочным клапаном R12, алюминий, резьба 3/4, резьба 7/8, O-Ring, порт 7/16   | <b>2 186р.</b> |  |
|  | <b>RC-U08408</b> | Соединительный коллектор на компрессор DKS 17C, FXF, вертикальные выходы, алюминий, резьба 3/4, резьба 7/8, O-Ring   | <b>2 186р.</b> |  |
|  | <b>RC-U08409</b> | соединители на компрессор SANDEN 806, алюминий, резьба 3/4, резьба 7/8, O-Ring порт 7/16   | <b>2 847р.</b> |  |
|  | <b>RC-U08410</b> | Соединительный коллектор на компрессор Cummins, вертикальные выходы, алюминий, резьба 3/4, резьба 7/8 O-Ring   | <b>2 186р.</b> |  |

|      | <b>RC-U08411</b>  | соединитель на компрессор Cummins, горизонтальные выходы, алюминий, резьба 7/8, резьба 1" O-Ring   | <b>1 627р.</b> |        |
|---|-------------------|--|----------------|--------|
|     | <b>RC-U08396</b>  | Соединительный коллектор на компрессор S96, #8 R134, #10 R134, алюминий, резьба 3/4, посадочный Ø 15,5 мм, под рез. уплотнение Ø11.6 мм, O-Ring.           | <b>641р.</b>   |        |
|   | <b>RC-U08396A</b> | Соединительный коллектор на компрессор S96, #8 R134, #10 R134, алюминий, резьба 7/8, посадочный Ø 18 мм, диаметр под резиновое уплотнение 14.8 мм O-Ring.  | <b>641р.</b>   |        |
|     | <b>RC-U08397</b>  | Соединительный коллектор на компрессор SANDEN 706, #10 R134, алюминий, резьба 3/4, посадочный диаметр 11 мм, O-Ring.                                       | <b>641р.</b>   |        |
|   | <b>RC-U08397A</b> | Соединительный коллектор на компрессор SANDEN 706, #10 R134, алюминий, резьба 7/8, посадочный диаметр 14.5 мм, O-Ring.                                     | <b>641р.</b>   |        |
|    | <b>RC-U08398</b>  | соединитель на компрессор Mitsubishi средний, #8, R134, алюминий, резьба 3/4, O-Ring заправочный порт 7/16   | <b>915р.</b>   |        |
|     | <b>RC-U08398A</b> | соединитель на компрессор Mitsubishi средний, #8, R134, алюминий, резьба 7/8, O-Ring заправочный порт 7/16   | <b>915р.</b>   |        |
|    | <b>RC-U08399</b>  | соединитель на компрессор Mitsubishi малый, #8 R134, #10 R134, алюминий, резьба 3/4  | <b>915р.</b>   |        |
| <b>Крышные переходы (переходники)</b>   |                   |  |                |        |
| Фото  | Артикул           | Наименование   | Цена           | Статус |
|   | <b>RC-U0758</b>   | Фитинг переходный, под обжимку, алюминий, 1/2 (№8, 10мм), 90° , без стакана  | <b>438р.</b>   |        |
|   | <b>RC-U0759</b>   | Фитинг переходный, под обжимку, алюминий, 3/8 (№6, 8мм), 90° , без стакана   | <b>438р.</b>   |        |
|   | <b>RC-U0705</b>   | Фитинг переходный, O-Ring x O-Ring, ( 1/2x1/2, №8, 10мм), алюминий, 90°  | <b>478р.</b>   |        |
|   | <b>RC-U0706</b>   | Фитинг переходный, O-Ring x O-Ring, ( 3/8x3/8, №6, 8мм), алюминий, 90°   | <b>478р.</b>   |        |
|  | <b>RC-U07057</b>  | Переходник фитинга алюминиевый ORING-FLARE 3/8 #6  | <b>83р.</b>    |        |
|   | <b>RC-U07058</b>  | Переходник фитинга алюминиевый ORING-FLARE 1/2 #8  | <b>83р.</b>    |        |
|   | <b>RC-U07059</b>  | Переходник фитинга алюминиевый ORING-FLARE 5/8 #10   | <b>83р.</b>    |        |
|   | <b>RC-U072235</b> | Переходник фитинга алюминиевый FLARE-ORING 3/8 #6  | <b>194р.</b>   |        |
|   | <b>RC-U072236</b> | Переходник фитинга алюминиевый FLARE-ORING 1/2 #8  | <b>224р.</b>   |        |
|   | <b>RC-U072237</b> | Переходник фитинга алюминиевый FLARE-ORING 7/8 #10   | <b>255р.</b>   |        |
|   | <b>RC-U07061</b>  | Фитинг алюминиевый spring-lock , 6# (3/8 - 8 мм) цена за пару Male & Female  | <b>621р.</b>   |        |
|   | <b>RC-U07062</b>  | Фитинг алюминиевый spring-lock , 8# (1/2 - 10мм) цена за пару Male & Female  | <b>621р.</b>   |        |
|   | <b>RC-U07063</b>  | Фитинг алюминиевый spring-lock , 10# (5/8 - 13мм) цена за пару Male & Female   | <b>621р.</b>   |        |
|   | <b>RC-U07064</b>  | Фитинг алюминиевый spring-lock , 12# (3/4 - 16мм) цена за пару Male & Female   | <b>621р.</b>   |        |
| <b>Переходники "мама - папа" на Август</b>  |                   |  |                |        |
| Фото  | Артикул           | Наименование   | Цена           | Статус |
|   | <b>RC-U07332</b>  | Переходник 180° "мама - папа" на Август<br>* Присоединительный Ø 8,5 мм., O-Ring, гайка - сталь, резьба 5/8"-18UNF<br>* O-Ring наружная резьба 9/16"-18UNF | <b>499р.</b>   |        |
|   | <b>RC-U07333</b>  | Переходник 90° "мама - папа" на Август<br>* Присоединительный Ø 8,5 мм., O-Ring, гайка - сталь, резьба 5/8"-18UNF<br>* O-Ring наружная резьба 9/16"-18UNF  | <b>529р.</b>   |        |







**Переходники "мама - мама" O-Ring**

| Фото  | Угол | Артикул          | № фитинга | Диаметр трубки, дюйм | Диаметр елки, мм. | Диаметр резьбы гайки | Материал фитинга | Соединение       | Цена         | Статус |
|---|------|------------------|-----------|----------------------|-------------------|----------------------|------------------|------------------|--------------|--------|
|  | 90°  | <b>RC-U07060</b> | №6        | 3/8"                 | 8мм               | 5/8"                 | Алюминий         | O-Ring<br>O-Ring | <b>214р.</b> |        |
|   | 180° | <b>RC-U07280</b> | №6        | 3/8"                 | 8мм               | 5/8"                 | Алюминий         | O-Ring<br>O-Ring | <b>214р.</b> |        |

**Переходники аналог Sanden-TM**

| Фото  | Артикул          | Наименование  | Цена         | Статус |
|---|------------------|---|--------------|--------|
|  | <b>RC-U07251</b> | Переходник, резьба 3/8"-24UNF и 9/16"-18UNF ORFS, аналог Sanden-TM Carrier 40-60071-01    | <b>570р.</b> |        |
|   | <b>RC-U07279</b> | Переходник, резьба 5/16"-18UNC и 7/16"-20UNF Flayer, аналог Sanden-TM Carrier 40-60071-01 | <b>570р.</b> |        |

**Фитинги автобусные**

|  |                  |   |                |  |
|--|------------------|---|----------------|--|
|    | <b>RC-U07367</b> | Фитинг соединительный с резьбой, двухсторонний, на шланг 7/8"<br>Внутренних диаметр шланга 22,2 мм.<br>Гайки на 38.   | <b>2 085р.</b> |  |
|    | <b>RC-U07368</b> | Фитинг соединительный с резьбой, на шланг 7/8"<br>Внутренних диаметр шланга 22,2 мм.<br>Гайка на 38.<br>Присоединительный диаметр: 17,5 мм., O-Ring<br>Гайка: резьба M27x1,75   | <b>1 678р.</b> |  |
|    | <b>RC-U07369</b> | Фитинг соединительный с резьбой, на шланг 7/8"<br>Внутренних диаметр шланга 22,2 мм.<br>Гайка на 38.<br>Присоединительный диаметр: 17,5 мм., O-Ring<br>Гайка: резьба M27x1,75   | <b>1 780р.</b> |  |
|   | <b>RC-U07376</b> | Фитинг соединительный с резьбой, двухсторонний, на шланг 1 1/8"<br>Внутренних диаметр шланга 28,5 мм.<br>Гайки на 46.   | <b>2 949р.</b> |  |
|  | <b>RC-U07373</b> | Фитинг соединительный с резьбой, на шланг 1 1/8"<br>Внутренних диаметр шланга 28,5 мм.<br>Гайка на 46.<br>Присоединительный диаметр фланца: 42 мм.<br>Расстояние между центрами отверстия фланца: 60 мм.  | <b>2 847р.</b> |  |
|  | <b>RC-U07374</b> | Фитинг соединительный с резьбой, на шланг 1 1/8"<br>Внутренних диаметр шланга 28,5 мм.<br>Гайка на 46.<br>Присоединительный диаметр фланца: 42 мм.<br>Расстояние между центрами отверстия фланца: 60 мм.  | <b>2 949р.</b> |  |
|  | <b>RC-U07375</b> | Фитинг соединительный с резьбой, на шланг 1 1/8"<br>Внутренних диаметр шланга 28,5 мм.<br>Гайка на 46.<br>Присоединительный диаметр фланца: 42 мм.<br>Расстояние между центрами отверстия фланца: 60 мм.<br>Доп. подключение: наружная резьба 7/8"-14UNF O-Ring | <b>3 254р.</b> |  |

**угловые ФИТИНГИ аналог Carrier соединение O-Ring, 90°**

| Фото   | Артикул          | Наименование   | Цена           | Статус |
|--|------------------|--|----------------|--------|
|  | <b>RC-U07311</b> | Угловой фитинг 90° (№10) аналог Carrier 40-60301-01. Резьба: Ø 7/8" 14 UNF, O-Ring, внутренняя и наружная резьба,. | <b>1 932р.</b> |        |
|  | <b>RC-U07312</b> | Угловой фитинг 90° (№8) аналог Carrier 40-60301-00. Резьба: Ø 3/4" 16 UNF, O-Ring, внутренняя и наружная резьба,.  | <b>1 830р.</b> |        |







**Клипсы аналог Carrier**

| Фото   | Артикул          | Наименование  | Цена         | Статус |
|--|------------------|---|--------------|--------|
|  | <b>RC-U07284</b> | Клипса ф 8.0 аналог Carrier на РЕФРИЖЕРАТОРНЫЙ шланг G6,(5/16)<br>нар. диам. 16,0±0,5     | <b>305р.</b> |        |
|  | <b>RC-U07285</b> | Клипса ф 10.7 аналог Carrier на РЕФРИЖЕРАТОРНЫЙ шланг G8, ( 13/32)<br>нар. диам. 18,8±0,5 | <b>356р.</b> |        |
|  | <b>RC-U07286</b> | Клипса ф 12.7 аналог Carrier на РЕФРИЖЕРАТОРНЫЙ G10, (½)<br>нар. диам. 21,5±0,5           | <b>407р.</b> |        |
|  | <b>RC-U07287</b> | Клипса ф 16.1 аналог Carrier на РЕФРИЖЕРАТОРНЫЙ G12, (5/8)<br>нар. диам. 24,1±0,5         | <b>438р.</b> |        |



**ФИТИНГИ аналог Carrier соединение O-Ring**

| Фото   | Угол | Артикул          | № фитинга | Диаметр трубки, дюйм | Диаметр елки, мм. | Диаметр резьбы гайки | Материал фитинга | Соединение | Цена           | Статус |
|--|------|------------------|-----------|----------------------|-------------------|----------------------|------------------|------------|----------------|--------|
|  | 180° | <b>RC-U07307</b> | №12       | 3/4"                 | 16,1мм            | 1 1/16"              | Сталь            | O-Ring     | <b>987р.</b>   |        |
|  |      | <b>RC-U07303</b> | №10       | 5/8"                 | 12,7мм            | 7/8"                 | Сталь            | O-Ring     | <b>844р.</b>   |        |
|  |      | <b>RC-U07299</b> | №8        | 1/2"                 | 10,7мм            | 3/4"                 | Сталь            | O-Ring     | <b>682р.</b>   |        |
|  |      | <b>RC-U07295</b> | №6        | 3/8"                 | 8мм               | 5/8"                 | Сталь            | O-Ring     | <b>580р.</b>   |        |
|  | 90°  | <b>RC-U07306</b> | №12       | 3/4"                 | 16,1 мм           | 1 1/16"              | Сталь            | O-Ring     | <b>1 220р.</b> |        |
|  |      | <b>RC-U07302</b> | №10       | 5/8"                 | 12,7мм            | 7/8"                 | Сталь            | O-Ring     | <b>865р.</b>   |        |
|  |      | <b>RC-U07298</b> | №8        | 1/2"                 | 10,7мм            | 3/4"                 | Сталь            | O-Ring     | <b>702р.</b>   |        |
|  |      | <b>RC-U07294</b> | №6        | 3/8"                 | 8мм               | 5/8"                 | Сталь            | O-Ring     | <b>600р.</b>   |        |

**ФИТИНГИ аналог Carrier соединение ORFS**

| Фото   | Угол | Артикул          | № фитинга   | Диаметр трубки, дюйм | Диаметр елки, мм. | Диаметр резьбы гайки | Материал фитинга | Соединение | Цена           | Статус         |  |
|--|------|------------------|---|----------------------|-------------------|----------------------|------------------|------------|----------------|----------------|--|
|    | 180° | <b>RC-U07305</b> | №12   | 3/4"                 | 16,1мм            | 1 3/16"              | Сталь            | ORFS       | <b>1 322р.</b> |                |  |
|  |      | <b>RC-U07301</b> | №10   | 5/8"                 | 12,7мм            | 1"                   | Сталь            | ORFS       | <b>966р.</b>   |                |  |
|  |      | <b>RC-U07297</b> | №8  | 1/2"                 | 10,7мм            | 13/16"               | Сталь            | ORFS       | <b>804р.</b>   |                |  |
|  |      | <b>RC-U07293</b> | №6  | 3/8"                 | 8мм               | 11/16"               | Сталь            | ORFS       | <b>702р.</b>   |                |  |
|  |      | <b>RC-U07321</b> | №6  | 3/8"                 | 8мм               | 9/16"                | Сталь            | ORFS       | <b>631р.</b>   |                |  |
|    | 90°  | <b>RC-U07304</b> | №12   | 3/4"                 | 16,1мм            | 1 -3/16"             | Сталь            | ORFS       | <b>1 322р.</b> |                |  |
|  |      | <b>RC-U07300</b> | №10   | 5/8"                 | 12,7мм            | 1"                   | Сталь            | ORFS       | <b>987р.</b>   |                |  |
|  |      | <b>RC-U07296</b> | №8  | 1/2"                 | 10,7мм            | 13/16"               | Сталь            | ORFS       | <b>824р.</b>   |                |  |
|  |      | <b>RC-U07292</b> | №6  | 3/8"                 | 8мм               | 11/16"               | Сталь            | ORFS       | <b>722р.</b>   |                |  |
|  |      | <b>RC-U07322</b> | №6  | 3/8"                 | 8мм               | 9/16"                | Сталь            | ORFS       | <b>651р.</b>   |                |  |
|   | 180° | <b>RC-U07288</b> | Сростка аналог Carrier, сталь, 16.1 (3/4"), с портами под маслоотделение (9/16") ORFS, заправочный порт L (13mm).         |                      |                   |                      |                  |            |                | <b>2 085р.</b> |  |
|  | 180° | <b>RC-U07291</b> | Фитинг соединительный аналог Carrier, сталь, гайка - сталь 3/4", 12.7 (5/8"), O-Ring, с площадкой под датчик температуры. |                      |                   |                      |                  |            |                | <b>722р.</b>   |  |
|  | 90°  | <b>RC-U07289</b> | Фитинг соединительный, под клипсу, сталь, гайка - сталь 3/4", 10.7 (1/2"), O-Ring, с площадкой под датчик температуры.    |                      |                   |                      |                  |            |                | <b>926р.</b>   |  |
|  | 45°  | <b>RC-U07290</b> | Фитинг соединительный, под клипсу, сталь, гайка - сталь, 3/4", 10.7 (1/2"), O-Ring, с площадкой под датчик температуры.   |                      |                   |                      |                  |            |                | <b>753р.</b>   |  |

**ФИТИНГИ аналог Manuli**

| Фото   | Угол | Артикул          | № фитинга | Диаметр трубки, дюйм | Диаметр елки, мм. | Диаметр резьбы гайки | Материал фитинга | Соединение | Цена           | Статус |
|--|------|------------------|-----------|----------------------|-------------------|----------------------|------------------|------------|----------------|--------|
|  | 180° | <b>RC-U07255</b> | №12       | 3/4"                 | 16мм              | 1 -1/16"             | Сталь            | O-Ring     | <b>956р.</b>   |        |
|  |      | <b>RC-U07199</b> | №10       | 5/8"                 | 13мм              | 7/8"                 | Сталь            | O-Ring     | <b>743р.</b>   |        |
|  |      | <b>RC-U07197</b> | №8        | 1/2"                 | 10мм              | 3/4"                 | Сталь            | O-Ring     | <b>631р.</b>   |        |
|  |      | <b>RC-U07371</b> | №8        | 1/2"                 | 10мм              | 5/8"                 | Сталь            | O-Ring     | <b>621р.</b>   |        |
|  |      | <b>RC-U07195</b> | №6        | 3/8"                 | 8мм               | 5/8"                 | Сталь            | O-Ring     | <b>549р.</b>   |        |
|  | 90°  | <b>RC-U07254</b> | №12       | 3/4"                 | 16мм              | 1 -1/16"             | Сталь            | O-Ring     | <b>1 068р.</b> |        |
|  |      | <b>RC-U07198</b> | №10       | 5/8"                 | 13мм              | 7/8"                 | Сталь            | O-Ring     | <b>824р.</b>   |        |
|  |      | <b>RC-U07372</b> | №10       | 5/8"                 | 13мм              | 3/4"                 | Сталь            | O-Ring     | <b>743р.</b>   |        |
|  |      | <b>RC-U07196</b> | №8        | 1/2"                 | 10мм              | 3/4"                 | Сталь            | O-Ring     | <b>692р.</b>   |        |
|  |      | <b>RC-U07194</b> | №6        | 3/8"                 | 8мм               | 5/8"                 | Сталь            | O-Ring     | <b>610р.</b>   |        |
|  | 45°  | <b>RC-U07381</b> | №12       | 3/4"                 | 16мм              | 1 -1/16"             | Сталь            | O-Ring     | <b>1 068р.</b> |        |
|  |      | <b>RC-U07380</b> | №10       | 5/8"                 | 13мм              | 7/8"                 | Сталь            | O-Ring     | <b>804р.</b>   |        |
|  |      | <b>RC-U07379</b> | №8        | 1/2"                 | 10мм              | 3/4"                 | Сталь            | O-Ring     | <b>692р.</b>   |        |
|  |      | <b>RC-U07378</b> | №6        | 3/8"                 | 8мм               | 5/8"                 | Сталь            | O-Ring     | <b>600р.</b>   |        |

### СРОСТКА 180° аналог Manuli

| Фото   | Угол | Артикул   | № фитинга | Диаметр трубки, дюйм | Диаметр елки, мм. | Диаметр резьбы гайки | Материал фитинга | Соединение | Цена  | Статус |
|--|------|-----------|-----------|----------------------|-------------------|----------------------|------------------|------------|-------|--------|
|  | 180° | RC-U07252 | №12       | 3/4"                 | 16мм              | -                    | Сталь            | -          | 793р. |        |
|  |      | RC-U07137 | №10       | 5/8"                 | 13мм              | -                    | Сталь            | -          | 631р. |        |
|  |      | RC-U07136 | №8        | 1/2"                 | 10мм              | -                    | Сталь            | -          | 549р. |        |
|  |      | RC-U07135 | №6        | 3/8"                 | 8мм               | -                    | Сталь            | -          | 478р. |        |

### СРОСТКА 180° аналог Manuli с сервисным портом

| Фото   | Угол | Артикул   | № фитинга | Диаметр трубки, дюйм | Диаметр елки, мм. | Диаметр резьбы гайки | Материал фитинга | Соединение | Цена    | Статус |
|--|------|-----------|-----------|----------------------|-------------------|----------------------|------------------|------------|---------|--------|
|  | 180° | RC-U07253 | №12       | 3/4"                 | 16мм              | Порт LP              | Сталь            | низкое     | 1 068р. |        |
|  |      | RC-U07202 | №10       | 5/8"                 | 13мм              | Порт LP              | Сталь            | низкое     | 865р.   |        |
|  |      | RC-U07201 | №8        | 1/2"                 | 10мм              | Порт HP              | Сталь            | высокое    | 804р.   |        |
|  |      | RC-U07200 | №6        | 3/8"                 | 8мм               | Порт HP              | Сталь            | высокое    | 712р.   |        |

### ТРОЙНИК аналог Manuli

| Фото   | Угол    | Артикул   | № фитинга | Диаметр трубки, дюйм | Диаметр елки, мм. | Диаметр резьбы гайки | Материал фитинга | Соединение | Цена    | Статус |
|--|---------|-----------|-----------|----------------------|-------------------|----------------------|------------------|------------|---------|--------|
|  | Тройник | RC-U07318 | №12       | 3/4"                 | 16мм              | -                    | Сталь            | -          | 1 068р. |        |
|  |         | RC-U07317 | №10       | 5/8"                 | 13мм              | -                    | Сталь            | -          | 865р.   |        |
|  |         | RC-U07316 | №8        | 1/2"                 | 10мм              | -                    | Сталь            | -          | 804р.   |        |
|  |         | RC-U07315 | №6        | 3/8"                 | 8мм               | -                    | Сталь            | -          | 712р.   |        |

### Фитинги без гайки, аналог Manuli

| Фото   | Угол | Артикул   | № фитинга | Диаметр трубки, дюйм | Диаметр елки, мм. | Диаметр резьбы гайки | Материал фитинга | Соединение | Цена  | Статус |
|--|------|-----------|-----------|----------------------|-------------------|----------------------|------------------|------------|-------|--------|
|  | 90°  | RC-U07370 | №6        | 3/8"                 | 8мм               | -                    | Сталь            | O-Ring     | 549р. |        |

### Фитинги под клипсу

| Фото   | Угол | Артикул   | № фитинга | Диаметр трубки, дюйм | Диаметр елки, мм. | Диаметр резьбы гайки | Материал фитинга | Соединение | Цена  | Статус |
|--|------|-----------|-----------|----------------------|-------------------|----------------------|------------------|------------|-------|--------|
|  | 180° | RC-U07040 | №6        | 3/8"                 | 8мм               | 5/8"                 | Сталь            | O-Ring     | 570р. |        |

### Клипсы для тонкостенных шлангов CODAN-LINGYUN

| Фото  | Артикул   | Наименование   | Цена  | Статус |
|---|-----------|--|-------|--------|
|  | RC-U07328 | Клипса с пластиковой обоймой для тонкостенного шланга G6, (5/16") Ø15,3±0,5  | 194р. |        |
|   | RC-U07329 | Клипса с пластиковой обоймой для тонкостенного шланга G8, (13/32") Ø18,2±0,5 | 204р. |        |
|   | RC-U07330 | Клипса с пластиковой обоймой для тонкостенного шланга G10, (1/2") Ø21±0,5    | 224р. |        |
|   | RC-U07331 | Клипса с пластиковой обоймой для тонкостенного шланга G12, (5/8") Ø24,5±0,5  | 244р. |        |

### Фитинги, елка Air-o-Crimp с Клипсами

| Фото   | Угол | Артикул   | № фитинга | Диаметр трубки, дюйм | Диаметр елки, мм. | Диаметр резьбы гайки | Материал фитинга | Соединение  | Цена    | Статус            |
|--|------|-----------|-----------|----------------------|-------------------|----------------------|------------------|-------------|---------|-------------------|
|  | 180° | RC-U07185 | №10       | 5/8"                 | 13мм              | 7/8"                 | Сталь            | O-Ring      | 1 017р. | клипса Ø 20 мм.   |
|  |      | RC-U07184 | №8        | 1/2"                 | 10мм              | 3/4"                 | Сталь            | O-Ring      | 865р.   | клипса Ø 18 мм.   |
|  |      | RC-U07183 | №6        | 3/8"                 | 8мм               | 5/8"                 | Сталь            | O-Ring      | 753р.   | клипса Ø 15,3 мм. |
|  | 90°  | RC-U07188 | №10       | 5/8"                 | 13мм              | 7/8"                 | Сталь            | O-Ring      | 1 068р. | клипса Ø 20 мм.   |
|  |      | RC-U07187 | №8        | 1/2"                 | 10мм              | 3/4"                 | Сталь            | O-Ring      | 905р.   | клипса Ø 18 мм.   |
|  |      | RC-U07186 | №6        | 3/8"                 | 8мм               | 5/8"                 | Сталь            | O-Ring      | 773р.   | клипса Ø 15,3 мм. |
|  | 180° | RC-U07190 | №10       | 5/8"                 | 13мм              | 7/8"                 | Сталь            | O-Ring / LP | 1220р.  | клипса Ø 20 мм.   |
|  |      | RC-U07189 | №8        | 1/2"                 | 10мм              | 3/4"                 | Сталь            | O-Ring / HP | 1 068р. | клипса Ø 18 мм.   |
|  | 90°  | RC-U07192 | №10       | 5/8"                 | 13мм              | 7/8"                 | Сталь            | O-Ring / LP | 1 271р. | клипса Ø 20 мм.   |
|  |      | RC-U07191 | №8        | 1/2"                 | 10мм              | 3/4"                 | Сталь            | O-Ring / HP | 1 119р. | клипса Ø 18 мм.   |

### Сростки, елка Air-o-Crimp





| Фото   | Угол | Артикул          | № фитинга | Диаметр трубки, дюйм | Диаметр елки, мм. | Диаметр резьбы гайки | Материал фитинга | Соединение  | Цена         | Статус |
|--|------|------------------|-----------|----------------------|-------------------|----------------------|------------------|-------------|--------------|--------|
|  | 180° | <b>RC-U07336</b> | №10       | 5/8"                 | 13мм              | -                    | Сталь            | O-Ring      | <b>570p.</b> |        |
|  |      | <b>RC-U07335</b> | №8        | 1/2"                 | 10мм              | -                    | Сталь            | O-Ring      | <b>509p.</b> |        |
|  |      | <b>RC-U07334</b> | №6        | 3/8"                 | 8мм               | -                    | Сталь            | O-Ring      | <b>438p.</b> |        |
|  |      | <b>RC-U07338</b> | №10       | 5/8"                 | 13мм              | -                    | Сталь            | O-Ring / LP | <b>793p.</b> |        |
|  |      | <b>RC-U07337</b> | №8        | 1/2"                 | 10мм              | -                    | Сталь            | O-Ring / HP | <b>732p.</b> |        |

### ФИТИНГИ соединение ORFS

| Фото   | Угол | Артикул          | № фитинга | Диаметр трубки, дюйм | Диаметр елки, мм. | Диаметр резьбы гайки | Материал фитинга | Соединение | Цена         | Статус |
|--|------|------------------|-----------|----------------------|-------------------|----------------------|------------------|------------|--------------|--------|
|  | 180° | <b>RC-U07150</b> | №10       | 5/8"                 | 13мм              | 1"                   | Сталь            | ORFS       | <b>600p.</b> |        |
|  |      | <b>RC-U07152</b> | №10       | 5/8"                 | 13мм              | 11/16"               | Сталь            | ORFS       | <b>600p.</b> |        |
|  |      | <b>RC-U07154</b> | №10       | 5/8"                 | 13мм              | 13/16"               | Сталь            | ORFS       | <b>621p.</b> |        |
|  |      | <b>RC-U07144</b> | №8        | 1/2"                 | 10мм              | 1"                   | Сталь            | ORFS       | <b>570p.</b> |        |
|  |      | <b>RC-U07146</b> | №8        | 1/2"                 | 10мм              | 11/16"               | Сталь            | ORFS       | <b>529p.</b> |        |
|  |      | <b>RC-U07148</b> | №8        | 1/2"                 | 10мм              | 13/16"               | Сталь            | ORFS       | <b>570p.</b> |        |
|  |      | <b>RC-U07138</b> | №6        | 3/8"                 | 8мм               | 1"                   | Сталь            | ORFS       | <b>529p.</b> |        |
|  |      | <b>RC-U07140</b> | №6        | 3/8"                 | 8мм               | 11/16"               | Сталь            | ORFS       | <b>509p.</b> |        |
|  |      | <b>RC-U07142</b> | №6        | 3/8"                 | 8мм               | 13/16"               | Сталь            | ORFS       | <b>529p.</b> |        |







| Фото   | Угол | Артикул          | № фитинга | Диаметр трубки, дюйм | Диаметр елки, мм. | Диаметр резьбы гайки | Материал фитинга | Соединение | Цена         | Статус |
|--|------|------------------|-----------|----------------------|-------------------|----------------------|------------------|------------|--------------|--------|
|  | 90°  | <b>RC-U07151</b> | №10       | 5/8"                 | 13мм              | 1"                   | Сталь            | ORFS       | <b>621p.</b> |        |
|  |      | <b>RC-U07153</b> | №10       | 5/8"                 | 13мм              | 11/16"               | Сталь            | ORFS       | <b>692p.</b> |        |
|  |      | <b>RC-U07155</b> | №10       | 5/8"                 | 13мм              | 13/16"               | Сталь            | ORFS       | <b>753p.</b> |        |
|  |      | <b>RC-U07145</b> | №8        | 1/2"                 | 10мм              | 1"                   | Сталь            | ORFS       | <b>621p.</b> |        |
|  |      | <b>RC-U07147</b> | №8        | 1/2"                 | 10мм              | 11/16"               | Сталь            | ORFS       | <b>570p.</b> |        |
|  |      | <b>RC-U07149</b> | №8        | 1/2"                 | 10мм              | 13/16"               | Сталь            | ORFS       | <b>621p.</b> |        |
|  |      | <b>RC-U07139</b> | №6        | 3/8"                 | 8мм               | 1"                   | Сталь            | ORFS       | <b>600p.</b> |        |
|  |      | <b>RC-U07141</b> | №6        | 3/8"                 | 8мм               | 11/16"               | Сталь            | ORFS       | <b>570p.</b> |        |
|  |      | <b>RC-U07143</b> | №6        | 3/8"                 | 8мм               | 13/16"               | Сталь            | ORFS       | <b>600p.</b> |        |

### Фитинги mini o-ring (Август) №6

| Фото   | Угол | Артикул          | № фитинга | Диаметр трубки, дюйм | Диаметр елки, мм. | Диаметр резьбы гайки | Материал фитинга | Соединение        | Цена         | Статус |
|--|------|------------------|-----------|----------------------|-------------------|----------------------|------------------|-------------------|--------------|--------|
|  | 180° | <b>RC-U07130</b> | №6        | 3/8"                 | 8мм               | 9/16"                | Сталь            | mini O-Ring       | <b>173p.</b> |        |
|  | 90°  | <b>RC-U07128</b> | №6        | 3/8"                 | 8мм               | 9/16"                | Сталь            | mini O-Ring       | <b>173p.</b> |        |
|  | 45°  | <b>RC-U07126</b> | №6        | 3/8"                 | 8мм               | 9/16"                | Сталь            | mini O-Ring       | <b>173p.</b> |        |
|  | 180° | <b>RC-U07129</b> | №6        | 3/8"                 | 8мм               | 9/16"                | Сталь            | mini O-Ring<br>HP | <b>509p.</b> |        |
|  | 90°  | <b>RC-U07127</b> | №6        | 3/8"                 | 8мм               | 9/16"                | Сталь            | mini O-Ring<br>HP | <b>509p.</b> |        |

### Фитинги, соединение O-Ring

| Фото   | Угол | Артикул         | № фитинга | Диаметр трубки, дюйм | Диаметр елки, мм. | Диаметр резьбы гайки | Материал фитинга | Соединение | Цена         | Статус |
|--|------|-----------------|-----------|----------------------|-------------------|----------------------|------------------|------------|--------------|--------|
|  | 180° | <b>RC-U0790</b> | №12       | 3/4"                 | 16мм              | 1 1/16"              | Алюминий         | O-Ring     | <b>255p.</b> |        |
|  |      | <b>RC-U0795</b> | №12       | 3/4"                 | 16мм              | 1 1/16"              | Сталь            | O-Ring     | <b>275p.</b> |        |
|  |      | <b>RC-U0710</b> | №10       | 5/8"                 | 13мм              | 7/8"                 | Алюминий         | O-Ring     | <b>133p.</b> |        |
|  |      | <b>RC-U0713</b> | №10       | 5/8"                 | 13мм              | 7/8"                 | Сталь            | O-Ring     | <b>143p.</b> |        |
|  |      | <b>RC-U0716</b> | №8        | 1/2"                 | 10мм              | 3/4"                 | Алюминий         | O-Ring     | <b>133p.</b> |        |
|  |      | <b>RC-U0719</b> | №8        | 1/2"                 | 10мм              | 3/4"                 | Сталь            | O-Ring     | <b>143p.</b> |        |
|  |      | <b>RC-U0722</b> | №6        | 3/8"                 | 8мм               | 5/8"                 | Алюминий         | O-Ring     | <b>133p.</b> |        |
|  |      | <b>RC-U0725</b> | №6        | 3/8"                 | 8мм               | 5/8"                 | Сталь            | O-Ring     | <b>143p.</b> |        |

| Фото   | Угол | Артикул   | № фитинга | Диаметр<br>трубки, дюйм | Диаметр<br>елки, мм. | Диаметр<br>резьбы<br>гайки | Материал<br>фитинга | Соединение  | Цена   | Статус |  |
|--|------|-----------|-----------|-------------------------|----------------------|----------------------------|---------------------|-------------|--------|--------|--|
|    | 90°  | RC-U0792  | №12       | 3/4"                    | 16мм                 | 1 1/16"                    | Алюминий            | O-Ring      | 255р.  |        |  |
|  |      | RC-U07283 | №12       | 3/4"                    | 16мм                 | 1"                         | Сталь               | O-Ring      | 366р.  |        |  |
|  |      | RC-U0797  | №12       | 3/4"                    | 16мм                 | 16мм                       | 1 1/16"             | Сталь       | O-Ring | 275р.  |  |
|  |      | RC-U0712  | №10       | 5/8"                    | 13мм                 | 7/8"                       | Алюминий            | O-Ring      | 143р.  |        |  |
|  |      | RC-U07282 | №10       | 5/8"                    | 13мм                 | 1"                         | Сталь               | O-Ring      | 326р.  |        |  |
|  |      | RC-U0715  | №10       | 5/8"                    | 13мм                 | 7/8"                       | Сталь               | O-Ring      | 153р.  |        |  |
|  |      | RC-U0718  | №8        | 1/2"                    | 10мм                 | 3/4"                       | Алюминий            | O-Ring      | 143р.  |        |  |
|  |      | RC-U07281 | №8        | 1/2"                    | 10мм                 | 1"                         | Сталь               | O-Ring      | 275р.  |        |  |
|  |      | RC-U0721  | №8        | 1/2"                    | 10мм                 | 3/4"                       | Сталь               | O-Ring      | 153р.  |        |  |
|  |      | RC-U0724  | №6        | 3/8"                    | 8мм                  | 5/8"                       | Алюминий            | O-Ring      | 143р.  |        |  |
| RC-U0727   | №6   | 3/8"      | 8мм       | 5/8"                    | Сталь                | O-Ring                     | 153р.               |             |        |        |  |
|    | 45°  | RC-U0791  | №12       | 3/4"                    | 16мм                 | 1 1/16"                    | Алюминий            | O-Ring      | 255р.  |        |  |
|  |      | RC-U0796  | №12       | 3/4"                    | 16мм                 | 1 1/16"                    | Сталь               | O-Ring      | 275р.  |        |  |
|  |      | RC-U0711  | №10       | 5/8"                    | 13мм                 | 7/8"                       | Алюминий            | O-Ring      | 143р.  |        |  |
|  |      | RC-U0714  | №10       | 5/8"                    | 13мм                 | 7/8"                       | Сталь               | O-Ring      | 153р.  |        |  |
|  |      | RC-U0717  | №8        | 1/2"                    | 10мм                 | 3/4"                       | Алюминий            | O-Ring      | 143р.  |        |  |
|  |      | RC-U0720  | №8        | 1/2"                    | 10мм                 | 3/4"                       | Сталь               | O-Ring      | 153р.  |        |  |
|  |      | RC-U0723  | №6        | 3/8"                    | 8мм                  | 5/8"                       | Алюминий            | O-Ring      | 143р.  |        |  |
|  |      | RC-U0726  | №6        | 3/8"                    | 8мм                  | 5/8"                       | Сталь               | O-Ring      | 153р.  |        |  |
|   | 180° | RC-U0793  | №12       | 3/4"                    | 16мм                 | 1 1/16"                    | Алюминий            | O-Ring / LP | 448р.  |        |  |
|  |      | RC-U0798  | №12       | 3/4"                    | 16мм                 | 1 1/16"                    | Сталь               | O-Ring / LP | 468р.  |        |  |
|  |      | RC-U0776  | №10       | 5/8"                    | 13мм                 | 7/8"                       | Алюминий            | O-Ring / LP | 356р.  |        |  |
|  |      | RC-U0782  | №10       | 5/8"                    | 13мм                 | 7/8"                       | Сталь               | O-Ring / LP | 407р.  |        |  |
|  |      | RC-U0770  | №8        | 1/2"                    | 10мм                 | 3/4"                       | Алюминий            | O-Ring / HP | 356р.  |        |  |
|  |      | RC-U0784  | №8        | 1/2"                    | 10мм                 | 3/4"                       | Сталь               | O-Ring / HP | 427р.  |        |  |
|  |      | RC-U07013 | №6        | 3/8"                    | 8мм                  | 5/8"                       | Алюминий            | O-Ring / HP | 377р.  |        |  |
|  |      | RC-U07015 | №6        | 3/8"                    | 8мм                  | 5/8"                       | Сталь               | O-Ring / HP | 407р.  |        |  |
|  | 90°  | RC-U0794  | №12       | 3/4"                    | 16мм                 | 1 1/16"                    | Алюминий            | O-Ring / LP | 448р.  |        |  |
|  |      | RC-U0799  | №12       | 3/4"                    | 16мм                 | 1 1/16"                    | Сталь               | O-Ring / LP | 549р.  |        |  |
|  |      | RC-U0750  | №10       | 5/8"                    | 13мм                 | 7/8"                       | Алюминий            | O-Ring / LP | 356р.  |        |  |
|  |      | RC-U0783  | №10       | 5/8"                    | 13мм                 | 7/8"                       | Сталь               | O-Ring / LP | 407р.  |        |  |
|  |      | RC-U0751  | №8        | 1/2"                    | 10мм                 | 3/4"                       | Алюминий            | O-Ring / HP | 356р.  |        |  |
|  |      | RC-U0785  | №8        | 1/2"                    | 10мм                 | 3/4"                       | Сталь               | O-Ring / HP | 427р.  |        |  |
|  |      | RC-U07014 | №6        | 3/8"                    | 8мм                  | 5/8"                       | Алюминий            | O-Ring / HP | 377р.  |        |  |
|  |      | RC-U07016 | №6        | 3/8"                    | 8мм                  | 5/8"                       | Сталь               | O-Ring / HP | 407р.  |        |  |
|  | 45°  | RC-U07093 | №10       | 5/8"                    | 13мм                 | 7/8"                       | Алюминий            | O-Ring / LP | 356р.  |        |  |
|  |      | RC-U07094 | №10       | 5/8"                    | 13мм                 | 7/8"                       | Сталь               | O-Ring / LP | 448р.  |        |  |
|  |      | RC-U07095 | №8        | 1/2"                    | 10мм                 | 3/4"                       | Алюминий            | O-Ring / HP | 356р.  |        |  |
|  |      | RC-U07096 | №8        | 1/2"                    | 10мм                 | 3/4"                       | Сталь               | O-Ring / HP | 448р.  |        |  |
|  |      | RC-U07097 | №6        | 3/8"                    | 8мм                  | 5/8"                       | Алюминий            | O-Ring / HP | 377р.  |        |  |
|  |      | RC-U07098 | №6        | 3/8"                    | 8мм                  | 5/8"                       | Сталь               | O-Ring / HP | 448р.  |        |  |
|  | 180° | RC-U07084 | №10       | 5/8"                    | 13мм                 | 7/8"-14UNF                 | Алюминий            | O-Ring      | 244р.  |        |  |
|  |      | RC-U07320 | №10       | 5/8"                    | 13мм                 | 7/8"-18UNS                 | Алюминий            | O-Ring      | 244р.  |        |  |
|  |      | RC-U07078 | №8        | 1/2"                    | 10мм                 | 3/4"-16UNF                 | Алюминий            | O-Ring      | 244р.  |        |  |
|  |      | RC-U07319 | №8        | 1/2"                    | 10мм                 | 3/4"-18UNS                 | Алюминий            | O-Ring      | 244р.  |        |  |
|  |      | RC-U07072 | №6        | 3/8"                    | 8мм                  | 5/8"-18UNF                 | Алюминий            | O-Ring      | 244р.  |        |  |

| Фото   | Угол | Артикул   | № фитинга | Диаметр трубки, дюйм | Диаметр елки, мм. | Диаметр резьбы гайки | Материал фитинга | Соединение | Цена  | Статус |
|--|------|-----------|-----------|----------------------|-------------------|----------------------|------------------|------------|-------|--------|
|  | 90°  | RC-U07085 | №10       | 5/8"                 | 13мм              | 7/8"-14UNF           | Алюминий         | O-Ring     | 244р. |        |
|  |      | RC-U07079 | №8        | 1/2"                 | 10мм              | 3/4"-16UNF           | Алюминий         | O-Ring     | 244р. |        |
|  |      | RC-U07073 | №6        | 3/8"                 | 8мм               | 5/8"-18UNF           | Алюминий         | O-Ring     | 244р. |        |

| Фото   | Угол | Артикул   | № фитинга | Диаметр трубки, дюйм | Диаметр елки, мм. | Диаметр резьбы гайки | Материал фитинга | Соединение | Цена  | Статус |
|--|------|-----------|-----------|----------------------|-------------------|----------------------|------------------|------------|-------|--------|
|  | 45°  | RC-U07086 | №10       | 5/8"                 | 13мм              | 7/8"-14UNF           | Алюминий         | O-Ring     | 244р. |        |
|  |      | RC-U07080 | №8        | 1/2"                 | 10мм              | 3/4"-16UNF           | Алюминий         | O-Ring     | 244р. |        |
|  |      | RC-U07074 | №6        | 3/8"                 | 8мм               | 5/8"-18UNF           | Алюминий         | O-Ring     | 244р. |        |

| Фото   | Угол | Артикул   | № фитинга | Диаметр трубки, дюйм | Диаметр елки, мм. | Диаметр резьбы гайки | Материал фитинга | Соединение | Цена  | Статус |
|--|------|-----------|-----------|----------------------|-------------------|----------------------|------------------|------------|-------|--------|
|  | 180° | RC-U0709  | №12       | 3/4"                 | 16мм              | 1 1/16"              | Алюминий         | O-Ring     | 194р. |        |
|  |      | RC-U0773  | №10       | 5/8"                 | 13мм              | 7/8"                 | Алюминий         | O-Ring     | 234р. |        |
|  |      | RC-U07099 | №10       | 5/8"                 | 13мм              | 7/8"                 | Сталь            | O-Ring     | 316р. |        |
|  |      | RC-U07377 | №8        | 1/2"                 | 10мм              | 7/8"                 | Алюминий         | O-Ring     | 234р. |        |
|  |      | RC-U0767  | №8        | 1/2"                 | 10мм              | 3/4"                 | Алюминий         | O-Ring     | 234р. |        |
|  |      | RC-U07090 | №8        | 1/2"                 | 10мм              | 3/4"                 | Сталь            | O-Ring     | 316р. |        |
|  |      | RC-U0762  | №6        | 3/8"                 | 8мм               | 5/8"                 | Алюминий         | O-Ring     | 234р. |        |
| RC-U07132  | №6   | 3/8"      | 8мм       | 5/8"                 | Сталь             | O-Ring               | 316р.            |            |       |        |

| Фото   | Угол | Артикул   | № фитинга | Диаметр трубки, дюйм | Диаметр елки, мм. | Диаметр резьбы гайки | Материал фитинга | Соединение | Цена  | Статус |
|--|------|-----------|-----------|----------------------|-------------------|----------------------|------------------|------------|-------|--------|
|  | 90°  | RC-U07012 | №12       | 3/4"                 | 16мм              | 1 1/16"              | Алюминий         | O-Ring     | 204р. |        |
|  |      | RC-U0775  | №10       | 5/8"                 | 13мм              | 7/8"                 | Алюминий         | O-Ring     | 234р. |        |
|  |      | RC-U07131 | №10       | 5/8"                 | 13мм              | 7/8"                 | Сталь            | O-Ring     | 316р. |        |
|  |      | RC-U0769  | №8        | 1/2"                 | 10мм              | 3/4"                 | Алюминий         | O-Ring     | 234р. |        |
|  |      | RC-U07092 | №8        | 1/2"                 | 10мм              | 3/4"                 | Сталь            | O-Ring     | 316р. |        |
|  |      | RC-U0764  | №6        | 3/8"                 | 8мм               | 5/8"                 | Алюминий         | O-Ring     | 234р. |        |
|  |      | RC-U07134 | №6        | 3/8"                 | 8мм               | 5/8"                 | Сталь            | O-Ring     | 316р. |        |









| Фото   | Угол | Артикул   | № фитинга | Диаметр трубки, дюйм | Диаметр елки, мм. | Диаметр резьбы гайки | Материал фитинга | Соединение | Цена  | Статус |
|--|------|-----------|-----------|----------------------|-------------------|----------------------|------------------|------------|-------|--------|
|  | 45°  | RC-U07011 | №12       | 3/4"                 | 16мм              | 1 1/16"              | Алюминий         | O-Ring     | 194р. |        |
|  |      | RC-U0774  | №10       | 5/8"                 | 13мм              | 7/8"                 | Алюминий         | O-Ring     | 234р. |        |
|  |      | RC-U07100 | №10       | 5/8"                 | 13мм              | 7/8"                 | Сталь            | O-Ring     | 316р. |        |
|  |      | RC-U0768  | №8        | 1/2"                 | 10мм              | 3/4"                 | Алюминий         | O-Ring     | 234р. |        |
|  |      | RC-U07091 | №8        | 1/2"                 | 10мм              | 3/4"                 | Сталь            | O-Ring     | 316р. |        |
|  |      | RC-U0763  | №6        | 3/8"                 | 8мм               | 5/8"                 | Алюминий         | O-Ring     | 234р. |        |
|  |      | RC-U07133 | №6        | 3/8"                 | 8мм               | 5/8"                 | Сталь            | O-Ring     | 316р. |        |

**Фитинги, соединение O-Ring со стаканом на толстостенный шланг**

| Фото   | Угол | Артикул   | № фитинга | Диаметр трубки, дюйм | Диаметр елки, мм. | Диаметр резьбы гайки | Материал фитинга | Соединение | Цена  | Статус |
|--|------|-----------|-----------|----------------------|-------------------|----------------------|------------------|------------|-------|--------|
|  | 180° | RC-U07101 | №12       | 3/4"                 | 16мм              | 1 1/16"              | Сталь            | O-Ring     | 377р. |        |
|  |      | RC-U07105 | №10       | 5/8"                 | 13мм              | 7/8"                 | Сталь            | O-Ring     | 173р. |        |
|  |      | RC-U07109 | №8        | 1/2"                 | 10мм              | 3/4"                 | Сталь            | O-Ring     | 173р. |        |
|  |      | RC-U07113 | №6        | 3/8"                 | 8мм               | 5/8"                 | Сталь            | O-Ring     | 163р. |        |

| Фото   | Угол | Артикул   | № фитинга | Диаметр трубки, дюйм | Диаметр елки, мм. | Диаметр резьбы гайки | Материал фитинга | Соединение | Цена  | Статус |
|--|------|-----------|-----------|----------------------|-------------------|----------------------|------------------|------------|-------|--------|
|  | 90°  | RC-U07102 | №12       | 3/4"                 | 16мм              | 1 1/16"              | Сталь            | O-Ring     | 377р. |        |
|  |      | RC-U07106 | №10       | 5/8"                 | 13мм              | 7/8"                 | Сталь            | O-Ring     | 173р. |        |
|  |      | RC-U07110 | №8        | 1/2"                 | 10мм              | 3/4"                 | Сталь            | O-Ring     | 173р. |        |
|  |      | RC-U07114 | №6        | 3/8"                 | 8мм               | 5/8"                 | Сталь            | O-Ring     | 163р. |        |

| Фото   | Угол | Артикул   | № фитинга | Диаметр трубки, дюйм | Диаметр елки, мм. | Диаметр резьбы гайки | Материал фитинга | Соединение  | Цена  | Статус |
|--|------|-----------|-----------|----------------------|-------------------|----------------------|------------------|-------------|-------|--------|
|  | 180° | RC-U07103 | №12       | 3/4"                 | 16мм              | 1 1/16"              | Сталь            | O-Ring / LP | 631р. |        |
|  |      | RC-U07107 | №10       | 5/8"                 | 13мм              | 7/8"                 | Сталь            | O-Ring / LP | 468р. |        |
|  |      | RC-U07111 | №8        | 1/2"                 | 10мм              | 3/4"                 | Сталь            | O-Ring / HP | 468р. |        |

| Фото   | Угол | Артикул    | № фитинга | Диаметр трубки, дюйм | Диаметр елки, мм. | Диаметр резьбы гайки | Материал фитинга | Соединение  | Цена  | Статус |
|--|------|------------|-----------|----------------------|-------------------|----------------------|------------------|-------------|-------|--------|
|    | 90°  | RC-U07104  | №12       | 3/4"                 | 16мм              | 1 1/16"              | Сталь            | O-Ring / LP | 631р. |        |
|  |      | RC-U07108  | №10       | 5/8"                 | 13мм              | 7/8"                 | Сталь            | O-Ring / LP | 468р. |        |
|  |      | RC-U07112  | №8        | 1/2"                 | 10мм              | 3/4"                 | Сталь            | O-Ring / HP | 468р. |        |
|    | 180° | RC-U072223 | №10       | 5/8"                 | 13мм              | 7/8"                 | Сталь            | O-Ring      | 387р. |        |
|  |      | RC-U072224 | №8        | 1/2"                 | 10мм              | 3/4"                 | Сталь            | O-Ring      | 346р. |        |
|  |      | RC-U072225 | №6        | 3/8"                 | 8мм               | 5/8"                 | Сталь            | O-Ring      | 316р. |        |
|    | 90°  | RC-U072226 | №10       | 5/8"                 | 13мм              | 7/8"                 | Сталь            | O-Ring      | 417р. |        |
|  |      | RC-U072227 | №8        | 1/2"                 | 10мм              | 3/4"                 | Сталь            | O-Ring      | 366р. |        |
|  |      | RC-U072228 | №6        | 3/8"                 | 8мм               | 5/8"                 | Сталь            | O-Ring      | 326р. |        |
| <b>Фитинги, соединение Flayer</b>  |      |            |           |                      |                   |                      |                  |             |       |        |
|    | 180° | RC-U0771   | №10       | 5/8"                 | 13мм              | 7/8"                 | Алюминий         | Flayer      | 143р. |        |
|  |      | RC-U0765   | №8        | 1/2"                 | 10мм              | 3/4"                 | Алюминий         | Flayer      | 143р. |        |
|  |      | RC-U0760   | №6        | 3/8"                 | 8мм               | 5/8"                 | Алюминий         | Flayer      | 143р. |        |
|   | 90°  | RC-U0780   | №10       | 5/8"                 | 13мм              | 7/8"                 | Алюминий         | Flayer      | 143р. |        |
|  |      | RC-U0781   | №8        | 1/2"                 | 10мм              | 3/4"                 | Алюминий         | Flayer      | 143р. |        |
|  |      | RC-U0753   | №6        | 3/8"                 | 8мм               | 5/8"                 | Алюминий         | Flayer      | 143р. |        |
|  | 45°  | RC-U0772   | №10       | 5/8"                 | 13мм              | 7/8"                 | Алюминий         | Flayer      | 143р. |        |
|  |      | RC-U0766   | №8        | 1/2"                 | 10мм              | 3/4"                 | Алюминий         | Flayer      | 143р. |        |
|  |      | RC-U07308  | №6        | 3/8"                 | 8мм               | 5/8"                 | Сталь            | Flayer      | 133р. |        |
|  |      | RC-U0761   | №6        | 3/8"                 | 8мм               | 5/8"                 | Алюминий         | Flayer      | 143р. |        |
| <b>СРОСТКИ</b>   |      |            |           |                      |                   |                      |                  |             |       |        |
|  | 180° | RC-U0731   | №12       | 3/4"                 | 16мм              | -                    | Алюминий         | -           | 112р. |        |
|  |      | RC-U07022  | №12       | 3/4"                 | 16мм              | -                    | Сталь            | -           | 133р. |        |
|  |      | RC-U0732   | №10       | 5/8"                 | 13мм              | -                    | Алюминий         | -           | 112р. |        |
|  |      | RC-U0786   | №10       | 5/8"                 | 13мм              | -                    | Сталь            | -           | 133р. |        |
|  |      | RC-U0733   | №8        | 1/2"                 | 10мм              | -                    | Алюминий         | -           | 112р. |        |
|  |      | RC-U0787   | №8        | 1/2"                 | 10мм              | -                    | Сталь            | -           | 133р. |        |
|  |      | RC-U0734   | №6        | 3/8"                 | 8мм               | -                    | Алюминий         | -           | 112р. |        |
|  |      | RC-U0788   | №6        | 3/8"                 | 8мм               | -                    | Сталь            | -           | 133р. |        |
|  | 180° | RC-U07017  | №12       | 3/4"                 | 16мм              | Порт LP              | Алюминий         | низкое      | 377р. |        |
|  |      | RC-U07018  | №12       | 3/4"                 | 16мм              | Порт LP              | Сталь            | низкое      | 448р. |        |
|  |      | RC-U0728   | №10       | 5/8"                 | 13мм              | Порт LP              | Алюминий         | низкое      | 316р. |        |
|  |      | RC-U07019  | №10       | 5/8"                 | 13мм              | Порт LP              | Сталь            | низкое      | 356р. |        |
|  |      | RC-U0729   | №8        | 1/2"                 | 10мм              | Порт HP              | Алюминий         | высокое     | 316р. |        |
|  |      | RC-U07020  | №8        | 1/2"                 | 10мм              | Порт HP              | Сталь            | высокое     | 356р. |        |
|  |      | RC-U0730   | №6        | 3/8"                 | 8мм               | Порт HP              | Алюминий         | высокое     | 316р. |        |
| RC-U07021  | №6   | 3/8"       | 8мм       | Порт HP              | Сталь             | высокое              | 356р.            |             |       |        |
|  | 90°  | RC-U0704   | №12       | 3/4"                 | 16мм              | -                    | Алюминий         | -           | 133р. |        |
|  |      | RC-U0747   | №10       | 5/8"                 | 13мм              | -                    | Алюминий         | -           | 133р. |        |
|  |      | RC-U0748   | №8        | 1/2"                 | 10мм              | -                    | Алюминий         | -           | 133р. |        |
|  |      | RC-U0749   | №6        | 3/8"                 | 8мм               | -                    | Алюминий         | -           | 133р. |        |

| Фото   | Угол | Артикул   | № фитинга | Диаметр трубки, дюйм | Диаметр елки, мм. | Диаметр резьбы гайки | Материал фитинга | Соединение | Цена  | Статус |
|--|------|-----------|-----------|----------------------|-------------------|----------------------|------------------|------------|-------|--------|
|  | 45°  | RC-U0754  | №12       | 3/4"                 | 16мм              | -                    | Алюминий         | -          | 153р. |        |
|  |      | RC-U0755  | №10       | 5/8"                 | 13мм              | -                    | Алюминий         | -          | 133р. |        |
|  |      | RC-U0756  | №8        | 1/2"                 | 10мм              | -                    | Алюминий         | -          | 133р. |        |
|  |      | RC-U0757  | №6        | 3/8"                 | 8мм               | -                    | Алюминий         | -          | 133р. |        |
|  | U    | RC-U07262 | №12       | 3/4"                 | 16мм              | -                    | Алюминий         | 41,5 мм    | 316р. |        |
|  |      | RC-U07266 | №12       | 3/4"                 | 16мм              | -                    | Сталь            | 41,5 мм    | 366р. |        |
|  |      | RC-U07261 | №10       | 5/8"                 | 13мм              | -                    | Алюминий         | 40 мм      | 265р. |        |
|  |      | RC-U07265 | №10       | 5/8"                 | 13мм              | -                    | Сталь            | 40 мм      | 336р. |        |
|  |      | RC-U07260 | №8        | 1/2"                 | 10мм              | -                    | Алюминий         | 36,7 мм    | 255р. |        |
|  |      | RC-U07264 | №8        | 1/2"                 | 10мм              | -                    | Сталь            | 36,7 мм    | 316р. |        |
|  |      | RC-U07259 | №6        | 3/8"                 | 8мм               | -                    | Алюминий         | 30,5 мм    | 244р. |        |
| RC-U07263  | №6   | 3/8"      | 8мм       | -                    | Сталь             | 30,5 мм              | 305р.            |            |       |        |

#### СРОСТКИ со стаканами на толстостенный шланг

| Фото   | Угол | Артикул   | № фитинга | Диаметр трубки, дюйм | Диаметр елки, мм. | Диаметр резьбы гайки | Материал фитинга | Соединение | Цена  | Статус |
|--|------|-----------|-----------|----------------------|-------------------|----------------------|------------------|------------|-------|--------|
|  | 180° | RC-U07206 | №12       | 3/4"                 | 16мм              | -                    | Сталь            | -          | 255р. |        |
|  |      | RC-U07205 | №10       | 5/8"                 | 13мм              | -                    | Сталь            | -          | 234р. |        |
|  |      | RC-U07204 | №8        | 1/2"                 | 10мм              | -                    | Сталь            | -          | 224р. |        |
|  |      | RC-U07203 | №6        | 3/8"                 | 8мм               | -                    | Сталь            | -          | 214р. |        |
|  | 180° | RC-U07217 | №12       | 3/4"                 | 16мм              | Порт LP              | Сталь            | низкое     | 549р. |        |
|  |      | RC-U07216 | №10       | 5/8"                 | 13мм              | Порт HP              | Сталь            | высокое    | 458р. |        |
|  |      | RC-U07215 | №10       | 5/8"                 | 13мм              | Порт LP              | Сталь            | низкое     | 458р. |        |
|  |      | RC-U07214 | №8        | 1/2"                 | 10мм              | Порт HP              | Сталь            | высокое    | 458р. |        |
|  |      | RC-U07213 | №6        | 3/8"                 | 8мм               | Порт HP              | Сталь            | высокое    | 458р. |        |

#### ТРОЙНИКИ со стаканами на толстостенный шланг

| Фото   | Угол    | Артикул   | № фитинга | Диаметр трубки, дюйм | Диаметр елки, мм. | Диаметр резьбы гайки | Материал фитинга | Соединение | Цена  | Статус |
|--|---------|-----------|-----------|----------------------|-------------------|----------------------|------------------|------------|-------|--------|
|  | Тройник | RC-U07221 | №12       | 3/4"                 | 16мм              | -                    | сталь            | -          | 438р. |        |
|  |         | RC-U07220 | №10       | 5/8"                 | 13мм              | -                    | сталь            | -          | 346р. |        |
|  |         | RC-U07219 | №8        | 1/2"                 | 10мм              | -                    | сталь            | -          | 346р. |        |
|  |         | RC-U07218 | №6        | 3/8"                 | 8мм               | -                    | сталь            | -          | 346р. |        |

| Фото   | Угол    | Артикул   | № фитинга | Диаметр трубки, дюйм | Диаметр елки, мм. | Диаметр резьбы гайки | Материал фитинга | Соединение | Цена  | Статус |
|--|---------|-----------|-----------|----------------------|-------------------|----------------------|------------------|------------|-------|--------|
|  | Тройник | RC-U07023 | №12       | 3/4"                 | 16мм              | -                    | Алюминий         | -          | 204р. |        |
|  |         | RC-U07024 | №12       | 3/4"                 | 16мм              | -                    | Сталь            | -          | 295р. |        |
|  |         | RC-U0735  | №10       | 5/8"                 | 13мм              | -                    | Алюминий         | -          | 173р. |        |
|  |         | RC-U07025 | №10       | 5/8"                 | 13мм              | -                    | Сталь            | -          | 244р. |        |
|  |         | RC-U0736  | №8        | 1/2"                 | 10мм              | -                    | Алюминий         | -          | 173р. |        |
|  |         | RC-U07026 | №8        | 1/2"                 | 10мм              | -                    | Сталь            | -          | 244р. |        |
|  |         | RC-U0737  | №6        | 3/8"                 | 8мм               | -                    | Алюминий         | -          | 173р. |        |
| RC-U07027  | №6      | 3/8"      | 8мм       | -                    | Сталь             | -                    | 244р.            |            |       |        |

| Фото   | Угол    | Артикул   | № фитинга | Диаметр трубки, дюйм | Диаметр елки, мм. | Диаметр резьбы гайки | Материал фитинга | Соединение | Цена  | Статус |
|--|---------|-----------|-----------|----------------------|-------------------|----------------------|------------------|------------|-------|--------|
|  | Тройник | RC-U07258 | №10       | 5/8"                 | 13мм              | 7/8"                 | Алюминий         | O-Ring     | 692р. |        |
|  |         | RC-U07257 | №8        | 1/2"                 | 10мм              | 3/4"                 | Алюминий         | O-Ring     | 600р. |        |
|  |         | RC-U07256 | №6        | 3/8"                 | 8мм               | 5/8"                 | Алюминий         | O-Ring     | 509р. |        |

| Фото   | Угол    | Артикул   | № фитинга | Диаметр трубки, дюйм | Диаметр елки, мм. | Диаметр резьбы гайки | Материал фитинга | Соединение | Цена  | Статус |
|--|---------|-----------|-----------|----------------------|-------------------|----------------------|------------------|------------|-------|--------|
|  | Тройник | RC-U07326 |           |                      |                   |                      |                  |            | 631р. |        |

Фитинг соединительный под обжимку (тройник), сталь, Ø трубки 3/4", G12, №12, #12 (16мм), без стаканов.  
Присоединительный Ø 14,7 мм., O-Ring, резьба наружная 7/8"-14UNF, под фитинг G10, №10, #10 (13мм).

| Фото   | Угол    | Артикул   | № фитинга | Диаметр трубки, дюйм | Диаметр елки, мм. | Диаметр резьбы гайки | Материал фитинга | Соединение | Цена  | Статус |
|--|---------|-----------|-----------|----------------------|-------------------|----------------------|------------------|------------|-------|--------|
|  | Тройник | RC-U07325 |           |                      |                   |                      |                  |            | 641р. |        |

Фитинг соединительный под обжимку (тройник), сталь, Ø трубки 1/2", G8, №8, #8 (10мм), без стакана.  
Присоединительный Ø 11,6 мм., O-Ring, гайка - сталь, резьба 3/4"-16UNF. Присоединительный Ø 8,7 мм., O-Ring, резьба наружная 5/8"-18UNF, под фитинг G6, №6, #6 (8мм).

| Фото   | Угол    | Артикул   | № фитинга | Диаметр трубки, дюйм | Диаметр елки, мм. | Диаметр резьбы гайки | Материал фитинга | Соединение | Цена  | Статус |
|--|---------|-----------|-----------|----------------------|-------------------|----------------------|------------------|------------|-------|--------|
|  | Тройник | RC-U07327 |           |                      |                   |                      |                  |            | 763р. |        |

Фитинг соединительный (тройник), сталь, Ø трубки 1/2"  
Присоединительный Flayer, гайка - сталь, резьба 3/4"-16UNF.  
Присоединительный Ø 11,6 мм., O-Ring, резьба наружная 3/4"-16UNF, под фитинг G8, №8, #8 (10мм).  
Присоединительный Ø 8,7 мм., O-Ring, резьба наружная 5/8"-18UNF, под фитинг G6, №6, #6 (8мм).

### Переходники

| Фото   | Угол | Артикул   | № фитинга | Диаметр трубки, дюйм | Диаметр елки, мм. | Диаметр резьбы гайки | Материал фитинга | Соединение | Цена  | Статус |
|--|------|-----------|-----------|----------------------|-------------------|----------------------|------------------|------------|-------|--------|
|  | 180° | RC-U07212 | №12-№10   | 3/4"-5/8"            | 16мм-13мм         | -                    | Сталь            | -          | 214р. |        |
|  |      | RC-U07211 | №10-№8    | 5/8"-1/2"            | 13мм-10мм         | -                    | Сталь            | -          | 194р. |        |
|  |      | RC-U07210 | №8-№6     | 1/2"-3/8"            | 10мм-8мм          | -                    | Сталь            | -          | 163р. |        |

### Переходники со стаканами на толстостенный шланг

| Фото   | Угол | Артикул   | № фитинга | Диаметр трубки, дюйм | Диаметр елки, мм. | Диаметр резьбы гайки | Материал фитинга | Соединение | Цена  | Статус |
|--|------|-----------|-----------|----------------------|-------------------|----------------------|------------------|------------|-------|--------|
|  | 180° | RC-U07209 | №12-№10   | 3/4"-5/8"            | 16мм-13мм         | -                    | Сталь            | -          | 265р. |        |
|  |      | RC-U07208 | №10-№8    | 5/8"-1/2"            | 13мм-10мм         | -                    | Сталь            | -          | 244р. |        |
|  |      | RC-U07207 | №8-№6     | 1/2"-3/8"            | 10мм-8мм          | -                    | Сталь            | -          | 224р. |        |





| Фото   | Угол               | Артикул   | № фитинга   | Диаметр трубки, дюйм | Диаметр елки, мм. | Диаметр резьбы гайки | Материал фитинга | Соединение | Цена  | Статус |
|--|--------------------|-----------|-------------|----------------------|-------------------|----------------------|------------------|------------|-------|--------|
|  | Тройник-переходник | RC-U07222 | №12-№12-№10 | 3/4"-3/4"-5/8"       | 16мм-16мм-13мм    | -                    | Сталь            | -          | 438р. |        |

### Вварочные фитинги со стаканом на толстостенный шланг

| Фото   | Угол | Артикул    | № фитинга | Диаметр трубки, дюйм | Диаметр елки, мм. | Диаметр резьбы гайки | Материал фитинга | Соединение | Цена  | Статус |
|--|------|------------|-----------|----------------------|-------------------|----------------------|------------------|------------|-------|--------|
|  | 180° | RC-U072241 | №12       | 3/4"                 | 16мм              | -                    | Сталь            | -          | 316р. |        |
|  |      | RC-U072242 | №12       | 5/8"                 | 16мм              | -                    | Сталь            | -          | 295р. |        |
|  |      | RC-U072240 | №10       | 5/8"                 | 13мм              | -                    | Сталь            | -          | 295р. |        |
|  |      | RC-U072239 | №8        | 1/2"                 | 10мм              | -                    | Сталь            | -          | 265р. |        |
|  |      | RC-U072238 | №6        | 3/8"                 | 8мм               | -                    | Сталь            | -          | 244р. |        |

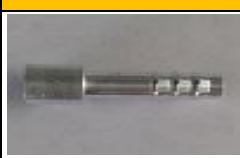
| Фото  | Угол | Артикул   | № фитинга | Диаметр трубки, дюйм | Диаметр елки, мм. | Диаметр резьбы гайки | Материал фитинга | Соединение | Цена  | Статус |
|---|------|-----------|-----------|----------------------|-------------------|----------------------|------------------|------------|-------|--------|
|  | 180° | RC-U07270 | №12       | 3/4"                 | 16мм              | -                    | Алюминий         | -          | 316р. |        |
|   |      | RC-U07269 | №10       | 5/8"                 | 13мм              | -                    | Алюминий         | -          | 295р. |        |
|   |      | RC-U07268 | №8        | 1/2"                 | 10мм              | -                    | Алюминий         | -          | 265р. |        |
|   |      | RC-U07267 | №6        | 3/8"                 | 8мм               | -                    | Алюминий         | -          | 244р. |        |

### Вварочные фитинги односторонние















| Фото   | Угол | Артикул    | № фитинга | Диаметр трубки, дюйм | Диаметр елки, мм. | Диаметр резьбы гайки | Материал фитинга | Соединение | Цена  | Статус |
|--|------|------------|-----------|----------------------|-------------------|----------------------|------------------|------------|-------|--------|
|  | 180° | RC-U072233 | №10       | 5/8"                 | 13мм              | -                    | Алюминий         | -          | 255р. |        |
|  |      | RC-U072234 | №10       | 5/8"                 | 13мм              | -                    | Сталь            | -          | 255р. |        |
|  |      | RC-U072231 | №8        | 1/2"                 | 10мм              | -                    | Алюминий         | -          | 234р. |        |
|  |      | RC-U072232 | №8        | 1/2"                 | 10мм              | -                    | Сталь            | -          | 234р. |        |
|  |      | RC-U072229 | №6        | 3/8"                 | 8мм               | -                    | Алюминий         | -          | 214р. |        |
|  |      | RC-U072230 | №6        | 3/8"                 | 8мм               | -                    | Сталь            | -          | 214р. |        |
|  | 180° | RC-U07415  | №6        | 3/8"                 | 8мм               | -                    | Алюминий         | -          | 75р.  |        |
|  |      | RC-U07418  | №8        | 1/2"                 | 10мм              | -                    | Алюминий         | -          | 94р.  |        |
|  | 45°  | RC-U07416  | №6        | 3/8"                 | 8мм               | -                    | Алюминий         | -          | 82р.  |        |
|  |      | RC-U07419  | №8        | 1/2"                 | 10мм              | -                    | Алюминий         | -          | 100р. |        |
|  | 90°  | RC-U07417  | №6        | 3/8"                 | 8мм               | -                    | Алюминий         | -          | 88р.  |        |
|  |      | RC-U07420  | №8        | 1/2"                 | 10мм              | -                    | Алюминий         | -          | 112р. |        |

### Вварочные фитинги двухсторонние

| Фото   | Угол | Артикул   | № фитинга | Диаметр трубки, дюйм | Диаметр елки, мм. | Диаметр резьбы гайки | Материал фитинга | Соединение | Цена  | Статус |
|--|------|-----------|-----------|----------------------|-------------------|----------------------|------------------|------------|-------|--------|
|  | 180° | RC-U07278 | №12       | 3/4"                 | 16мм              | -                    | Алюминий         | -          | 305р. |        |
|  |      | RC-U07277 | №12       | 3/4"                 | 16мм              | -                    | Сталь            | -          | 305р. |        |
|  |      | RC-U07276 | №10       | 5/8"                 | 13мм              | -                    | Алюминий         | -          | 275р. |        |
|  |      | RC-U07275 | №10       | 5/8"                 | 13мм              | -                    | Сталь            | -          | 275р. |        |
|  |      | RC-U07274 | №8        | 1/2"                 | 10мм              | -                    | Алюминий         | -          | 255р. |        |
|  |      | RC-U07273 | №8        | 1/2"                 | 10мм              | -                    | Сталь            | -          | 255р. |        |
|  |      | RC-U07272 | №6        | 3/8"                 | 8мм               | -                    | Алюминий         | -          | 234р. |        |
|  |      | RC-U07271 | №6        | 3/8"                 | 8мм               | -                    | Сталь            | -          | 234р. |        |

### Фитинги для электрических компрессоров







| Фото   | Угол | Артикул   | № фитинга | Диаметр трубки, дюйм | Диаметр елки, мм. | Диаметр резьбы гайки | Материал фитинга | Соединение | Цена  | Статус |
|--|------|-----------|-----------|----------------------|-------------------|----------------------|------------------|------------|-------|--------|
|  | 180° | RC-U07403 | №6        | 3/8"                 | 8мм               | -                    | Алюминий         | -          | 214р. |        |
|  |      | RC-U07407 | №8        | 1/2"                 | 10мм              | -                    | Алюминий         | -          | 255р. |        |
|  |      | RC-U07411 | №10       | 5/8"                 | 13мм              | -                    | Алюминий         | -          | 305р. |        |

|  |           |  |     |      |      |         |          |         |       |  |
|--|-----------|--|-----|------|------|---------|----------|---------|-------|--|
|     | 45°       | RC-U07382  | №6  | 3/8" | 8мм  | -       | Алюминий | -       | 224р. |  |
|  |           | RC-U07385  | №8  | 1/2" | 10мм | -       | Алюминий | -       | 255р. |  |
|  |           | RC-U07388  | №10 | 5/8" | 13мм | -       | Алюминий | -       | 316р. |  |
|    | 90°       | RC-U07392  | №6  | 3/8" | 8мм  | -       | Алюминий | -       | 224р. |  |
|  |           | RC-U07395  | №8  | 1/2" | 10мм | -       | Алюминий | -       | 255р. |  |
|  |           | RC-U07399  | №10 | 5/8" | 13мм | -       | Алюминий | -       | 316р. |  |
|    | 180°      | RC-U07405  | №6  | 3/8" | 8мм  | -       | Алюминий | высокое | 377р. |  |
|  |           | RC-U07409  | №8  | 1/2" | 10мм | -       | Алюминий | высокое | 417р. |  |
|  |           | RC-U07413  | №10 | 5/8" | 13мм | -       | Алюминий | низкое  | 458р. |  |
|    | 45°       | RC-U07383  | №6  | 3/8" | 8мм  | -       | Алюминий | высокое | 387р. |  |
|  |           | RC-U07386  | №8  | 1/2" | 10мм | -       | Алюминий | высокое | 417р. |  |
|  |           | RC-U07390  | №10 | 5/8" | 13мм | -       | Алюминий | низкое  | 478р. |  |
|    | 90°       | RC-U07393  | №6  | 3/8" | 8мм  | -       | Алюминий | высокое | 387р. |  |
|  |           | RC-U07397  | №8  | 1/2" | 10мм | -       | Алюминий | высокое | 417р. |  |
|  |           | RC-U07401  | №10 | 5/8" | 13мм | -       | Алюминий | низкое  | 478р. |  |
|    | 180°      | RC-U07404  | №6  | 3/8" | 8мм  | M16x1,5 | Алюминий | -       | 255р. |  |
|  |           | RC-U07408  | №8  | 1/2" | 10мм | M22x1,5 | Алюминий | -       | 295р. |  |
|  |           | RC-U07412  | №10 | 5/8" | 13мм | M24x1,5 | Алюминий | -       | 346р. |  |
|    | 45°       | RC-U07342  | №6  | 3/8" | 8мм  | M16x1,5 | Алюминий | -       | 336р. |  |
|  |           | RC-U07343  | №8  | 1/2" | 10мм | M22x1,5 | Алюминий | -       | 356р. |  |
|  |           | RC-U07389  | №10 | 5/8" | 13мм | M24x1,5 | Алюминий | -       | 387р. |  |
|   | 90°       | RC-U07340  | №6  | 3/8" | 8мм  | M16x1,5 | Алюминий | -       | 336р. |  |
|  |           | RC-U07396  | №8  | 1/2" | 10мм | M22x1,5 | Алюминий | -       | 356р. |  |
|  |           | RC-U07400  | №10 | 5/8" | 13мм | M24x1,5 | Алюминий | -       | 387р. |  |
|  | 180°      | RC-U07406  | №6  | 3/8" | 8мм  | M16x1,5 | Алюминий | высокое | 417р. |  |
|  |           | RC-U07410  | №8  | 1/2" | 10мм | M22x1,5 | Алюминий | высокое | 458р. |  |
|  |           | RC-U07414  | №10 | 5/8" | 13мм | M24x1,5 | Алюминий | низкое  | 509р. |  |
|  | 45°       | RC-U07384  | №6  | 3/8" | 8мм  | M16x1,5 | Алюминий | высокое | 417р. |  |
|  |           | RC-U07387  | №8  | 1/2" | 10мм | M22x1,5 | Алюминий | высокое | 458р. |  |
|  |           | RC-U07391  | №10 | 5/8" | 13мм | M24x1,5 | Алюминий | низкое  | 519р. |  |
|  | 90°       | RC-U07394  | №6  | 3/8" | 8мм  | M16x1,5 | Алюминий | высокое | 417р. |  |
|  |           | RC-U07398  | №8  | 1/2" | 10мм | M22x1,5 | Алюминий | высокое | 468р. |  |
|  |           | RC-U07402  | №10 | 5/8" | 13мм | M24x1,5 | Алюминий | низкое  | 519р. |  |
|  | RC-U07339 | Фитинг соединительный под обжимку, алюминий, присоединительный Ø10 мм., O-Ring, Ø трубки 3/8", G6, №6, #6 (8мм), 90°, со стаканом под толстостенный шланг.   |     |      |      |         |          |         | 336р. |  |
|  | RC-U07344 | Фитинг соединительный под обжимку, алюминий, присоединительный Ø18 мм., O-Ring, Ø трубки 5/8", G10, №10, #10 (13мм), 90°, со стаканом под толстостенный шланг.   |     |      |      |         |          |         | 397р. |  |
|  | RC-U07341 | Фитинг соединительный под обжимку, алюминий, присоединительный Ø10 мм., O-Ring, гайка - сталь, резьба M16x1,5, Ø трубки 3/8", G6, №6, #6 (8мм), 90°, с заправочным портом Н (16мм), со стаканом под толстостенный шланг. |     |      |      |         |          |         | 600р. |  |
|  | RC-U07346 | Фитинг соединительный под обжимку, алюминий, присоединительный Ø18 мм., O-Ring, с креплением, Ø трубки 5/8", G10, №10, #10 (13мм), 90°, с заправочным портом L (13мм), со стаканом под толстостенный шланг.              |     |      |      |         |          |         | 743р. |  |
|  | RC-U07345 | Фитинг соединительный под обжимку, алюминий, присоединительный Ø18 мм., O-Ring, с креплением, Ø трубки 5/8", G10, №10, #10 (13мм), 60°, с заправочным портом L (13мм), со стаканом под толстостенный шланг.              |     |      |      |         |          |         | 743р. |  |

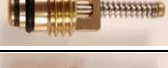

### Гайка O-Ring

| Фото  | Артикул         | Наименование                                  | Цена        | Статус |
|---|-----------------|---|-------------|--------|
|  | <b>RC-U0741</b> | Гайка O-Ring , сталь, #10 (для фитингов 13мм) | <b>26р.</b> |        |
|   | <b>RC-U0742</b> | Гайка O-Ring , сталь, #8 (для фитингов 10мм)  | <b>25р.</b> |        |
|   | <b>RC-U0743</b> | Гайка O-Ring , сталь, #6 (для фитингов 8мм)   | <b>25р.</b> |        |

### Клапаны сервисные (ниппель)

| Фото   | Артикул          | Наименование   | Цена         | Статус |
|--|------------------|--|--------------|--------|
|  | <b>RC-U0707</b>  | Клапаны заправочные (ниппель) нижняя резьба МТ0059       | <b>112р.</b> |        |
|  | <b>RC-U0708</b>  | Клапаны заправочные (ниппель) верхняя резьба МТ0064      | <b>112р.</b> |        |
|  | <b>RC-U07050</b> | Ниппель заправочный МТ1544 Benz                          | <b>204р.</b> |        |
|  | <b>RC-U07051</b> | Ниппель заправочный МТ0301 Boga                          | <b>194р.</b> |        |
|  | <b>RC-U07052</b> | Ниппель заправочный МТ0065 Buick (large)                 | <b>295р.</b> |        |
|  | <b>RC-U07053</b> | Ниппель заправочный МТ0050 Buick (small)                 | <b>244р.</b> |        |
|  | <b>RC-U07054</b> | Ниппель заправочный МТ0058 Volvo, GM Large Bore, GM Cars | <b>244р.</b> |        |
|  | <b>RC-U07055</b> | Ниппель заправочный МТ1529 R12                           | <b>92р.</b>  |        |

### Колпачок на порт R134a

| Фото   | Артикул          | Наименование                      | Цена        | Статус |
|--|------------------|-----------------------------------|-------------|--------|
|   | <b>RC-U07115</b> | Колпачок на порт R134a L          | <b>77р.</b> |        |
|  | <b>RC-U07116</b> | Колпачок на порт R134a H          | <b>77р.</b> |        |
|  | <b>RC-U07422</b> | Колпачок на порт R134a, "L" сталь | <b>92р.</b> |        |
|  | <b>RC-U07421</b> | Колпачок на порт R134a, "H" сталь | <b>97р.</b> |        |

### Стаканы стальные, для толстостенных шлангов

| Фото  | Артикул         | Наименование   | Цена        | Статус |
|---|-----------------|--|-------------|--------|
|  | <b>RC-U0740</b> | Стакан, сталь, <b>G6, №6, #6</b> (толстостенный шланг G6, 5/16). Длина 35 мм., внешний диам. 21,2 мм., внутренний диам. 20 мм., отверстие под фитинг диам. 9,5 мм.     | <b>26р.</b> |        |
|   | <b>RC-U0739</b> | Стакан, сталь, <b>G8, №8, #8</b> (толстостенный шланг G8, 13/32). Длина 35 мм., внешний диам. 24,7 мм., внутренний диам. 23,5 мм., отверстие под фитинг диам. 12 мм.   | <b>29р.</b> |        |
|   | <b>RC-U0738</b> | Стакан, сталь, <b>G10, №10, #10</b> (толстостенный шланг G10, 1/2). Длина 35 мм., внешний диам. 27,4 мм., внутренний диам. 26,2 мм., отверстие под фитинг 14,5 мм.     | <b>31р.</b> |        |
|   | <b>RC-U0752</b> | Стакан, сталь, <b>G12, №12, #12</b> (толстостенный шланг G12, 5/8). Длина 35 мм., внешний диам. 30,5 мм., внутренний диам. 29,3 мм., отверстие под фитинг диам. 17 мм. | <b>34р.</b> |        |

### Стаканы стальные, для тонкостенных шлангов

| Фото  | Артикул          | Наименование  | Цена        | Статус |
|---|------------------|---|-------------|--------|
|  | <b>RC-U07121</b> | Стакан, сталь, <b>G6, №6, #6</b> (тонкостенный шланг G6, 5/16). Длина 33 мм., внешний диам. 17 мм., внутренний диам. 15,6 мм., отверстие под фитинг диам. 9,5 мм.                             | <b>26р.</b> |        |
|   | <b>RC-U07122</b> | Стакан, сталь, <b>G8, №8, #8</b> (тонкостенный шланг G8, 13/32). Длина 33 мм., внешний диам. 19,7 мм., внутренний диам. 18,5 мм., отверстие под фитинг диам. 12 мм.                           | <b>29р.</b> |        |
|   | <b>RC-U07123</b> | Стакан, сталь, <b>G10, №10, #10</b> (тонкостенный шланг G10, 1/2). Длина 33 мм., внешний диам. 21,7 мм., внутренний диам. 20,5 мм., отверстие под фитинг диам. 14,5 мм.                       | <b>31р.</b> |        |
|   | <b>RC-U07124</b> | Стакан, сталь, <b>G12, №12, #12</b> (тонкостенный шланг G12, 5/8). Длина 33 мм., внешний диам. 25,7 мм., внутренний диам. 24,5 мм., отверстие под фитинг диам. 17 мм.                         | <b>34р.</b> |        |
|   | <b>RC-U07314</b> | Стакан, сталь, <b>G10, №10, #10</b> (тонкостенный шланг (202130), CODAN-LINGYUN G10, 1/2). Длина 35 мм., внешний диам. 23,4 мм., внутренний диам. 22 мм., отверстие под фитинг диам. 14,5 мм. | <b>31р.</b> |        |

### Стаканы алюминиевые, для толстостенных шлангов

| Фото  | Артикул          | Наименование  | Цена        | Статус |
|---|------------------|---|-------------|--------|
|  | <b>RC-U07065</b> | Стакан, алюминий, <b>G6, №6, #6</b> (толстостенный шланг G6, 5/16). Длина 35 мм., внешний диам. 23 мм., внутренний диам. 20 мм., отверстие под фитинг диам. 9,5 мм.     | <b>37р.</b> |        |
|   | <b>RC-U07066</b> | Стакан, алюминий, <b>G8, №8, #8</b> (толстостенный шланг G8, 13/32). Длина 35 мм., внешний диам. 27 мм., внутренний диам. 24 мм., отверстие под фитинг диам. 12 мм.     | <b>40р.</b> |        |
|   | <b>RC-U07067</b> | Стакан, алюминий, <b>G10, №10, #10</b> (толстостенный шланг G10, 1/2). Длина 35 мм., внешний диам. 29 мм., внутренний диам. 26 мм., отверстие под фитинг диам. 14,7 мм. | <b>48р.</b> |        |
|   | <b>RC-U07068</b> | Стакан, алюминий, <b>G12, №12, #12</b> (толстостенный шланг G12, 5/8). Длина 35 мм., внешний диам. 32 мм., внутренний диам. 29 мм., отверстие под фитинг диам. 17 мм.   | <b>56р.</b> |        |

**Стаканы алюминиевые, для тонкостенных шлангов**

| Фото  | Артикул          | Наименование   | Цена        | Статус |
|---|------------------|--|-------------|--------|
|  | <b>RC-U07117</b> | Стакан, алюминий, <b>G6, №6, #6</b> (тонкостенный шланг G6, 5/16). Длина 33 мм., внешний диам. 19 мм., внутренний диам. 16 мм., отверстие под фитинг диам. 10 мм.                                | <b>37р.</b> |        |
|   | <b>RC-U07118</b> | Стакан, алюминий, <b>G8, №8, #8</b> (тонкостенный шланг G8, 13/32). Длина 33 мм., внешний диам. 21,5 мм., внутренний диам. 18,5 мм., отверстие под фитинг диам. 12 мм.                           | <b>40р.</b> |        |
|   | <b>RC-U07119</b> | Стакан, алюминий, <b>G10, №10, #10</b> (тонкостенный шланг G10, 1/2). Длина 33 мм., внешний диам. 23,5 мм., внутренний диам. 20,5 мм., отверстие под фитинг диам. 14,5 мм.                       | <b>48р.</b> |        |
|   | <b>RC-U07120</b> | Стакан, алюминий, <b>G12, №12, #12</b> (тонкостенный шланг G12, 5/8). Длина 33 мм., внешний диам. 28 мм., внутренний диам. 25 мм., отверстие под фитинг диам. 18 мм.                             | <b>56р.</b> |        |
|   | <b>RC-U07313</b> | Стакан, алюминий, <b>G10, №10, #10</b> , (тонкостенный шланг (202130), CODAN-LINGYUN G10, 1/2). Длина 33 мм., внешний диам. 25 мм., внутренний диам. 22 мм., отверстие под фитинг диам. 14,5 мм. | <b>48р.</b> |        |

# ИНСТРУМЕНТ, ПРОЧИЕ ДЕТАЛИ И ЧАСТИ

## Инструменты

| Фото   | Артикул  | Наименование  | Цена      | Статус |
|--|----------|---|-----------|--------|
|   | RC-T0166 | Обжимка электрическая стационарная<br>Напряжение 220V<br>Управление: ножное (педальное)<br>Минимальный диаметр обжима: 13 мм.<br>Вес: 45 кг.  | 96 685р.  |        |
|   | RC-T0185 | Обжимка электрическая переносная, 8-ми точечный обжим.<br>Напряжение 24V<br>Управление: ручное.<br>Габариты: 190*275 мм., высота 350 мм.<br>Минимальный диаметр обжима: 15 мм.<br>Вес: 20 кг.   | 86 214р.  |        |
|    | RC-T0197 | Обжимка электрическая переносная (аккумуляторная), 8-ми точечный обжим.<br>Аккумулятор (количество обжимов 100 раз)<br>Зарядное устройство<br>Обжимные губки №3 (диаметр обжима 15 - 19 мм.)<br>Обжимные губки №4 (диаметр обжима 18 - 22 мм.)<br>Обжимные губки №5 (диаметр обжима 21 - 25 мм.)<br>Обжимные губки №6 (диаметр обжима 23 - 27,5 мм.)<br>Вес вместе с кейсом 12,7 кг.  | 118 950р. |        |
|    | RC-T0112 | Обжимка ручная со сменным гидроцилиндром (резьба присоединения M22x1,5), 6-ти точечный обжим.<br>В комплект входит:<br>Обжимные губки кримпера для толстостенных шлангов № 8.<br>Обжимные губки кримпера для толстостенных шлангов № 10<br>Обжимные губки кримпера для толстостенных шлангов № 12<br>Обжимные губки кримпера для тонкостенных шлангов (редуцированный стакан) № 6 SRB<br>Обжимные губки кримпера тонкостенных шлангов (редуцированный стакан) № 10 SRB<br>Обжимные губки кримпера тонкостенных шлангов (редуцированный стакан) № 12 SRB<br>Обжимные губки кримпера для толстостенных № 6 и тонкостенных шлангов № 8 SRB | 29 992р.  |        |
|   | RC-T0198 | Обжимка ручная со сменным гидроцилиндром (резьба присоединения M55x1,5), 8-ми точечный обжим.<br>Обжимные губки №3 (диаметр обжима 15 - 19 мм.)<br>Обжимные губки №4 (диаметр обжима 18 - 22 мм.)<br>Обжимные губки №5 (диаметр обжима 21 - 25 мм.)<br>Обжимные губки №6 (диаметр обжима 23 - 27,5 мм.)<br>Вес вместе с кейсом 9,3 кг.  | 36 194р.  |        |
|  | RC-T0194 | Обжимка ручная (гидравлическая), 8-ми точечный обжим..<br>Габариты: 130*175 мм., высота 390 мм.<br>Вес: 14,5 кг.  | 20 334р.  |        |
|  | RC-T0195 | Обжимка ручная (гидравлическая), 8-ми точечный обжим..<br>Габариты: 125*160 мм., высота 360 мм.<br>Вес: 13,7 кг.  | 20 334р.  |        |
|  | RC-T0196 | Обжимка ручная (гидравлическая), 8-ми точечный обжим..<br>Габариты: 115*180 мм., высота 315 мм.<br>Вес: 10 кг.  | 20 334р.  |        |
|  | RC-T0158 | Инструмент для диагностики течи для грузовых автомобилей. Включает соединители, фитинги, ниппели.   | 14 437р.  |        |

|  |                 |   |                 |              |
|--|-----------------|---|-----------------|--------------|
|     | <b>RC-T0108</b> | Коллектор с манометрами R134a, R404a.<br>Шкала манометров в "bar"   | <b>4 321р.</b>  |              |
|   | <b>RC-T0118</b> | Комплект манометров в пластмассовом кейсе<br>Состав набора:<br>манометры со смотровым окном для измерения давления хладагента R134a и R404a - 1 комплект<br>3 заправочных шланга длиной 150 см.<br>быстросъемные муфты - 2 шт.<br>ключ для снятия/установки заправочного ниппеля - 1 шт.<br>вентиль - 1 шт.   | <b>8 185р.</b>  |              |
|    | <b>RC-T0187</b> | Коллектор с манометрами R134a, R404a.<br>Шкала манометров в "bar"   | <b>4 321р.</b>  |              |
|   | <b>RC-T0188</b> | Комплект манометров в пластмассовом кейсе. Шкала манометров в "bar"<br>Состав набора:<br>манометры со смотровым окном для измерения давления хладагента R134a и R404a - 1 комплект<br>3 заправочных шланга длиной 150 см.<br>быстросъемные муфты - 2 шт.<br>ключ для снятия/установки заправочного ниппеля - 1 шт.<br>вентиль - 2 шт.<br>переходник - 2 шт.<br>отвертка - 1 шт. | <b>8 185р.</b>  |              |
|    | <b>RC-T0140</b> | Комплект манометров в пластмассовом кейсе. Шкала манометров в "bar"<br>Состав набора:<br>манометры со смотровым окном для измерения давления хладагента R134a и R404a - 1 комплект<br>3 заправочных шланга длиной 150 см.<br>быстросъемные муфты - 2 шт.<br>ключ для снятия/установки заправочного ниппеля - 1 шт.<br>вентиль - 2 шт.<br>переходник - 2 шт.<br>отвертка - 1 шт. | <b>11 285р.</b> |              |
|   | <b>RC-T0178</b> | Двухступенчатый вакуумный насос DSZH WK-215<br>Габариты 290*124*227 мм.<br>Производительность 42 л/мин.<br>Кол. ступеней 2  | <b>18 809р.</b> |              |
|  | <b>RC-T0179</b> | Весы электронные в кейсе, DSZH RCS-N50A, с клапаном-отсекателем, для фреона с LCD экраном,<br>до 100 кг., погрешность 5 гр., размер платформы 223*223 мм.   | <b>26 942р.</b> |              |
|  | <b>RC-T0180</b> | Весы электронные в кейсе, DSZH RCS-N50A, для фреона, до 50 кг., погрешность 5 гр., размер<br>платформы 223*223 мм.  | <b>13 624р.</b> |              |
|  | <b>RC-T0113</b> | Комплект инструмента для снятия прижимной пластины компрессора.   | <b>7 219р.</b>  |              |
|  | <b>RC-T0177</b> | Инструмент для снятия прижимной пластины компрессора.   | <b>2 898р.</b>  |              |
|  | <b>RC-T0176</b> | Масляный инжектор для заправки авто-кондиционеров с быстросъемными переходниками. Объем<br>60 мл.   | <b>4 474р.</b>  |              |
|  | <b>RC-T0175</b> | Инструмент для установки/снятия уплотнений компрессора кондиционера, 7 шт.  | <b>2 593р.</b>  |              |
|  | <b>RC-T0116</b> | Набор УФ фонарик + очки<br>В комплект входят:<br>- УФ фонарик (тип батареек AAA в кол. 3 шт., в комплект не входят)<br>- очки   | <b>2 288р.</b>  | <b>АКЦИЯ</b> |

|  |                  |  |                 |  |
|--|------------------|--|-----------------|--|
|     | <b>RC-T0174</b>  | Ножницы для резки всех типов шлангов автокондиционера, max Ø 32 мм.  | <b>570р.</b>    |  |
|   | <b>RC-T0141</b>  | Быстросъемная муфта низкого давления для R134a   | <b>1 678р.</b>  |  |
|    | <b>RC-T0142</b>  | Быстросъемная муфта высокого давления для R134a  | <b>1 678р.</b>  |  |
|   | <b>RC-T0183</b>  | Быстросъемная муфта низкого давления для R1234yf   | <b>2 085р.</b>  |  |
|   | <b>RC-T0182</b>  | Быстросъемная муфта высокого давления для R1234yf  | <b>2 085р.</b>  |  |
|    | <b>RC-T0168</b>  | Устройство для замены ниппелей, LP (синий)   | <b>2 847р.</b>  |  |
|   | <b>RC-T0167</b>  | Устройство для замены ниппелей, HP (красный)   | <b>2 847р.</b>  |  |
|  | <b>RC-T0169</b>  | Щипцы для клипс  | <b>1 475р.</b>  |  |
|  | <b>RC-T0130</b>  | Съемник для соединения spring-lock (6, 8, 10, 12)  | <b>631р.</b>    |  |
|  | <b>RC-T0120</b>  | Набор заправочных клапанов и колпачков к сервисным портам  | <b>3 915р.</b>  |  |
|  | <b>RC-T0114</b>  | Ключ для снятия-установки заправочного нипеля  | <b>214р.</b>    |  |
|  | <b>RC-T0181</b>  | Шланги заправочные с вентилем 1/4, в комплекте 3 шт.<br>Общая длина 330 мм.<br>Длина шланга 240 мм.<br>Подключение 7/16"-20UNF   | <b>3 762р.</b>  |  |
|  | <b>RC-T0109</b>  | Шланги для коллектора (набор 3шт.) <b>1,5м</b>   | <b>1 881р.</b>  |  |
|  | <b>RC-T01009</b> | Шланги для коллектора (набор 3шт.) <b>3 м</b>  | <b>3 355р.</b>  |  |
|  | <b>RC-T0122</b>  | Изолирующая лента ("сырая резина")3x40x6000мм  | <b>966р.</b>    |  |
|  | <b>RC-T0184</b>  | Поясной электрический обогреватель (бандаж для подогрева баллона фреона), 220V<br>Ширина 152 мм., длина 660 мм., шнур длиной 2 м.<br>Температурный диапазон от 30 °C до 150 °C | <b>11 489р.</b> |  |



|   |                 |   |                 |  |
|---|-----------------|---|-----------------|--|
|      | <b>RC-T0107</b> | Припой для алюминия Ø 2 мм. (Радиаторы, интеркулеры, фреоноводы).<br>В упаковке 1 кг. Температура плавления 550 °С  | <b>10 879р.</b> |  |
|    | <b>RC-T0144</b> | Гребень для очистки и выпрямления ламелей конденсатора и испарителя   | <b>570р.</b>    |  |
|     | <b>RC-T0147</b> | Магнит на телескопической ручке. Длина в сложенном состоянии - 126 мм, макс. длина вылета - 637 мм.   | <b>458р.</b>    |  |
|     | <b>RC-T0186</b> | Гидроцилиндр для обжимки RC-T0112, резьба M22x1,5   | <b>17 080р.</b> |  |
|     | <b>RC-T0159</b> | Обжимные губки кримпера для <b>толстостенных</b> шлангов Пара, <b>№.8 (13/32")</b>  | <b>3 305р.</b>  |  |
|     | <b>RC-T0160</b> | Обжимные губки кримпера для <b>толстостенных</b> шлангов Пара, <b>№.10 (1/2")</b>   | <b>3 305р.</b>  |  |
|     | <b>RC-T0161</b> | Обжимные губки кримпера для <b>толстостенных</b> шлангов <b>№.12 (5/8")</b>   | <b>3 305р.</b>  |  |
|   | <b>RC-T0162</b> | Обжимные губки кримпера для <b>тонкостенных</b> шлангов (редуцированный стакан) Пара, <b>№.6 SRB (5/16" reduced barrier)</b>                                      | <b>3 305р.</b>  |  |
|  | <b>RC-T0163</b> | Обжимные губки кримпера <b>тонкостенных</b> шлангов (редуцированный стакан) Пара, <b>№.10 SRB (1/2" reduced barrier)</b>  | <b>3 305р.</b>  |  |
|  | <b>RC-T0164</b> | Обжимные губки кримпера <b>тонкостенных</b> шлангов (редуцированный стакан) Пара, <b>№.12 SRB (5/8" reduced barrier)</b>  | <b>3 305р.</b>  |  |
|  | <b>RC-T0165</b> | Обжимные губки кримпера для <b>толстостенных шлангов №.6 (5/16")</b> и <b>тонкостенных шлангов (редуцированный стакан) Пара, №.8 SRB (13/32" reduced barrier)</b> | <b>3 305р.</b>  |  |

### Хомуты (Рубберы) для крепления шлангов



| Фото   | Артикул         | Наименование  | Цена        | Статус |
|--|-----------------|---|-------------|--------|
|  | <b>RC-T0101</b> | Хомут руббер, D внутренний 19мм, ширина 15мм, толщина 0,8 мм, отверстие 6,4мм | <b>34р.</b> |        |
|  | <b>RC-T0102</b> | Хомут руббер, D внутренний 22мм, ширина 15мм, толщина 0,8 мм, отверстие 6,4мм | <b>38р.</b> |        |
|  | <b>RC-T0131</b> | Хомут руббер, D внутренний 23мм, ширина 15мм, толщина 0,8 мм, отверстие 6,4мм | <b>38р.</b> |        |
|  | <b>RC-T0103</b> | Хомут руббер, D внутренний 25мм, ширина 15мм, толщина 0,8 мм, отверстие 6,4мм | <b>39р.</b> |        |
|  | <b>RC-T0170</b> | Хомут руббер, D внутренний 30мм, ширина 15мм, толщина 0,8 мм, отверстие 6,4мм | <b>43р.</b> |        |
|  | <b>RC-T0171</b> | Хомут руббер, D внутренний 40мм, ширина 15мм, толщина 0,8 мм, отверстие 6,4мм | <b>49р.</b> |        |
|  | <b>RC-T0172</b> | Хомут руббер, D внутренний 45мм, ширина 15мм, толщина 0,8 мм, отверстие 6,4мм | <b>52р.</b> |        |
|  | <b>RC-T0173</b> | Хомут руббер, D внутренний 50мм, ширина 15мм, толщина 0,8 мм, отверстие 6,4мм | <b>59р.</b> |        |

## ТРВ / регуляторы давления









### Смотровое стекло



| Фото   | Артикул          | Наименование  | Цена           | Статус |
|--|------------------|---|----------------|--------|
|  | <b>RC-U04009</b> | Смотровое стекло аналог Danfoss SGI 10 (014-1011), ORFS, резьба внутренняя и наружная 11/16"-16UN.<br>Индикатор: зеленый цвет - хладагент осушен, желтый цвет - хладагент содержит влагу. | <b>2 034р.</b> |        |
|  | <b>RC-U04123</b> | Смотровое стекло аналог Danfoss SGN 10s (014-0182), под пайку 3/8"<br>Индикатор: зеленый цвет - хладагент осушен, желтый цвет - хладагент содержит влагу.                                 | <b>1 170р.</b> |        |
|  | <b>RC-U04124</b> | Смотровое стекло аналог Danfoss SGN 12s (014-0183), под пайку 1/2"<br>Индикатор: зеленый цвет - хладагент осушен, желтый цвет - хладагент содержит влагу.                                 | <b>1 373р.</b> |        |
|  | <b>RC-U04125</b> | Смотровое стекло аналог Danfoss SGN 16s (014-0184), под пайку 5/8"<br>Индикатор: зеленый цвет - хладагент осушен, желтый цвет - хладагент содержит влагу.                                 | <b>1 525р.</b> |        |

### Регуляторы давления

| Фото   | Артикул          | Наименование   | Цена            | Статус |
|--|------------------|--|-----------------|--------|
|  | <b>RC-U04126</b> | Регулятор давления в картере KVL-12S, аналог Danfoss<br>Соединение под пайку, 13 мм. (1/2")          | <b>10 879р.</b> |        |
|  | <b>RC-U04127</b> | Регулятор давления в картере KVL-15S, аналог Danfoss 034L0049<br>Соединение под пайку, 16 мм. (5/8") | <b>11 590р.</b> |        |
|  | <b>RC-U04128</b> | Регулятор давления в картере KVL-12, аналог Danfoss 034L0041<br>Соединение 3/4"-16UNF, Flayer        | <b>11 082р.</b> |        |
|  | <b>RC-U04129</b> | Регулятор давления в картере KVL-15, аналог Danfoss 034L0042<br>Соединение 7/8"-14UNF, Flayer        | <b>11 794р.</b> |        |

### ТРВ универсальные



| Фото  | Артикул          | Наименование   | Цена           | Статус |
|---|------------------|--|----------------|--------|
|     | <b>RC-U0401</b>  | ТРВ кондиционера, вход 5/8"-18UNF, выход 3/4"-16UNF, O-Ring, 1.5T.   | <b>1 271р.</b> |        |
|    | <b>RC-U0419</b>  | ТРВ аналог Август, вход 9/16"-18UNF, выход 3/4"-16UNF, O-Ring, 0.5T-2.0T.  | <b>1 678р.</b> |        |
|  | <b>RC-U04100</b> | ТРВ для установок Август, 1,5T   | <b>1 780р.</b> |        |
|   | <b>RC-U04101</b> | ТРВ CASE, New Holland<br>К ТРВ подходят фитинги RC-U07319 и RC-U07320  | <b>1 780р.</b> |        |
|   | <b>RC-U04104</b> | ТРВ кондиционера аналог для Volkswagen Crafter, A2308300184.   | <b>1 932р.</b> |        |
|   | <b>RC-U04109</b> | ТРВ кондиционера, универсальный.   | <b>1 780р.</b> |        |
|   | <b>RC-U04110</b> | ТРВ кондиционера QKH-2751 1.5T, для Geely MK CROSS 1018002732 (1018002734)<br>Подходят к испарителям RC-U06129, RC-U06130.             | <b>1 424р.</b> |        |
|   | <b>RC-U04122</b> | Аналог ТРВ, номер по каталогу С.ЕН.041 (AC.119.060)<br>Для John Deere, Jeep Cherokee, Ford Windstar (97-04), Ford / экспедиция (97-02) | <b>1 780р.</b> |        |
|   | <b>RC-U04142</b> | ТРВ аналог для трактора К-700  | <b>1 780р.</b> |        |

|  |                  |   |                |  |
|--|------------------|---|----------------|--|
|   | <b>RC-U0423</b>  | ТРВ сменная дюза 03, R134a- 4,6кВт, Температурный диапазон: -40 °С - + 10 °С,             | <b>5 897р.</b> |  |
|  | <b>RC-U0434</b>  | ТРВ сменная дюза 03, R404a- 4,6кВт, Температурный диапазон: -40 °С - + 10 °С,             | <b>5 897р.</b> |  |
|  | <b>RC-U04105</b> | ТРВ кондиционера R404a, под пайку, сменная дюза 03, температурный диапазон: -40°С – +10°С | <b>6 050р.</b> |  |

#### ТРВ для легковых автомобилей







| Фото   | Артикул         | Наименование   | Цена           | Статус       |
|--|-----------------|--|----------------|--------------|
|    | <b>RC-U0413</b> | ТРВ на AUDI A3, 2004.02 VW Caddy, 206.10 AUDI TT II 2.0 TSFI - 3.2V6, 2003.10 VW Golf V, 2003.02 VW TOURAN, 2006.03 VW EOS, 2006.03 VW Passat VI, 2004.06 SKODA OCTAVIA II | <b>895р.</b>   | <b>АКЦИЯ</b> |
|    | <b>RC-U0414</b> | ТРВ на BENZ W202, W208, R170, W210, W461, W140, W638, PORSCHE 911, BOXTER 986, Block Valve (Flange) - TCDF 2D 323351 мтз 3022 к испарителю RC-U06106.                      | <b>1 627р.</b> |              |
|    | <b>RC-U0415</b> | ТРВ на 2003 VW TOUAREG, 2003.03 PORSCHE CAYENNE I & II, 965  | <b>895р.</b>   | <b>АКЦИЯ</b> |
|   | <b>RC-U0416</b> | ТРВ на 2005.01 BMW E90/E92, 2004.09 BMW E81/E87 I Series   | <b>1 017р.</b> | <b>АКЦИЯ</b> |
|  | <b>RC-U0417</b> | ТРВ на VW New T5 KOMBI, New T5 SHUTTLE, Multivan T5 CALIFORNIA, T5 BUSINESS  | <b>1 017р.</b> | <b>АКЦИЯ</b> |
|  | <b>RC-U0418</b> | ТРВ на 2003 VW TOUAREG, 2003.03 PORSCHE CAYENNE I & II, 965  | <b>895р.</b>   | <b>АКЦИЯ</b> |
|  | <b>RC-U0421</b> | ТРВ на VW Golf IV/VENTO/BEETLE 99  | <b>1 322р.</b> | <b>АКЦИЯ</b> |

#### Дюзы ТРВ кондиционера / фильтры







| Фото   | Артикул          | Наименование   | Цена           | Статус         |
|--|------------------|--|----------------|----------------|
|  | <b>RC-U04120</b> | Дюза ТРВ кондиционера, сменная, №01.                     | <b>854р.</b>   |                |
|  | <b>RC-U04121</b> | Дюза ТРВ кондиционера, сменная, №02.                     | <b>854р.</b>   |                |
|  | <b>RC-U04143</b> | Дюза ТРВ кондиционера, сменная, №03.                     | <b>854р.</b>   | <b>НОВИНКА</b> |
|  | <b>RC-U04106</b> | Дюза ТРВ кондиционера, сменная, №04.                     | <b>854р.</b>   |                |
|  | <b>RC-U04107</b> | Дюза ТРВ кондиционера, сменная, №05.                     | <b>854р.</b>   |                |
|  | <b>RC-U04108</b> | Дюза ТРВ кондиционера, сменная, №06.                     | <b>854р.</b>   |                |
|  | <b>RC-U0412</b>  | Набор трубчатых фильтров со спец. инструментом ( 29шт. ) | <b>4 830р.</b> |                |



# ТЕРМОСТАТЫ / ПЕРЕКЛЮЧАТЕЛИ / КНОПКИ

## ТЕРМОСТАТЫ



| Фото   | Артикул          | Наименование   | Цена           | Статус |
|--|------------------|--|----------------|--------|
|    | <b>RC-U0409</b>  | Термостат механический MEXICO<br>диапазон регулировки температуры на поверхности испарителя - от +5 до +15 | <b>539р.</b>   |        |
|    | <b>RC-U0410</b>  | Термостат электронный 12V, рабочий температурный диапазон -30°C~+85°C.                                     | <b>956р.</b>   |        |
|  | <b>RC-U0411</b>  | Термостат электронный 24V, рабочий температурный диапазон -30°C~+85°C.                                     | <b>956р.</b>   |        |
|    | <b>RC-U0625</b>  | Термостат 404-100, 12V, рабочий температурный диапазон -35°C~+15°C.  | <b>1 627р.</b> |        |
|    | <b>RC-U06123</b> | Термостат 404-100, 24V, рабочий температурный диапазон -35°C~+15°C.  | <b>1 627р.</b> |        |
|    | <b>RC-U0430</b>  | Термостат испарителя, 12V, рабочий температурный диапазон -35°C~+80°C.                                     | <b>1 322р.</b> |        |
|  | <b>RC-U0431</b>  | Термостат испарителя, 24V, рабочий температурный диапазон -35°C~+80°C.                                     | <b>1 322р.</b> |        |
|   | <b>RC-U0432</b>  | Сопротивление испарителя, 12V  | <b>1 373р.</b> |        |
|  | <b>RC-U0433</b>  | Сопротивление испарителя, 24V  | <b>1 373р.</b> |        |

## ПЕРЕКЛЮЧАТЕЛИ (Пульты)

| Фото   | Артикул         | Наименование  | Цена           | Статус |
|--|-----------------|---|----------------|--------|
|  | <b>RC-U0653</b> | Пульт управления. Технические параметры: Питание: DC24V/ DC12V. Потребляемая мощность: 2.5 Вт. Габаритные размеры: 118x53.5x22 мм. Диапазон рабочих температур -40°C-85°C 5%-95%RH. Диапазон температур хранения -40°C-90°C 5%-95%RH. Дисплей светодиодный (LED). Заданная температура: точность отображения 1°C. Температура в салоне: точность отображения 1°C. | <b>9 049р.</b> |        |
|  | <b>RC-U0655</b> | Пульт управления. Технические параметры: Питание: DC24V/ DC12V. Потребляемая мощность: 2.5 Вт. Габаритные размеры: 118x53.5x22 мм. Диапазон рабочих температур -40°C-85°C 5%-95%RH. Диапазон температур хранения -40°C-90°C 5%-95%RH. Дисплей светодиодный (LED). Заданная температура: точность отображения 1°C. Температура в салоне: точность отображения 1°C. | <b>8 540р.</b> |        |
|  | <b>RC-U0632</b> | Переключатель 228-100, универсальный на 12V и 24V.  | <b>1 932р.</b> |        |
|  | <b>RC-U0626</b> | Трех-ходовой выключатель 404-100, 12 V  | <b>600р.</b>   |        |
|  | <b>RC-U0627</b> | Температурный и трех-ходовой выключатели в сборе 405-100  | <b>1 525р.</b> |        |
|  | <b>RC-U0630</b> | Трех-ходовой выключатель 405-100  | <b>692р.</b>   |        |

|  |                 |   |                |  |
|--|-----------------|---|----------------|--|
|   | <b>RC-U0930</b> | Пульт управления 12V, с 3-скоростным переключателем, габаритные размеры 125*63*55 мм. | <b>3 965р.</b> |  |
|  | <b>RC-U0976</b> | Пульт управления 24V, с 3-скоростным переключателем, габаритные размеры 125*63*55 мм. | <b>3 965р.</b> |  |
|  | <b>RC-U0931</b> | Пульт управления с 3-скоростным переключателем, габаритные размеры 105x65x58 мм 12В.. | <b>3 711р.</b> |  |

#### Кнопка вкл/выкл АС

| Фото   | Артикул         | Наименование  | Цена         | Статус       |
|--|-----------------|---|--------------|--------------|
|  | <b>RC-U0908</b> | Кнопка вкл/выкл кондиционера  | <b>92р.</b>  | <b>АКЦИЯ</b> |
|  | <b>RC-U0909</b> | Кнопка вкл/выкл кондиционера  | <b>92р.</b>  | <b>АКЦИЯ</b> |
|  | <b>RC-U0921</b> | Кнопка вкл./выкл. кондиционера с подсветкой 12V.<br>Отв. под установку: Ø 20,5 мм. Глубина посадки min 25 мм. | <b>621р.</b> |              |
|  | <b>RC-U0978</b> | Кнопка вкл./выкл. кондиционера с подсветкой 24V.<br>Отв. под установку: Ø 20,5 мм. Глубина посадки min 25 мм. | <b>621р.</b> |              |

## ДАТЧИКИ ДАВЛЕНИЯ











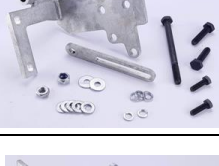

| Фото   | Артикул          | Наименование  | Цена           | Статус |
|--|------------------|---|----------------|--------|
|    | <b>RC-U0499</b>  | Высокое (вкл) 22кг. - (выкл.) 28кг. Среднее (вкл.)17кг - (выкл) 14 кг., Низкое 2кг. Резьба 3/8-24UNF. Красный провод - высокое и низкое давление, зеленый - среднее, с клеммами длина 150 мм.   | <b>834р.</b>   |        |
|    | <b>RC-U0406</b>  | Датчик давления, высокое 28кг, низкое 2кг ( <u>наружная резьба</u> 3/8-24UNF)   | <b>499р.</b>   |        |
|  | <b>RC-U0407</b>  | Датчик давления, высокое 32кг, низкое 2кг ( <u>наружная резьба</u> 3/8-24UNF)   | <b>499р.</b>   |        |
|    | <b>RC-U0408</b>  | Датчик давления, высокое вкл.24кг. - выкл. 32кг, среднее вкл.17кг. - выкл. 14 кг., низкое 2кг ( <u>наружная резьба</u> 3/8-24UNF)   | <b>814р.</b>   |        |
|    | <b>RC-U0402</b>  | Датчик давления, высокое 32кг, низкое 2кг ( <u>внутренняя резьба</u> 7/16-20UNF)  | <b>499р.</b>   |        |
|    | <b>RC-U0403</b>  | Датчик давления, высокое вкл.24кг. - выкл. 32кг, среднее вкл.17кг. - выкл. 14 кг., низкое 2кг ( <u>внутренняя резьба</u> 7/16-20UNF)  | <b>834р.</b>   |        |
|    | <b>RC-U0424</b>  | 7/16-20 UNF Female HP: 28 Bar Off MP: 17 Bar OnLP: 2.0 фишки с ответной частью и длиной проводов 800мм  | <b>1 068р.</b> |        |
|   | <b>RC-U04007</b> | Датчик давления.<br>Внутренняя резьба 7/16"- 20 UNF<br>Параметры давления:<br>LP: 2.0 kg/cm2 (OFF)<br>HP: 28 kg/cm2 (OFF)   | <b>590р.</b>   |        |
|  | <b>RC-U04008</b> | Датчик давления RC-U04008 Внутренняя резьба 7/16"- 20 UNF<br>Параметры давления:<br>HP: 0,8 kg/cm2 (ON)<br>LP: 0,3 kg/cm2 (OFF)   | <b>590р.</b>   |        |
|  | <b>RC-U0425</b>  | 2CP1005 23KBMX13 OEM 96.479.712.80 6455.Z3 9647971280 Совместимость - CITROEN BERLINGO - CITROEN C2 - CITROEN C3 - CITROEN C4 - CITROEN C5 - CITROEN C6 - CITROEN C8 - CITROEN DS3 - CITROEN JUMPY - CITROEN XSARA - CITROEN XSARA PICASSO - FIAT SCUDO - FIAT ULYSSE - LANCIA PHEDRA - PEUGEOT 206 - PEUGEOT 207 - PEUGEOT 3008 - PEUGEOT 307 - PEUGEOT 308 - PEUGEOT 406 - PEUGEOT 407 - PEUGEOT 5008 - PEUGEOT 607 PEUGEOT 807 - PEUGEOT EXPERT - PEUGEOT PARTNER Терее - PEUGEOT RCZ          | <b>2 288р.</b> |        |
|  | <b>RC-U0426</b>  | 3/8-24 UNF Female HP: 30 Bar Off MP: 19 Bar OnLP: 2.0 Bar Off OEM 96037630 9614390780 96201436 9620143680Совместимость - CITROEN BERLINGO - CITROEN JUMPY - CITROEN XANTIA - CITROEN XSARA - CITROEN XSARA PICASSO - CITROEN ZX - FIAT SCUDO - FIAT ULYSSE - LANCIA ZETA (220) - PEUGEOT 205 I - PEUGEOT 205 II - PEUGEOT 206 CC - PEUGEOT 206 SW - PEUGEOT 306 - PEUGEOT 405 II - PEUGEOT 406 - PEUGEOT 806 (221) - PEUGEOT EXPERT - PEUGEOT PARTNER   | <b>2 644р.</b> |        |
|  | <b>RC-U0427</b>  | 7/16-20 UNF Female HP:26kg/cm2 OFF MP:17kg/cm2 ON LP:2.0kg/cm2 OFF R-134a OEM 6455.T2 96143907809615340680961439078096201436 Совместимость - CITROEN BERLINGO - CITROEN EVASION - CITROEN JUMPY - CITROEN SAXO - CITROEN XSARA - CITROEN ZX - FIAT SCUDO Combinato - FIAT SCUDO фургон - FIAT ULYSSE - LANCIA ZETA - PEUGEOT 106 II - PEUGEOT 205 I - PEUGEOT 205 II - PEUGEOT 205 - PEUGEOT 206 CC - PEUGEOT 206 SW - PEUGEOT 306 - PEUGEOT 406 - PEUGEOT 806 - PEUGEOT EXPERT - PEUGEOT PARTNER | <b>2 644р.</b> |        |
|  | <b>RC-U0428</b>  | 3/8 UNF MaleOFF:2.1kg/cm2 OEM 6453 1370 463 124 820 5910 709 090 160 9 959 613 137 00 9480005 Совместимость — AMC 1980-1987— BMW 1978-1989— Chrysler Cars 1970-1992— Dodge Thucks 1969-1993— Eagle 1988-1992— Honda 1973-1987— Jeep 1982-1993— Lexus 1990-1991— Mazda 1983-1988— Mercedes 1969-1993— Nissan 1968-1989— Subaru 1978-1987 — Toyota 1975-1982.   | <b>539р.</b>   |        |
|  | <b>RC-U0429</b>  | M11-P1.0 MaleHP: 3.14 Мпа Off MP: 1.52 Мпа On LP: 0.196 Мпа Off; R134aOEM 80440-SZ5-003 88645-20050 Совместимость — Acura 1996-1998— Lexus 1993-2001— Toyota 1991-2003.   | <b>875р.</b>   |        |
| фото на сайте motorcool-s.ru   | <b>RC-U04005</b> | Датчик давления 3/8, Male. HP: 3.14 Мпа Off, MP: 1.52 Мпа On LP: 0.235 Мпа Off, HFC-R134a.  | <b>1 068р.</b> |        |
| фото на сайте motorcool-s.ru   | <b>RC-U04006</b> | Датчик давления Ауди 1K0959126  | <b>2 745р.</b> |        |
| фото на сайте motorcool-s.ru   | <b>RC-U04001</b> | Датчик давления 3/8 , R-134a, LP:0.196MPa off, MP:1.52 Мпа on, HP:3.13MPa off.  | <b>1 068р.</b> |        |
| фото на сайте motorcool-s.ru   | <b>RC-U04002</b> | Датчик давления LP:0,196MPa-off; MP:1,52MPa-on; HP:3,14MPa-off, для R-134a, резьба 3/8"-24UNF   | <b>1 068р.</b> |        |
| фото на сайте motorcool-s.ru   | <b>RC-U04003</b> | Датчик давления LP:0.21 MPa (off), MP:1.5 Мпа-(on), HP: 2.7 Мпа-(off), R-134a, резьба 3/8"-24UNF  | <b>1 068р.</b> |        |
| фото на сайте motorcool-s.ru   | <b>RC-U04004</b> | Датчик давления 3/8 , R-134a, LP:0.206MPa off, MP:1.32 Мпа off, HP:2.65MPa off.   | <b>1 068р.</b> |        |
| фото на сайте motorcool-s.ru   | <b>RC-U0435A</b> | Для Honda/Acura, OE: 80440-8R3-K01; 8-52481-408-0, 3/8-24 UNF Male. 27 kg/cm2 Off, LP: 2.0 kg/cm2 Off, R-12, R-134a   | <b>783р.</b>   |        |
| фото на сайте motorcool-s.ru   | <b>RC-U0435B</b> | Для Honda/Acura, OE: 80440-8R3-K01; 8-52481-408-0, 3/8-24 UNF Male. 32 kg/cm2 Off, , LP: 2.0 kg/cm2 Off, R-12, R-134a   | <b>783р.</b>   |        |

|                              |                  |   |                |  |
|------------------------------|------------------|---|----------------|--|
| фото на сайте motorcool-s.ru | <b>RC-U0435C</b> | Для Honda/Acura, OE: 80440-8R3-K01; 8-52481-408-0, 3/8-24 UNF Male. 30 kg/cm2 Off, , LP: 2.0 kg/cm2 Off, R-12, R-134a                   | <b>783p.</b>   |  |
| фото на сайте motorcool-s.ru | <b>RC-U0436D</b> | Для Mitsubishi, 3/8-24 UNF Male 27 kg/cm 2 Off, LP: 2.0 kg/cm2 Off  | <b>783p.</b>   |  |
| фото на сайте motorcool-s.ru | <b>RC-U0436E</b> | Для Mitsubishi, 3/8-24 UNF Male. 32 kg/cm2 Off, LP: 2.0 kg/cm2 Off, R-12, R-134a  | <b>783p.</b>   |  |
| фото на сайте motorcool-s.ru | <b>RC-U0436F</b> | Для Mitsubishi, 3/8-24 UNF Male. 30 kg/cm2 Off, LP: 2.0 kg/cm2 Off, R-12, R-134a  | <b>783p.</b>   |  |
| фото на сайте motorcool-s.ru | <b>RC-U0437A</b> | Для Honda/Acura, OE: 80440-SM4-003; 8-97095-6590, 3/8-24 UNF Male. HP: 27 kg/cm2 Off, LP: 2.0 kg/cm2 Off, R-12, R-134a                  | <b>783p.</b>   |  |
| фото на сайте motorcool-s.ru | <b>RC-U0437B</b> | Для Honda/Acura, OE: 80440-SM4-003; 8-97095-6590, 3/8-24 UNF Male. HP: 32 kg/cm2 Off, LP: 2.0 kg/cm2 Off, R-12, R-134a                  | <b>783p.</b>   |  |
| фото на сайте motorcool-s.ru | <b>RC-U0437C</b> | Для Honda/Acura, OE: 80440-SM4-003; 8-97095-6590, 3/8-24 UNF Male. HP: 30 kg/cm2 Off, LP: 2.0 kg/cm2 Off, R-12, R-134a                  | <b>783p.</b>   |  |
| фото на сайте motorcool-s.ru | <b>RC-U0438A</b> | Для Toyota, 3/8-24 UNF Male. HP: 27 kg/cm2 Off, LP: 2.0 kg/cm2 Off, R-12, R-134a  | <b>783p.</b>   |  |
| фото на сайте motorcool-s.ru | <b>RC-U0438B</b> | Для Toyota, 3/8-24 UNF Male. HP: 32 kg/cm2 Off, LP: 2.0 kg/cm2 Off, R-12, R-134a  | <b>783p.</b>   |  |
| фото на сайте motorcool-s.ru | <b>RC-U0438C</b> | Для Toyota, 3/8-24 UNF Male. HP: 30 kg/cm2 Off, LP: 2.0 kg/cm2 Off, R-12, R-134a  | <b>783p.</b>   |  |
| фото на сайте motorcool-s.ru | <b>RC-U0439A</b> | Для Honda/Acura, OE: 80440-SS0-901; 80440-SK3-901 M11-P1.0, 3/8-24 UNF Male. HP: 27 kg/cm2 Off, LP: 2.0 kg/cm2 Off, R-12, R-134a        | <b>783p.</b>   |  |
| фото на сайте motorcool-s.ru | <b>RC-U0439B</b> | Для Honda/Acura, OE: 80440-SS0-901; 80440-SK3-901 M11-P1.0, 3/8-24 UNF Male. HP: 32 kg/cm2 Off, LP: 2.0 kg/cm2 Off, R-12, R-134a        | <b>783p.</b>   |  |
| фото на сайте motorcool-s.ru | <b>RC-U0439C</b> | Для Honda/Acura, OE: 80440-SS0-901; 80440-SK3-901 M11-P1.0, 3/8-24 UNF Male. HP: 30 kg/cm2 Off, LP: 2.0 kg/cm2 Off, R-12, R-134a        | <b>783p.</b>   |  |
| фото на сайте motorcool-s.ru | <b>RC-U0440</b>  | Для Toyota Corolla, OE: 88645-10030 Denso 1660, 3/8-24 UNF Male. HP: Off: 15.5 kg/cm2, On: 12.5 kg/cm2, R-12, R-134a                    | <b>783p.</b>   |  |
| фото на сайте motorcool-s.ru | <b>RC-U0440A</b> | Для Toyota Corolla, OE: 88645-10030 Denso 1660, 3/8-24 UNF Male. HP: Off: 14 kg/cm2, On: 11.5 kg/cm2, R-12, R-134a                      | <b>783p.</b>   |  |
| фото на сайте motorcool-s.ru | <b>RC-U0441A</b> | Для Honda, M11-P1.0, Male. HP: 27 kg/cm2 Off, LP: 2.0 kg/cm2 Off, R-12, R-134a  | <b>783p.</b>   |  |
| фото на сайте motorcool-s.ru | <b>RC-U0441B</b> | Для Honda, M11-P1.0, Male. HP: 32 kg/cm2 Off, LP: 2.0 kg/cm2 Off, R-12, R-134a  | <b>783p.</b>   |  |
| фото на сайте motorcool-s.ru | <b>RC-U0441C</b> | Для Honda, M11-P1.0, Male. HP: 30 kg/cm2 Off, LP: 2.0 kg/cm2 Off, R-12, R-134a  | <b>783p.</b>   |  |
| фото на сайте motorcool-s.ru | <b>RC-U0442A</b> | Для Honda/Acura, OE: 80440-SS0-901; 80440-SK3-901 M11-P1.0, 3/8-24 UNF Male. HP: 27 kg/cm2 Off, LP: 2.0 kg/cm2 Off, R-12, R-134a        | <b>783p.</b>   |  |
| фото на сайте motorcool-s.ru | <b>RC-U0442B</b> | Для Honda/Acura, OE: 80440-SS0-901; 80440-SK3-901 M11-P1.0, 3/8-24 UNF Male. HP: 32 kg/cm2 Off, LP: 2.0 kg/cm2 Off, R-12, R-134a        | <b>783p.</b>   |  |
| фото на сайте motorcool-s.ru | <b>RC-U0442C</b> | Для Honda/Acura, OE: 80440-SS0-901; 80440-SK3-901 M11-P1.0, 3/8-24 UNF Male. HP: 30 kg/cm2 Off, LP: 2.0 kg/cm2 Off, R-12, R-134a        | <b>783p.</b>   |  |
| фото на сайте motorcool-s.ru | <b>RC-U0443</b>  | Для Toyota Corolla, OE: 38645-22050 Denso 1660, 3/8-24 UNF Male. On: 15.5 kg/cm2, Off: 12.5 kg/cm2, Off (Diff) R-134a                   | <b>783p.</b>   |  |
| фото на сайте motorcool-s.ru | <b>RC-U0444</b>  | Для Mitsubishi, OE: MB568179, 3/8-24 UNF Male. HP: 26.5 kg/cm2, LP: 2.2 kg/cm2, R12, R-134a   | <b>783p.</b>   |  |
| фото на сайте motorcool-s.ru | <b>RC-U0445</b>  | For Mitsubishi, OE: MR190232, M11-P1.0, UNF Male. HP: 30.5 kg/cm2, LP: 1.8 kg/cm2, R-134a   | <b>783p.</b>   |  |
| фото на сайте motorcool-s.ru | <b>RC-U0445B</b> | Для Honda, M11-P1.0, UNF Male. HP: 32 kg/cm2, LP: 2.0 kg/cm2, R-12, R-134a  | <b>783p.</b>   |  |
| фото на сайте motorcool-s.ru | <b>RC-U0446</b>  | For Suzuki, Denso 1940, 3/8-24 UNF Male. HP: 27 kg/cm2, LP: 2.1 kg/cm2, R-12, R-134a  | <b>783p.</b>   |  |
| фото на сайте motorcool-s.ru | <b>RC-U0446B</b> | For Suzuki, Denso 1940, 3/8-24 UNF Male. HP: 27 kg/cm2, LP: 2.1 kg/cm2, R-12, R-134a  | <b>783p.</b>   |  |
| фото на сайте motorcool-s.ru | <b>RC-U0447A</b> | Для Ford/Mazda, 3/8-24 UNF Male. HP: 27 kg/cm2 Off, LP: 2.0 kg/cm2 Off, R-12, R-134a  | <b>783p.</b>   |  |
| фото на сайте motorcool-s.ru | <b>RC-U0447B</b> | Для Ford/Mazda, 3/8-24 UNF Male. HP: 32 kg/cm2 Off, LP: 2.0 kg/cm2 Off, R-12, R-134a  | <b>783p.</b>   |  |
| фото на сайте motorcool-s.ru | <b>RC-U0447C</b> | Для Ford/Mazda, 3/8-24 UNF Male. HP: 30 kg/cm2 Off, LP: 2.0 kg/cm2 Off, R-12, R-134a  | <b>783p.</b>   |  |
| фото на сайте motorcool-s.ru | <b>RC-U0448A</b> | Для Ford/Mazda, 3/8-24 UNF Male. HP: 27 kg/cm2 Off, LP: 2.0 kg/cm2 Off, R-12, R-134a  | <b>783p.</b>   |  |
| фото на сайте motorcool-s.ru | <b>RC-U0448B</b> | Для Ford/Mazda, 3/8-24 UNF Male. HP: 32 kg/cm2 Off, LP: 2.0 kg/cm2 Off, R-12, R-134a  | <b>783p.</b>   |  |
| фото на сайте motorcool-s.ru | <b>RC-U0448C</b> | Для Ford/Mazda, 3/8-24 UNF Male. HP: 30 kg/cm2 Off, LP: 2.0 kg/cm2 Off, R-12, R-134a  | <b>783p.</b>   |  |
| фото на сайте motorcool-s.ru | <b>RC-U0450</b>  | Для Acura/Lexus/Toyota, OE: 80440-SZ5-003/88645-20050; M11-P1.0, Male. HP: 3.14 Mpa Off, MP: 1.52 Mpa Off, LP: 0.196 Mpa Off, HFC-R134a | <b>1 068p.</b> |  |
| фото на сайте motorcool-s.ru | <b>RC-U0450B</b> | Для Acura/Lexus/Toyota, OE: 80440-SZ5-003/88645-20050; M11-P1.0, Male. HP: 3.14 Mpa Off, MP: 1.77 Mpa Off LP: 0.196 Mpa Off, HFC-R134a  | <b>1 068p.</b> |  |
| фото на сайте motorcool-s.ru | <b>RC-U0451</b>  | Для Honda/Acura, OE: 80440-SZ3-003; M11-P1.0, Male. HP: 3.14 Mpa Off, MP: 1.52 Mpa On LP: 0.235 Mpa Off, HFC-R134a                      | <b>1 068p.</b> |  |
| фото на сайте motorcool-s.ru | <b>RC-U0452</b>  | Для Honda/Acura, OE: 80440-SZ3-003; M11-P1.0, Male. Параметры: HP: 3.08 Mpa Off / MP: 1.74Mpa On / LP: 0.19 Mpa Off / HFC-R134a         | <b>1 068p.</b> |  |
| фото на сайте motorcool-s.ru | <b>RC-U0453</b>  | Для Toyota, OE: 88645-60020; UNF Male. HP: 27 kgf/cm2 Off, MP: 13.5 kgf/cm2 On LP: 2.1 kgf/cm2 Off, HFC-R134a                           | <b>1 068p.</b> |  |
| фото на сайте motorcool-s.ru | <b>RC-U0454</b>  | Для Acura/Lexus/Toyota, OE: 88645-20040; 3/8-24 UNF Male. HP: 27 kgf/cm2 Off, MP: 15.5 kgf/cm2 Off LP: 2.1 kgf/cm2 Off, HFC-R134a       | <b>1 068p.</b> |  |
| фото на сайте motorcool-s.ru | <b>RC-U0455</b>  | Для Toyota, OE: 88645-60010; 3/8-24 UNF Male. HP: 29 kgf/cm2 Off, MP: 13.5 kgf/cm2 On LP: 2.1 kgf/cm2 Off, HFC-R134a                    | <b>1 068p.</b> |  |
| фото на сайте motorcool-s.ru | <b>RC-U0456</b>  | Для Toyota, OE: 88645-50010-113440-2110; 3/8-24 UNF Male. HP: 2.65 kgf/cm2 Off, MP: 1.32 kgf/cm2 Off LP: 0.206 kgf/cm2 Off              | <b>1 068p.</b> |  |
| фото на сайте motorcool-s.ru | <b>RC-U0457</b>  | Для Audi A4/A6/A8/Passat B5, OE: 8D0 959 482B; M10-P1.25, Female. HP: 2.95 Mpa Off, MP: 1.52 Mpa On LP: 0.13 Mpa Off, RFC-R134a         | <b>1 475p.</b> |  |
| фото на сайте motorcool-s.ru | <b>RC-U0458</b>  | Для Nissan/Infinity, OE: 92137-4P200, 92137-4S100; 3/8-24 UNF Male, HP: 2.85 Mpa Off, MP: 1.72Mpa On, LP: 0.176 Mpa Off                 | <b>1 830p.</b> |  |
| фото на сайте motorcool-s.ru | <b>RC-U0458B</b> | Для Nissan/Infinity, OE: 92137-4P200, 92137-4S100; 3/8-24 UNF Male, HP: 2.65 Mpa Off, MP: 1.52Mpa On, LP: 0.176 Mpa Off                 | <b>1 830p.</b> |  |
| фото на сайте motorcool-s.ru | <b>RC-U0459</b>  | Для Honda/Accura, OE: 80440-SDO-003; 3/8-24 UNF Male. HP: 26.5 kg/cm2 Off, LP: 2.0 kg/cm2 Off R12                                       | <b>1 475p.</b> |  |
| фото на сайте motorcool-s.ru | <b>RC-U0459A</b> | Для Honda/Accura, OE: 80440-SDO-003; 3/8-24 UNF Male. HP: 26.5 kg/cm2 Off, LP: 2.0 kg/cm2 Off R134a                                     | <b>1 475p.</b> |  |
| фото на сайте motorcool-s.ru | <b>RC-U0460</b>  | Для Ford/Mondeo, OE: YH-552; YH-601/ 893609703; M12-P 1.5 Female On: 3.1 kg/cm2 Off: 1.7 kg/cm2 (Diff) Adjustable +- 0.5 kg/cm2, R134a  | <b>1 322p.</b> |  |
| фото на сайте motorcool-s.ru | <b>RC-U0461</b>  | Для Ford/Mondeo, OE: YH-552; YH-601/ 893609703; M12-P 1.5 Female On: 3.1 kg/cm2 Off: 1.7 kg/cm2 (Diff) Adjustable +- 0.5 kg/cm2, R134a  | <b>1 322p.</b> |  |
| фото на сайте motorcool-s.ru | <b>RC-U0462A</b> | Для Ford/Mondeo, OE: FSVH-19E561AA; M12-P 1.5 Female On: 3.1 kg/cm2 Off: 1.7 kg/cm2 (Diff), R134a                                       | <b>1 322p.</b> |  |
| фото на сайте motorcool-s.ru | <b>RC-U0462B</b> | Для Ford/Mondeo, OE: FSVH-19E561AA; M12-P 1.5 Female On: 3.1 kg/cm2 Off: 1.7 kg/cm2 (Diff), R134a                                       | <b>1 322p.</b> |  |
| фото на сайте motorcool-s.ru | <b>RC-U0463</b>  | Для Ford/Mondeo, OE: YH-513/ 3074359723, 7/16-20 UNF Female On: 3.1 kg/cm2 Off: 1.7 kg/cm2 (Diff), Adjustable+-0.5 kg/cm2, R-12         | <b>1 322p.</b> |  |
| фото на сайте motorcool-s.ru | <b>RC-U0463B</b> | Для Ford/Mondeo, OE: YH-513/ 3074359723, 7/16-20 UNF Female On: 3.1 kg/cm2 Off: 1.7 kg/cm2 (Diff), Adjustable+-0.5 kg/cm2, R12          | <b>1 322p.</b> |  |
| фото на сайте motorcool-s.ru | <b>RC-U0464</b>  | Для Opel/Astra, OE: 90451440; M10-P 1.25 Female On: 15.5 kg/cm2 Off: 13.5 kg/cm2 (Diff)   | <b>1 475p.</b> |  |

|                              |                  |  |                |  |
|------------------------------|------------------|--|----------------|--|
| фото на сайте motorcool-s.ru | <b>RC-U0466B</b> | Для Peugeot/Citroen, OE: 9603308080; 7/16-20 UNF Female HP: 26 Bar Off, MP: 19 Bar On, LP: 2.0 Bar Off   | <b>1 932р.</b> |  |
| фото на сайте motorcool-s.ru | <b>RC-U0467</b>  | Для Opel Vectra-B, OE: 90606752/1854780; M10-P1.25 Female HP: 24 Bar On, MP: 21 Bar On, LP: 17 Bar On  | <b>2 440р.</b> |  |
| фото на сайте motorcool-s.ru | <b>RC-U0468</b>  | Для Infinity, OE: 92137-1E400; 3/8-24 UNF Female. HP: 2.7 Mpa Off, MP: 1.6 Mpa On LP: 0.28 Mpa Off   | <b>1 729р.</b> |  |
| фото на сайте motorcool-s.ru | <b>RC-U0469A</b> | Для Nissan, 3/8-24 UNF Male HP: 27 kg/cm2 Off LP: 2.0 kg/cm2 Off, R-12, R134a  | <b>1 475р.</b> |  |
| фото на сайте motorcool-s.ru | <b>RC-U0469B</b> | Для Nissan, 3/8-24 UNF Male HP: 32 kg/cm2 Off LP: 2.0 kg/cm2 Off, R-12, R134a  | <b>1 475р.</b> |  |
| фото на сайте motorcool-s.ru | <b>RC-U0469C</b> | Для Nissan, 3/8-24 UNF Male HP: 30 kg/cm2 Off LP: 2.0 kg/cm2 Off, R-12, R134a  | <b>1 475р.</b> |  |
| фото на сайте motorcool-s.ru | <b>RC-U0470A</b> | Для Ford, 3/8-24 UNF Male HP: 27 kg/cm2 Off LP: 2.0 kg/cm2 Off, R-12, R134a  | <b>1 475р.</b> |  |
| фото на сайте motorcool-s.ru | <b>RC-U0470B</b> | Для Ford, 3/8-24 UNF Male HP: 32 kg/cm2 Off LP: 2.0 kg/cm2 Off, R-12, R134a  | <b>1 475р.</b> |  |
| фото на сайте motorcool-s.ru | <b>RC-U0470C</b> | Для Ford, 3/8-24 UNF Male HP: 30 kg/cm2 Off LP: 2.0 kg/cm2 Off, R-12, R134a  | <b>1 475р.</b> |  |
| фото на сайте motorcool-s.ru | <b>RC-U0471A</b> | Для Nissan, OE 92137-40F00, 3/8-24 UNF Male HP: 27 kg/cm2 Off LP: 2.0 kg/cm2 Off, R-12, R134a  | <b>1 475р.</b> |  |
| фото на сайте motorcool-s.ru | <b>RC-U0471B</b> | Для Nissan, OE 92137-40F00, 3/8-24 UNF Male HP: 32 kg/cm2 Off LP: 2.0 kg/cm2 Off, R-12, R134a  | <b>1 475р.</b> |  |
| фото на сайте motorcool-s.ru | <b>RC-U0471C</b> | Для Nissan, OE 92137-40F00, 3/8-24 UNF Male HP: 30 kg/cm2 Off LP: 2.0 kg/cm2 Off, R-12, R134a  | <b>1 475р.</b> |  |
| фото на сайте motorcool-s.ru | <b>RC-U0472</b>  | Для Toyota, OE: 88645-14010; 3/8-24 UNF Male, On: 15.5 kg/cm2, Off: 12.5 kg/cm2  | <b>1 475р.</b> |  |
| фото на сайте motorcool-s.ru | <b>RC-U0473A</b> | Для Ford, OE: F5CH-19D594-AA (9926) M10-P1.25 Female HP: 17.5 kg/cm2 On, 30.2 kg/cm2 Off MP: 23.0 kg/cm2 On, 19.6 kg/cm2 Off                                   | <b>2 440р.</b> |  |
| фото на сайте motorcool-s.ru | <b>RC-U0473B</b> | Для Ford Mondeo, OE: F58H-19D594-AA (0001), F58219D594A, M10-P1.25 Female HP: 19.2 kg/cm2 On, 32 kg/cm2 Off MP: 21.1 kg/cm2 On, 18.1 kg/cm2 Off                | <b>2 440р.</b> |  |
| фото на сайте motorcool-s.ru | <b>RC-U0473C</b> | Для Ford, OE: F4TH-19D594-AA (9413) M10-P1.25 Female HP: 18.9 kg/cm2 On, 33.1 kg/cm2 Off MP: 22.3 kg/cm2 On, 19.0 kg/cm2 Off                                   | <b>2 440р.</b> |  |
| фото на сайте motorcool-s.ru | <b>RC-U0473D</b> | Для Ford, OE: FACH-19D594-AA (9732) M10-P1.25 Female HP: 16.1 kg/cm2 On, 30.8 kg/cm2 Off MP: 22.8 kg/cm2 On, 18.96 kg/cm2 Off                                  | <b>2 440р.</b> |  |
| фото на сайте motorcool-s.ru | <b>RC-U0473G</b> | Для Ford, M10-P1.25 Female HP: 17.5 kg/cm2 On, 31.5 kg/cm2 Off MP: 23.0 kg/cm2 On, 17.5 kg/cm2 Off   | <b>2 440р.</b> |  |
| фото на сайте motorcool-s.ru | <b>RC-U0474A</b> | Для Ford, M10-P1.25 Off: 35 kg/cm2, On: 21 kg/cm2  | <b>1 932р.</b> |  |
| фото на сайте motorcool-s.ru | <b>RC-U0475</b>  | Для Ford cars 05', OE: YC1Z-19E561-AA, M12-P1.25 Female, Off: 0.7 kg/cm2, On: 1.7 kg/cm2, R-134a   | <b>1 322р.</b> |  |
| фото на сайте motorcool-s.ru | <b>RC-U0476</b>  | Для Ford trucks 05', OE: YC1Z-19E561-AA, M12-P1.25 Female, Off: 0.7 kg/cm2, On: 1.7 kg/cm2, R-134a   | <b>1 322р.</b> |  |
| фото на сайте motorcool-s.ru | <b>RC-U0477</b>  | Для Ford 05', OE: F6RZ19E561AA, 95BW19E561AA, 10165625, M12-P1.5 Female, Off: 1.6 kg/cm2, On: 2.8 kg/cm2, R-134a   | <b>1 322р.</b> |  |
| фото на сайте motorcool-s.ru | <b>RC-U0478</b>  | Для Ford cars 05', OE: SW1Z-19E561-AA, M12-P1.5 Female, On: 2.0 kg/cm2, Off: 1.3 kg/cm2, R-134a  | <b>1 322р.</b> |  |
| фото на сайте motorcool-s.ru | <b>RC-U0479</b>  | Для Ford cars 05', OE: 7042 CD4 W61503, M10-P1.5, On: 24.5 kg/cm2, Off: 35 kg/cm2, R-134a  | <b>1 932р.</b> |  |
| фото на сайте motorcool-s.ru | <b>RC-U0480</b>  | Для Opel, M10-P1.25 Male, HP: 30 kg/cm2 Off MP: 15 kg/cm2 On LP: 2.0 kg/cm2 Off 2, R-134a  | <b>1 932р.</b> |  |
| фото на сайте motorcool-s.ru | <b>RC-U0481</b>  | Для Opel, M10-P1.25 Male, HP: 27 kg/cm2 Off MP: 18.5 kg/cm2 On LP: 2.0 kg/cm2 Off 2, R-134a  | <b>1 932р.</b> |  |
| фото на сайте motorcool-s.ru | <b>RC-U0482</b>  | Для Renault, OE: 770087219/ M10-P1.25 Male, HP: 27 kg/cm2 Off MP: 18.5 kg/cm2 On LP: 2.0 kg/cm2 Off 2, R-134a  | <b>1 932р.</b> |  |
| фото на сайте motorcool-s.ru | <b>RC-U0483</b>  | Для Renault, OE: 7700424025/ 7/16-20 UNF Female, HP: 28 kg/cm2 Off MP: 18 kg/cm2 On LP: 2.0 kg/cm2 Off 2, R-134a   | <b>1 932р.</b> |  |
| фото на сайте motorcool-s.ru | <b>RC-U0483B</b> | Для Renault, OE: 7700424025/ M10-P1.25 UNF Female, HP: 28 kg/cm2 Off MP: 18 kg/cm2 On LP: 2.0 kg/cm2 Off 2, R-134a   | <b>1 932р.</b> |  |
| фото на сайте motorcool-s.ru | <b>RC-U0484</b>  | Для Fiat/ Punto lancia/ Kappa, M10-P1.0 Male, HP: 28 bar Off, MP: 20 Bar On, MP: 15 Bar On. LP: 2.4 Bar Off, R-134a  | <b>2 440р.</b> |  |
| фото на сайте motorcool-s.ru | <b>RC-U0485</b>  | M10-P1.25 UNF Male, Off: 1.6 kg/cm2, On: 1.2 kg/cm2  | <b>3 152р.</b> |  |
| фото на сайте motorcool-s.ru | <b>RC-U0486</b>  | Для Opel   | <b>3 152р.</b> |  |
| фото на сайте motorcool-s.ru | <b>RC-U0487</b>  | 3/8-24 Male, 1.38 Volt @ 100 PSI, 2.4 Volt @ 200 PSI, 3.43 Volt @ 300 PSI, 4.16 Volt @ 400 PSI, 4.16 Volt @ 398 PSI, Saturation for Nissan, 09-00              | <b>3 152р.</b> |  |
| фото на сайте motorcool-s.ru | <b>RC-U0488</b>  | For Renault, OE 9647971280, 52CP1005, 23KBMX13   | <b>3 152р.</b> |  |
| фото на сайте motorcool-s.ru | <b>RC-U0488B</b> | For Renault, OE 9647971280, 52CP1005, 23KBMX13   | <b>3 152р.</b> |  |
| фото на сайте motorcool-s.ru | <b>RC-U0489</b>  | For BMW E46, OE 6453 6909257   | <b>3 152р.</b> |  |
| фото на сайте motorcool-s.ru | <b>RC-U0490</b>  | 3/8-24 Male, 1.21 Volt @ 100 PSI, 2.07 Volt @ 200 PSI, 2.90 Volt @ 300 PSI, 3.75 Volt @ 400 PSI, 4.00 Volt @ 440 PSI, Saturation for Chrysler cars, Mercedes   | <b>3 152р.</b> |  |
| фото на сайте motorcool-s.ru | <b>RC-U0491</b>  | M11-P1.0 Male, For Volvo   | <b>3 152р.</b> |  |
| фото на сайте motorcool-s.ru | <b>RC-U0492</b>  | 0.45V@0PSI, 2.11V@50PSI, 3.78V@100PSI, 4.61V@140PSI  | <b>3 152р.</b> |  |
| фото на сайте motorcool-s.ru | <b>RC-U0493</b>  | M11-1.0 Male, 1.34 Volt @ 100 PSI, 2.25 Volt @ 200 PSI, 3.16 Volt @ 300 PSI, 4.07 Volt @ 400 PSI, 4.57 Volt @ 455 PSI, Saturation for Acura 09-05, Honda 09-06 | <b>3 000р.</b> |  |
| фото на сайте motorcool-s.ru | <b>RC-U0494</b>  | For Renault, OE: 7700413763/ 770435692, 7/16-20 UNF Female, ON: 22 kg/cm2, Off: 15 kg/cm2, R-134a  | <b>1 576р.</b> |  |
| фото на сайте motorcool-s.ru | <b>RC-U0494D</b> | 1/4-18 UNF Male, Off: 17 kg/cm2, On: 15 kg/cm2   | <b>1 830р.</b> |  |
| фото на сайте motorcool-s.ru | <b>RC-U0495A</b> | Для Opel, OE: 507773900, 7/16-20 UNF Female, HP: 28 bar Off, MP: 15.5 Bar Off, LP: 3.5 Bar Off.  | <b>2 440р.</b> |  |
| фото на сайте motorcool-s.ru | <b>RC-U0496B</b> | Для Opel/Vectra, OE: 507773900, 7/16-20 UNF Female, HP: 30 bar Off, MP: 17.5 Bar Off, LP: 1.2 Bar Off.   | <b>2 440р.</b> |  |
| фото на сайте motorcool-s.ru | <b>RC-U0497</b>  | Для Fiat/ Punto lancia/ Kappa, OE: 46476438, 7/16-20 UNF Female, HP: 30 bar Off, MP: 17.5 Bar Off, MP: 17.5 Bar On. LP: 1.2 Bar Off                            | <b>2 440р.</b> |  |
| фото на сайте motorcool-s.ru | <b>RC-U0498A</b> | A/F - 26 Bar Off, M/P - 21 Bar On, M/P - 16 Bar On, B/P - 2.5 Bar Off  | <b>2 440р.</b> |  |

## КРОНШТЕЙНЫ ДЛЯ УСТАНОВКИ КОМПРЕССОРА

| Фото | Артикул    | Наименование  | Цена     | Статус |
|------|------------|---|----------|--------|
|      | RC-M2915   | <b>Кронштейн компрессора для МТЗ 80, ремень А1000 под шкив А2</b><br>Трактор: МТЗ 80.1 / 82.1 / 820 / 920 / 920.2 / 892 / 892.2 / 952 / 952.2 / 1021 / 1025.2<br>Двигатель: ДВС ММЗ 240 / 243 / 243S2 / 245 / 245.5 / 245S  | 3 916р.  |        |
|      | RC-M2915-1 | <b>Кронштейн компрессора для МТЗ 80, ремень 11x10-1045 под шкив А1</b><br>Трактор: МТЗ 80.1 / 82.1 / 820 / 920 / 920.2 / 892 / 892.2 / 952 / 952.2 / 1021 / 1025.2<br>Двигатель: ДВС ММЗ 240 / 243 / 243S2 / 245 / 245.5 / 245S<br>Грейдер UMG (TEREX) ГС-10.07   | 3 916р.  |        |
|      | RC-M2916   | <b>Кронштейн компрессора для МТЗ 80 со шкивом А2, ремень А1000</b><br>Трактор: МТЗ 80.1 / 82.1 / 820 / 920 / 920.2 / 892 / 892.2 / 952 / 952.2 / 1021 / 1025.2<br>Двигатель: ДВС ММЗ 240 / 243 / 243S2 / 245 / 245.5 / 245S<br>Грейдер UMG (TEREXS) ГС-10.07  | 9 749р.  |        |
|      | RC-M2917   | <b>Кронштейн компрессора для МТЗ 80 со шкивом А1, ремень 11x10-1045</b><br>Трактор: МТЗ 80.1 / 82.1 / 820 / 920 / 920.2 / 892 / 892.2 / 952 / 952.2 / 1021 / 1025.2<br>Двигатель: ДВС ММЗ 240 / 243 / 243S2 / 245 / 245.5 / 245S<br>Грейдер UMG (TEREX) ГС-10.07  | 9 359р.  |        |
|      | RC-M2918   | <b>Кронштейн компрессора для МТЗ 1220 / 950.3</b><br>Трактор: МТЗ 80.1 / 82.1 / 820 / 920 / 920.2 / 892 / 892.2 / 952 / 952.2 / 1021 / 1025.2<br>Двигатель: ДВС ММЗ 240 / 243 / 243S2 / 245 / 245.5 / 245S<br>Системы "АВГУСТ"  | 5 112р.  |        |
|      | RC-M2919   | <b>Кронштейн компрессора для МТЗ 1220 SE-3.02.008.030, ремень А1150</b><br>Трактор: МТЗ 900.3 / 920.3 / 900.4 / 920.4 / 920.6 / 952.3 / 952.4 / 952.5 / 952.6 / 922.3 / 922.4 / 922.5 / 923.3 / 932.4 / 923.5 / 1021.3 / 1021.4 / 1021.5 / 1025.3 / 1025.4 / 1025.5 / 1025.6 / 1220.3 / 1220.4 / 1220.5 / 1220.6<br>Двигатель: ДВС ММЗ Д-245.4S2 / 245.4S3A / 245.4S4 / 245.5S2 / 245.5S3A / 245.5SБ / 245.5S4 / 245.5S3B / 245S2 / 245S3A / 245S3B / 245S4 / 245.2S2 / 245.2S3A / 245.2S3B / 245.2S4                                 | 6 228р.  |        |
|      | RC-M2920   | <b>Кронштейн компрессора для МТЗ 1221 SE-3.02.008.010 с натяжителем ремня, А1650</b><br>Трактор: МТЗ 1221Т.2 / 1221.2 / 1221В.2 / 1221.3 / 1221.4 / 1221.5 / 1221.6 / 1222.3 / 1523 / 1523Т1 / 1523.3 / 1523Т1.3 / 1523.4 / 1523.5 / 1523.6 / 1822.3 / 1502 / 2022.3 / 2022В.3 / 2022.4 / 2022.5 / 2022.6 / 2122.3 / 2122.4 / 2122.6 / 2103<br>Двигатель: ДВС ММЗ Д-260.2S / 260.2S2 / 260.2S3A / 260.2S3B / 260.2S4 / 260.1 / 260.1S2 / 260.1S3A / 260.1S3B / 260.1S4 / 260.9S2 / 260.4S2 / 260.4S3A / 260.4S3A / 260.4S3B / 260.4S4 | 6 673р.  |        |
|      | RC-M2921   | <b>Шкив А2 для привода компрессора</b><br>Применяемость: трактор МТЗ 80.1, грейдер ГС-10.07   | 6 472р.  |        |
|      | RC-M2922   | <b>Шкив А1 для привода компрессора</b><br>Применяемость: трактор МТЗ 80.1 (СН) 303.09.01.027, грейдер ГС-10.07  | 5 518р.  |        |
|      | RC-M2923   | <b>Натяжитель ремня компрессора для МТЗ 1221 с ДВС серии Д-260</b>  | 3 875р.  |        |
|      | RC-M2924   | <b>Кронштейн компрессора для К-700 на раму, ремень А900</b><br>Трактор: Кировец К700А / 701 / 744 от ВОМ  | 10 141р. |        |
|      | RC-M2925   | <b>Кронштейн компрессора для К-700, ремень А1180</b><br>Трактор Кировец К700А на ДВС ЯМЗ-238<br>Грейдер UMG (TEREX) ДЗ-98В  | 3 508р.  |        |
|      | RC-M2926   | <b>Шкив привода компрессора для К700А / 701 на ВОМ</b>  | 6 237р.  |        |

|  |                 |  |                 |  |
|--|-----------------|--|-----------------|--|
|     | <b>RC-M2927</b> | <b>Кронштейн компрессора для Т-150 (двигатель ЯМЗ-236) SE-3.02.009.020, ремень 11x10-1045</b><br>Трактор: Т-150К-09 / Т-150КД-09 / Т-150-05-09 / Т-150Д-05-09 / Т-181 / Т-181-07 / Т-17221<br>Двигатель: ДВС ЯМЗ-236Д-3 / ЯМЗ-238КМ2-3 | <b>3 796р.</b>  |  |
|    | <b>RC-M2928</b> | <b>Кронштейн компрессора для Т-150 (двигатель Д260) SE-3.02.006.030</b><br>Трактор: ХТЗ Т-21041 / Т-17022 / ХТЗ 16131<br>Двигатель: ДВС Дойтц АГ ВF6M1013FC / ВF6M1013E  | <b>5 106р.</b>  |  |
|    | <b>RC-M2929</b> | <b>Кронштейн компрессора для К-700, ремень А900</b><br>Трактор Кировец К700А на ДВС ЯМЗ-238<br>Комбайн ДОН-1500 / 1500А / 1500Б на ГСТ   | <b>3 906р.</b>  |  |
|    | <b>RC-M2930</b> | <b>Кронштейн компрессора для Vector / Acros</b>  | <b>3 965р.</b>  |  |
|    | <b>RC-M2931</b> | <b>Кронштейн компрессора для ТЕРЕКС, SE-3.02.024.010</b><br>UMG (TEREX) TLB 825 / TLB 935<br>СУКУРОВА 884<br>ELAZ 884  | <b>2 962р.</b>  |  |
|   | <b>RC-M2932</b> | <b>Кронштейн компрессора для ТЕРЕКС / Hidromek, SE-3.02.023.010, ремень 11x10-1045</b><br>UMG (TEREX) TLB 825 / TLB 935<br>СУКУРОВА 884<br>ELAZ 884<br>Hidromek 102S / 102B  | <b>4 481р.</b>  |  |
|  | <b>RC-M2933</b> | <b>Кронштейн компрессора для ГС 1403 со шкивом, ремень А850</b><br>Грейдер UMG (TEREX) ГС-14.02 / 18.05  | <b>10 128р.</b> |  |
|  | <b>RC-M2934</b> | <b>Кронштейн компрессора для ГС 1403, ремень А850</b><br>Грейдер UMG (TEREX) ГС-14.02 / 18.05  | <b>4 034р.</b>  |  |
|  | <b>RC-M2935</b> | <b>Шкив А2</b><br>для привода компрессора для грейдера ГС-14.02 / 18.05  | <b>6 094р.</b>  |  |
|  | <b>RC-M2936</b> | <b>Кронштейн компрессора, ремень А1250</b><br>для КАМАЗ с ДВС Евро 0 / 1   | <b>3 575р.</b>  |  |
|  | <b>RC-M2937</b> | <b>Кронштейн компрессора со шкивом А1/PV6, ремень А850</b><br>для КАМАЗ с ДВС Евро 2 / 3 / 4   | <b>9 724р.</b>  |  |
|  | <b>RC-M2938</b> | <b>Кронштейн компрессора со шкивом А1/PV10, ремень А850</b><br>для КАМАЗ с ДВС Евро 4 / 5  | <b>11 586р.</b> |  |
|  | <b>RC-M2939</b> | <b>Кронштейн компрессора, ремень А850</b><br>для КАМАЗ с ДВС Евро 2 / 3 / 4 / 5  | <b>3 614р.</b>  |  |

|  |                  |   |                 |  |
|--|------------------|---|-----------------|--|
|     | <b>RC-M2940</b>  | Кронштейн компрессора<br>для КАМАЗ с ДВС Cummins  | <b>2 931р.</b>  |  |
|    | <b>RC-M2941</b>  | Шкив А1/PV6<br>для привода компрессора на КАМАЗ   | <b>6 112р.</b>  |  |
|    | <b>RC-M2942</b>  | Кронштейн компрессора<br>для ВТ-90-А ДВС 4-41СИ-01  | <b>4 527р.</b>  |  |
|    | <b>RC-M2943</b>  | Кронштейн компрессора Motorcool 5Н14/7Н15<br>совместим с а/м Ford Transit с двигателем 2.2  | <b>3 071р.</b>  |  |
|    | <b>RC-M2944</b>  | Кронштейн компрессора Motorcool 5Н14/7Н15<br>совместим с а/м Газель Бизнес/Next с двигателем УМЗ Evotech  | <b>6 050р.</b>  |  |
|   | <b>RC-M2945</b>  | Кронштейн компрессора Motorcool 5Н14/7Н15<br>совместим с а/м Газель Next Cumins ISF2.8  | <b>3 050р.</b>  |  |
|  | <b>RC-M2946</b>  | Кронштейн компрессора Motorcool ТМ21<br>совместим с а/м ПАЗ ВЕКТОР Next с двигателем ЯМЗ 5344 Е4-5  | <b>10 777р.</b> |  |
|  | <b>RC-M2947</b>  | Кронштейн компрессора Motorcool ТМ31<br>совместим с а/м ПАЗ ВЕКТОР Next с двигателем ЯМЗ 5344 Е4-5  | <b>15 098р.</b> |  |
|  | <b>RC-M2948</b>  | Кронштейн компрессора Motorcool 5Н14/7Н15<br>совместим с а/м ПАЗ ВЕКТОР с двигателем ЗМЗ 5245.10 Инжектор   | <b>19 012р.</b> |  |
|  | <b>RC-M2949</b>  | Кронштейн компрессора Motorcool 7Н15<br>совместим с а/м ПАЗ ВЕКТОР Next и ГАЗОН Next с двигателем ЯМЗ 5344 Е4-5<br>для УРАЛ Next с двигателем ЯМЗ 536 | <b>9 862р.</b>  |  |
|  | <b>RC-U08646</b> | Переходная пластина для компрессоров MCF 43 и MCF 48  | <b>5 490р.</b>  |  |

## РЕМНИ

## Ремни клиновые

| Фото   | Артикул   | Наименование  | Цена    | Статус  |
|--|-----------|---|---------|---------|
|  | RC-U03210 | Ремень привода водяной помпы для установок Thermo King MD/KD-II и TS-200/300, аналог 78-1012  | 1 290р. | НОВИНКА |
|  | RC-U03208 | Ремень привода компрессора от электромотора для установок Thermo King KD-II/MD-II/MD-XXX<br>Ремень вентилятора конденсатора для установок Thermo King KD-II/MD-II/MD-XXX Аналог 78-0936 | 3 000р. | НОВИНКА |
|  | RC-U03202 | Ремень для установок Carrier Maxima 1000, 1300, аналог 50-60411-51  | 2 060р. | НОВИНКА |
|  | RC-U03201 | Ремень для установок Carrier Maxima, аналог 50-60411-00   | 2 300р. | НОВИНКА |

## Ремни 2х клиновые

|  |           |  |         |         |
|--|-----------|--|---------|---------|
|  | RC-U03209 | Ремень привода компрессора от ДВС для установок Thermo King KD/MD-II, аналог 78-0977 | 5 150р. | НОВИНКА |
|  | RC-U03212 | Ремень привода компрессора от ДВС для установок Thermo King MD/KD-II, аналог 78-1083 | 5 150р. | НОВИНКА |
|  | RC-U03219 | Ремень привода компрессора от ДВС для установок Thermo King MD-200, аналог 78-1366   | 5 100р. | НОВИНКА |
|  | RC-U03211 | Ремень привода компрессора от ДВС для установок Thermo King RD-II, аналог 78-1031    | 5 100р. | НОВИНКА |

## Ремни клиновые зубчатые

|  |  |  |         |         |
|--|--|--|---------|---------|
|  | RC-U03206  | Ремень генератор - вентилятор испарителя для установок Thermo King MD-XXX/KD-II/MD-II, аналог 78-0700                          | 1 380р. | НОВИНКА |
|  | RC-U03196  | Ремень водяной помпы, Supra 6XX/7XX/8XXI, аналог 50-60296-01   | 1 800р. | НОВИНКА |
|  | RC-U03187  | Ремень водяной помпы, Maxima, аналог 50-60197-06   | 1 030р. | НОВИНКА |
|  | RC-U03220  | Ремень водяной помпы для двигателя Янмар ТК 3.70<br>Ремень водяной помпы для установок Thermo King T-600/800<br>Аналог 78-1492 | 1 030р. | НОВИНКА |
|  | RC-U03214  | Ремень водяной помпы для установок Thermo King SL/SLe/SLX/SLXe, аналог 78-1968   | 1 130р. | НОВИНКА |
|  | RC-U03188  | Ремень привода генератора для установок Supra 8XX, аналог 50-60288-02  | 1 160р. | НОВИНКА |
|  | RC-U03190  | Ремень генератора для установок Carrier Supra 5XX/550U, аналог 50-60288-11   | 1 030р. | НОВИНКА |
|  | RC-U03192  | Ремень привода генератора для установок Carrier Supra 1050/1150 аналог 50-60288-39   | 1 160р. | НОВИНКА |
|  | RC-U03189  | Ремень привода генератора для установок Carrier Supra 7XX, аналог 50-60288-10  | 1 190р. | НОВИНКА |
|  | RC-U03193  | Ремень Carrier Supra 950/1250, Genesis R70, аналог 50-60288-41   | 1 030р. | НОВИНКА |
|  | RC-U03182  | Ремень привода генератора для установок Carrier Extra X2/X4, аналог 50-00162-25  | 1 030р. | НОВИНКА |
|  | RC-U03215  | Ремень с ДВС на водяную помпу и генератор для установок Thermo King SB-XXX/SB-III, аналог 78-1341                              | 1 340р. | НОВИНКА |
|  | RC-U03191  | Ремень привода компрессора от ДВС для установок Carrier Supra 5XX, аналог 50-60288-13  | 1 830р. | НОВИНКА |
|  | RC-U03207  | Ремень привода генератора и водяной помпы для установок Thermo King SB-XXX/SB-III, аналог 78-0929                              | 1 700р. | НОВИНКА |
|  | RC-U03218  | Ремень привода генератора и водяной помпы для установок Thermo King SB-1XX/2XX/4XX, аналог 78-1360                             | 1 290р. | НОВИНКА |
|  | RC-U03194  | Ремень привода компрессора от электромотора для Carrier Supra 7XX, аналог 50-60289-02  | 2 320р. | НОВИНКА |
|  | RC-U03203  | Ремень компрессор - электромотор для Carrier Supra 1050, аналог 50-60411-06  | 1 800р. | НОВИНКА |
|  | RC-U03195  | Ремень привода компрессора от двигателя для установок Carrier Supra 950/1150/1250, аналог 50-60289-04                          | 2 320р. | НОВИНКА |
|  | RC-U03204  | Ремень вентиляторов для установок Thermo King SB/SB-II/SB-III, аналог 78-0603  | 1 800р. | НОВИНКА |
|  | RC-U03184  | Нижний приводной ремень для установок Carrier Ultra/Ultima, аналог 50-00178-19   | 2 360р. | НОВИНКА |
| RC-U03183  | Ремень компрессора для установок Ultima/Genesis, аналог 50-00178-16                    | 2 930р.  | НОВИНКА |         |
| RC-U03205  | Промежуточный ремень для Thermo King SB/SB-II/SB-III без электромотора, аналог 78-0629 | 3 180р.  | НОВИНКА |         |
| RC-U03185  | Верхний приводной ремень для установок Carrier Ultra/Extra, аналог 50-00178-24         | 3 300р.  | НОВИНКА |         |
| RC-U03186  | Ремень вентилятор конденсатора Carrier X2 2100, аналог 50-00178-27                     | 3 260р.  | НОВИНКА |         |

## Ремни 3х клиновые зубчатые

|  |           |  |         |         |
|--|-----------|--|---------|---------|
|  | RC-U03216 | Ремень двигатель - электромотор для установок Thermo King TS, кроме TS-600, аналог 78-1351 | 7 100р. | НОВИНКА |
|  | RC-U03217 | Ремень привода установки от ДВС для Thermo King UT-1200/UTS, аналог 78-1352                | 6 000р. | НОВИНКА |
|  | RC-U03227 | Ремень привода установки от ДВС для Thermo King серии T, аналог 78-1724                    | 5 150р. | НОВИНКА |
|  | RC-U03224 | Ремень двигатель - электромотор, для Thermo King T-1000/1200, аналог 78-1669               | 5 150р. | НОВИНКА |

## Ремни поликлиновые

|  |           |   |         |         |
|--|-----------|---|---------|---------|
|  | RC-U03199 | Ремень водяного насоса двигателя СТ3-44 / Kubota 722 на установках Carrier Supra 7XX/8XX/850U, аналог 50-60329-04   | 1 030р. | НОВИНКА |
|  | RC-U03198 | Ремень привода водяного насоса для установок Carrier Supra 950/Vector 1350, аналог 50-60329-02  | 1 250р. | НОВИНКА |
|  | RC-U03197 | Ремень водяной помпы для установок Carrier Maxima 1300, аналог 50-60329-01  | 930р.   | НОВИНКА |
|  | RC-U03200 | Ремень привода вентиляторов конденсатора для установок Carrier Maxima, аналог 50-60329-07   | 930р.   | НОВИНКА |
|  | RC-U03225 | Ремень привода компрессора для установок Thermo King T-600/800, аналог 78-1686  | 1 230р. | НОВИНКА |
|  | RC-U03226 | Ремень для рефрижераторных установок Thermo King T-Series, аналог 78-1690   | 1 450р. | НОВИНКА |
|  | RC-U03228 | Ремень привода компрессора от электромотора для установок Thermo King T-5XX/6XX/8XX<br>Ремень провал - генератор - компрессор - вентилятор испарителя<br>Аналог 78-1822 | 1 800р. | НОВИНКА |
|  | RC-U03236 | Верхний ремень привода вентиляторов для установок Thermo King SLe, кроме серии Spectrum, аналог 78-1987   | 1 770р. | НОВИНКА |
|  | RC-U03233 | Ремень привода компрессора для установок Thermo King T-1000, аналог 78-1946   | 2 320р. | НОВИНКА |
|  | RC-U03231 | Ремень компрессора для Thermo King T-1200R, аналог 78-1853  | 2 680р. | НОВИНКА |

|                  |   |                |                |
|------------------|---|----------------|----------------|
| <b>RC-U03235</b> | Основной промежуточный ремень для установок Thermo King SLe без электромотора, аналог 78-1487   | <b>1 800р.</b> | <b>НОВИНКА</b> |
| <b>RC-U03234</b> | Основной промежуточный ремень для установок Thermo King SLe с электромотором, аналог 78-1949  | <b>2 060р.</b> | <b>НОВИНКА</b> |
| <b>RC-U03232</b> | Верхний ремень привода вентиляторов для установок Thermo King SLX/SLXe, аналог 78-1945  | <b>3 600р.</b> | <b>НОВИНКА</b> |
| <b>RC-U03213</b> | Нижний ремень муфты сцепления компрессора для установок Thermo King SLe с электромотором, аналог 78-1273  | <b>2 320р.</b> | <b>НОВИНКА</b> |
| <b>RC-U03222</b> | Нижний ремень, муфта сцепления - электромотор, для установок SLX 200/300<br>Нижний ремень, двигатель - промвал, для установок SLX 200/300<br>Аналог 78-1624   | <b>2 780р.</b> | <b>НОВИНКА</b> |
| <b>RC-U03223</b> | Нижний ремень, муфта сцепления - электромотор, для установок SLX 100/400 и серии Spectrum<br>Нижний ремень, двигатель - промвал, для установок SLX 100/400 и серии Spectrum<br>Аналог 78-1626                           | <b>2 680р.</b> | <b>НОВИНКА</b> |
| <b>RC-U03221</b> | Ремень электромотор - компрессор для установок Thermo King UT-800/1200, аналог 78-1544  | <b>2 330р.</b> | <b>НОВИНКА</b> |
| <b>RC-U03229</b> | Нижний ремень, муфта сцепления - электромотор, для установок Thermo King SLXe 200/300<br>Нижний ремень, двигатель - промвал, для установок Thermo King SLXe 200/300<br>Аналог 78-1830                                   | <b>2 990р.</b> | <b>НОВИНКА</b> |
| <b>RC-U03230</b> | Нижний ремень, муфта сцепления - электромотор, для установок Thermo King SLXe 100/400 и серии Spectrum<br>Нижний ремень, двигатель - промвал, для установок Thermo King SLXe 100/400 и серии Spectrum<br>Аналог 78-1831 | <b>3 100р.</b> | <b>НОВИНКА</b> |

## ХЛАДОН, МАСЛА, ДОБАВКИ

| Фото  | Артикул         | Наименование  | Цена           | Статус |
|---|-----------------|---|----------------|--------|
|    | <b>RC-M8913</b> | Масло Errecom PREMIUM PAG 68 (1 л.)   | <b>1 678р.</b> |        |
|    | <b>RC-M8914</b> | Масло RGAS PAG 100 (0,9 л.)   | <b>936р.</b>   |        |
|    | <b>RC-M8908</b> | Масло Errecom POE 32 (1л.)  | <b>1 627р.</b> |        |
|    | <b>RC-M8907</b> | Масло Errecom POE 100 (5л.)   | <b>9 303р.</b> |        |
|    | <b>RC-M8919</b> | Масло компрессорное Motorcool, PAG 32 (1 л.)<br>Совместимость: R134a, R1234yf                                     | <b>1 525р.</b> |        |
|   | <b>RC-M8920</b> | Масло компрессорное Motorcool, PAG 68, R1234yf (1 л.)<br>Совместимость: R134a, R1234yf                            | <b>1 525р.</b> |        |
|   | <b>RC-M8923</b> | Масло компрессорное Motorcool, PAG 68 (1 л.)<br>Совместимость: R134a  | <b>1 119р.</b> |        |
|   | <b>RC-M8925</b> | Масло компрессорное Motorcool, POE 32 (1 л.)  | <b>1 678р.</b> |        |
|   | <b>RC-M8928</b> | Масло компрессорное Motorcool, POE 100 (1 л.)   | <b>1 830р.</b> |        |
|   | <b>RC-M8921</b> | Масло компрессорное Motorcool, PAG 100, R1234yf (1 л.)<br>Совместимость: R134a, R1234yf                           | <b>1 525р.</b> |        |
|   | <b>RC-M8922</b> | Масло компрессорное Motorcool, PAG 46 (1 л.)<br>Совместимость: R134a  | <b>1 119р.</b> |        |
|   | <b>RC-M8924</b> | Масло компрессорное Motorcool, PAG 100 (1 л.)<br>Совместимость: R134a   | <b>1 119р.</b> |        |
|   | <b>RC-M8926</b> | Масло компрессорное Motorcool, POE 46 (1 л.)  | <b>1 678р.</b> |        |
|   | <b>RC-M8927</b> | Масло компрессорное Motorcool, POE 68 (1 л.)  | <b>1 830р.</b> |        |
|   | <b>RC-M8901</b> | Дегидратирующая (осушающая) присадка Super-Dry Ultra, Errecom (6 мл.) для кондиционеров и холодильных установок.  | <b>1 576р.</b> |        |
|   | <b>RC-M8902</b> | Герметик EXTREME Ultra, Errecom (6 мл.) с адаптерами (R1234yf и R134a) для кондиционеров и холодильных установок. | <b>1 983р.</b> |        |
|   | <b>RC-M8903</b> | Нейтрализатор кислоты NO-ACID Ultra, Errecom (6 мл.) для кондиционеров и холодильных установок.                   | <b>1 424р.</b> |        |
|  | <b>RC-M8905</b> | Очищающая пена Killer Bact Foam, Errecom (400 мл.) для автокондиционеров.   | <b>560р.</b>   |        |
|  | <b>RC-M8906</b> | Защитный термогель для сварки PROTECT GEL SPREY, Errecom (1л.)  | <b>1 220р.</b> |        |

## ОТОПИТЕЛИ И ЗАПАСНЫЕ ЧАСТИ

### ОТОПИТЕЛЬ ТОСОЛЬНЫЙ

| Фото | Артикул          | Наименование  | Цена           | Статус       |
|------|------------------|---|----------------|--------------|
|      | <b>RC-U06135</b> | Тосольный отопитель 24V, Производительность: ≥400м3/ч, Теплопроизводительность: 5000kcal/h (80°C) Размеры: 920*164*82мм. Вес:4,14 кг. | <b>8 744р.</b> | <b>АКЦИЯ</b> |

### Воздушные отопители аналог Eberspacher D2 / D4

| Фото | Артикул          | Наименование  | Цена            | Статус       |
|------|------------------|---|-----------------|--------------|
|      | <b>RC-U03100</b> | Напряжение 12 V<br>Мощность 2 kW<br>Вид топлива дизельное<br>Тип управления электронный пульт<br>Дистанционное управление есть  | <b>19 215р.</b> |              |
|      | <b>RC-U03101</b> | Напряжение 24 V<br>Мощность 2 kW<br>Вид топлива дизельное<br>Тип управления электронный пульт<br>Дистанционное управление есть  | <b>19 215р.</b> |              |
|      | <b>RC-U03102</b> | Напряжение 12 V<br>Мощность 5 kW<br>Вид топлива дизельное<br>Тип управления электронный пульт<br>Дистанционное управление есть  | <b>19 215р.</b> |              |
|      | <b>RC-U03103</b> | Напряжение 24 V<br>Мощность 5 kW<br>Вид топлива дизельное<br>Тип управления электронный пульт<br>Дистанционное управление есть  | <b>19 215р.</b> |              |
|      | <b>RC-U0352E</b> | Отопитель воздушный (электронный пульт), 2kw, 12V<br>Вид топлива: дизельное топливо.<br>Объем бака: 10 литров.<br>Габариты упаковки 475*475*270 мм., вес 7,1 кг.                          | <b>10 955р.</b> | <b>АКЦИЯ</b> |
|      | <b>RC-U0354E</b> | Отопитель воздушный (электронный пульт), 5kw, 12V<br>Вид топлива: дизельное топливо.<br>Объем бака: 10 литров.<br>Габариты упаковки 475*475*270 мм., вес 8,3 кг.                          | <b>10 955р.</b> | <b>АКЦИЯ</b> |
|      | <b>RC-U0398</b>  | Отопитель воздушный 5kw 12V, закрытая контрольная плата, пульт управления, керамическая свеча накала KYOCERA Corporation (Япония), комплект подключения, габариты упаковки 470*470*280 мм | <b>10 955р.</b> | <b>АКЦИЯ</b> |





### Комплектующие воздушных отопителей аналог Eberspacher D2 / D4

| Фото | Артикул         | Наименование  | Цена           | Статус       |
|------|-----------------|---|----------------|--------------|
|      | <b>RC-U0358</b> | Нагнетатель воздуха в камеру сгорания аналог Eberspacher D2, 2kw, 12V.  | <b>4 575р.</b> |              |
|      | <b>RC-U0359</b> | Нагнетатель воздуха в камеру сгорания аналог Eberspacher D2, 2kw, 24V.  | <b>4 575р.</b> |              |
|      | <b>RC-U0360</b> | Нагнетатель воздуха в камеру сгорания аналог Eberspacher D4, 5kw, 12V.  | <b>4 575р.</b> |              |
|      | <b>RC-U0361</b> | Нагнетатель воздуха в камеру сгорания аналог Eberspacher D4, 5kw, 24V.  | <b>4 575р.</b> |              |
|      | <b>RC-U0365</b> | Камера сгорания аналог Eberspacher D2, 2kw.   | <b>4 728р.</b> |              |
|      | <b>RC-U0366</b> | Камера сгорания аналог Eberspacher D4, 5kw.   | <b>4 728р.</b> |              |
|      | <b>RC-U0356</b> | Насос топливный аналог Eberspacher D2/D4 12V. Производительность 20мл за 3 минуты, при частоте срабатываний 5Hz, т.е 5 срабатываний в секунду | <b>3 610р.</b> |              |
|      | <b>RC-U0357</b> | Насос топливный аналог Eberspacher D2/D4 24V. Производительность 20мл за 3 минуты, при частоте срабатываний 5Hz, т.е 5 срабатываний в секунду | <b>3 610р.</b> |              |
|      | <b>RC-U0362</b> | Свеча накала отопителя 12V, аналог Eberspacher D2 / D4  | <b>4 626р.</b> |              |
|      | <b>RC-U0363</b> | Свеча накала отопителя 24V, аналог Eberspacher D2 / D4  | <b>4 626р.</b> |              |
|      | <b>RC-U0364</b> | Датчик температуры отопителя D2/D4  | <b>886р.</b>   | <b>АКЦИЯ</b> |



|  |                 |   |                |  |
|--|-----------------|---|----------------|--|
|     | <b>RC-U0391</b> | Трубка забора топлива, длина 590 мм.  | <b>1 068р.</b> |  |
|    | <b>RC-U0384</b> | Разъем датчика температуры отопителя  | <b>173р.</b>   |  |
|    | <b>RC-U0385</b> | Разъем свечи накала отопителя   | <b>173р.</b>   |  |
|    | <b>RC-U0386</b> | Разъем воздушного насоса отопителя  | <b>173р.</b>   |  |
|   | <b>RC-U0373</b> | Сетка свечи накаливания D2/D4   | <b>234р.</b>   |  |
|   | <b>RC-U0374</b> | Сетка камеры сгорания аналог Eberspacher D2, 2kw.   | <b>1 373р.</b> |  |
|   | <b>RC-U0375</b> | Сетка камеры сгорания аналог Eberspacher D4, 5kw.   | <b>1 576р.</b> |  |
|    | <b>RC-U0371</b> | Комплект прокладок отопителя аналог Eberspacher D2, 2kw.  | <b>397р.</b>   |  |
|    | <b>RC-U0372</b> | Комплект прокладок отопителя аналог Eberspacher D4, 5kw.  | <b>448р.</b>   |  |
|   | <b>RC-U0346</b> | Пластиковый корпус автономного отопителя аналог Eberspacher D4  | <b>2 085р.</b> |  |
|  | <b>RC-U0347</b> | Пластиковый корпус автономного отопителя аналог Eberspacher D2  | <b>2 085р.</b> |  |
|  | <b>RC-U0335</b> | Комплект крыльчаток автономного отопителя аналог Eberspacher D4   | <b>1 119р.</b> |  |
|  | <b>RC-U0339</b> | Крышка автономного отопителя аналог Eberspacher D4, 4 выхода диаметр 42мм.  | <b>610р.</b>   |  |
|  | <b>RC-U0376</b> | Выхлопная труба   | <b>763р.</b>   |  |
|  | <b>RC-U0345</b> | Глушитель автономного отопителя, габаритные размеры: 87x121x41мм., Соединительный диам. 22мм.   | <b>1 424р.</b> |  |
|  | <b>RC-U0389</b> | Выхлопная труба для отопителей применяется на катерах, лодках и морских судах.<br>Проход борта - 22 мм.<br>Материал: Нержавеющая сталь AISI 316 (коррозийная) | <b>4 575р.</b> |  |
|  | <b>RC-U0390</b> | Выхлопная труба для отопителей применяется на катерах, лодках и морских судах.<br>Проход борта - 24 мм.<br>Материал: Нержавеющая сталь AISI 316 (коррозийная) | <b>4 982р.</b> |  |
|  | <b>RC-U0394</b> | Выхлопная труба для отопителей применяется на катерах, лодках и морских судах.<br>Проход борта - 24 мм.<br>Материал: Нержавеющая сталь AISI 316 (коррозийная) | <b>5 389р.</b> |  |

|  |                  |   |                |  |
|--|------------------|---|----------------|--|
|  | <b>RC-U03120</b> | Выхлопная труба для отопителей применяется на катерах, лодках и морских судах.<br><b>Проход борта - 22 мм.</b><br>Материал: Нержавеющая сталь AISI 316 (коррозионная) | <b>7 219р.</b> |  |
|--|------------------|---|----------------|--|

### ТОПЛИВНЫЕ БАКИ

| Фото  | Артикул         | Наименование   | Цена           | Статус |
|---|-----------------|--|----------------|--------|
|  | <b>RC-U0341</b> | Топливный бак автономного отопителя <b>5л.</b> , габаритные размеры: 295*195*90 мм.  | <b>651р.</b>   |        |
|   | <b>RC-U0343</b> | Топливный бак автономного отопителя <b>5л.</b> , габаритные размеры: 300*200*90 мм.  | <b>732р.</b>   |        |
|  | <b>RC-U0342</b> | Топливный бак автономного отопителя <b>15л.</b>                                      | <b>1 271р.</b> |        |
|  | <b>RC-U0344</b> | Топливный бак автономного отопителя <b>10л.</b> , габаритные размеры: 400*400*80 мм. | <b>1 220р.</b> |        |

### Термоизоляция

| Фото   | Артикул         | Наименование  | Цена           | Статус        |
|--|-----------------|---|----------------|---------------|
|   | <b>RC-U0969</b> | Термоизоляция выхлопной трубы отопителя (стекловолокно).<br>Внутренний диаметр - 26 мм., наружный диаметр - 34 мм.,<br>Толщина резиновой части - 1 мм., Длина рулона - 20 м.<br>Рабочая температура: 260°C; Короткие временные пики температуры 1650°C) | <b>1 729р.</b> | цена за м.п.  |
|  | <b>RC-U0970</b> | Термоизоляция выхлопной трубы отопителя (стекловолокно).<br>Внутренний диаметр - 40 мм., Наружный диаметр - 48 мм.,<br>Толщина резиновой части - 1 мм. Длина рулона - 20 м.<br>Рабочая температура: 260°C; Короткие временные пики температуры 1650°C)  | <b>2 796р.</b> | цена за м.п.  |
|  | <b>RC-U0971</b> | Изоляционная лента выхлопной трубы отопителя.<br>Ширина - 25 мм., Толщина - 0.5 мм. Длина рулона - 10 м.<br>Рабочая температура: 60-180°C   | <b>2 288р.</b> | цена за рулон |

## ДЕФЛЕКТОРЫ, ТРОЙНИКИ, ПЕРЕХОДНИКИ

| Фото  | Артикул  | Наименование  | Цена  | Статус |
|---|----------|---|-------|--------|
|    | RC-U0902 | Дефлектор закрывающийся, поворотный<br>Внешний диаметр: 82,5 мм.<br>Высота общая: 32 мм.<br><b>Диаметр соединения: 80 мм.</b><br>Цвет: <b>черный</b>  | 407р. |        |
|    | RC-U0903 | Дефлектор закрывающийся, поворотный<br>Внешний диаметр: 82,5 мм.<br>Высота общая: 32 мм.<br><b>Диаметр соединения: 80 мм.</b><br>Цвет: <b>светло-серый</b>                                      | 407р. |        |
|    | RC-U0968 | Дефлектор закрывающийся, поворотный<br>Внешний диаметр: 82,5 мм.<br>Высота общая: 32 мм.<br><b>Диаметр соединения: 80 мм.</b><br>Цвет: <b>серый</b>   | 407р. |        |
|    | RC-U0948 | Дефлектор закрывающийся, поворотный<br>Внешний диаметр: 100 мм.<br>Высота общая: 46 мм.<br><b>Диаметр отверстия: 76 мм.</b><br>Цвет: <b>серый</b>   | 84р.  |        |
|    | RC-U0949 | Дефлектор закрывающийся, поворотный<br>Внешний диаметр: 70 мм.<br><b>Диаметр соединения: 60 мм.</b><br>Цвет: <b>серый</b>   | 64р.  |        |
|    | RC-U0941 | Дефлектор закрывающийся, поворотный с резьбой<br>Внешний диаметр: 70 мм.<br>Высота общая: 52 мм.<br>Диаметр отверстия: 60 мм.<br><b>Диаметр соединения: 47 мм.</b><br>Цвет: <b>серый</b>        | 285р. |        |
|    | RC-U0977 | Дефлектор закрывающийся, поворотный с резьбой<br>Внешний диаметр: 82 мм.<br>Высота общая: 68 мм.<br>Диаметр отверстия: 75 мм.<br><b>Диаметр соединения: 47 мм.</b><br>Цвет: <b>черный</b>       | 305р. |        |
|   | RC-U0945 | Дефлектор закрывающийся, поворотный с резьбой<br>Внешний диаметр: 82 мм.<br>Высота общая: 68 мм.<br>Диаметр отверстия: 75 мм.<br><b>Диаметр соединения: 47 мм.</b><br>Цвет: <b>серый</b>        | 305р. |        |
|  | RC-U0944 | Дефлектор закрывающийся, поворотный с резьбой<br>Внешний диаметр: 82 мм.<br>Высота общая: 96 мм.<br>Диаметр отверстия: 75 мм.<br><b>Диаметр соединения: 47 мм.</b><br>Цвет: <b>серый</b>        | 346р. |        |
|  | RC-U0979 | Дефлектор закрывающийся, поворотный с резьбой<br>Внешний диаметр: 87 мм.<br>Высота общая: 63 мм.<br>Диаметр отверстия: 75 мм.<br><b>Диаметр соединения: 80 мм.</b><br>Цвет: <b>черный, хром</b> | 865р. |        |
|  | RC-U0980 | Дефлектор закрывающийся, поворотный с резьбой<br>Внешний диаметр: 87 мм.<br>Высота общая: 85 мм.<br>Диаметр отверстия: 75 мм.<br><b>Диаметр соединения: 47 мм.</b><br>Цвет: <b>черный, хром</b> | 865р. |        |
|  | RC-U0981 | Дефлектор закрывающийся, поворотный с резьбой<br>Внешний диаметр: 94 мм.<br>Диаметр отверстия: 90 мм.<br><b>Диаметр соединения: 47 мм.</b><br>Цвет: <b>черный, хром</b>                         | 865р. |        |
|  | RC-U0982 | Дефлектор закрывающийся, поворотный с резьбой<br>Внешний диаметр: 94 мм.<br>Диаметр отверстия: 90 мм.<br><b>Диаметр соединения: 47 мм.</b><br>Цвет: <b>черный, хром</b>                         | 722р. |        |
|  | RC-U0983 | Дефлектор закрывающийся, поворотный с резьбой<br>Внешний диаметр: 94 мм.<br>Диаметр отверстия: 90 мм.<br><b>Диаметр соединения: 47 мм.</b><br>Цвет: <b>черный, хром</b>                         | 722р. |        |

|  |                  |  |              |  |
|--|------------------|--|--------------|--|
|    | <b>RC-U0984</b>  | Дефлектор закрывающийся, поворотный с резьбой<br>Внешний диаметр: 94 мм.<br><b>Диаметр отверстия: 90 мм.</b><br><b>Диаметр соединения: 47 мм.</b><br>Цвет: <b>черный, хром</b> | <b>722р.</b> |  |
|    | <b>RC-U0334</b>  | Дефлектор<br>Внешний диаметр: 120 мм.<br>Высота общая: - 47 мм.<br><b>Диаметр соединения: 90 мм.</b><br>Цвет: <b>черный</b>  | <b>478р.</b> |  |
|    | <b>RC-U0336</b>  | Дефлектор<br>Высота общая: - 68 мм.<br><b>Диаметр соединения: 75 мм.</b><br><b>Диаметр отверстия: 100 мм.</b><br>Цвет: <b>черный</b>   | <b>377р.</b> |  |
|    | <b>RC-U03140</b> | Дефлектор с вентилятором для автомобильного воздуховода<br><b>Диаметр соединения 60 мм.</b><br>Высота общая 58 мм.<br>Цвет: <b>черный</b>                                      | <b>519р.</b> |  |
|  | <b>RC-U03141</b> | Дефлектор с вентилятором для автомобильного воздуховода<br><b>Диаметр соединения 76 мм.</b><br>Высота общая 58 мм.<br>Цвет: <b>черный</b>                                      | <b>519р.</b> |  |
|  | <b>RC-U03142</b> | Дефлектор с вентилятором для автомобильного воздуховода<br><b>Диаметр соединения 90 мм.</b><br>Высота общая 58 мм.<br>Цвет: <b>черный</b>                                      | <b>580р.</b> |  |
|    | <b>RC-U03143</b> | Дефлектор поворотный для автомобильного воздуховода<br><b>Диаметр соединения 42 мм.</b><br>Высота общая 48 мм.<br>Цвет: <b>черный</b>  | <b>244р.</b> |  |
|  | <b>RC-U0332</b>  | Дефлектор поворотный для автомобильного воздуховода<br><b>Диаметр соединения 60 мм.</b><br><b>Высота общая 98 мм.</b><br>Цвет: <b>черный</b>                                   | <b>275р.</b> |  |
|  | <b>RC-U03144</b> | Дефлектор поворотный для автомобильного воздуховода<br><b>Диаметр соединения 60 мм.</b><br><b>Высота общая 63 мм.</b><br>Цвет: <b>черный</b>                                   | <b>244р.</b> |  |
|  | <b>RC-U03145</b> | Дефлектор поворотный для автомобильного воздуховода<br><b>Диаметр соединения 75 мм.</b><br>Высота общая 85 мм.<br>Цвет: <b>черный</b>  | <b>326р.</b> |  |
|  | <b>RC-U03146</b> | Дефлектор поворотный для автомобильного воздуховода<br><b>Диаметр соединения 90 мм.</b><br>Высота общая 98 мм.<br>Цвет: <b>черный</b>  | <b>366р.</b> |  |
|  | <b>RC-U03147</b> | Дефлектор поворотный для автомобильного воздуховода<br><b>Диаметр соединения 60 мм.</b><br>Высота общая 60 мм.<br>Цвет: <b>черный</b>  | <b>194р.</b> |  |
|  | <b>RC-U03148</b> | Дефлектор поворотный для автомобильного воздуховода<br><b>Диаметр соединения 75 мм.</b><br>Высота общая 60 мм.<br>Цвет: <b>черный</b>  | <b>265р.</b> |  |
|  | <b>RC-U03149</b> | Дефлектор поворотный для автомобильного воздуховода<br><b>Диаметр соединения 90 мм.</b><br>Высота общая 60 мм.<br>Цвет: <b>черный</b>  | <b>366р.</b> |  |
|  | <b>RC-U0946</b>  | Дефлектор закрывающийся<br>Высота общая: - 138 мм.<br><b>Диаметр соединения: 47 мм.</b><br>Цвет: <b>черный</b>   | <b>112р.</b> |  |
|  | <b>RC-U0935</b>  | Дефлектор закрывающийся, поворотный<br>Высота общая: - 18 мм.<br><b>Диаметр соединения: 68 мм.</b><br>Цвет: <b>серый</b>   | <b>255р.</b> |  |
|  | <b>RC-U0934</b>  | Дефлектор закрывающийся, поворотный<br>Высота общая: - 18 мм.<br><b>Диаметр соединения: 68 мм.</b><br>Цвет: <b>серый</b>   | <b>377р.</b> |  |
|  | <b>RC-U06125</b> | Дефлектор применяется в испарителе BEU404-000<br>Габариты 400×103×42 мм.<br><b>Диаметр соединения 50 мм. (4 отв.)</b><br>Цвет <b>черный</b>                                    | <b>702р.</b> |  |
|  | <b>RC-U06133</b> | Дефлектор применяется в испарителе BEU404-000<br>Габариты 400×103×38 мм.<br><b>Диаметр соединения 62 мм. (4 отв.)</b><br>Цвет <b>черный</b>                                    | <b>702р.</b> |  |

|  |                  |  |              |  |
|--|------------------|--|--------------|--|
|      | <b>RC-U06126</b> | Дефлектор применяется в испарителе BEU404-000<br>Габариты 400×103×42 мм.<br><b>Диаметр соединения 50 мм. (6 отв.)</b><br>Цвет <b>черный</b>                | <b>702р.</b> |  |
|    | <b>RC-U0330</b>  | T-образный соединитель для автомобильного воздуховода<br><b>Диаметр соединения 60 мм.</b><br>Длина общая 127 мм.<br>Цвет <b>черный</b>                     | <b>224р.</b> |  |
|  | <b>RC-U0392</b>  | T-образный соединитель для автомобильного воздуховода<br><b>Диаметр соединения 75 мм.</b><br>Длина общая 127 мм.<br>Цвет <b>черный</b>                     | <b>244р.</b> |  |
|  | <b>RC-U0331</b>  | T-образный соединитель для автомобильного воздуховода<br><b>Диаметр соединения 90 мм.</b><br>Длина общая 155 мм.<br>Цвет <b>черный</b>                     | <b>305р.</b> |  |
|    | <b>RC-U03157</b> | T-образный соединитель для автомобильного воздуховода<br><b>Диаметр соединения 42 мм.</b><br>Длина общая 98 мм.<br>Цвет: <b>черный</b>                     | <b>96р.</b>  |  |
|  | <b>RC-U03158</b> | T-образный соединитель для автомобильного воздуховода<br><b>Диаметр соединения 60 мм.</b><br>Длина общая 128 мм.<br>Цвет: <b>черный</b>                    | <b>224р.</b> |  |
|  | <b>RC-U03159</b> | T-образный соединитель для автомобильного воздуховода<br><b>Диаметр соединения 75 мм.</b><br>Длина общая 143 мм.<br>Цвет: <b>черный</b>                    | <b>244р.</b> |  |
|  | <b>RC-U03160</b> | T-образный соединитель для автомобильного воздуховода<br><b>Диаметр соединения 90 мм.</b><br>Длина общая 140 мм.<br>Цвет: <b>черный</b>                    | <b>305р.</b> |  |
|   | <b>RC-U03155</b> | T-образный соединитель с двумя клапанами для автомобильного воздуховода<br><b>Диаметр соединения 60 мм.</b><br>Длина общая 142 мм.<br>Цвет <b>черный</b>   | <b>610р.</b> |  |
|  | <b>RC-U03156</b> | T-образный соединитель с двумя клапанами для автомобильного воздуховода<br><b>Диаметр соединения 75 мм.</b><br>Длина общая 142 мм.<br>Цвет: <b>черный</b>  | <b>732р.</b> |  |
|  | <b>RC-U03152</b> | T-образный соединитель с клапаном для автомобильного воздуховода<br><b>Диаметр соединения 75 мм.</b><br>Длина общая 150 мм.<br>Цвет: <b>черный</b>         | <b>915р.</b> |  |
|  | <b>RC-U03153</b> | Y-образный соединитель для автомобильного воздуховода<br><b>Диаметр соединения 60 мм.</b><br>Высота общая 116 мм.<br>Цвет: <b>черный</b>                   | <b>255р.</b> |  |
|  | <b>RC-U03154</b> | Y-образный соединитель для автомобильного воздуховода<br><b>Диаметр соединения 75 мм.</b><br>Высота общая 155 мм.<br>Цвет: <b>черный</b>                   | <b>275р.</b> |  |
|  | <b>RC-U0340</b>  | Y-образный соединитель для автомобильного воздуховода<br><b>Диаметр соединения 75 мм.</b><br>Высота общая 130 мм.<br>Цвет: <b>черный</b>                   | <b>275р.</b> |  |
|  | <b>RC-U03150</b> | Y-образный соединитель с двумя клапанами для автомобильного воздуховода<br><b>Диаметр соединения 60 мм.</b><br>Высота общая 116 мм.<br>Цвет: <b>черный</b> | <b>753р.</b> |  |
|  | <b>RC-U03151</b> | Y-образный соединитель с двумя клапанами для автомобильного воздуховода<br><b>Диаметр соединения 75 мм.</b><br>Высота общая 155 мм.<br>Цвет: <b>черный</b> | <b>915р.</b> |  |
|  | <b>RC-U03165</b> | Угловой соединитель 90° для автомобильного воздуховода<br><b>Диаметр соединения 60 мм.</b><br>Высота общая 92 мм.<br>Цвет: <b>черный</b>                   | <b>194р.</b> |  |
|  | <b>RC-U03166</b> | Угловой соединитель 90° для автомобильного воздуховода<br><b>Диаметр соединения 75 мм.</b><br>Высота общая 107 мм.<br>Цвет: <b>черный</b>                  | <b>214р.</b> |  |

|   |                  |  |              |  |
|---|------------------|--|--------------|--|
|      | <b>RC-U03162</b> | Угловой соединитель 90°, для автомобильного воздуховода<br><b>Диаметр соединения 42 мм.</b><br>Длина общая 72 мм.<br>Цвет: <b>черный</b>   | <b>163р.</b> |  |
|   | <b>RC-U03163</b> | Угловой соединитель 90°, для автомобильного воздуховода<br><b>Диаметр соединения 75 мм.</b><br>Длина общая 105 мм.<br>Цвет: <b>черный</b>  | <b>214р.</b> |  |
|   | <b>RC-U03164</b> | Угловой соединитель 90°, для автомобильного воздуховода<br><b>Диаметр соединения 90 мм.</b><br>Длина общая 122 мм.<br>Цвет: <b>черный</b>  | <b>305р.</b> |  |
|    | <b>RC-U0338</b>  | Угловой соединитель 90°, для автомобильного воздуховода<br><b>Диаметр соединения 90 мм.</b><br>Длина общая 110 мм.<br>Цвет: <b>черный</b>  | <b>305р.</b> |  |
|     | <b>RC-U03137</b> | Соединитель с клапаном для автомобильного воздуховода<br><b>Диаметр соединения 60 мм.</b><br>Высота общая 51 мм.<br>Цвет: <b>черный</b>  | <b>468р.</b> |  |
|   | <b>RC-U03138</b> | Соединитель с клапаном для автомобильного воздуховода<br><b>Диаметр соединения 75 мм.</b><br>Высота общая 51 мм.<br>Цвет: <b>черный</b>  | <b>519р.</b> |  |
|   | <b>RC-U03139</b> | Соединитель с клапаном для автомобильного воздуховода<br><b>Диаметр соединения 90 мм.</b><br>Высота общая 51 мм.<br>Цвет: <b>черный</b>  | <b>753р.</b> |  |
|     | <b>RC-U03173</b> | Соединитель для автомобильного воздуховода<br><b>Диаметр соединения 60 мм.</b><br>Длина общая 50 мм.<br>Цвет: <b>черный</b>  | <b>194р.</b> |  |
|   | <b>RC-U03174</b> | Соединитель для автомобильного воздуховода<br><b>Диаметр соединения 75 мм.</b><br>Длина общая 50 мм.<br>Цвет: <b>черный</b>  | <b>214р.</b> |  |
|   | <b>RC-U03175</b> | Соединитель для автомобильного воздуховода<br><b>Диаметр соединения 80 мм.</b><br>Длина общая 50 мм.<br>Цвет: <b>черный</b>  | <b>265р.</b> |  |
|   | <b>RC-U03176</b> | Соединитель для автомобильного воздуховода<br><b>Диаметр соединения 90 мм.</b><br>Длина общая 50 мм.<br>Цвет: <b>черный</b>  | <b>295р.</b> |  |
|  | <b>RC-U03167</b> | Переходник для автомобильного воздуховода<br><b>Диаметр соединения наружный 60 мм.</b><br><b>Диаметр соединения внутренний 75 мм.</b><br>Длина общая 60 мм.<br>Цвет: <b>черный</b> | <b>234р.</b> |  |
|  | <b>RC-U03168</b> | Переходник для автомобильного воздуховода<br><b>Диаметр соединения наружный 75 мм.</b><br><b>Диаметр соединения внутренний 60 мм.</b><br>Длина общая 60 мм.<br>Цвет: <b>черный</b> | <b>234р.</b> |  |
|  | <b>RC-U03172</b> | Переходник для автомобильного воздуховода<br><b>Диаметр соединения 60 / 75 мм.</b><br>Длина общая 60 мм.<br>Цвет: <b>черный</b>  | <b>234р.</b> |  |
|   | <b>RC-U03170</b> | Переходник для автомобильного воздуховода<br><b>Диаметр соединения 60 / 90 мм.</b><br>Длина общая 60 мм.<br>Цвет: <b>черный</b>  | <b>255р.</b> |  |
|   | <b>RC-U03169</b> | Переходник для автомобильного воздуховода<br><b>Диаметр соединения 75 / 90 мм.</b><br>Длина общая 60 мм.<br>Цвет: <b>черный</b>  | <b>275р.</b> |  |
|  | <b>RC-U03171</b> | Переходник для автомобильного воздуховода<br><b>Диаметр соединения 75 / 80 мм.</b><br>Длина общая 60 мм.<br>Цвет: <b>черный</b>  | <b>255р.</b> |  |