



MOTORCOOL

ООО «Моторкул»

Юридический адрес: 214012, Смоленская область,

г. Смоленск, ул. 12 лет Октября, д. 9Б, пом. №2

ИНН: 6732065166, КПП: 673201001, ОГРН: 1136733018025

Телефон: +7 (499) 706-88-06; 8-800-100-58-22

Email: msm@motorcool-s.ru

Skype: [vbs.detal](https://www.skype.com/user/vbs.detal)

Вконтакте: https://vk.com/motorcool_s

Сайт: <http://motorcool-s.ru>



шланги

страница 2



гофра

страница 3



эл. компрессоры

страница 4



компрессоры

страница 5



комплекты кондиционера

страница 13



конденсаторные блоки

страница 18



моноблоки

страница 20



испарители

страница 24



вентиляторы

страница 29



радиаторы

страница 50



ресиверы

страница 52



3/4 для рефрижераторов

страница 58



3/4 к компрессорам

Vock, Bitzer

страница 63

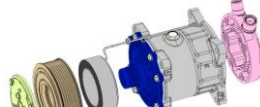

3/4 к компрессорам

страница 67



прокладки и кольца

страница 85



фитинги

страница 90



инструменты

страница 105



ТРВ

страница 109



переключатели

страница 111



датчики

страница 113



кронштейны

страница 116



масла / добавки

страница 119



отопители

страница 120



дефлекторы

страница 123

ШЛАНГИ (рукава, фреоноводы)

ТОЛСТОСТЕННЫЕ

Фото	Артикул	Наименование	№	Внутр. диам	Наруж. диам	Цена	Статус
	209 080	Шланг CODAN-LINGYUN G6, (5/16)	6	7,9±0,4	18,3±0,5	580р.	цена за м.п.
	209 100	Шланг CODAN-LINGYUN G8, (13/32)	8	10,3±0,4	22,4±0,5	631р.	цена за м.п.
	209 130	Шланг CODAN-LINGYUN G10, (1/2)	10	12,7±0,4	24,6±0,5	763р.	цена за м.п.
	209 160	Шланг CODAN-LINGYUN G12, (5/8)	12	16,2±0,4	28,3±0,5	997р.	цена за м.п.
	RC-U079080	Шланг Motorcool G6, (5/16)	6	8,2±0,4	19,0±0,5	478р.	цена за м.п.
	RC-U079100	Шланг Motorcool G8, (13/32)	8	10,5±0,4	23,0±0,5	560р.	цена за м.п.
	RC-U079130	Шланг Motorcool G10, (1/2)	10	13,0±0,4	25,4±0,5	631р.	цена за м.п.
	RC-U079160	Шланг Motorcool G12, (5/8)	12	16,0±0,4	28,6±0,5	763р.	цена за м.п.

ТОНКОСТЕННЫЕ (Редуцированные)

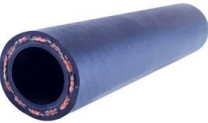
Фото	Артикул	Наименование	№	Внутр. диам	Наруж. диам	Цена	Статус
	202 080	Шланг CODAN-LINGYUN G6, (5/16)	6	8,2±0,4	15,2±0,5	488р.	цена за м.п.
	202 100	Шланг CODAN-LINGYUN G8, (13/32)	8	10,2±0,4	17,2±0,5	570р.	цена за м.п.
	202 130	Шланг CODAN-LINGYUN G10, (1/2)	10	13,2±0,4	20,8±0,5	682р.	цена за м.п.
	202 160	Шланг CODAN-LINGYUN G12, (5/8)	12	16,2±0,4	23,5±0,5	773р.	цена за м.п.
	RC-U072080	Шланг Motorcool G6, (5/16)	6	8,2±0,4	15,2±0,5	438р.	цена за м.п.
	RC-U072100	Шланг Motorcool G8, (13/32)	8	11,4±0,4	18,4±0,5	478р.	цена за м.п.
	RC-U072130	Шланг Motorcool G10, (1/2)	10	13,0±0,4	21,0±0,5	539р.	цена за м.п.
	RC-U072160	Шланг Motorcool G12, (5/8)	12	15,2±0,4	23,0±0,5	631р.	цена за м.п.



ТОНКОСТЕННЫЕ (РЕФРИЖЕРАТОРНЫЕ)

Фото	Артикул	Наименование	№	Внутр. диам	Наруж. диам	Цена	Статус
	RC-U073080	Шланг Motorcool G6, (5/16)	6	8,2±0,4	15,2±0,5	499р.	цена за м.п.
	RC-U073100	Шланг Motorcool G8, (13/32)	8	11,4±0,4	18,4±0,5	549р.	цена за м.п.
	RC-U073130	Шланг Motorcool G10, (1/2)	10	12,8±0,4	20,8±0,5	651р.	цена за м.п.
	RC-U073160	Шланг Motorcool G12, (5/8)	12	15,4±0,4	22,8±0,5	732р.	цена за м.п.

РЕФРИЖЕРАТОРНЫЕ

Фото	Артикул	Наименование	№	Внутр. диам	Наруж. диам	Цена	Статус
	RC-U074060	Шланг Motorcool G4, (1/4) для маслоотделения	4	6,0±0,3	11,0±0,5	590р.	цена за м.п.
	4299-09/9080	Шланг CODAN-LINGYUN G6,(5/16)	6	8,2±0,3	16,0±0,5	844р.	цена за м.п.
	4299-09/9107	Шланг CODAN-LINGYUN G8, (13/32)	8	10,7±0,3	18,8±0,5	1 119р.	цена за м.п.
	4299-09/9127	Шланг CODAN-LINGYUN G10, (1/2)	10	12,7±0,3	21,5±0,5	1 322р.	цена за м.п.
	4299-09/9161	Шланг CODAN-LINGYUN G12, (5/8)	12	16,1±0,3	24,1±0,5	1 373р.	цена за м.п.
	RC-U074080	Шланг Motorcool G6, (5/16)	6	8,2±0,3	15,5±0,5	590р.	цена за м.п.
	RC-U074100	Шланг Motorcool G8, (13/32)	8	10,7±0,3	18,8±0,5	773р.	цена за м.п.
	RC-U074130	Шланг Motorcool G10, (1/2)	10	13,0±0,3	21,5±0,5	936р.	цена за м.п.
	RC-U074160	Шланг Motorcool G12, (5/8)	12	16,1±0,3	24,1±0,5	1 119р.	цена за м.п.

АВТОБУСНЫЕ

Фото	Артикул	Наименование	№	Внутр. диам	Наруж. диам	Цена	Статус
	201 222	Шланг CODAN-LINGYUN, (7/8")	-	22,2±0,4	33,3±0,4	2 034р.	цена за м.п.
	215 285	Шланг CODAN-LINGYUN, (1 1/8")	-	28,7±0,5	39,7±0,6	2 695р.	цена за м.п.
	RC-U072222	Шланг Motorcool, (7/8)		22,2±0,4	31,2±0,4	1 780р.	цена за м.п.
	RC-U072286	Шланг Motorcool, (1 1/8)		28,6±0,4	38,0±0,4	2 237р.	цена за м.п.

МАГИСТРАЛИ (Фреоноводы)

Фото	Артикул	Наименование	№	Внутр. диам	Наруж. диам	Цена	Статус
	RC-U072248	Комплект магистралей ЛАДА ПРИОРА 2170				4 423р.	АКЦИЯ
	RC-U072250	Комплект магистралей ЛАДА КАЛИНА 1118				4 220р.	АКЦИЯ

ГОФРА / ВОЗДУХОВОД (трехслойная, термостойкая)

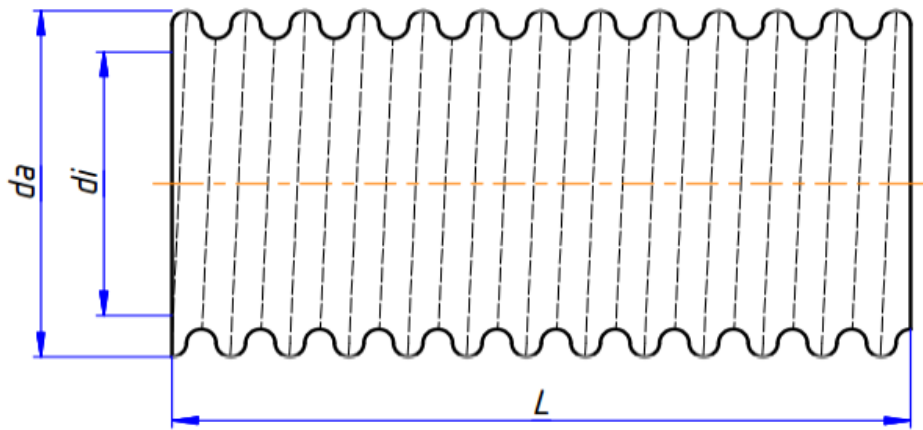

Артикул	di, мм	da, мм	L, м	Цена, за м.п.
RC-U0958	24	28,5	1, 2, 3, 4, 5, 6, 7, 8, 9, 10	377р.
RC-U0962	32	36	1, 2, 3, 4, 5, 6, 7, 8, 9, 10	438р.
RC-U0960	42	48	1, 2, 3, 4, 5, 6, 7, 8, 9, 10	499р.
RC-U0967	50	55	1, 2, 3, 4, 5, 6, 7, 8, 9, 10	702р.
RC-U0955	60	65	1, 2, 3, 4, 5, 6, 7, 8, 9, 10	748р.
RC-U0961	70	75	1, 2, 3, 4, 5, 6, 7, 8, 9, 10	809р.
RC-U0957	75	80,5	1, 2, 3, 4, 5, 6, 7, 8, 9, 10	824р.
RC-U0966	80	85,5	1, 2, 3, 4, 5, 6, 7, 8, 9, 10	865р.
RC-U0956	90	95,5	1, 2, 3, 4, 5, 6, 7, 8, 9, 10	885р.
RC-U0963	100	106	1, 2, 3, 4, 5, 6, 7, 8, 9, 10	1012р.

Материал

№ слоя	материал	толщина / плотность материала	клеевый слой	ширина материала
1 слой	пленка ПВХ черная	0,025 мм	0,005 мм	60 мм
2 слой	крафт-бумага	80 гр	-	60 мм
3 слой	алюм. фольга	0,07 мм	0,1 мм	60 мм

Тех. требования

сгибаемость	менее 5 %
прочность	до 15 циклов сгибания
давление на прочность	более 0,06 Мпа
радиальная прочность	50 - 80 Н
водоустойчивость	до 300 часов в воде не расслаивается
устойчивость к маслам	до 300 часов в машинном масле не расслаивается
теплоустойчивость	150 ± 3 °С





КОМПРЕССОРЫ ЭЛЕКТРИЧЕСКИЕ

Компрессоры электрические







Фото	Артикул	Наименование	Цена	Статус
	RC-U08715	Напряжение 24V, ток 35А, мощность 850W Холодопроизводительность 2,4 кВт, диапазон оборотов 1100 - 3100 об/мин Хладагент R134а, масло POE 68, 120 мл., вес, нетто 7,5 кг. Вход / выход спереди / сзади (горизонтальные) Плата интегрированная К компрессору подходят коллекторы RC-U08396 и RC-U08396А.	28 975р.	
	RC-U08716	Напряжение 12V, ток 54А, мощность 650W Холодопроизводительность 1,9 кВт, диапазон оборотов 1100 - 2500 об/мин Хладагент R134а, масло POE 68, 120 мл., вес, нетто 7,5 кг. Вход / выход спереди / сзади (горизонтальные) Плата интегрированная К компрессору подходят коллекторы RC-U08396 и RC-U08396А	29 992р.	
	RC-U08725	Напряжение 24V, ток 35А, мощность 850W Холодопроизводительность 2,4 кВт, диапазон оборотов 1100 - 3100 об/мин Хладагент R134а, масло POE 68, 120 мл., вес, нетто 7,5 кг. Вход / выход спереди / сзади Плата интегрированная К компрессору подходят коллекторы RC-U08396 и RC-U08396А.	28 975р.	
	RC-U08726	Напряжение 12V, ток 54А, мощность 650W Холодопроизводительность 1,9 кВт, диапазон оборотов 1100 - 2500 об/мин Хладагент R134а, масло POE 68, 120 мл., вес, нетто 7,5 кг. Вход / выход спереди / сзади Плата интегрированная К компрессору подходят коллекторы RC-U08396 и RC-U08396А	29 992р.	
	RC-U08713	Напряжение 24V, ток 34А, мощность 820W Холодопроизводительность 2,5 кВт, диапазон оборотов 1400 - 3 200 об/мин Хладагент R134а, масло POE 68, 120 мл., вес, нетто 7,5 кг. Вход / выход спереди / сзади Плата выносная Применяемость RC-U06160, RC-U06162, RC-U06170, RC-U06172, RC-U06168 К компрессору подходят коллекторы RC-U08396 и RC-U08396А.	28 975р.	
	RC-U08714	Напряжение 12V, ток 54А, мощность 650 W Холодопроизводительность 1,9 кВт, диапазон оборотов 1100 - 2 500 об/мин Хладагент R134а, масло POE 68, 120 мл., вес, нетто 7,5 кг. Вход / выход спереди / сзади Плата выносная Применяемость RC-U06159, RC-U06161, RC-U06171, RC-U06169 К компрессору подходят коллекторы RC-U08396 и RC-U08396А.	29 992р.	
	RC-U08717	Напряжение 24V, ток 34А, мощность 820W Холодопроизводительность 2,5 кВт, диапазон оборотов 1400 - 3 200 об/мин Хладагент R134а, масло POE 68, 120 мл., вес, нетто 7,5 кг. Вход / выход спереди / сзади Плата выносная К компрессору подходят коллекторы RC-U08396 и RC-U08396А.	28 975р.	
	RC-U08723	Напряжение 24V, ток 35А, мощность 850W Холодопроизводительность 2,4 кВт, диапазон оборотов 1100 - 3 100 об/мин Хладагент R134а, масло POE 68, 120 мл., вес, нетто 7,5 кг. Вход / выход спереди / сзади Плата выносная К компрессору подходят коллекторы RC-U08396 и RC-U08396А.	28 975р.	
	RC-U08724	Напряжение 12V, ток 54А, мощность 650 W Холодопроизводительность 1,9 кВт, диапазон оборотов 1100 - 2 500 об/мин Хладагент R134а, масло POE 68, 120 мл., вес, нетто 7,5 кг. Вход / выход спереди / сзади Плата выносная К компрессору подходят коллекторы RC-U08396 и RC-U08396А.	29 992р.	
	RC-U08721	Напряжение 24V, ток 35А, мощность 850W Холодопроизводительность 2,4 кВт, диапазон оборотов 1100 - 3 100 об/мин Хладагент R134а, масло POE 68, 120 мл., вес, нетто 7,5 кг. Вход / выход спереди / сзади Плата интегрированная К компрессору подходят коллекторы RC-U08396 и RC-U08396А.	28 975р.	
	RC-U08722	Напряжение 12V, ток 54А, мощность 650W Холодопроизводительность 1,9 кВт, диапазон оборотов 1100 - 2 500 об/мин Хладагент R134а, масло POE 68, 120 мл., вес, нетто 7,5 кг. Вход / выход спереди / сзади Плата интегрированная К компрессору подходят коллекторы RC-U08396 и RC-U08396А.	29 992р.	
	RC-U08719	Напряжение 24V, ток 35А, мощность 850 W Холодопроизводительность 2,4 кВт, диапазон оборотов 1100 - 3 100 об/мин Хладагент R134а, масло POE 68, 120 мл., вес, нетто 7,5 кг. Вход / выход спереди / сзади Плата выносная К компрессору подходят коллекторы RC-U08396 и RC-U08396А.	28 975р.	
	RC-U08720	Напряжение 12V, ток 54А, мощность 650 W Холодопроизводительность 1,9 кВт, диапазон оборотов 1100 - 2 500 об/мин Хладагент R134а, масло POE 68, 120 мл., вес, нетто 7,5 кг. Вход / выход спереди / сзади Плата выносная К компрессору подходят коллекторы RC-U08396 и RC-U08396А.	29 992р.	
	RC-U04017	Контроллер компрессора, 24V Применяемость RC-U08713, RC-U08723, RC-U08719, RC-U08717 Совместим: RC-U06160, RC-U06162, RC-U06170, RC-U06172, RC-U06168	4 779р.	
	RC-U04018	Контроллер компрессора, 12V Применяемость RC-U08714, RC-U08724, RC-U08720 Совместим: RC-U06159, RC-U06161, RC-U06171, RC-U06169	5 999р.	
	RC-U04020	Контроллер компрессора, 24V Применяемость RC-U08715, RC-U08725, RC-U08721.	3 559р.	
	RC-U04021	Контроллер компрессора, 12V Применяемость RC-U08716, RC-U08726, RC-U08722.	4 575р.	

КОМПРЕССОРЫ КОНДИЦИОНЕРА ПОРШНЕВЫЕ

Компрессоры, аналог SANDEN 5H11











Фото	Артикул	Наименование	Цена	Статус
	RC-U0801	Компрессор кондиционера поршневой, аналог Sanden 5H11, Напряжение 12V, профиль шкива PV8, Ø119 мм., Подключение вертикальное. Вход 7/8"-14UNF O-Ring, выход 3/4"-16UNF O-Ring	14 132p.	
	RC-U0802	Компрессор кондиционера поршневой, аналог Sanden 5H11, Напряжение 24V, профиль шкива PV8, Ø119 мм., Подключение вертикальное. Вход 7/8"-14UNF O-Ring, выход 3/4"-16UNF O-Ring	14 132p.	
	RC-U0803	Компрессор кондиционера поршневой, аналог Sanden 5H11, Напряжение 12V, профиль шкива A2, Ø125 мм., Подключение вертикальное. Вход 7/8"-14UNF O-Ring, выход 3/4"-16UNF O-Ring	14 132p.	
	RC-U0804	Компрессор кондиционера поршневой, аналог Sanden 5H11, Напряжение 24V, профиль шкива A2, Ø125 мм., Подключение вертикальное. Вход 7/8"-14UNF O-Ring, выход 3/4"-16UNF O-Ring	14 132p.	
	RC-U0819	Компрессор кондиционера поршневой, аналог Sanden 5H11, Напряжение 12V, профиль шкива PV8, Ø119 мм., Подключение горизонтальное. Вход 7/8"-14UNF O-Ring, выход 3/4"-16UNF O-Ring	14 132p.	
	RC-U0821	Компрессор кондиционера поршневой, аналог Sanden 5H11, Напряжение 24V, профиль шкива PV8, Ø119 мм., Подключение горизонтальное. Вход 7/8"-14UNF O-Ring, выход 3/4"-16UNF O-Ring	14 132p.	
	RC-U0820	Компрессор кондиционера поршневой, аналог Sanden 5H11, Напряжение 12V, профиль шкива A2, Ø125 мм., Подключение горизонтальное. Вход 7/8"-14UNF O-Ring, выход 3/4"-16UNF O-Ring	14 132p.	
	RC-U0822	Компрессор кондиционера поршневой, аналог Sanden 5H11, Напряжение 24V, профиль шкива A2, Ø125 мм., Подключение горизонтальное. Вход 7/8"-14UNF O-Ring, выход 3/4"-16UNF O-Ring	14 132p.	





Компрессоры, аналог SANDEN 5H14

Фото	Артикул	Наименование	Цена	Статус
	RC-U0805	Компрессор кондиционера поршневой аналог SD-серии, 5H14, PV8, 12V, выходы вертикальные - O-Ring.	14 132p.	
	RC-U0806	Компрессор кондиционера поршневой аналог SD-серии, 5H14, PV8, 24V, выходы вертикальные - O-Ring.	14 132p.	
	RC-U0807	Компрессор кондиционера поршневой аналог SD-серии, 5H14, A2, 12V, выходы вертикальные - O-Ring.	14 132p.	
	RC-U0808	Компрессор кондиционера поршневой аналог SD-серии, 5H14, A2, 24V, выходы вертикальные - O-Ring.	14 132p.	
	RC-U0823	Компрессор кондиционера поршневой аналог SD-серии, 5H14, PV8, 12V, выходы горизонтальные - O-Ring.	14 132p.	
	RC-U0824	Компрессор кондиционера поршневой аналог SD-серии, 5H14, PV8, 24V, выходы горизонтальные - O-Ring.	14 132p.	
	RC-U0825	Компрессор кондиционера поршневой аналог SD-серии, 5H14, A2, 12V, выходы горизонтальные - O-Ring.	14 132p.	
	RC-U0826	Компрессор кондиционера поршневой аналог SD-серии, 5H14, A2, 24V, выходы горизонтальные - O-Ring.	14 132p.	
	RC-U08072Ш	Компрессор кондиционера поршневой, 5H14, PV8, 12V, выходы вертикальные - O-Ring, с заправочными портами на задней крышке.	14 335p.	
	RC-U08082Ш	Компрессор кондиционера поршневой, 5H14, PV8, 24V, выходы вертикальные - O-Ring, с заправочными портами на задней крышке.	14 335p.	
	RC-U08072	Компрессор кондиционера поршневой, 5H14, A2, 12V, выходы вертикальные - O-Ring, с заправочными портами на задней крышке.	14 335p.	
	RC-U08082	Компрессор кондиционера поршневой, 5H14, A2, 24V, выходы вертикальные - O-Ring, с заправочными портами на задней крышке.	14 335p.	







Компрессоры, аналог SANDEN 7H15

Фото	Артикул	Наименование	Цена	Статус
	RC-U0809	Компрессор кондиционера поршневой аналог SD-серии, 7H15, PV8, 12V, выходы вертикальные - O-Ring.	17 589p.	
	RC-U0810	Компрессор кондиционера поршневой аналог SD-серии, 7H15, PV8, 24V, выходы вертикальные - O-Ring.	17 589p.	
	RC-U0811	Компрессор кондиционера поршневой аналог SD-серии, 7H15, A2, 12V, выходы вертикальные - O-Ring.	17 589p.	
	RC-U0812	Компрессор кондиционера поршневой аналог SD-серии, 7H15, A2, 24V, выходы вертикальные - O-Ring.	17 589p.	
	RC-U0811K1	Компрессор аналог Sanden 7849 на MANITOU, NEW HOLLAND, CASE Шкив A2, Ø 125 мм., напряжение 12V Выходы вертикальные (O-Ring) 1"-14UNS / 1"-14UNS	19 215p.	
	RC-U0812K1	Компрессор аналог Sanden 7H15 Шкив A2, Ø 125 мм., напряжение 24V Выходы вертикальные (O-Ring) 1"-14UNS / 1"-14UNS	19 215p.	





	RC-U0827	Компрессор кондиционера поршневой аналог SD-серии, 7H15, PV8, 12V, выходы горизонтальные - O-Ring.	17 589р.	
	RC-U0828	Компрессор кондиционера поршневой аналог SD-серии, 7H15, PV8, 24V, выходы горизонтальные - O-Ring.	17 589р.	
	RC-U0827K	Компрессор аналог Sanden 7H15 Шкив PV8, Ø 119 мм., напряжение 12V Выходы горизонтальные (O-Ring) 1"-14UNS / 1"-14UNS	19 215р.	
	RC-U0829	Компрессор кондиционера поршневой аналог SD-серии, 7H15, A2, 12V, выходы горизонтальные - O-Ring.	17 589р.	
	RC-U0830	Компрессор кондиционера поршневой аналог SD-серии, 7H15, A2, 24V, выходы горизонтальные - O-Ring.	17 589р.	
	RC-U0829K	Компрессор аналог BUHLER Шкив A2, Ø 125 мм., напряжение 12V Выходы горизонтальные (O-Ring) 1"-14UNS / 1"-14UNS	19 215р.	
	RC-U0829K1	Компрессор аналог Sanden 8088, 7952, номера OEM: 3782613M2, 3157920, 3712528M2 Шкив A2, Ø 125 мм., напряжение 12V Выходы горизонтальные Ø 16,5 мм. / Ø 16,5 мм., отв. под болт M8*1,25	19 317р.	
	RC-U0840	Компрессор кондиционера поршневой, 7H15, PV8, 12V, выходы вертикальные - O-Ring. Монтажное крепление - НАПРАВЛЯЮЩИЕ (DIRECT MOUNT).ROTALOCK	18 605р.	
	RC-U0840Э	Компрессор кондиционера поршневой, 7H15, PV8, 24V, выходы вертикальные - O-Ring. Монтажное крепление - НАПРАВЛЯЮЩИЕ (DIRECT MOUNT).ROTALOCK	18 605р.	
	RC-U0840K1	Компрессор аналог Sanden 7H15 Шкив PV8, Ø 119 мм. , напряжение 12V Выходы вертикальные 1"-14UNS, O-Ring под фитинг №10 Монтажное крепление - НАПРАВЛЯЮЩИЕ (DIRECT MOUNT).ROTALOCK	20 130р.	
	RC-U0840K	Компрессор кондиционера поршневой, 7H15, PV8, 12V, выходы горизонтальные - O-Ring. Монтажное крепление - НАПРАВЛЯЮЩИЕ (DIRECT MOUNT).ROTALOCK	18 605р.	
	RC-U0840Ш	Компрессор кондиционера поршневой, 7H15, A2, 12V, выходы вертикальные - O-Ring. Монтажное крепление - НАПРАВЛЯЮЩИЕ.ROTALOCK	18 605р.	
	RC-U0840ЭШ	Компрессор кондиционера поршневой, 7H15, A2, 24V, выходы вертикальные - O-Ring. Монтажное крепление - НАПРАВЛЯЮЩИЕ (DIRECT MOUNT).ROTALOCK	18 605р.	
	RC-U0851	Компрессор кондиционера поршневой, 7H15, A2, 12V, выходы горизонтальные 1-1/4 & 1-1/4. Монтажное крепление - НАПРАВЛЯЮЩИЕ.ROTALOCK	18 605р.	
	RC-U0851Э	Компрессор кондиционера поршневой, 7H15, A2, 24V, выходы горизонтальные 1-1/4 & 1-1/4. Монтажное крепление - НАПРАВЛЯЮЩИЕ (DIRECT MOUNT).ROTALOCK	18 605р.	
	RC-U08083	Компрессор кондиционера поршневой, 7H15, PV8, 12V, выходы горизонтальные 1-1/4 и 1-1/4. Монтажное крепление - НАПРАВЛЯЮЩИЕ (DIRECT MOUNT).ROTALOCK	18 605р.	
	RC-U08083Э	Компрессор кондиционера поршневой, 7H15, PV8, 24V, выходы горизонтальные 1-1/4 и 1-1/4. Монтажное крепление - НАПРАВЛЯЮЩИЕ (DIRECT MOUNT).ROTALOCK	18 605р.	
	RC-U08083K2	Компрессор аналог Sanden 8244, 7465, номер OEM: 4281803M1 Шкив PV8, Ø 119 мм., напряжение 12V Выходы горизонтальные Ø 16,5 мм. / Ø 16,5 мм., отв. под болт M8*1,25	18 605р.	
	RC-U08083Ш1	Компрессор аналог Sanden 7H15 Шкив PV8, Ø 158 мм., напряжение 12V Выходы горизонтальные (O-Ring) 1"-14UNS / 1"-14UNS	20 130р.	
	RC-U08125K1	Компрессор поршневой, 7H15, PV8, 12V, шкив 119 мм. , выходы горизонтальные 1"-14UNS, O-Ring. Универсальный - NEW HOLLAND GT285, John Deer, CASE Монтажное крепление - НАПРАВЛЯЮЩИЕ (DIRECT MOUNT)	20 130р.	
	RC-U08125ЭK1	Компрессор поршневой, 7H15, PV8, 24V, шкив 119 мм. , выходы горизонтальные 1"-14UNS, O-Ring. Универсальный - NEW HOLLAND CT285, John Deer, CASE Монтажное крепление - НАПРАВЛЯЮЩИЕ (DIRECT MOUNT) ROTALOCK	20 130р.	
	RC-U08125K1Ш1	Компрессор поршневой, 7H15, A2, 12V, шкив 125 мм. , выходы горизонтальные 1"-14UNS, O-Ring. Универсальный - NEW HOLLAND GT285, John Deer, CASE Монтажное крепление - НАПРАВЛЯЮЩИЕ	20 130р.	
	RC-U08125ЭK1Ш1	Компрессор поршневой, 7H15, A2, 24V, шкив 125 мм. , выходы горизонтальные 1"-14UNS, O-Ring. Универсальный- NEW HOLLAND GT285, John Deer, CASE Монтажное крепление - НАПРАВЛЯЮЩИЕ ROTALOCK	20 130р.	
	RC-U08125K	Компрессор поршневой, 7H15, PV8, 12V (шкив 119 мм), Выходы горизонтальные - O-Ring. 7/8-14UNF - 3/4-16UNF Универсальный- CASE, NEW HOLLAND, John Deer Монтажное крепление - НАПРАВЛЯЮЩИЕ (DIRECT MOUNT)ROTALOCK	20 130р.	
	RC-U08125ЭK	Компрессор поршневой, 7H15, PV8, 24V (шкив 119 мм), Выходы горизонтальные - O-Ring. 7/8-14UNF - 3/4-16UNF Универсальный- NEW HOLLAND GT285, John Deer, CASE Монтажное крепление - НАПРАВЛЯЮЩИЕ (DIRECT MOUNT)	20 130р.	

	RC-U 08125KШ1	Компрессор поршневой, 7H15, A2, 12V (шків 125 мм), Выходы горизонтальные - O-Ring. 7/8-14UNF - 3/4-16UNF Универсальный- NEW HOLLAND GT285, John Deer, CASE Монтажное крепление - НАПРАВЛЯЮЩИЕ (DIRECT MOUNT)	20 130р.	
	RC-U 08125ЭКШ1	Компрессор поршневой, 7H15, A2, 24V (шків 125 мм), Выходы горизонтальные - O-Ring. 7/8-14UNF - 3/4-16UNF Универсальный- NEW HOLLAND GT285, John Deer, CASE Монтажное крепление - НАПРАВЛЯЮЩИЕ (DIRECT MOUNT)	20 130р.	
	RC-U08125	Компрессор поршневой, 7H15, PV8, 12V (шків 119 мм), Выходы вертикальные - O-Ring. 7/8-14UNF - 3/4-16UNF Универсальный- NEW HOLLAND GT285, John Deer, CASE Монтажное крепление - НАПРАВЛЯЮЩИЕ (DIRECT MOUNT) ROTALOCK	20 130р.	
	RC-U08125Э	Компрессор поршневой, 7H15, PV8, 24V (шків 119 мм), Выходы вертикальные - O-Ring. 7/8-14UNF - 3/4-16UNF Универсальный- NEW HOLLAND GT285, John Deer, CASE Монтажное крепление - НАПРАВЛЯЮЩИЕ ROTALOCK	20 130р.	
	RC-U 08125Ш1	Компрессор поршневой, 7H15, A2, 12V (шків 125 мм), Выходы вертикальные - O-Ring. 7/8-14UNF - 3/4-16UNF Универсальный- NEW HOLLAND GT285, John Deer, CASE Монтажное крепление - НАПРАВЛЯЮЩИЕ ROTALOCK	20 130р.	
	RC-U 08125K1Ш2	аналог New Holland, CASE , (7H15, 12V, PV8-153мм) выходы горизонтальные (O-ring) 1"-1/4 и 1"-1/4.	21 249р.	
	RC-U08698	Компрессор аналог Sanden 7H15 Напряжение 24V Профиль шкива A1 Диаметр шкива 138 мм. Вход/выход Ø 16,5 мм. / Ø 16,5 мм., болт M10x1,25, меж. осевое 48 мм. Заправочный порт 7/16"-20UNF Вес, нетто 7,2 кг.	21 249р.	
	RC-U08699	Компрессор аналог Sanden 7H15 Напряжение 24V Профиль шкива PV8 Диаметр шкива 133 мм. Вход/выход Ø 16,5 мм. / Ø 16,5 мм., болт M10x1,25, меж. осевое 48 мм. Заправочный порт 7/16"-20UNF Вес, нетто 7,2 кг.	21 249р.	
	RC-U08700	Компрессор аналог Sanden 7H15 Напряжение 12V Профиль шкива PV8 Диаметр шкива 119 мм. Вход/выход Ø 15 мм. / Ø 12,5 мм., болт M8x1,25 Вес, нетто 7,2 кг.	21 249р.	







Компрессоры, аналог Denso

Фото	Артикул	Наименование	Цена	Статус
	RC-U0847	Компрессор кондиционера аналог Denso 10PA17C, 8PK, 144мм, 12V , на John Deer	25 722р.	
	RC-U0847Э	Компрессор кондиционера аналог Denso 10PA17C, 8PK, 144мм, 24V , на John Deer	25 722р.	
	RC-U0847K	Компрессор кондиционера аналог Denso 10PA17C, 8PK, 144мм, 12V	29 484р.	
	RC-U0847ЭК	Компрессор кондиционера аналог Denso 10PA17C, 8PK, 144мм, 24V , на John deere: AT172975, AT168543. Krauf: KCD9511.	29 484р.	
	RC-U08705	Компрессор кондиционера аналог Denso 10SP10 Напряжение 12V Профиль шкива A2 Диаметр шкива 122 мм. Вход/выход Ø 16,0 мм. / Ø 13,0 мм., болт M8x1,25 Вес, нетто 5 кг. Количество цилиндров 10	25 722р.	
	RC-U08732	Компрессор кондиционера аналог Denso 10SP10 (с резьбой на ушах) Напряжение 12V Профиль шкива A2 Диаметр шкива 122 мм. Вход/выход Ø 16,0 мм. / Ø 13,0 мм., болт M8x1,25 Вес, нетто 5 кг. Количество цилиндров 10	25 722р.	
	RC-U0847C	Компрессор кондиционера аналог Denso 10PA17C, 9PK, 135мм, 12V , на John Deer	25 722р.	
	RC-U0847CЭ	Компрессор кондиционера аналог Denso 10PA17C, 9PK, 135мм, 24V , на John Deer	25 722р.	
	RC-U0852	Компрессор кондиционера аналог Denso 10PA15C, 8PK, 12V на John Deer	25 722р.	
	RC-U0852Э	Компрессор кондиционера аналог Denso 10PA15C, 8PK, 24V на John Deer	25 722р.	
	RC-U0852C	Компрессор кондиционера аналог Denso 10PA15C, 9PK, 12V на John Deer	25 722р.	
	RC-U0852CЭ	Компрессор кондиционера аналог Denso 10PA15C, 9PK, 24V на John Deer	25 722р.	

	RC-U08707	Компрессор кондиционера аналог Denso 10PA15C Напряжение 24V Профиль шкива А1 Диаметр шкива 135 мм. Вход/выход Ø 18,3 мм. / Ø 15,5 мм., болт М6х1 Вес, нетто 7,2 кг. Количество цилиндров 10	25 722р.	
	RC-U08708	Компрессор кондиционера аналог Denso 10PA15C Напряжение 24V Профиль шкива PV8 Диаметр шкива 140 мм. Вход/выход Ø 18,3 мм. / Ø 15,5 мм., болт М6х1 Вес, нетто 7,2 кг. Количество цилиндров 10	25 722р.	
	RC-U08119	Компрессор кондиционера аналог Denso 10P30C , шкив 2A, 24V	80 724р.	
	RC-U08656	Компрессор кондиционера аналог Denso 7SB17C для зерноуборочного комбайна PCM Torum 750/780 Шкив тип: 9PK, габаритный Ø шкива 135 мм, по вершине зуба Ø шкива 130 мм Напряжение: 24V; Смазочное масло: PAG 180мл; Тип хладагента: R134a;	28 264р.	
	RC-U08734	Компрессор кондиционера аналог Denso 10SRE18C Напряжение 12 V Профиль шкива PV 8 Диаметр шкива 121 мм. Вход/выход Ø 18,3 мм. / Ø 15,5 мм., болт М6х1 Количество цилиндров 10 Вес, нетто 7,2 кг.	29 382р.	
	RC-U0848	Компрессор кондиционера на AUDI, аналог Denso 7SEU17C: VW Type A3 1.4TFSI/1.6/1.6FSI/2.0FSI/2.0TFSI/3.2 03-, A3 SPORTBACK 1.4TFSI/1.6/1.6FSI/2.0FSI/2.0TFSI 04-, A3 КАБРИО 1.8TFSI/2.0TFSI 08- SEAT: ALT, VW, 1.4 TSI, 1.4 FSI, 1.6, 2.0 TDI, 1.9 TDI, 1.4 16V	38 430р.	
	RC-U08165	Компрессор кондиционера аналог Denso 5S-10S15C, 24V на Isuzu	20 334р.	
	RC-U08701	Компрессор кондиционера аналог Denso 10S15C Напряжение 24V Профиль шкива B1 Диаметр шкива 151 мм. Вход/выход Ø 18,3 мм. / Ø 15,5 мм., болт М6х1 Вес, нетто 7,2 кг. Количество цилиндров 10	25 417р.	
	RC-U08710	Компрессор кондиционера аналог Denso 10S15C Напряжение 24V Профиль шкива PV8 Диаметр шкива 140 мм. Вход/выход Ø 18,3 мм. / Ø 15,5 мм., болт М6х1 Вес, нетто 7,2 кг.	25 722р.	
	RC-U08736	Компрессор кондиционера аналог Denso 10S15C Напряжение 24 V Профиль шкива PV 8 Диаметр шкива 140 мм. Вход/выход Ø 16,5 мм., болт М8 Количество цилиндров 10 Вес, нетто 7,2 кг.	26 332р.	
	RC-U08711	Компрессор кондиционера аналог Denso 10S17C Напряжение 24V Профиль шкива PV8 Диаметр шкива 140 мм. Вход/выход Ø 18,3 мм. / Ø 15,5 мм., болт М6х1 Вес, нетто 7,2 кг.	25 722р.	
	RC-U08712	Компрессор кондиционера аналог Denso 10S17C Напряжение 24V Профиль шкива А1 Диаметр шкива 135 мм. Вход/выход Ø 18,3 мм. / Ø 15,5 мм., болт М6х1 Вес, нетто 7,2 кг.	25 519р.	
	RC-U08214	Компрессор кондиционера Model 7SEU16C Clutch(mm): 115/110, Grooves: PV6, Cylinder: 7, Displacement: 171.4cm3/r, Weight(kg): 5, Refri: R134a, metal pully, Oil Type:PAG46, Oil Amount: 180 cc, Marks: re-designed hub, Car model: Audi A3(03'-), Skoda Octavia(04'-) VW Golf V(03'-), VW Passat (05'-)	33 449р.	

	RC-U08216	Компрессор кондиционера Model 7SEU17C Clutch(mm): 110, Grooves: PV7, Cylinder: 7, Displacement: 171.4cm ³ /r, Weight(kg): 5, Refri: R134a, Oil Type: PAG46,,, Oil Amount:180CC, for BMW 5-serie Diesel GT	37 210p.	
	RC-U08212	Компрессор кондиционера Model: 6SEU12C , Clutch(mm):116/110, Grooves: PV6, Cylinder: 6, Displacement: 125cm ³ /r, Weight(kg): 5, Refri: R134a, Car model: AUDI A2, (00'-05'), VW Polo (01'-09'), Polo Saloon (02'-), VW Bora (98'-05'), VW FOX (03'-), VW Golf IV (97'-05'), VW Lupo (01'-09'), Seat Cordoba (02'-09'), Seat Ibiza IV (02'-09'), Ibiza V(08'-), Skoda Fabia (06'-), Skoda Fabia (6Y2) (99'-08'), Skoda Fabia Combi(07'-), Skoda Fabia Combi(6Y5) (00'-07'), Skoda Roomster (06'-)	35 584p.	
	RC-U08213	Компрессор кондиционера Model: 6SEU14C , Clutch(mm):105/100, Grooves: PV6, Cylinder: 6, Displacement: 140.6cm ³ /r, Weight(kg): 5, Voltage: 12V, Refri: R134a, Oil Type: PAG46, Oil Amount: 160 cc Marks: Hub different AUDI A4 1,8 T (04'-), Car model: AUDI A4 Avant 1,6 (04'-), AUDI A4 Cabriolet 2,0 TFSI (06'-), AUDI A6 2,0 TDI (04'-) AUDI A6 Avant 2,0 TFSI (05'-)	34 669p.	
	RC-U08211	Компрессор кондиционера аналог ZEXEL Model DCW17B Clutch(mm): 135/130, Grooves: 7PK, Cylinder: 10, Displacement: 172cm ³ /r, Voltage: 12V, Refri: R134a, Car model: Toyota camry 4 CYL (02'-06'), Toyota highlander 2.4L/ 3.3L (04'-07'), Toyota Highlander 4CYL (01'-03), Toyota Solara 2.4L (02'-07')	14 742p.	АКЦИЯ

Компрессоры, аналог Valeo DKS

Фото	Артикул	Наименование	Цена	Статус
	RC-U08226	Компрессор кондиционера DKS17CH, PV8 D - 118.6 mm, 12V	16 369p.	АКЦИЯ
	RC-U08702	Компрессор кондиционера 12V, Zexel (500630-2980) Напряжение 12 V Профиль шкива A2 Диаметр шкива 125 мм. Вход/выход 3/4"-16UNF O-Ring, 7/8"-14UNF Вес, нетто 7,2 кг.	26 739p.	
	RC-U08166	Компрессор кондиционера 24V, аналог 5S-DKS для Hitachi. Профиль шкива B1, Ø 137 мм. Выходы - вертикальные, вход Ø 11,5 мм., выход Ø 15,5 мм., отв. под болт M10*1,25	19 622p.	
	RC-U08167	Компрессор кондиционера 24V, аналог 5S-DKS для Hitachi-6. Профиль шкива B1, Ø 137 мм. Выходы - вертикальные, вход Ø 15,5 мм., выход Ø 18,5 мм., отв. под болт M10*1,25, 2 отв. M8	19 622p.	
	RC-U08168	Компрессор кондиционера 24V, аналог 5S-DKS для Hitachi. Профиль шкива B1, Ø 144 мм. Выходы - вертикальные, вход Ø 11,5 мм., выход Ø 15,5 мм., отв. под болт M10*1,25	19 622p.	
	RC-U08169	Компрессор кондиционера 24V, аналог 5S-DKS для Hitachi. Профиль шкива B1, Ø 137 мм. Выходы - вертикальные, вход Ø 15,5 мм., выход Ø 21,5 мм., отв. под болт M10*1,25, 2 отв. M8	19 622p.	





Компрессоры, аналог SANDEN 7V16

Фото	Артикул	Наименование	Цена	Статус
	RC-U08210	Компрессор Model 7V16 Ref P/N:SD1206, Model:ZV16, Clutch(mm):119 Grooves:PV6, Cylinder:7, Displacement:10-161m ³ /r, Weight(kg): 6.8, Voltage:12V, Refri:R134a, Car model: Audi A3 (01'-96') Audi TT 1.8(00',98'), Audi TT 3.2 vr6 (03'), Seat Ibiza III (02'-99'), Seat Leon (03'-99'), Seat Toledo II (06'-99'), Skoda Octavia (03'-96') VW Bora (05'-98'), VW Bora Estate (05'-99') VW Golf IV (05'-98'), VW New Beetle Компрессор Model 7V16	29 484p.	
	RC-U08224	Компрессор кондиционера аналог 7V16; Вольтаж: 12V; Модели: VW Golf IV (05'-99'), VW Sharan 1.8T 20V(97'),VW Sharan 2.8(00'-95'), SEAT Toledo II 2,3 V5 20V (01'-06')	29 484p.	
	RC-U08225	Компрессор кондиционера аналог 7V16; Вольтаж: 12V; Модели: FORD Galaxy 2.8i V6 (01.95-04.00), VW Bora 2.8 4-motion (03.99-08.99), VW Bora Break 2.8 4-motion (05.99-08.99), VW Corrado 2.9 VR6 (01.94-12.95), VW Golf III 2.8 VR6 (01.92-08.97), VW Golf III Variant 2.9 VR6 (10.94-04.99), VW Golf IV 2.8 4-motion (03.99-12.99), VW Sharan 2.8 VR6 (09.95-04.00)	29 484p.	





Компрессоры, аналог Valeo TM-15

Фото	Артикул	Наименование	Цена	Статус
	RC-U08661	Компрессор кондиционера аналог Valeo TM-15, A2, 24V Диаметр шкива 135 мм. Выходы - горизонтальные, вход Ø 16,2 мм., выход Ø 16,2 мм., отв. под болт M10*1,5	29 077р.	
	RC-U08662	Компрессор кондиционера аналог Valeo TM-15, A2, 12V Диаметр шкива 135 мм. Выходы - горизонтальные, вход Ø 16,2 мм., выход Ø 16,2 мм., отв. под болт M10*1,5	29 077р.	

Компрессоры, аналог Valeo TM-16

Фото	Артикул	Наименование	Цена	Статус
	RC-U08096	Компрессор кондиционера аналог Valeo TM-16, A2, 12V Диаметр шкива 135 мм.	29 077р.	
	RC-U08097	Компрессор кондиционера аналог Valeo TM-16, A2, 24V Диаметр шкива 135 мм.	29 077р.	
	RC-U08096Ш	Компрессор кондиционера аналог Valeo TM-16, 8PK, 12V	29 077р.	
	RC-U08097Ш	Компрессор кондиционера аналог Valeo TM-16, 8PK, 24V	29 077р.	
	RC-U08162	Компрессор кондиционера аналог Valeo TM-16, 8PK, 24V, крепление НАПРАВЛЯЮЩИЕ	29 077р.	
	RC-U08162Э	Компрессор кондиционера аналог Valeo TM-16, 8PK, 12V, крепление НАПРАВЛЯЮЩИЕ	29 077р.	
	RC-U08162Ш	Компрессор кондиционера аналог Valeo TM-16, A2, 24V, крепление НАПРАВЛЯЮЩИЕ	29 077р.	
	RC-U08162ЭШ	Компрессор кондиционера аналог Valeo TM-16, A2, 12V, крепление НАПРАВЛЯЮЩИЕ	29 077р.	

Компрессоры, аналог Valeo TM-21

Фото	Артикул	Наименование	Цена	Статус
	RC-U08098Э	Компрессор кондиционера аналог Valeo TM-21, A2, 12V	38 024р.	
	RC-U08098	Компрессор кондиционера аналог Valeo TM-21, A2, 24V	38 024р.	
	RC-U08098ЭШ	Компрессор кондиционера аналог Valeo TM-21, 8PK(141мм), 12V	38 024р.	
	RC-U08098Ш	Компрессор кондиционера аналог Valeo TM-21, 8PK(141мм), 24V	38 024р.	
	RC-U08098ЭШ1	Компрессор кондиционера аналог Valeo TM-21, 8PK(127мм), 12V	38 024р.	
	RC-U08098Ш1	Компрессор кондиционера аналог Valeo TM-21, 8PK(127мм), 24V NEW!!!	38 024р.	
	RC-U08730	Компрессор кондиционера аналог Valeo TM-21 Напряжение 24 V Профиль шкива A2 Диаметр шкива 135 мм. Вход/выход Ø 16,4 мм., болт M10 Количество цилиндров 10 шт.	38 024р.	

Компрессоры, аналог Valeo TM-31

Фото	Артикул	Наименование	Цена	Статус
	RC-U08678	Компрессор кондиционера аналог Valeo TM-31, B2, 24V Диаметр шкива 158 мм. Выходы - горизонтальные с заправочными портами вход резьба 1 1/16"-14UNF O-Ring, выход резьба 7/8"-14UNF O-Ring.	75 844р.	
	RC-U08679	Компрессор кондиционера аналог Valeo TM-31, B2, 24V Диаметр шкива 158 мм. Выходы - горизонтальные, вход Ø 21,3 мм., выход Ø 18,3 мм.	75 844р.	
	RC-U08696	Компрессор кондиционера аналог Valeo TM-32, A2, 24V Диаметр шкива 158 мм. Вход наружная резьба 1 1/16"-14UNF, O-Ring Выход наружная резьба 7/8"-14UNF, O-Ring	61 814р.	
	RC-U08694	Компрессор кондиционера аналог Valeo TM-43, B2, 24V Диаметр шкива 180 мм. Вход наружная резьба 36x1,5, O-Ring Выход наружная резьба 27x1,5, O-Ring	99 837р.	
	RC-U08695	Компрессор кондиционера аналог Valeo TM-48, B2, 24V Диаметр шкива 180 мм. Вход наружная резьба M36x1,5, O-Ring Выход наружная резьба M27x1,5, O-Ring	109 394р.	

	RC-U08697	Компрессор кондиционера аналог Valeo TM-65, B2, 24V Диаметр шкива 220 мм. Объем цилиндров 774 см3 Количество цилиндров 14	156 872р.	
Компрессоры original Motorcool MCF22 аналог Valeo TM21 усиленный				
Фото	Артикул	Наименование	Цена	Статус
	RC-U08598	Компрессор original Motorcool MCF 22 ; Шкив 2А ; Вольтаж 24В ; R404a; Аналог Valeo TM21 усиленный, Количество цилиндров 10шт.; Рабочий объем компрессора 210 ml/r; Максимальные обороты 5000 r/min; Рабочие обороты 1500~3000 r/min	59 882р.	
	RC-U08598Э	Компрессор original Motorcool MCF 22 ; Шкив 2А ; Вольтаж 12В ; R404a; Аналог Valeo TM21 усиленный, Количество цилиндров 10шт.; Рабочий объем компрессора 210 ml/r; Максимальные обороты 5000 r/min; Рабочие обороты 1500~3000 r/min	59 882р.	
	RC-U08598Ш	Компрессор original Motorcool MCF 22 ; Шкив 8РК ; Вольтаж 24В ; R404a; Аналог Valeo TM21 усиленный, Количество цилиндров 10шт.; Рабочий объем компрессора 210 ml/r; Максимальные обороты 5000 r/min; Рабочие обороты 1500~3000 r/min	59 882р.	
Компрессоры original Motorcool MCF27 аналог Valeo TM31				
Фото	Артикул	Наименование	Цена	Статус
	RC-U08599	Компрессор original Motorcool MCF 27 ; Шкив 2А ; Вольтаж 24В ; R404a; Аналог Valeo TM31. Количество цилиндров 10шт.; Рабочий объем компрессора 270 ml/r; Максимальные обороты 5000 r/min; Рабочие обороты 1500~2500 r/min	77 165р.	
	RC-U08599Э	Компрессор original Motorcool MCF 27 ; Шкив 2А ; Вольтаж 12В ; R404a; Аналог Valeo TM31. Количество цилиндров 10шт.; Рабочий объем компрессора 270 ml/r; Максимальные обороты 5000 r/min; Рабочие обороты 1500~2500 r/min	77 165р.	
	RC-U08599Ш1	Компрессор original Motorcool MCF 27 ; Шкив 2В ; Вольтаж 24В ; R404a; Аналог Valeo TM31. Количество цилиндров 10шт.; Рабочий объем компрессора 270 ml/r; Максимальные обороты 5000 r/min; Рабочие обороты 1500~2500 r/min	77 165р.	
	RC-U08599Ш	Компрессор original Motorcool MCF 27 ; Шкив 8РК ; Вольтаж 24В ; R404a; Аналог Valeo TM31. Количество цилиндров 10шт.; Рабочий объем компрессора 270 ml/r; Максимальные обороты 5000 r/min; Рабочие обороты 1500~2500 r/min	77 165р.	
Компрессоры original Motorcool MCF33 аналог Valeo TM31 усиленный				
Фото	Артикул	Наименование	Цена	Статус
	RC-U08600	Компрессор original Motorcool MCF 33 ; Шкив 2А ; Вольтаж 24В ; R404a; Аналог Valeo TM31 усиленный, количество цилиндров 10шт.; Рабочий объем компрессора 330 ml/r; Максимальные обороты 5000 r/min; Рабочие обороты 1500~2500 r/min.	90 077р.	
	RC-U08600Э	Компрессор original Motorcool MCF 33 ; Шкив 2А ; Вольтаж 12В ; R404a; Аналог Valeo TM31 усиленный, количество цилиндров 10шт.; Рабочий объем компрессора 330 ml/r; Максимальные обороты 5000 r/min; Рабочие обороты 1500~2500 r/min.	90 077р.	
	RC-U08600Ш1	Компрессор original Motorcool MCF 33 ; Шкив 2В ; Вольтаж 24В ; R404a; Аналог Valeo TM31 усиленный, количество цилиндров 10шт.; Рабочий объем компрессора 330 ml/r; Максимальные обороты 5000 r/min; Рабочие обороты 1500~2500 r/min.	90 077р.	
	RC-U08600Ш	Компрессор original Motorcool MCF 33 ; Шкив 8РК ; Вольтаж 24В ; R404a; Аналог Valeo TM31 усиленный, количество цилиндров 10шт.; Рабочий объем компрессора 330 ml/r; Максимальные обороты 5000 r/min; Рабочие обороты 1500~2500 r/min.	90 077р.	
Компрессоры original Motorcool MCF38 аналог Valeo TM31 усиленный				
Фото	Артикул	Наименование	Цена	Статус
	RC-U08601	Компрессор original Motorcool MCF 38 ; Шкив А2 , Вольтаж 24В ; R404a; Количество цилиндров 10шт.; Рабочий объем компрессора 385 ml/r; Максимальные обороты 5000 r/min; Рабочие обороты 1500~2500 r/min.	101 565р.	
	RC-U08601Ш1	Компрессор original Motorcool MCF 38 ; Шкив В2 , Вольтаж 24В ; R404a; Количество цилиндров 10шт.; Рабочий объем компрессора 385 ml/r; Максимальные обороты 5000 r/min; Рабочие обороты 1500~2500 r/min.	101 565р.	
	RC-U08601Ш	Компрессор original Motorcool MCF 38 ; Шкив 8РК , Вольтаж 24В ; R404a; Количество цилиндров 10шт.; Рабочий объем компрессора 385 ml/r; Максимальные обороты 5000 r/min; Рабочие обороты 1500~2500 r/min.	101 565р.	
Компрессоры original Motorcool MCF43				
Фото	Артикул	Наименование	Цена	Статус
	RC-U08602	Компрессор original Motorcool MCF 43 ; Шкив В2 ; Вольтаж 24В; R404a; Количество цилиндров 14шт.; Рабочий объем компрессора 435 ml/r; Максимальные обороты 4500 r/min; Рабочие обороты 1500~2500 r/min.	148 637р.	
Компрессор original Motorcool MCF48				
Фото	Артикул	Наименование	Цена	Статус
	RC-U08603	Модель Motorcool MCF 48, профиль шкива А2 , напряжение 24 V Количество цилиндров 14 шт., рабочий объем компрессора 485 ml/r Рабочие обороты 1500~2500 r/min, макс. обороты 4500 r/min Смазочное масло POE 32, кол. направляемого масла 950 ml, тип хладагента R404a	159 007р.	
	RC-U08689	Модель Motorcool MCF 48, профиль шкива В2 , напряжение 24 V Количество цилиндров 14 шт., рабочий объем компрессора 485 ml/r Рабочие обороты 1500~2500 r/min, макс. обороты 4500 r/min Смазочное масло POE 32, кол. направляемого масла 950 ml, тип хладагента R404a	159 007р.	





Компрессор original Motorcool аналог BOCK

Фото	Артикул	Наименование	Цена	Статус
	Компрессор original Motorcool MCF40/470 аналог BOCK FK40/470			
	RC-U08604	Модель original Motorcool MCF 40/470 аналог BOCK FK40/470, R134a, R404a Количество цилиндров 4 шт., рабочий объем компрессора 466 ml/r Рабочие обороты 1200~2200 r/min, макс. обороты 3500 r/min Смазочное масло POE 32, Кол. заправляемого масла 2L	161 854р.	
	Компрессор original Motorcool MCF40/560 аналог BOCK FK40/560			
	RC-U08605	Модель original Motorcool MCF 40/560 аналог BOCK FK40/560, R134a, R404a Количество цилиндров 4 шт., рабочий объем компрессора 560 ml/r Рабочие обороты 1200~2200 r/min, макс. обороты 3500 r/min Смазочное масло POE 32, Кол. заправляемого масла 2L	179 849р.	
	Компрессор original Motorcool MCF40/655 аналог BOCK FK40/655			
	RC-U08606	Модель original Motorcool MCF 40/655 аналог BOCK FK40/655, R134a, R404a Количество цилиндров 4 шт., рабочий объем компрессора 466 ml/r Рабочие обороты 1200~2200 r/min, макс. обороты 3500 r/min Смазочное масло POE 32, Кол. заправляемого масла 2L	184 525р.	

КОМПЛЕКТЫ КОНДИЦИОНЕРА

Комплекты с накрывным конденсаторным блоком

Фото	Артикул	Наименование	Цена	Статус
	MK1001	Комплект кондиционера МТЗ 80, МТЗ 82.1, МТЗ 892, МТЗ 1021, МТЗ 1025 накрывный, 12V. В комплект входит: Крышный конденсатор 8кВт МК2001 - 1 шт., Испаритель 12V МК6001 - 1 шт., КИТ комплект RC-M2901 - 1 шт., Магистрالی RC-M2701 - 1 шт., Компрессор RC-U0807 - 1 шт.	68 727р.	
	MK1051	Комплект кондиционера МТЗ 80, МТЗ 82.1, МТЗ 892, МТЗ 1021, МТЗ 1025 накрывный, 12V. В комплект входит: Крышный конденсатор 8кВт МК2001 - 1 шт., Испаритель 12V МК6001 - 1 шт., КИТ комплект RC-M2901 - 1 шт., Магистрالی с тонким шлангом RC-M2719 - 1 шт., Компрессор RC-U0807 - 1 шт.	68 727р.	
	MK1002	Комплект кондиционера МТЗ 80, МТЗ 82.1, МТЗ 892 , накрывный, 12V. В комплект входит: Крышный конденсатор 13кВт МК2003 - 1 шт., Испаритель 12V МК6001 - 1 шт., КИТ комплект RC-M2901 - 1 шт., Магистрالی RC-M2701 - 1 шт., Компрессор RC-U0807 - 1 шт.	76 759р.	
	MK1052	Комплект кондиционера МТЗ 80, МТЗ 82.1, МТЗ 892 , накрывный, 12V. В комплект входит: Крышный конденсатор 13кВт МК2003 - 1 шт., Испаритель 12V МК6001 - 1 шт., КИТ комплект RC-M2901 - 1 шт., Магистрالی с тонким шлангом RC-M2719 - 1 шт., Компрессор RC-U0807 - 1 шт.	76 759р.	
	MK1021	Комплект кондиционера МТЗ 952.3 , накрывный, 12V. В комплект входит: Крышный конденсатор 8кВт МК2001 - 1 шт., Испаритель 12V МК6001 - 1 шт., КИТ комплект RC-M2908 - 1 шт., Магистрالی RC-M2703.3 - 1 шт., Компрессор RC-U0825 - 1 шт.	68 727р.	
	MK1071	Комплект кондиционера МТЗ 952.3 , накрывный, 12V. В комплект входит: Крышный конденсатор 8кВт МК2001 - 1 шт., Испаритель 12V МК6001 - 1 шт., КИТ комплект RC-M2908 - 1 шт., Магистрالی с тонким шлангом RC-M2721.3 - 1 шт., Компрессор RC-U0825 - 1 шт.	68 727р.	
	MK1022	Комплект кондиционера МТЗ 952.3 , накрывный, 12V. В комплект входит: Крышный конденсатор 13кВт МК2003 - 1 шт., Испаритель 12V МК6001 - 1 шт., КИТ комплект RC-M2908 - 1 шт., Магистрالی RC-M2703.3 - 1 шт., Компрессор RC-U0825 - 1 шт.	76 759р.	
	MK1072	Комплект кондиционера МТЗ 952.3 , накрывный, 12V. В комплект входит: Крышный конденсатор 13кВт МК2003 - 1 шт., Испаритель 12V МК6001 - 1 шт., КИТ комплект RC-M2908 - 1 шт., Магистрالی с тонким шлангом RC-M2721.3 - 1 шт., Компрессор RC-U0825 - 1 шт.	76 759р.	
	MK1005	Комплект кондиционера МТЗ 1221 , накрывный, 12V. В комплект входит: Крышный конденсатор 8кВт МК2001 - 1 шт., Испаритель 12V МК6001 - 1 шт., КИТ комплект RC-M2903 - 1 шт., Магистрالی RC-M2703 - 1 шт., Компрессор RC-U0807 - 1 шт.	68 727р.	
	MK1055	Комплект кондиционера МТЗ 1221 , накрывный, 12V. В комплект входит: Крышный конденсатор 8кВт МК2001 - 1 шт., Испаритель 12V МК6001 - 1 шт., КИТ комплект RC-M2903 - 1 шт., Магистрالی с тонким шлангом RC-M2721 - 1 шт., Компрессор RC-U0807 - 1 шт.	68 727р.	
	MK1006	Комплект кондиционера МТЗ 1221 , накрывный, 12V. В комплект входит: Крышный конденсатор 13кВт МК2003 - 1 шт., Испаритель 12V МК6001 - 1 шт., КИТ комплект RC-M2903 - 1 шт., Магистрالی RC-M2703 - 1 шт., Компрессор RC-U0807 - 1 шт.	76 759р.	
	MK1056	Комплект кондиционера МТЗ 1221 , накрывный, 12V. В комплект входит: Крышный конденсатор 13кВт МК2003 - 1 шт., Испаритель 12V МК6001 - 1 шт., КИТ комплект RC-M2903 - 1 шт., Магистрالی с тонким шлангом RC-M2721 - 1 шт., Компрессор RC-U0807 - 1 шт.	76 759р.	
	MK1017	Комплект кондиционера МТЗ 1221.3 крышный 12V. В комплект входит: Крышный конденсатор 8 кВт МК2001 - 1 шт., Испаритель 12V МК-6001 - 1 шт., КИТ комплект RC-M2903 - 1 шт., Магистрالی RC-M2703.3 - 1 шт., Компрессор RC-U0825 - 1 шт.	68 727р.	
	MK1067	Комплект кондиционера МТЗ 1221.3 крышный 12V. В комплект входит: Крышный конденсатор 8 кВт МК2001 - 1 шт., Испаритель 12V МК-6001 - 1 шт., КИТ комплект RC-M2903 - 1 шт., Магистрالی с тонким шлангом RC-M2721.3 - 1 шт., Компрессор RC-U0825 - 1 шт.	68 727р.	

	<p>МК1009</p>	<p>Комплект кондиционера К-700 от ВОР, накрышный, 12V. В комплект входит: Крышный конденсатор 8кВт МК2001 - 1 шт., Испаритель 12V RC-U0607E - 1 шт., КИТ Комплект RC-M2905 - 1 шт., Магистрالي RC-M2715 - 1 шт., Компрессор RC-U0825 - 1 шт.</p>	<p>72 590р.</p>	
	<p>МК1059</p>	<p>Комплект кондиционера К-700 от ВОР, накрышный, 12V. В комплект входит: Крышный конденсатор 8кВт МК2001 - 1 шт., Испаритель 12V RC-U0607E - 1 шт., КИТ Комплект RC-M2905 - 1 шт., Магистрالي с тонким шлангом RC-M2730 - 1 шт., Компрессор RC-U0825 - 1 шт.</p>	<p>72 590р.</p>	
	<p>МК1011</p>	<p>Комплект кондиционера К-700 от ВОР, накрышный, 24V. В комплект входит: Крышный конденсатор 8кВт МК2002 - 1 шт., Испаритель 24V RC-U0608E - 1 шт., КИТ Комплект RC-M2905 - 1 шт., Магистрالي RC-M2715 - 1 шт., Компрессор RC-U0826 - 1 шт.</p>	<p>72 590р.</p>	
	<p>МК1061</p>	<p>Комплект кондиционера К-700 от ВОР, накрышный, 24V. В комплект входит: Крышный конденсатор 8кВт МК2002 - 1 шт., Испаритель 24V RC-U0608E - 1 шт., КИТ Комплект RC-M2905 - 1 шт., Магистрالي с тонким шлангом RC-M2730 - 1 шт., Компрессор RC-U0826 - 1 шт.</p>	<p>72 590р.</p>	
	<p>МК1010</p>	<p>Комплект кондиционера К-700 от ВОР, накрышный, 12V. В комплект входит: Крышный конденсатор 13кВт МК2003 - 1 шт., Испаритель 12V RC-U06137 - 1 шт., КИТ Комплект RC-M2905 - 1 шт., Магистрالي RC-M2715 - 1 шт., Компрессор RC-U0825 - 1 шт.</p>	<p>80 724р.</p>	
	<p>МК1060</p>	<p>Комплект кондиционера К-700 от ВОР, накрышный, 12V. В комплект входит: Крышный конденсатор 13кВт МК2003 - 1 шт., Испаритель 12V RC-U06137 - 1 шт., КИТ Комплект RC-M2905 - 1 шт., Магистрالي с тонким шлангом RC-M2730 - 1 шт., Компрессор RC-U0825 - 1 шт.</p>	<p>80 724р.</p>	
	<p>МК1012</p>	<p>Комплект кондиционера К-700 от ВОР, накрышный, 24V. В комплект входит: Крышный конденсатор 13кВт МК2004 - 1 шт., Испаритель 24V RC-U06103 - 1 шт., КИТ Комплект RC-M2905 - 1 шт., Магистрالي RC-M2715 - 1 шт., Компрессор RC-U0826 - 1 шт.</p>	<p>80 724р.</p>	
	<p>МК1062</p>	<p>Комплект кондиционера К-700 от ВОР, накрышный, 24V. В комплект входит: Крышный конденсатор 13кВт МК2004 - 1 шт., Испаритель 24V RC-U06103 - 1 шт., КИТ Комплект RC-M2905 - 1 шт., Магистрالي с тонким шлангом RC-M2730 - 1 шт., Компрессор RC-U0826 - 1 шт.</p>	<p>80 724р.</p>	
	<p>МК1016</p>	<p>Комплект кондиционера автогрейдер СДМ-25, накрышный, 24V. В комплект входит: Крышный конденсатор 8кВт МК2002 - 1 шт., Испаритель 24V RC-U06153 - 1 шт., КИТ Комплект RC-M2907 - 1 шт., Магистрالي RC-M2735 - 1 шт., (шланги не обжаты) Компрессор RC-U0808 - 1 шт.</p>	<p>69 134р.</p>	



Комплекты с подкапотным конденсатором

Фото	Артикул	Наименование	Цена	Статус
	МК3001	Комплект кондиционера МТЗ 80, МТЗ 82.1, МТЗ 892, подкапотный, 12V. В комплект входит: Подкапотный конденсатор RC-M2201 - 1 шт., Испаритель 12V МК6001 - 1 шт., КИТ Комплект RC-M2902 - 1 шт., Магистралы RC-M2702 - 1 шт., Компрессор RC-U0807 - 1 шт.	57 645р.	
	МК3051	Комплект кондиционера МТЗ 80, МТЗ 82.1, МТЗ 892, подкапотный, 12V. В комплект входит: Подкапотный конденсатор RC-M2201 - 1 шт., Испаритель 12V МК6001 - 1 шт., КИТ Комплект RC-M2902 - 1 шт., Магистралы с тонким шлангом RC-M2720 - 1 шт., Компрессор RC-U0807 - 1 шт.	57 645р.	
	МК3005	Комплект кондиционера МТЗ 82.3, подкапотный, 12V. В комплект входит: Подкапотный конденсатор RC-M2201 - 1 шт., Испаритель 12V МК6001 - 1 шт., КИТ Комплект RC-M2910 - 1 шт., Магистралы RC-M2709.3 - 1 шт., Компрессор RC-U0825 - 1 шт.	57 645р.	
	МК3002	Комплект кондиционера МТЗ 952.3, подкапотный, 12V. В комплект входит: Подкапотный конденсатор RC-M2201 - 1 шт., Испаритель 12V МК6001 - 1 шт., КИТ Комплект RC-M2909 - 1 шт., Магистралы RC-M2702.3 - 1 шт., Компрессор RC-U0825 - 1 шт.	57 645р.	
	МК3015	Комплект кондиционера МТЗ 1025.3, подкапотный, 12V. В комплект входит: Подкапотный конденсатор RC-M2201 - 1 шт., Испаритель 12V МК6001 - 1 шт., КИТ Комплект RC-M2909 - 1 шт., Магистралы RC-M2704.3 - 1 шт., Компрессор RC-U0825 - 1 шт.	57 645р.	
	МК3065	Комплект кондиционера МТЗ 1025.3, подкапотный, 12V. В комплект входит: Подкапотный конденсатор RC-M2201 - 1 шт., Испаритель 12V МК6001 - 1 шт., КИТ Комплект RC-M2909 - 1 шт., Магистралы с тонким шлангом RC-M2722.3 - 1 шт., Компрессор RC-U0825 - 1 шт.	57 645р.	
	МК3004	Комплект кондиционера МТЗ 1221, подкапотный, 12V. В комплект входит: Подкапотный конденсатор RC-M2201 - 1 шт., Испаритель 12V МК6001 - 1 шт., КИТ Комплект RC-M2904 - 1 шт., Магистралы RC-M2704 - 1 шт., Компрессор RC-U0807 - 1 шт.	57 645р.	
	МК3054	Комплект кондиционера МТЗ 1221, подкапотный, 12V. В комплект входит: Подкапотный конденсатор RC-M2201 - 1 шт., Испаритель 12V МК6001 - 1 шт., КИТ Комплект RC-M2904 - 1 шт., Магистралы с тонким шлангом RC-M2722 - 1 шт., Компрессор RC-U0807 - 1 шт.	57 645р.	
	МК3013	Комплект кондиционера МТЗ 1221.3, МТЗ 1523.3 подкапотный 12V. В комплект входит: Подкапотный конденсатор RC-M2202 - 1 шт., Испаритель 12V МК6001 - 1 шт., КИТ комплект RC-M2904 - 1 шт., Магистралы RC-M2704.3 - 1 шт., Компрессор RC-U0825 - 1 шт.	57 645р.	
	МК3063	Комплект кондиционера МТЗ 1221.3 подкапотный 12V. В комплект входит: Подкапотный конденсатор RC-M2202 - 1 шт., Испаритель 12V МК6001 - 1 шт., КИТ комплект RC-M2904 - 1 шт., Магистралы с тонким шлангом RC-M2722.3 - 1 шт., Компрессор RC-U0825 - 1 шт.	57 645р.	
	МК3003	Комплект кондиционера МТЗ 1221 Тропик, МТЗ 1523, подкапотный, 12V. В комплект входит: Подкапотный конденсатор RC-M2202 - 1 шт., Испаритель 12V МК6001 - 1 шт., КИТ Комплект RC-M2904 - 1 шт., Магистралы RC-M2704 - 1 шт., Компрессор RC-U0807-1шт.	57 645р.	
	МК3053	Комплект кондиционера МТЗ 1221 Тропик, МТЗ 1523, подкапотный, 12V. В комплект входит: Подкапотный конденсатор RC-M2202 - 1 шт., Испаритель 12V МК6001 - 1 шт., КИТ Комплект RC-M2904 - 1 шт., Магистралы с тонким шлангом RC-M2722 - 1 шт., Компрессор RC-U0807-1шт.	57 645р.	

	<p>МК3008</p>	<p>Комплект кондиционера ХТЗ-150 / ХТЗ-170, подкапотный, 12V. В комплект входит: Подкапотный конденсатор RC-M2204 - 1 шт., Испаритель 12V RC-U0607E - 1 шт., КИТ Комплект RC-M2906 - 1 шт., Магистраль RC-M2712 - 1 шт., Компрессор RC-U0807 - 1 шт.</p>	<p>54 087р.</p>	
	<p>МК3058</p>	<p>Комплект кондиционера ХТЗ-150 / ХТЗ-170, подкапотный, 12V. В комплект входит: Подкапотный конденсатор RC-M2204 - 1 шт., Испаритель 12V RC-U0607E - 1 шт., КИТ Комплект RC-M2906 - 1 шт., Магистраль с тонким шлангом RC-M2732 - 1 шт., Компрессор RC-U0807 - 1 шт.</p>	<p>54 087р.</p>	
	<p>МК3011</p>	<p>Комплект кондиционера ХТЗ-150 / ХТЗ-170, подкапотный, 24V. В комплект входит: Подкапотный конденсатор RC-M2204 - 1 шт., Испаритель 24V RC-U0608E - 1 шт., КИТ Комплект RC-M2906 - 1 шт., Магистраль RC-M2712 - 1 шт., Компрессор RC-U0808 - 1 шт.</p>	<p>54 087р.</p>	
	<p>МК3061</p>	<p>Комплект кондиционера ХТЗ-150 / ХТЗ-170, подкапотный, 24V. В комплект входит: Подкапотный конденсатор RC-M2204 - 1 шт., Испаритель 24V RC-U0608E - 1 шт., КИТ Комплект RC-M2906 - 1 шт., Магистраль с тонким шлангом RC-M2732 - 1 шт., Компрессор RC-U0808 - 1 шт.</p>	<p>54 087р.</p>	
	<p>МК3006</p>	<p>Комплект кондиционера К-700 от ВОМ, подкапотный, 12V. В комплект входит: Подкапотный конденсатор RC-M2204 - 1 шт., Испаритель 12V RC-U0607E - 1 шт., КИТ Комплект RC-M2905 - 1 шт., Магистраль RC-M2716 - 1 шт., Компрессор RC-U0825 - 1 шт.</p>	<p>54 087р.</p>	
	<p>МК3056</p>	<p>Комплект кондиционера К-700 от ВОМ, подкапотный, 12V. В комплект входит: Подкапотный конденсатор RC-M2204 - 1 шт., Испаритель 12V RC-U0607E - 1 шт., КИТ Комплект RC-M2905 - 1 шт., Магистраль с тонким шлангом RC-M2736 - 1 шт., Компрессор RC-U0825 - 1 шт.</p>	<p>54 087р.</p>	
	<p>МК3007</p>	<p>Комплект кондиционера К-700 от ВОМ, подкапотный, 24V. В комплект входит: Подкапотный конденсатор RC-M2204 - 1 шт., Испаритель 24V RC-U0608E - 1 шт., КИТ Комплект RC-M2905 - 1 шт., Магистраль RC-M2716 - 1 шт., Компрессор RC-U0826 - 1 шт.</p>	<p>54 087р.</p>	
	<p>МК3057</p>	<p>Комплект кондиционера К-700 от ВОМ, подкапотный, 24V. В комплект входит: Подкапотный конденсатор RC-M2204 - 1 шт., Испаритель 24V RC-U0608E - 1 шт., КИТ Комплект RC-M2905 - 1 шт., Магистраль с тонким шлангом RC-M2736 - 1 шт., Компрессор RC-U0826 - 1 шт.</p>	<p>54 087р.</p>	
	<p>МК3009</p>	<p>Комплект кондиционера К-700 от двигателя ЯМЗ, подкапотный, 24V. В комплект входит: Подкапотный конденсатор RC-M2204 - 1 шт., Испаритель 24V RC-U0608E - 1 шт., КИТ Комплект RC-M2906 - 1 шт., Магистраль RC-M2735 - 1 шт., Компрессор RC-U0808 - 1 шт.</p>	<p>54 087р.</p>	
	<p>МК3012</p>	<p>Комплект кондиционера Амкодор 332/342/352, подкапотный, 24V. В комплект входит: Подкапотный конденсатор RC-M2202 - 1 шт., Испаритель 24V RC-U06153 - 1 шт., КИТ Комплект RC-M2904 - 1 шт., Магистраль RC-M2740 - 1 шт., Компрессор RC-U0808 - 1 шт. Ресивер с датчиком давления</p>	<p>54 290р.</p>	

КОНДЕНСАТОРНЫЕ БЛОКИ





Накрышный конденсаторный блок



Фото	Артикул	Наименование	Цена	Статус
	MK2001	Накрышный конденсаторный блок 12V , производительность 8кВт . В блок входит: конденсор, ресивер, вентилятор (1 шт.) 12V, 120W.	25 620р.	
	MK2002	Накрышный конденсаторный блок 24V , производительность 8кВт . В блок входит: конденсор, ресивер, вентилятор (1 шт.) 12V, 120W.	25 620р.	
	MK2003	Накрышный конденсаторный блок 12V , производительность 13кВт . В блок входит: конденсор, ресивер, вентилятор (2 шт.) 12V, 120W.	34 262р.	
	MK2004	Накрышный конденсаторный блок 24V , производительность 13кВт . В блок входит: конденсор, ресивер, вентилятор (2 шт.) 12V, 120W.	34 262р.	

Блок конденсаторный на КАМАЗ

Фото	Артикул	Наименование	Цена	Статус
	MK2005Б	Конденсаторный блок 12V, 11кВт . В блок входит: конденсатор RC-U0232, ресивер с датчиком давления, вентилятор 2 шт. RC-U0138, 100 Вт. Установка на задней стороне кабины грузовых автомобилей или седельных тягачей. Материал корпуса оцинкованная сталь. Габаритные размеры 880мм x 370мм x 168мм. Вес 12,8 кг Вход/Выход Вход Ø резьбы 3/4"-16UNF, выход Ø резьбы 5/8"-18UNF	16 775р.	
	MK2006Б	Конденсаторный блок 24V, 11кВт . В блок входит: конденсатор RC-U0232, ресивер с датчиком давления, вентилятор 2шт. RC-U0140, 100 Вт. Установка на задней стороне кабины грузовых автомобилей или седельных тягачей. Материал корпуса оцинкованная сталь. Габаритные размеры 880мм x 370мм x 168мм. Вес 12,8 кг Вход/Выход Вход Ø резьбы 3/4"-16UNF, выход Ø резьбы 5/8"-18UNF	16 775р.	
	MK2007Б	Конденсаторный блок 12V, 12кВт . В блок входит: конденсатор RC-U0232, ресивер с датчиком давления, вентилятор 2шт. RC-U0127, 120 Вт. Установка на задней стороне кабины грузовых автомобилей или седельных тягачей. Материал корпуса оцинкованная сталь. Габаритные размеры 880мм x 370мм x 168мм. Вес 12,8 кг Вход/Выход Вход Ø резьбы 3/4"-16UNF, выход Ø резьбы 5/8"-18UNF	18 910р.	
	MK2008Б	Конденсаторный блок 24V, 12кВт . В блок входит: конденсатор RC-U0232, ресивер с датчиком давления, вентилятор 2шт. RC-U0129, 120 Вт. Установка на задней стороне кабины грузовых автомобилей или седельных тягачей. Материал корпуса оцинкованная сталь. Габаритные размеры 880мм x 370мм x 168мм. Вес 12,8 кг Вход/Выход Вход Ø резьбы 3/4"-16UNF, выход Ø резьбы 5/8"-18UNF	18 910р.	
	MK2005О	Конденсаторный блок 12V, 11кВт . В блок входит: конденсатор RC-U0232, ресивер с датчиком давления, вентилятор 2 шт. RC-U0138, 100 Вт. Установка на задней стороне кабины грузовых автомобилей или седельных тягачей. Материал корпуса оцинкованная сталь. Габаритные размеры 880мм x 370мм x 168мм. Вес 12,8 кг Вход/Выход Вход Ø резьбы 3/4"-16UNF, выход Ø резьбы 5/8"-18UNF	16 775р.	
	MK2006О	Конденсаторный блок 24V, 11кВт . В блок входит: конденсатор RC-U0232, ресивер с датчиком давления, вентилятор 2шт. RC-U0140, 100 Вт. Установка на задней стороне кабины грузовых автомобилей или седельных тягачей. Материал корпуса оцинкованная сталь. Габаритные размеры 880мм x 370мм x 168мм. Вес 12,8 кг Вход/Выход Вход Ø резьбы 3/4"-16UNF, выход Ø резьбы 5/8"-18UNF	16 775р.	
	MK2007О	Конденсаторный блок 12V, 12кВт . В блок входит: конденсатор RC-U0232, ресивер с датчиком давления, вентилятор 2шт. RC-U0127, 120 Вт. Установка на задней стороне кабины грузовых автомобилей или седельных тягачей. Материал корпуса оцинкованная сталь. Габаритные размеры 880мм x 370мм x 168мм. Вес 12,8 кг Вход/Выход Вход Ø резьбы 3/4"-16UNF, выход Ø резьбы 5/8"-18UNF	18 910р.	
	MK2008О	Конденсаторный блок 24V, 12кВт . В блок входит: конденсатор RC-U0232, ресивер с датчиком давления, вентилятор 2шт. RC-U0129, 120 Вт. Установка на задней стороне кабины грузовых автомобилей или седельных тягачей. Материал корпуса оцинкованная сталь. Габаритные размеры 880мм x 370мм x 168мм. Вес 12,8 кг Вход/Выход Вход Ø резьбы 3/4"-16UNF, выход Ø резьбы 5/8"-18UNF	18 910р.	

Конденсоры (теплообменники)

Фото	Артикул	Наименование	Цена	Статус
	RC-M2201	Конденсор подкапотный MT380 / MT382.1 / MT3892 / MT3952 / MT31221 / MT31221.3 . Расстояние между ламелями конденсора 3 мм. Вход Ø резьбы 3/4"-16 UNF, выход Ø резьбы 5/8"-18 UNF.	19 520р.	
	RC-M2202	Конденсор подкапотный MT3 1221 тропик / MT3 1523 / MT3 1523.3 . Расстояние между ламелями конденсора 3 мм. Вход Ø резьбы 3/4"-16 UNF, выход Ø резьбы 5/8"-18 UNF.	19 520р.	
	RC-M2203	Конденсор подкапотный Дон . Расстояние между ламелями конденсора 4 мм. Вход Ø резьбы 3/4"-16 UNF, выход Ø резьбы 5/8"-18 UNF.	19 520р.	
	RC-M2204	Конденсор подкапотный ХТЗ Т150 / ХТЗ-170 / Кировец К700 . Расстояние между ламелями конденсора 4 мм. Вход Ø резьбы 3/4"-16UNF, выход Ø резьбы 5/8"-18UNF.	19 520р.	

	RC-M2205	Конденсор Motorcool совместим с а/м Газель-Некст (с встроенным осушителем), размеры:400*572*18 Вход резьба 3/4"-16UNF O-Ring, выход резьба 5/8"-18UNF O-Ring Вентилятор: 12", 12V, 100W, PUSH Установочные кронштейны	15 962р.	
	RC-U0233K	Комплект кронштейнов конденсатора Газель Некст, для радиатора RC-U0233	1 881р.	

МОНОБЛОКИ



Автомобильный кондиционер-моноблок, накрышный

Фото	Артикул	Наименование	Цена	Статус
	RC-U06160	Моноблок (бесщеточные вентиляторы). Напряжение 24 V . Ток 45 А., холодопроизводительность 2400 W , теплообмен конденсатора 7 кВт, теплообмен испарителя 3,5 кВт, Размер площадки 980*820 мм. Размер наружного блока 820*830*230 мм. Размер внутреннего блока 350*350*150 мм. Дистанционное управление, длина жгута 6,5 м.	54 087р.	
	RC-U06170	Моноблок. Напряжение 24 V . Ток 45 А., холодопроизводительность 2400 W , теплообмен конденсатора 7 кВт, теплообмен испарителя 3,5 кВт, Размер площадки 980*820 мм. Размер наружного блока 820*830*230 мм. Размер внутреннего блока 350*350*150 мм. Дистанционное управление, длина жгута 6,5 м.	48 597р.	
	RC-U06161	Моноблок. Напряжение 12 V . Ток 65 А., холодопроизводительность 2400 W , теплообмен конденсатора 7 кВт, теплообмен испарителя 3,5 кВт, Размер наружного блока 980*730*220 мм. Размер внутреннего блока 460*290*120 мм. Дистанционное управление, длина жгута 6,3 м.	52 562р.	
	RC-U06162	Моноблок. Напряжение 24 V . Ток 45 А., холодопроизводительность 2400 W , теплообмен конденсатора 7 кВт, теплообмен испарителя 3,5 кВт, Размер наружного блока 980*730*220 мм. Размер внутреннего блока 460*290*120 мм. Дистанционное управление, длина жгута 6,3 м.	47 784р.	
	RC-U06171	Моноблок (бесщеточные вентиляторы). Напряжение 12V . Ток 65А., холодопроизводительность 2400 W , теплообмен конденсатора 7 кВт, теплообмен испарителя 3,5 кВт, Размер наружного блока 980*730*220 мм. Размер внутреннего блока 460*290*120 мм. Дистанционное управление, длина жгута 6,3 м.	58 154р.	
	RC-U06172	Моноблок (бесщеточные вентиляторы). Напряжение 24V . Ток 45 А., холодопроизводительность 2400 W , теплообмен конденсатора 7 кВт, теплообмен испарителя 3,5 кВт, Размер наружного блока 980*730*220 мм. Размер внутреннего блока 460*290*120 мм. Дистанционное управление, длина жгута 6,3 м.	53 375р.	
	RC-U06158	Сплит система (в наружный блок входит конденсор, электро-компрессор, вентилятор). Напряжение 24V . Ток 45А., холодопроизводительность 2400 Вт , Размер наружного блока 670*495*210 мм. Размер внутреннего блока 545*330*150 мм. Дистанционное управление Фреоновод (Н) - 3,4 м., фреоновод (L) - 3,6 м.	37 922р.	
	RC-U06159	Сплит система (в наружный блок входит конденсор, электро-компрессор, вентилятор). Напряжение 12V . Ток 65А., холодопроизводительность 2600 Вт , Размер наружного блока 670*495*210 мм. Размер внутреннего блока 545*330*150 мм. Дистанционное управление. Фреоновод (Н) - 3,4 м., фреоновод (L) - 3,6 м.	41 989р.	
	RC-U06168	Сплит система (бесщеточные вентиляторы) Напряжение 24V . Ток 45А., холодопроизводительность 2400 Вт , Размер наружного блока 670*495*210 мм. Размер внутреннего блока 615*335*195 мм. Дистанционное управление Фреоновод (Н) - 3,4 м., фреоновод (L) - 3,6 м.	49 614р.	
	RC-U06169	Сплит система (в наружный блок входит конденсор, электро-компрессор, вентилятор). Напряжение 12V . Ток 65А., холодопроизводительность 2600 Вт , Размер наружного блока 670*495*210 мм. Размер внутреннего блока 615*335*195 мм. Дистанционное управление. Фреоновод (Н) - 3,4 м., фреоновод (L) - 3,6 м.	51 749р.	
	RC-U06173	Сплит система гидравлическая Напряжение 24V , холодопроизводительность 4600 Вт Потребляемая мощность ≤ 350 Вт, объем циркулирующего воздуха 670 м3 Скорость воздуха на выходе 8 м/с, Температура гидравлического масла ≤95° Гидравлическое рабочее давление 5 МПа, Хладагент R134а Размер наружного блока 510*400*175 мм. Размер внутреннего блока 515*510*175 мм. Длина фреоновода Н 2,55 м. длина фреоновода L 2,55 м. Гидравлический шланг Ø 16 мм. 1,95 м. / 2,15 м., гидравлический шланг Ø 8 мм. 2,05 м.	108 784р.	

Запасные части для моноблоков и сплит систем

Фото	Артикул	Наименование	Цена	Статус
	RC-U0975	Основание наружного блока сплит системы.	3 355р.	
	RC-U0974	Корпус наружного блока сплит системы.	4 118р.	
	RC-U01465	Модель для моноблока RC-U06162 Изогнутые лопасти Мощность 170 W Напряжение 24 V Диаметр 13" Диаметр по крыльчатке 305 мм. Направление потока воздуха PULL Производительность 2300 м3/час Частота вращения 2700 об/мин	3 620р.	
	RC-U01466	Модель для моноблока RC-U06161 Изогнутые лопасти Мощность 170 W Напряжение 12 V Диаметр 13" Диаметр по крыльчатке 305 мм. Направление потока воздуха PULL Производительность 2300 м3/час Частота вращения 2700 об/мин	4 382р.	
	RC-U01467	Модель для сплит системы RC-U06159 Изогнутые лопасти Мощность 120 W Напряжение 12 V Диаметр 13" Диаметр по крыльчатке 305 мм. Направление потока воздуха PULL Производительность 1900 м3/час Частота вращения 2500 об/мин	4 006р.	
	RC-U01468	Модель для сплит системы RC-U06158 Изогнутые лопасти Мощность 120 W Напряжение 24 V Диаметр 13" Диаметр по крыльчатке 305 мм. Направление потока воздуха PULL Производительность 1900 м3/час Частота вращения 2500 об/мин	3 244р.	
	RC-U01469	Модель для сплит системы RC-U06172 с бесщеточным электродвигателем Изогнутые лопасти Мощность 120 W Напряжение 12 V Диаметр 13" Диаметр по крыльчатке 305 мм. Направление потока воздуха PULL Производительность 1900 м3/час Частота вращения 2500 об/мин	5 450р.	
	RC-U01463	Электродвигатель центробежный 24V с крыльчаткой. Применяемость: сплит система RC-U06168, RC-U06158.	3 233р.	
	RC-U01464	Электродвигатель центробежный 12V с крыльчаткой. Применяемость: сплит система RC-U06169, RC-U06159.	3 233р.	
	RC-U01470	Электродвигатель бесщеточный Мощность 10 W Напряжение 12 V Сила тока 3 A Скорость вращения 1200 об/мин	4 403р.	
	RC-U01471	Электродвигатель бесщеточный Мощность 30 W Напряжение 24 V Сила тока 3 A Скорость вращения 2550 об/мин	4 403р.	
	RC-U0261	Радиатор 350x507x20 мм., вход Ø 15,5 мм., выход Ø 10,3 мм. резьба M16x15, встроенный ресивер (фильтр-осушитель). Применяемость: RC-U06160, RC-U06161, RC-U06162, RC-U06170, RC-U06171, RC-U06172.	5 145р.	

	RC-U061670	Испаритель кондиционера 445*128*68 мм. Подключение: вход Ø 15 мм., выход Ø 18 мм. Применяемость: моноблоки RC-U06161, RC-U06162, RC-U06171, RC-U06172, RC-U06170, RC-U06160.	5 368р.	
	RC-U0263	Испаритель кондиционера 440*150*41. Подключение: Ø 15,4 мм. / Ø 18,3 мм. Применяемость: сплит системы RC-U06158, RC-U06159.	4 037р.	
	RC-U0264	Испаритель кондиционера с ТРВ. Применяемость: сплит системы RC-U06168, RC-U06169.	5 531р.	
	RC-U04029	ТРВ кондиционера Применяемость RC-U06161, RC-U06162, RC-U06171, RC-U06172, RC-U06170, RC-U06160	956р.	
	RC-U04030	ТРВ кондиционера Применяемость RC-U06158, RC-U06159	956р.	
	RC-U04019	Контроллер компрессора, 24V	3 762р.	
	RC-U04022	Контроллер компрессора, 12V, применяемость сплит система RC-U06169	5 348р.	
	RC-U04024	Контроллер компрессора, 24V, применяемость сплит система RC-U06168	4 575р.	
	RC-U04026	Контроллер компрессора, 24V, применяемость сплит система RC-U06158	3 244р.	
	RC-U04031	Панель управления для моноблоков и сплит систем, 12V Применяемость: RC-U06161, RC-U06171.	2 095р.	
	RC-U04033	Панель управления для моноблоков и сплит систем, 24V Применяемость: RC-U06162, RC-U06172, RC-U06170, RC-U06160.	2 095р.	
	RC-U04032	Панель управления для моноблоков и сплит систем, 12V Применяемость: сплит система RC-U06159.	2 095р.	
	RC-U04034	Панель управления для моноблоков и сплит систем, 24V Применяемость: сплит система RC-U06158.	2 095р.	
	RC-U04036	Панель управления для моноблоков и сплит систем, 12V Применяемость: сплит система RC-U06169.	2 095р.	
	RC-U04037	Панель управления для моноблоков и сплит систем, 24V Применяемость: сплит система RC-U06168.	2 095р.	
	RC-U04010	Панель управления 24V для моноблоков и сплит систем. Применяемость: RC-U06140, RC-U06142, RC-U06143.	1 373р.	АКЦИЯ
	RC-U04027	Пульт дистанционного управления для моноблоков и сплит систем. Применяемость: RC-U06160, RC-U06170.	194р.	
	RC-U04028	Пульт дистанционного управления для моноблоков и сплит систем. Применяемость: RC-U06158, RC-U06159.	194р.	
	RC-U04035	Пульт дистанционного управления для моноблоков и сплит систем. Применяемость: сплит система RC-U06168, RC-U06169.	580р.	
	RC-U04012	Пульт дистанционного управления для моноблоков и сплит систем. Применяемость: RC-U06140, RC-U06141, RC-U06142, RC-U06143, RC-U06144.	427р.	АКЦИЯ

	RC-U04011	Датчик для моноблоков и сплит систем. Применяемость: RC-U06140, RC-U06141, RC-U06142, RC-U06143, RC-U06144.	173р.	АКЦИЯ
	RC-U0973	Дефлектор закрывающийся, поворотный, черного цвета. Внешний диаметр 74 мм., высота общая 15 мм., диаметр отверстия 68 мм. Применяемость: для моноблоков старой модели и сплит систем.	163р.	





ИСПАРИТЕЛИ

ПОДВЕСНЫЕ УНИВЕРСАЛЬНЫЕ "ХОЛОД"







Фото	Артикул	Наименование	Цена	Статус
	RC-U0601	Испаритель 12V , модель 226-100 (LHD), габариты: 800*370*140 мм. Макс. объем воздуха 1 049 м ³ /час, охлаждающая мощность 9,4 kW (32 220 BTU) Подключение слева: вход 5/8"-18UNF O-Ring, выход 7/8"-14UNF O-Ring Блок управления выносной, электронный термостат, 3 скорости	18 402р.	
	RC-U0602	Испаритель 24V , модель 226-100 (LHD), габариты: 800*370*140 мм. Макс. объем воздуха 1 049 м ³ /час, охлаждающая мощность 9,4 kW (32 220 BTU) Подключение слева: вход 5/8"-18UNF O-Ring, выход 7/8"-14UNF O-Ring Блок управления выносной, электронный термостат, 3 скорости	18 402р.	
	RC-U0603	Испаритель 12V , модель 228-100 , LHD Макс. объем воздуха 1 017 м ³ /час, охлаждающая мощность 6,5 kW (22 220 BTU) Мощность электромотора 164 W, габариты 680*300*140 мм. Блок управления выносной, электронный термостат, 3 скорости. Подключение вход 5/8"-18UNF O-Ring, выход 7/8"-14UNF O-Ring Кол. дефлекторов: 5 шт.	13 319р.	
	RC-U0604	Испаритель 24V , модель 228-100 , LHD Макс. объем воздуха 1 184 м ³ /час, охлаждающая мощность 6,5 kW (22 220 BTU) Мощность электромотора 126 W, габариты 680*300*140 мм. Блок управления выносной, электронный термостат , 3 скорости. Подключение вход 5/8"-18UNF O-Ring, выход 7/8"-14UNF O-Ring Кол. дефлекторов: 5 шт.	13 319р.	
	RC-U0623	Испаритель 12V , модель 450-100 , LHD Макс. объем воздуха 546 м ³ /час, охлаждающая мощность 6 kW (19 883 BTU) Мощность электромотора 84 W, габариты 440*360*140 мм. Блок управления встроенный, механический термостат , 3 скорости. Подключение вход 5/8"-18UNF O-Ring, выход 7/8"-14UNF O-Ring Кол. дефлекторов: 3 шт.	9 659р.	
	RC-U0624	Испаритель 24V , модель 450-100 , LHD Макс. объем воздуха 617 м ³ /час, охлаждающая мощность 6 kW (22 220 BTU) Мощность электромотора 67 W, габариты 440*370*140 мм. Блок управления встроенный, механический термостат , 3 скорости. Подключение вход 5/8"-18UNF O-Ring, выход 7/8"-14UNF O-Ring Кол. дефлекторов: 3 шт.	9 659р.	
	RC-U0624E	Испаритель 24V , модель 450-100 , LHD Макс. объем воздуха 617 м ³ /час, охлаждающая мощность 6 kW (22 220 BTU) Мощность электромотора 67 W, габариты 440*370*140 мм. Блок управления встроенный, механический термостат , 3 скорости. Подключение вход 5/8"-18UNF O-Ring, выход 7/8"-14UNF O-Ring Кол. дефлекторов: 3 шт.	10 675р.	
	RC-U0605	Испаритель 12V , модель 405-100 , LHD Макс. объем воздуха 562 м ³ /час, охлаждающая мощность 4 kW (13 700 BTU) Мощность электромотора 80 W, габариты 400*350*140 мм. Блок управления встроенный, электронный термостат , 3 скорости. Подключение вход 5/8"-18UNF O-Ring, выход 7/8"-14UNF O-Ring Кол. дефлекторов: 3 шт.	8 896р.	
	RC-U0606	Испаритель 24V , модель 405-100 , LHD Макс. объем воздуха 562 м ³ /час, охлаждающая мощность 4 kW (13 700 BTU) Мощность электромотора 63 W, габариты 400*350*140 мм. Блок управления встроенный, электронный термостат , 3 скорости. Подключение вход 5/8"-18UNF O-Ring, выход 7/8"-14UNF O-Ring Кол. дефлекторов: 3 шт.	8 896р.	
	RC-U0607E	Испаритель 12V , модель 404-100 , LHD Макс. объем воздуха 562 м ³ /час, охлаждающая мощность 4 kW (13 700 BTU) Мощность электромотора 82 W, габариты 400*360*140 мм. Блок управления встроенный, электронный термостат , 3 скорости. Подключение вход 5/8"-18UNF O-Ring, выход 7/8"-14UNF O-Ring Кол. дефлекторов: 4 шт.	8 337р.	
	RC-U0608E	Испаритель 24V , модель 404-100 , LHD Макс. объем воздуха 586 м ³ /час, охлаждающая мощность 4 kW (13 700 BTU) Мощность электромотора 63 W, габариты 400*360*140 мм. Блок управления встроенный, электронный термостат , 3 скорости. Подключение вход 5/8"-18UNF O-Ring, выход 7/8"-14UNF O-Ring Кол. дефлекторов: 4 шт.	8 337р.	
 	MK6002	Испаритель 12V , модель 404 , LHD Макс. объем воздуха 562 м ³ /час, охлаждающая мощность 4 kW (13 700 BTU) Мощность электромотора 82 W, габариты 400*350*140 мм. Подключение вход 5/8"-18UNF O-Ring, выход 7/8"-14UNF O-Ring Блок управления выносной, электронный термостат , кол. скоростей 3 Кол. дефлекторов 4 шт.	13 319р.	
	MK6004	Испаритель 12V , модель 404 , LHD Макс. объем воздуха 586 м ³ /час, охлаждающая мощность 4 kW (13 700 BTU) Мощность электромотора 63 W, габариты 400*360*140 мм. Подключение вход 5/8"-18UNF O-Ring, выход 7/8"-14UNF O-Ring Блок управления выносной, электронный термостат , кол. скоростей 3 Кол. дефлекторов 4 шт.	13 319р.	
	RC-U0613	Испаритель 12V , модель 202-100 , LHD Макс. объем воздуха 562 м ³ /час, охлаждающая мощность 5,5 kW (18 853 BTU) Мощность электромотора 82 W, габариты 390*300*125 мм Подключение вход 5/8"-18UNF O-Ring, выход 7/8"-14UNF O-Ring Блок управления встроенный, механический термостат , кол. скоростей 3 Кол. дефлекторов 3 шт.	7 981р.	
	RC-U0614	Испаритель 24V , модель 202-100 , LHD Макс. объем воздуха 586 м ³ /час, охлаждающая мощность 5,6 kW (19 332 BTU) Мощность электромотора 65 W, габариты 390*300*125 мм Подключение вход 5/8"-18UNF O-Ring, выход 7/8"-14UNF O-Ring Блок управления встроенный, механический термостат , кол. скоростей 3 Кол. дефлекторов 3 шт.	7 981р.	

	RC-U0629	Испаритель 12V , модель 848L-100 , LHD Макс. объем воздуха 1 049 м3/час, охлаждающая мощность 9,4 kW (32 220 BTU) Мощность электромотора 84 W, габариты 800*350*145 мм. Блок управления выносной, электронный термостат , 3 скорости. Подключение вход 5/8"-18 O-Ring, выход 7/8"-14UNF O-Ring Кол. дефлекторов: 6 шт.	18 910р.	
	RC-U06103	Испаритель 24V , модель 848-100 , LHD, аналог King Макс. объем воздуха 617 м3/час, охлаждающая мощность 6,2 kW (21 396 BTU) Мощность электромотора 142 W, габариты 442*330*145 мм. Подключение вход 5/8"-18UNF O-Ring, выход 7/8"-14UNF O-Ring Блок управления выносной, электронный термостат , кол. скоростей 3 Кол. дефлекторов 5 шт.	11 387р.	
	RC-U06137	Испаритель 12V , модель 848-100 , LHD, аналог King Макс. объем воздуха 546 м3/час, охлаждающая мощность 5,8 kW (19 883 BTU) Мощность электромотора 86 W, габариты 442*330*145 мм. Подключение вход 5/8"-18UNF O-Ring, выход 7/8"-14UNF O-Ring Блок управления выносной, электронный термостат , кол. скоростей 3 Кол. дефлекторов 5 шт.	11 387р.	
	RC-U06127	Испаритель 12V , модель BEU-6001-100 Макс. объем воздуха 306 м3/час, охлаждающая мощность 8 kW (27 220 BTU) Мощность электромотора 80 W, габариты 615*615*170 мм. Подключение вход 5/8"-18UNF O-Ring, выход 7/8"-14UNF O-Ring Блок управления встроенный, механический термостат , кол. скоростей 3 Кол. дефлекторов 7 шт.	15 759р.	
	RC-U06128	Испаритель 24V , модель BEU-6001-100 Макс. объем воздуха 306 м3/час, охлаждающая мощность 8 kW (27 220 BTU) Мощность электромотора 80 W, габариты 615*615*170 мм. Подключение вход 5/8"-18UNF O-Ring, выход 7/8"-14UNF O-Ring Блок управления встроенный, механический термостат , кол. скоростей 3 Кол. дефлекторов 7 шт.	15 759р.	
	RC-U06129	Испаритель 12V , модель BEU-5002-100 Макс. объем воздуха 663 м3/час, охлаждающая мощность 6,5 kW (22 220 BTU) Мощность электромотора 82 W, габариты 495*535*150 мм. Подключение слева: 7/8" O-Ring, 5/8" O-Ring Блок управления встроенный, 3 скорости. Кол. дефлекторов 7 шт.	13 014р.	
	RC-U06129-A	Испаритель 12V , BEU-5002-100 Макс. объем воздуха 663 м3/час, охлаждающая мощность 6,5 kW (22 220 BTU) Мощность электромотора 82 W, габариты 495*540*150 мм. Подключение фитинг соед. под обжимку, алюминий, O-Ring, G6 и G10 Блок управления встроенный, механический термостат , кол. скоростей 3 Кол. дефлекторов 6 шт.	13 014р.	
	RC-U06130-A	Испаритель 24V , модель BEU-5002-100 Макс. объем воздуха 663 м3/час, охлаждающая мощность 6,5 kW (22 220 BTU) Мощность электромотора 82 W, габариты 520*583*172 мм. Подключение слева: фитинг соед. под обжимку, алюминий, O-Ring, G6 и G10 Блок управления встроенный, 3 скорости. Кол. дефлекторов 6 шт.	13 014р.	
	RC-U06152	Испаритель напольный 12V , модель SL-505 Макс. объем воздуха 390 м3/ч., охлаждающая мощность 4,3 kW (14 652 BTU) Мощность электромотора 85 W, габариты 400*373*143 мм. Блок управления встроенный, электронный термостат , 3 скорости. Кол. дефлекторов: 4 шт.	13 115р.	
	RC-U06153	Испаритель напольный 24V , модель SL-505 Макс. объем воздуха 390 м3/ч., охлаждающая мощность 4,8 kW (16 666 BTU) Мощность электромотора 85 W, габариты 400*373*143 мм. Блок управления встроенный, электронный термостат , 3 скорости. Кол. дефлекторов: 4 шт.	13 115р.	
	RC-U06131	Испаритель 12V , модель ZL-A3-100 , LHD Макс. объем воздуха 660 м3/час, охлаждающая мощность 4 kW (13 700 BTU) Мощность электромотора 72 W, габариты 430*320*170 мм.. Подключение вход M16x1,5 O-Ring, выход M24x1,5 O-Ring Блок управления без термоконтроля и регулятора скорости воздушного потока. Кол. дефлекторов 4 шт., наружный диаметр 53 мм.	10 116р.	
	RC-U06132	Испаритель 24V , модель ZL-A3-100 , LHD Макс. объем воздуха 660 м3/час, охлаждающая мощность 4 kW (13 700 BTU) Мощность электромотора 72 W, габариты 430*320*170 мм.. Подключение вход M16x1,5 O-Ring, выход M24x1,5 O-Ring Блок управления без термоконтроля и регулятора скорости воздушного потока. Кол. дефлекторов 4 шт., наружный диаметр 53 мм.	10 116р.	
	RC-U06109	Испаритель 12V , модель 406-100 , LHD Макс. объем воздуха 562 м3/час, охлаждающая мощность 4 kW (13 700 BTU) Мощность электромотора 82 W, габариты 400*360*140 мм. Подключение вход 5/8"-18UNF O-Ring, выход 7/8"-14UNF O-Ring Блок управления встроенный, 3 скорости. Кол. дефлекторов 4 шт.	8 337р.	

	RC-U06111	Испаритель 12V , модель 223L-100 , LHD Макс. объем воздуха 1 017 м ³ /час, охлаждающая мощность 6 kW (20 697 BTU) Мощность электродвигателя 126 W, габариты 680*285*140 мм. Подключение вход 5/8"-18UNF O-Ring, выход 7/8"-14UNF O-Ring Блок управления встроенный, электронный термостат , кол. скоростей 3 Кол. дефлекторов 4 шт.	13 624р.	
	RC-U06136	Испаритель 24V , модель 223L-100 , LHD Макс. объем воздуха 1 184 м ³ /час, охлаждающая мощность 6,6 kW (22 674 BTU) Мощность электродвигателя W, габариты 680*285*143 мм. Подключение вход 5/8"-18UNF O-Ring, выход 7/8"-14UNF O-Ring Блок управления встроенный, электронный термостат , кол. скоростей 3 Кол. дефлекторов 4 шт.	13 624р.	
	RC-U06113	Испарительная установка, 12V, алюминиевый сердечник, электронный климат-контроль, 4 дефлектора, 3 скорости воздушного потока, Мах объем воздуха: 390 М ³ /ч, мощность охлаждения: 5,6 кВт , размер 680*305*145 мм., мощность электродвигателя 45W, выходы 7/8" и 5/8" O-ring.	8 896р.	АКЦИЯ
	RC-U06120	Испаритель в сборе 12V, 10кВт (испаритель, ТРВ, 3 вентилятора, провода, алюминиевый корпус), мотор вентилятора мощностью 170Вт, хладопроизводительность ≥670 м³/ч , скорость без нагрузки 5000 об/мин, скорость с нагрузкой 3600 об/мин Габариты 1320x385x200мм.	51 240р.	
	RC-U06121	Испаритель в сборе 24V, 10кВт (испаритель, ТРВ, 3 вентилятора, провода, алюминиевый корпус), мотор вентилятора мощностью 170Вт, хладопроизводительность ≥670 м³/ч , скорость без нагрузки 5000 об/мин, скорость с нагрузкой 3600 об/мин Габариты 1320x385x200мм.	51 240р.	
	RC-U06107	Сердечник испарителя 10кВт , в сборе с дюзной ТРВ (габариты 1160x156x126мм)	18 910р.	
	RC-U06156	Испаритель 12V , модель Bas IV , габариты 1300*530*210 мм. Макс. объем воздуха 2400-2700 м ³ /час Охлаждающая мощность 14,6 kW (50 000 BTU) Мощность электродвигателей 1000 W Подключение: вход M16x1,5 O-Ring, выход 1 1/16"-14UNF O-Ring	88 247р.	
	RC-U06157	Испаритель 24V , модель Bas IV , габариты 1300*530*210 мм. Макс. объем воздуха 2400-2700 м ³ /час Охлаждающая мощность 14,6 kW (50 000 BTU) Мощность электродвигателей 1000 W Подключение: вход M16x1,5 O-Ring, выход 1 1/16"-14UNF O-Ring	88 247р.	
ПОДВЕСНЫЕ УНИВЕРСАЛЬНЫЕ "ХОЛОД - ТЕПЛО"				
Фото	Артикул	Наименование	Цена	Статус
	RC-U0634	Модель 848L-100 (тепло-холод), LHD. Напряжение 12V , сила тока 14,4А. Макс. объем воздуха 1 049 М ³ /ч, мощность 9,4kW (32 220 BTU). Мощность электродвигателя 144W. Габариты 800*350*140 мм., блок управления встроенный. Термостат механический , кол. скоростей 3, кол. дефлекторов 6.	24 197р.	
	RC-U06164	Модель холод-тепло для Полесье, К-744 Напряжение 12V , сила тока 6,5-24 А Макс. объем воздуха 650 м ³ /час Холодопроизводительность/теплопроизводительность 5,6 kW (19 107 BTU) Габариты 430*410*170 мм., блок управления выносной. Термостат электронный , кол. скоростей 3, обороты: 1850/2550/3800 Подключение вход 5/8"-18UNF O-Ring, выход 7/8"-14UNF O-Ring	22 672р.	
	RC-U06165	Модель холод-тепло для Полесье, К-744 Напряжение 24V , сила тока 5,8-12,5 А Макс. объем воздуха 650 м ³ /час Холодопроизводительность/теплопроизводительность 5,6 kW (19 107 BTU) Габариты 430*410*170 мм., блок управления выносной. Термостат электронный , кол. скоростей 3, обороты: 2600/3050/3950 Подключение вход 5/8"-18UNF O-Ring, выход 7/8"-14UNF O-Ring	22 672р.	
	RC-U0621E	Модель 404-100 (тепло-холод), LHD. Напряжение 12V , сила тока 6,8А. Макс. объем воздуха 562 М ³ /ч, мощность 4kW (13 700 BTU). Мощность электродвигателя 80W. Габариты 400*350*140 мм., блок управления встроенный. Термостат электронный , кол. скоростей 3, кол. дефлекторов 4.	10 472р.	
	RC-U0622E	Модель 404-100 (тепло-холод), LHD. Напряжение 24V , сила тока 2,6А Макс. объем воздуха 586 М ³ /ч, мощность 4kW (13 700 BTU). Мощность электродвигателя 65W. Габариты 400*350*140 мм., блок управления встроенный. Термостат электронный , кол. скоростей 3, кол. дефлекторов 4.	10 472р.	
	RC-U06116	Модель 405-100 (тепло-холод), LHD. Напряжение 12V , сила тока 6,8А. Макс. объем воздуха 562 М ³ /ч, мощность 4kW (13 700 BTU). Мощность электродвигателя 80W. Габариты 400*350*140 мм., блок управления встроенный. Термостат электронный , кол. скоростей 3, кол. дефлекторов 3.	11 184р.	
	RC-U06138	Модель 405-100 (тепло-холод), LHD. Напряжение 24V , сила тока 2,6А. Макс. объем воздуха 562 М ³ /ч, мощность 4kW (13 700 BTU). Мощность электродвигателя 80W. Габариты 400*350*140 мм., блок управления встроенный. Термостат электронный , кол. скоростей 3, кол. дефлекторов 3.	11 184р.	

	RC-U06145	Модель 848-100 (тепло-холод), LHD, аналог King, напряжение 24V , сила тока 5,5А. Макс. объем воздуха 617 М³/ч, мощность 6,2kW (21 396 BTU). Мощность электромотора 62W. Габариты 442*330*165 мм., блок управления выносной. Термостат электронный , кол. скоростей 3, кол. дефлекторов 3.	15 250р.	
	RC-U06146	Модель 848-100 (тепло-холод), LHD, аналог King. Напряжение 12V , сила тока 7,2А. Макс. объем воздуха 546 М³/ч, мощность 5,8kW (19 883 BTU). Мощность электромотора 86W. Габариты 442*330*165 мм., блок управления выносной. Термостат электронный , кол. скоростей 3, кол. дефлекторов 3.	15 250р.	
	MK6006	Испаритель, холод-тепло, 12V Макс. объем воздуха: 546 М³/ч, охлаждающая мощность: 5,8 kW (19 883 BTU), мощность электромотора 86W, макс. сила тока 7,2А, блок управления выносной, электронный термостат, габаритные размеры 450*380*160 мм.	15 555р.	
	MK6007	Испаритель, холод-тепло, 24V Макс. объем воздуха: 617 М³/ч, охлаждающая мощность: 6,2 kW (21 396 BTU), мощность электромотора 76,8W, макс. сила тока 5,9А, блок управления выносной, электронный термостат , габаритные размеры 450*380*160 мм.	15 555р.	
	MK6001	Модель тепло-холод. Применяемость: МТЗ 82 / МТЗ 1221 / МТЗ 1523 . Напряжение 12V , сила тока 6,8А. Макс. объем воздуха 562 М³/ч, мощность 4kW (13 700 BTU). Мощность электромотора 82W, блок управления выносной. Габариты 410*365*145 мм., ширина по тосольным трубкам 586 мм. Блок управления выносной, термостат электронный , кол. скоростей 3.	16 572р.	
	MK6003	Модель 404 (тепло-холод), LHD. Напряжение 12V , сила тока 6,8А. Макс. объем воздуха 562 М³/ч, мощность 4kW (13 700 BTU). Мощность электромотора 80W. Габариты 400*350*140 мм., блок управления выносной. Термостат электронный , кол. скоростей 3, кол. дефлекторов 4 шт.	13 725р.	
	MK6005	Модель 404 (тепло-холод), LHD. Напряжение 24V , сила тока 2,6А. Макс. объем воздуха 586 М³/ч, мощность 4kW (13 700 BTU). Мощность электромотора 65W. Габариты 400*350*140 мм., блок управления выносной. Термостат электронный , кол. скоростей 3, кол. дефлекторов 4.	13 725р.	

ВСТРАИВАЕМЫЕ

Фото	Артикул	Наименование	Цена	Статус
	RC-U0615	Испаритель 8E, LHD, вход 3/4 O-Ring внутренняя резьба, выход 7/8 O-Ring наружная резьба, габаритные размеры 175x205x250 мм.	8 693р.	
	RC-U0628	Испаритель 7E, LHD, вход 3/4 O-Ring внутренняя резьба, выход 7/8 O-Ring наружная резьба, габаритные размеры 222x174x220 мм.	8 439р.	
	RC-U0636	Испаритель для а/м MB Sprinter Размеры: 250*200*60 мм Совместим с TPB RC-U0414	8 896р.	
	RC-U0637	Испаритель для Peugeot, FIAT Ducato Размеры 255*250*42 мм. Вход 3/4 O-Ring (внутренняя резьба), выход 7/8 O-Ring (наружная резьба)	7 981р.	
	RC-U06134	Испаритель встраиваемый Газ 3302 Размеры: 240x139x106. Вход 3/4 O-Ring, выход 7/8 O-Ring	7 829р.	
	RC-U06102	Испаритель для а/м Уаз Патриот Размеры: 240*200*60 мм Вход 3/4 O-Ring, выход 7/8 O-Ring	8 439р.	
	RC-U06106	Испаритель Motorcool совместим с а/м Газель Некст Размеры: 290*200*70 мм С TPB RC-U0414	8 896р.	

	RC-U06106A	Испаритель для а/м Citroen Размеры: 290*200*60 Вход 3/4 внутр. O-Ring, выход 7/8 наруж. O-Ring	7 981р.	
	RC-U06139	Испаритель аналог для а/м Volkswagen Crafter Размеры: 260*235*60 мм. Вход Ø 17,5 мм. O-Ring, выход Ø 11,7 мм. O-Ring	7 981р.	
	RC-U06148	Испаритель аналог для а/м Volvo FH13 (FM4) Размеры: 304*234*40 Вход Ø 18 мм. выход Ø 15,3 мм., отв. под болт М6 Канавка вход Ø 22/29,5 мм., выход Ø 19/26,5 мм.	8 337р.	
	RC-U06151	Испаритель кондиционера для УАЗ Патриот (3163-00-8131050-50) Размеры: 237*250*38 мм. Вход Ø 15,0 мм. O-Ring, выход Ø 11,2 мм. O-Ring	8 083р.	
	RC-U06154	Испаритель, аналог АТЕ002, устанавливается в климатическом блоке в кабине трактора. Применяемость: МТЗ-3022, МТЗ-2822, МТЗ-3522. Габариты испарителя: 344*150*78 мм. Подключение: вход Ø 11,6 мм., выход Ø 14,3 мм. К испарителю подходит: ТРВ RC-U04109, уплотнительные кольца RC-U0745 и RC-U0746	7 575р.	
	RC-U0668	Испаритель кондиционера 0719 TFA в сборе с ТРВ Габариты 312*175*51 мм. Подключение вход 5/8"-18UNF O-Ring, выход 7/8"-14UNF O-Ring Хладагент R134a	9 049р.	
	RC-U06155	Испаритель с ТРВ и коллектором (переходником), аналог 73523AG01A Габариты испарителя: 304*195*41 мм. Подключение к коллектору: вход Ø 8,1 мм., выход Ø 14,5 мм.	9 913р.	
	RC-U06163	Испаритель аналог GAZ 10-1648 Габариты испарителя: 294*200*60 мм. Вход 3/4"-16UNF, O-Ring Выход 7/8"-14UNF, O-Ring	7 117р.	
	RC-U0252	Испаритель аналог RE187311 для John Deere Размеры: 456*254*110 Вход Ø 11,8 мм. выход Ø 14,5 мм.	23 079р.	
	RC-U06166	Испаритель кондиционера, аналог Iveco (5801753612) Размеры: 555*175*108 мм. Вход Ø 11,7 мм. выход Ø 14,5 мм.	18 809р.	
	RC-U06108	Уплотнитель, в листах толщиной 3 мм, 1*1 м.	641р.	

Вентиляторы 6"

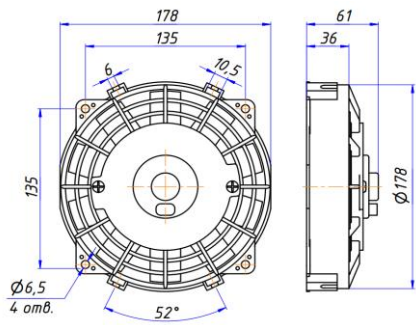

PUSH (S)
PULL (A)



Диаметр, дюйм	6"
Диаметр по крыльчатке	167 мм
Диаметр по корпусу	183 мм
Высота	61 мм
Геометрия крыльчатки	прямые лопасти

Артикул	OEM номер	Напряжение	Сила тока	Частота вращения	Направление потока воздуха	Мощность	Производительность	Цена
RC-U01292	VA22-AP11/C-50A	12 V	≤ 6,7 A	3000±10%	PULL	80 W	≤ 500 мз/час	2 644р.
RC-U01294	VA22-BP11/C-50A	24 V	≤ 3,3 A		PULL			

Вентиляторы 7"

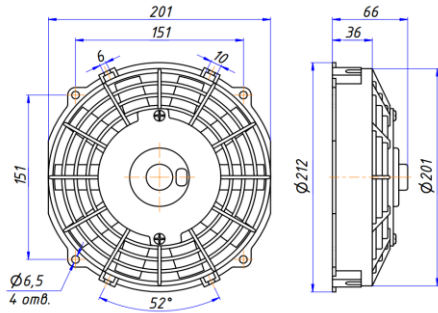

PUSH (S)
PULL (A)



Диаметр, дюйм	7"
Диаметр по крыльчатке	190 мм
Диаметр по корпусу	212 мм
Высота	66 мм
Геометрия крыльчатки	прямые лопасти

Артикул	OEM номер	Напряжение	Сила тока	Частота вращения	Направление потока воздуха	Мощность	Производительность	Цена
RC-U01286	VA14-AP7/C-34S	12 V	≤ 8,3 A	3000±10%	PUSH	100 W	≤ 600 мз/час	2 745р.
RC-U01287	VA14-AP7/C-34A				PULL			
RC-U01288	VA14-BP7/C-34S	24 V	≤ 4,2 A	2900±10%	PUSH			
RC-U01289	VA14-BP7/C-34A				PULL			

Вентиляторы 9"

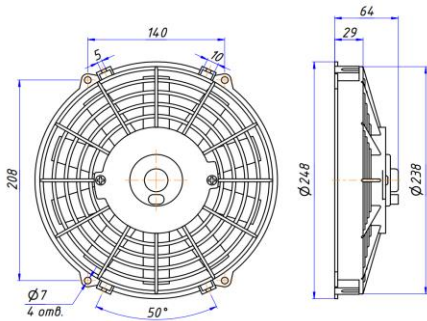

PUSH (S)
PULL (A)



Диаметр, дюйм	9"
Диаметр по крыльчатке	225 мм
Диаметр по корпусу	248 мм
Высота	64 мм
Геометрия крыльчатки	прямые лопасти

Артикул	OEM номер	Напряжение	Сила тока	Частота вращения	Направление потока воздуха	Мощность	Производительность	Цена
RC-U01212	VA07-AP7/C-31S	12 V	≤ 8,3 A	2600±10%	PUSH	100 W	≤ 650 мз/час	2 796р.
RC-U01213	VA07-AP7/C-31A				PULL			
RC-U01214	VA07-BP7/C-31S	24 V	≤ 4,2 A	2800±10%	PUSH			
RC-U01215	VA07-BP7/C-31A				PULL			

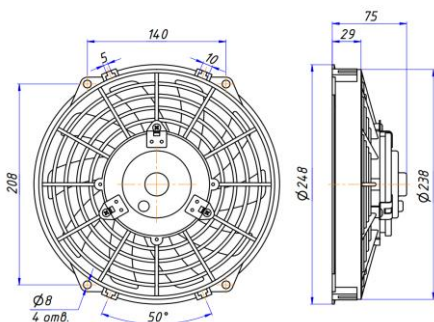

PUSH (S)
PULL (A)



Диаметр, дюйм	9"
Диаметр по крыльчатке	225 мм
Диаметр по корпусу	248 мм
Высота	75 мм
Геометрия крыльчатки	изогнутые лопасти

Артикул	OEM номер	Напряжение	Сила тока	Частота вращения	Направление потока воздуха	Мощность	Производительность	Цена
RC-U01371	VA07-AP12/C-58A	12 V	≤ 10 A	3200±10%	PULL	120 W	≤ 1700 мз/час	3 457р.
RC-U01372	VA07-AP12/C-58S				PUSH			
RC-U01373	VA07-BP12/C-58A	24 V	≤ 5 A		PULL			
RC-U01374	VA07-BP12/C-58S				PUSH			

Вентиляторы 9" с микроконтроллерами плавного старта + водонепроницаемыми коннекторами

							Диаметр, дюйм	9"
							Диаметр по крыльчатке	225 мм
							Диаметр по корпусу	257 мм
							Высота	79 мм
							Геометрия крыльчатки	изогнутые лопасти
Артикул	OEM номер	Напряжение	Сила тока	Частота вращения	Направление потока воздуха	Мощность	Производительность	Цена
RC-U01363	VA07-AP12/C-58A	12 V	≤ 10 A	≥ 3200±4%	PULL	120 W	≤ 1700 мз/час	7 727р.
RC-U01364	VA07-AP12/C-58S				PUSH			
RC-U01365	VA07-BP12/C-58A	24 V	≤ 5 A		PULL			
RC-U01366	VA07-BP12/C-58S				PUSH			

Вентиляторы 10"

							Диаметр, дюйм	10"	
							Диаметр по крыльчатке	250 мм	
							Диаметр по корпусу	288 мм	
							Высота	64 мм	
							Геометрия крыльчатки	прямые лопасти	
Артикул	OEM номер	Напряжение	Сила тока	Частота вращения	Направление потока воздуха	Мощность	Производительность	Цена	
RC-U0130	VA11-AP8/C-29S	12 V	≤ 6,7 A	2400±10%	PUSH	80 W	≤ 750 мз/час	2 186р.	
RC-U01220	VA11-AP8/C-29A				PULL				
RC-U0131	VA11-BP12/C-29S	24 V	≤ 3,3 A		2500±10%				PUSH
RC-U01221	VA11-BP12/C-29A				PULL				

							Диаметр, дюйм	10"	
							Диаметр по крыльчатке	250 мм	
							Диаметр по корпусу	288 мм	
							Высота	64 мм	
							Геометрия крыльчатки	прямые лопасти	
Артикул	OEM номер	Напряжение	Сила тока	Частота вращения	Направление потока воздуха	Мощность	Производительность	Цена	
RC-U0141	VA11-AP7/C-29S	12 V	≤ 8,3 A	2400±10%	PUSH	100 W	≤ 850 мз/час	2 390р.	
RC-U01222	VA11-AP7/C-29A				PULL				
RC-U0142	VA11-BP7/C-29S	24 V	≤ 4,2 A		2500±10%				PUSH
RC-U01223	VA11-BP7/C-29A				PULL				

Диаметр, дюйм	10"
Диаметр по крыльчатке	250 мм
Диаметр по корпусу	288 мм
Высота	64 мм
Геометрия крыльчатки	изогнутые лопасти

Артикул	OEM номер	Напряжение	Сила тока	Частота вращения	Направление потока воздуха	Мощность	Производительность	Цена
RC-U0101	VA11-AP8/C-57S	12 V	≤ 6,7 A	2400±10%	PUSH	80 W	≤ 750 мз/час	2 186р.
RC-U0102	VA11-AP8/C-57A				PULL			
RC-U0103	VA11-BP12/C-57S	24 V	≤ 3,3 A	2500±10%	PUSH			
RC-U0104	VA11-BP12/C-57A				PULL			

Диаметр, дюйм	10"
Диаметр по крыльчатке	250 мм
Диаметр по корпусу	288 мм
Высота	64 мм
Геометрия крыльчатки	изогнутые лопасти

Артикул	OEM номер	Напряжение	Сила тока	Частота вращения	Направление потока воздуха	Мощность	Производительность	Цена
RC-U0118	VA11-AP7/C-57S	12 V	≤ 8,3 A	2600±10%	PUSH	100 W	≤ 850 мз/час	2 390р.
RC-U0119	VA11-AP7/C-57A				PULL			
RC-U0120	VA11-BP12/C-57S	24 V	≤ 4,2 A	2500±10%	PUSH			
RC-U0121	VA11-BP12/C-57A				PULL			

Диаметр, дюйм	10"
Диаметр по крыльчатке	255 мм
Диаметр по корпусу	285 мм
Высота	76 мм
Геометрия крыльчатки	изогнутые лопасти

Артикул	OEM номер	Напряжение	Сила тока	Частота вращения	Направление потока воздуха	Мощность	Производительность	Цена
RC-U01330	VA11-AP7/C-57A	12 V	≤ 10 A	≥ 3200±4%	PULL	120 W	≤ 1800мз/час	5 389р.
RC-U01331	VA11-AP7/C-57S				PUSH			
RC-U01332	VA11-BP12/C-57A	24 V	≤ 5 A		PULL			
RC-U01333	VA11-BP12/C-57S				PUSH			

Вентиляторы 10" с микроконтроллерами плавного старта + водонепроницаемыми коннекторами

Диаметр, дюйм	10"
Диаметр по крыльчатке	253 мм
Диаметр по корпусу	284 мм
Высота	78 мм
Геометрия крыльчатки	изогнутые лопасти

Артикул	OEM номер	Напряжение	Сила тока	Частота вращения	Направление потока воздуха	Мощность	Производительность	Цена
RC-U01367	VA11-AP7/C-57A	12 V	≤ 10 A	≥ 3200±4%	PULL	120 W	≤ 1800 мз/час	7 880р.
RC-U01368	VA11-AP7/C-57S				PUSH			
RC-U01369	VA11-BP12/C-57A	24 V	≤ 5 A		PULL			
RC-U01370	VA11-BP12/C-57S				PUSH			

Вентиляторы 11"

			Диаметр, дюйм	11"
			Диаметр по крыльчатке	280 мм
			Диаметр по корпусу	320 мм
			Высота	82 мм
			Геометрия крыльчатки	прямые лопасти

Артикул	OEM номер	Напряжение	Сила тока	Частота вращения	Направление потока воздуха	Мощность	Производительность	Цена
RC-U01313	VA11-AP50/C-27A	12 V	≤ 12,5 A	2700±4%	PULL	150 W	≤ 1700 мз/час	7 371р.
RC-U01329	VA11-AP50/C-27S				PUSH			
RC-U01311	VA11-BP50/C-27A	24 V	≤ 6,2 A		PULL			
RC-U01328	VA11-BP50/C-27S				PUSH			

			Диаметр, дюйм	11"
			Диаметр по крыльчатке	285 мм
			Диаметр по корпусу	320 мм
			Высота	82 мм
			Геометрия крыльчатки	изогнутые лопасти

Артикул	OEM номер	Напряжение	Сила тока	Частота вращения	Направление потока воздуха	Мощность	Производительность	Цена
RC-U01334	VA09-BP12/C-54A	24 V	≤ 5,8 A	≥ 2700±5%	PULL	140 W	≤ 2200 мз/час	7 371р.

			Диаметр, дюйм	11"
			Диаметр по крыльчатке	280 мм
			Диаметр по корпусу	304 мм
			Высота	95 мм
			Геометрия крыльчатки	прямые лопасти

Артикул	OEM номер	Напряжение	Сила тока	Частота вращения	Направление потока воздуха	Мощность	Производительность	Цена
RC-U01340	VA03-BP70/LL-37S	24 V	≤ 5 A	≥ 3200±4%	PUSH	120 W	≤ 2300 мз/час	6 812р.
RC-U01342	VA03-BP70/LL-37A				PULL			

			Диаметр, дюйм	11"
			Диаметр по крыльчатке	280 мм
			Диаметр по корпусу	304 мм
			Высота	97 мм
			Геометрия крыльчатки	прямые лопасти

Артикул	OEM номер	Напряжение	Сила тока	Частота вращения	Направление потока воздуха	Мощность	Производительность	Цена
RC-U01341	VA59-BP70/LL-37A	24 V	≤ 5 A	≥ 3200±4%	PULL	120 W	≤ 2300 мз/час	6 812р.

							Диаметр, дюйм	11"
							Диаметр по крыльчатке	275 мм
							Диаметр по корпусу	327 мм
							Высота	97 мм
							Геометрия крыльчатки	прямые лопасти

Артикул	OEM номер	Напряжение	Сила тока	Частота вращения	Направление потока воздуха	Мощность	Производительность	Цена
RC-U01314	-	24 V	≤ 6,2 A	≥ 3000±4%	PULL	150 W	≤ 2300 мз/час	8 439р.

Вентиляторы 12"

							Диаметр, дюйм	12"
							Диаметр по крыльчатке	286 мм
							Диаметр по корпусу	318 мм
							Высота	64 мм
							Геометрия крыльчатки	изогнутые лопасти

Артикул	OEM номер	Напряжение	Сила тока	Частота вращения	Направление потока воздуха	Мощность	Производительность	Цена
RC-U0105	VA09-AP8/C-54S	12 V	≤ 6,7 A	2000±10%	PUSH	80 W	≤ 850 мз/час	2 288р.
RC-U0106	VA09-AP8/C-54A				PULL			
RC-U0107	VA09-BP8/C-54S	24 V	≤ 3,3 A	2400±10%	PUSH			
RC-U0108	VA09-BP8/C-54A				PULL			

							Диаметр, дюйм	12"
							Диаметр по крыльчатке	286 мм
							Диаметр по корпусу	318 мм
							Высота	64 мм
							Геометрия крыльчатки	изогнутые лопасти

Артикул	OEM номер	Напряжение	Сила тока	Частота вращения	Направление потока воздуха	Мощность	Производительность	Цена
RC-U0137	VA09-AP12/C-54S	12 V	≤ 8,3 A	2600±10%	PUSH	100 W	≤ 900 мз/час	2 593р.
RC-U0138	VA09-AP12/C-54A				PULL			
RC-U0139	VA09-BP12/C-54S	24 V	≤ 4,2 A	2400±10%	PUSH			
RC-U0140	VA09-BP12/C-54A				PULL			

							Диаметр, дюйм	12"
							Диаметр по крыльчатке	286 мм
							Диаметр по корпусу	318 мм
							Высота	76 мм
							Геометрия крыльчатки	изогнутые лопасти

Артикул	OEM номер	Напряжение	Сила тока	Частота вращения	Направление потока воздуха	Мощность	Производительность	Цена
RC-U0126	VA09-AP50/C-54S	12 V	≤ 10 A	2400±10%	PUSH	120 W	≤ 950 мз/час	3 864р.
RC-U0127	VA09-AP50/C-54A				PULL			
RC-U0128	VA09-BP12/C-54S	24 V	≤ 5 A	2300±10%	PUSH			
RC-U0129	VA09-BP12/C-54A				PULL			

Диаметр, дюйм	12"
Диаметр по крыльчатке	280 мм
Диаметр по корпусу	318 мм
Высота	64 мм
Геометрия крыльчатки	прямые лопасти

Артикул	OEM номер	Напряжение	Сила тока	Частота вращения	Направление потока воздуха	Мощность	Производительность	Цена
RC-U0132	VA09-AP8/C-27S	12 V	≤ 6,7 A	2100±10%	PUSH	80 W	≤ 850 мз/час	2 288р.
RC-U01417	VA09-AP8/C-27A			2100±10%	PULL			
RC-U0133	VA09-BP8/C-27S	24 V	≤ 3,3 A	2400±10%	PUSH			
RC-U01418	VA09-BP8/C-27S			2400±10%	PULL			

Диаметр, дюйм	12"
Диаметр по крыльчатке	280 мм
Диаметр по корпусу	318 мм
Высота	74 мм
Геометрия крыльчатки	прямые лопасти

Артикул	OEM номер	Напряжение	Сила тока	Частота вращения	Направление потока воздуха	Мощность	Производительность	Цена
RC-U0178	VA09-AP12/C-27A	12 V	≤ 6,7 A	2400±10%	PULL	120 W	≤ 950 мз/час	3 864р.

Вентиляторы 13"

Диаметр, дюйм	13"
Диаметр по крыльчатке	305 мм
Диаметр по корпусу	335 мм
Высота	60 мм
Геометрия крыльчатки	изогнутые лопасти

Артикул	OEM номер	Напряжение	Сила тока	Частота вращения	Направление потока воздуха	Мощность	Производительность	Цена
RC-U01476	VA10-AP50/C-61S	12V	≤ 10 A	2400±4%	PUSH	120 W	≤ 950 мз/час	5 084р.
RC-U01419	VA10-AP50/C-61S				PULL			
RC-U01477	VA10-BP50/C-61S	24 V	≤ 5 A		PUSH			
RC-U01420	VA10-BP50/C-61A				PULL			

Диаметр, дюйм	13"
Диаметр по крыльчатке	305 мм
Диаметр по корпусу	335 мм
Высота	76 мм
Геометрия крыльчатки	изогнутые лопасти

Артикул	OEM номер	Напряжение	Сила тока	Частота вращения	Направление потока воздуха	Мощность	Производительность	Цена
RC-U01362	-	12 V	≤ 12 A	2700±4%	PUSH	144 W	≤ 1800 мз/час	6 355р.
RC-U01361	-				PULL			
RC-U01335	-	24 V	≤ 6 A		PUSH			
RC-U01360	-				PULL			

Диаметр, дюйм	13"
Диаметр по крыльчатке	305 мм
Диаметр по корпусу	332 мм
Высота	96 мм
Геометрия крыльчатки	изогнутые лопасти

Артикул	OEM номер	Напряжение	Сила тока	Частота вращения	Направление потока воздуха	Мощность	Производительность	Цена
RC-U01344	VA01-BP70/LL-79S	24 V	≤ 7 A	3000±10%	PUSH	168 W	≤ 2300 м3/час	6 710р.

Диаметр, дюйм	13"
Диаметр по крыльчатке	305 мм
Диаметр по корпусу	332 мм
Высота	96 мм
Геометрия крыльчатки	прямые лопасти

Артикул	OEM номер	Напряжение	Сила тока	Частота вращения	Направление потока воздуха	Мощность	Производительность	Цена
RC-U01280	VA01-AP70/LL-36A	12 V	≤ 13,3 A	3000±10%	PULL	160 W	≤ 2300 м3/час	7 524р.
RC-U01281	VA01-BP70/LL-36A	24 V	≤ 7 A		PULL			
RC-U01345	VA01-BP70/LL-36A	24 V	≤ 7 A	3000±4%	PULL	168 W	≤ 2300 м3/час	7 727р.

Диаметр, дюйм	13"
Диаметр по крыльчатке	305 мм
Диаметр по корпусу	318 мм
Высота	102 (92) мм
Геометрия крыльчатки	изогнутые лопасти

Артикул	OEM номер	Напряжение	Сила тока	Частота вращения	Направление потока воздуха	Мощность	Производительность	Цена
RC-U01282	-	12 V	≤ 13,3 A	2900±10%	PULL	160 W	≤ 2300 м3/час	8 286р.
(RC-U01283)	-	24 V	≤ 6,7 A		PULL			

Диаметр, дюйм	13"
Диаметр по крыльчатке	305 мм
Диаметр по корпусу	318 мм
Высота	92 мм
Геометрия крыльчатки	прямые лопасти

Артикул	OEM номер	Напряжение	Сила тока	Частота вращения	Направление потока воздуха	Мощность	Производительность	Цена
RC-U01315	-	24 V	≤ 7,5 A	3000±10%	PULL	180 W	≤ 2300 м3/час	8 795р.

Вентиляторы 16"

							Диаметр, дюйм	16"
							Диаметр по крыльчатке	385 мм
							Диаметр по корпусу	425 мм
							Высота	80 мм
							Геометрия крыльчатки	изогнутые лопасти
Артикул	OEM номер	Напряжение	Сила тока	Частота вращения	Направление потока воздуха	Мощность	Производительность	Цена
RC-U01295	-	12 V	≤ 10 A	2000±10%	PUSH	120 W	≤ 1000 мз/час	5 643р.
RC-U01296	-				PULL			
RC-U01297	-	24 V	≤ 5 A		PUSH			
RC-U01298	-				PULL			

							Диаметр, дюйм	16"
							Диаметр по крыльчатке	385 мм
							Диаметр по корпусу	418 мм
							Высота	120 мм
							Геометрия крыльчатки	изогнутые лопасти
Артикул	OEM номер	Напряжение	Сила тока	Частота вращения	Направление потока воздуха	Мощность	Производительность	Цена
RC-U01338	VA33-BP93/LL-65A	24 V	≤ 10 A	2300±10%	PULL	240 W	≤ 2800 мз/час	18 707р.

							Диаметр, дюйм	16"
							Диаметр по крыльчатке	385 мм
							Диаметр по корпусу	418 мм
							Высота	92 мм
							Геометрия крыльчатки	прямые лопасти
Артикул	OEM номер	Напряжение	Сила тока	Частота вращения	Направление потока воздуха	Мощность	Производительность	Цена
RC-U01316	VA18-BP71/LL-41A	24 V	≤ 9,1 A	2900±3%	PULL	220 W	≥ 2600 мз/час	17 080р.

Вентиляторы 3,3"

							Диаметр, дюйм	3,3"
							Диаметр по крыльчатке	84 мм
							Размер по корпусу	92 * 92 мм
							Высота	25 мм
							Геометрия крыльчатки	изогнутые лопасти
Артикул	OEM номер	Напряжение	Сила тока	Частота вращения	Направление потока воздуха	Мощность	Производительность	Цена
RC-U01310	-	24 V	≤ 0,3 A	3600	-	5 W	30 мз/час	631р.

Вентиляторы с диффузором

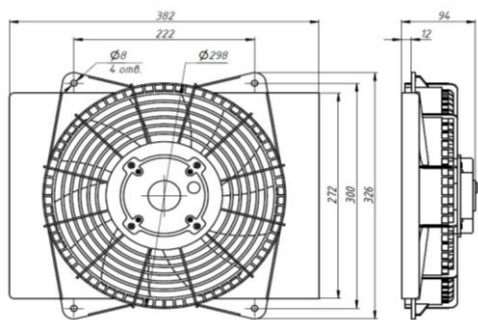

PUSH (S)
←
PULL (A)
→



Диаметр, дюйм	11"
Диаметр по крыльчатке	280 мм
Размеры по корпусу	272 * 382 мм
Высота	94 мм
Геометрия крыльчатки	изогнутые лопасти

Артикул	OEM номер	Напряжение	Сила тока	Частота вращения	Направление потока воздуха	Мощность
RC-U01337	-	24 V	≤ 5,8 A	≥ 2500	PULL	140 W

Производительность	Цена
≥ 1800 мз/час	5 440р.

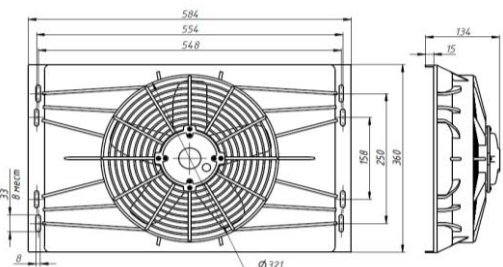

PUSH (S)
←
PULL (A)
→



Диаметр, дюйм	12"
Диаметр по крыльчатке	300 мм
Размеры по корпусу	360 * 580 мм
Высота	135 мм
Геометрия крыльчатки	прямые лопасти

Артикул	OEM номер	Напряжение	Сила тока	Частота вращения	Направление потока воздуха	Мощность
RC-U01343	-	24 V	≤ 5 A	≥ 2650	PULL	120 W

Производительность	Цена
≥ 2300 мз/час	6 965р.

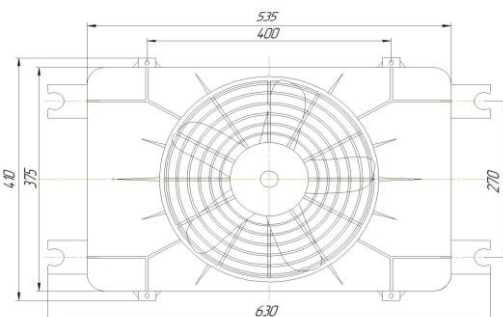

Диаметр, дюйм	12,5"
Диаметр по крыльчатке	320 мм
Размеры по корпусу	535 * 375 мм
Высота	105 мм
Геометрия крыльчатки	прямые лопасти

Артикул	OEM номер	Напряжение	Сила тока	Частота вращения	Направление потока воздуха	Мощность
RC-U01347	-	24 V	≤ 5 A	≥ 2650	PULL	120 W

Производительность	Цена
≤ 2300 мз/час	8 083р.

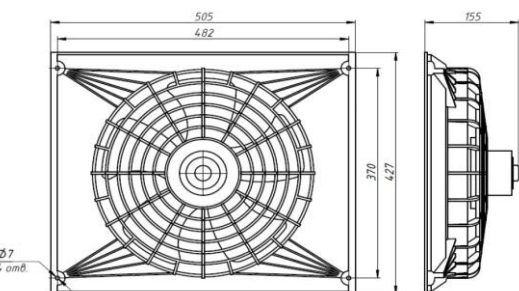

PUSH (S)
←
PULL (A)
→



Диаметр, дюйм	13,5"
Диаметр по крыльчатке	340 мм
Размеры по корпусу	505 * 427 мм
Высота	155 мм
Геометрия крыльчатки	изогнутые лопасти

Артикул	OEM номер	Напряжение	Сила тока	Частота вращения	Направление потока воздуха	Мощность
RC-U01336	-	24 V	≤ 5 A	2400±10%	PULL	120 W

Производительность	Цена
≤ 1100 мз/час	9 354р.



Диаметр, дюйм	-
Диаметр по крыльчатке	-
Размеры по корпусу	166 * 148 мм
Высота	140 мм
Геометрия крыльчатки	-

Артикул	OEM номер	Напряжение	Сила тока	Частота вращения	Направление потока воздуха	Мощность
RC-U01414	009-A70-74D	12 V	-	≥ 3900	-	3 скорости
RC-U01415	009-B70-74D	24 V	-		-	

Производительность	Цена
550 м³/час	5 592р.

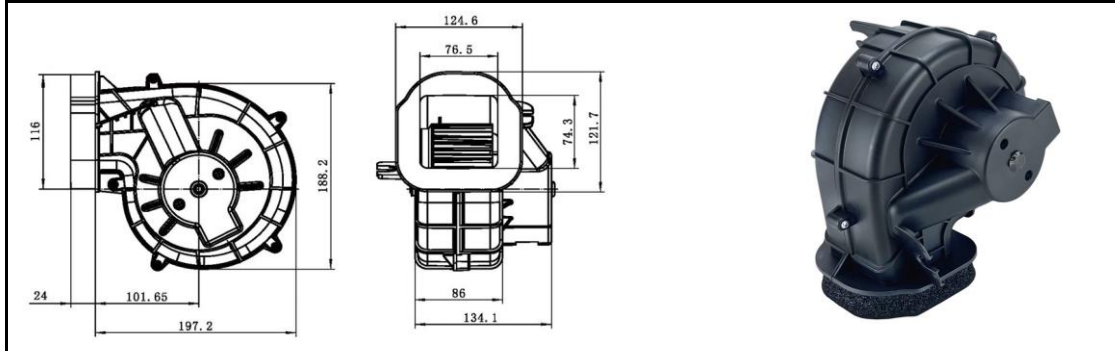

Диаметр, дюйм	-
Диаметр по крыльчатке	-
Размеры по корпусу	188*197
Высота	154 мм.
Геометрия крыльчатки	-

Артикул	OEM номер	Напряжение	Сила тока	Частота вращения	Направление потока воздуха	Мощность
RC-U01449	84221391	12 V	15,5 A	3400±200	-	186 W

Производительность	Цена
-	9 760р.

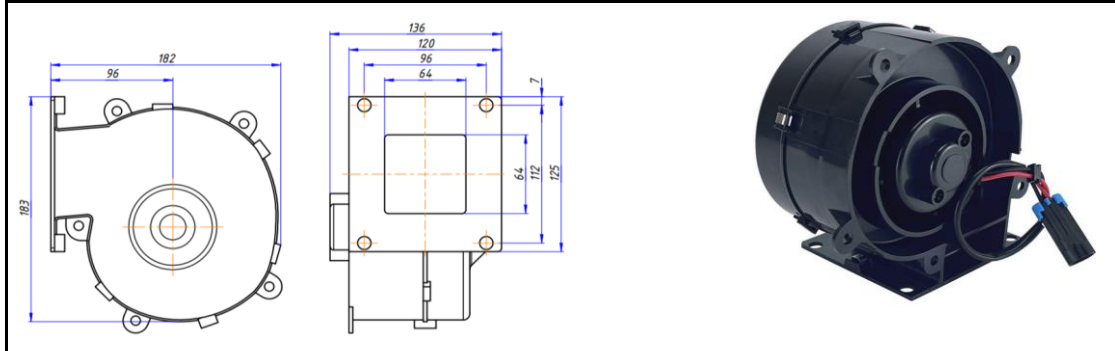

Диаметр, дюйм	-
Диаметр по крыльчатке	-
Размеры по корпусу	183*182
Высота	136 мм.
Геометрия крыльчатки	-

Артикул	OEM номер	Напряжение	Сила тока	Частота вращения	Направление потока воздуха	Мощность
RC-U01450	RE237675	12 V	6,5 A	3200±200	-	78 W

Производительность	Цена
-	8 642р.

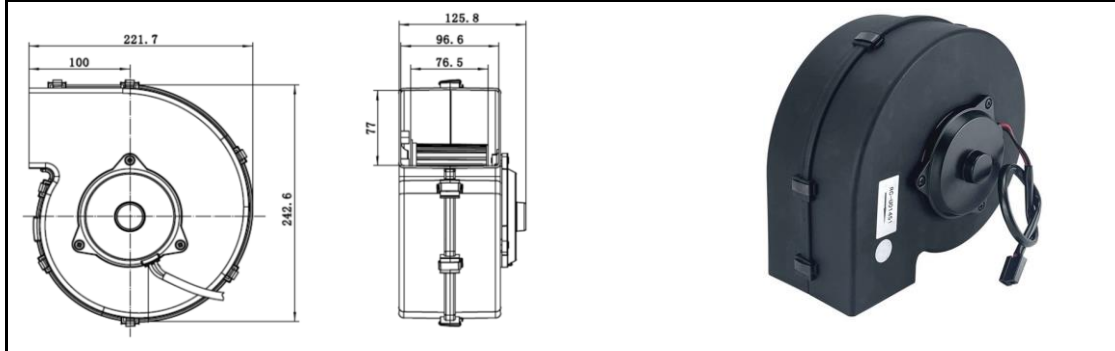

Диаметр, дюйм	-
Диаметр по крыльчатке	-
Размеры по корпусу	243*222
Высота	126 мм.
Геометрия крыльчатки	-

Артикул	OEM номер	Напряжение	Сила тока	Частота вращения	Направление потока воздуха	Мощность
RC-U01451	87107380	12 V	9,5 A	2250±200	-	144 W

Производительность	Цена
-	13 420р.

Центробежные вентиляторы

		Диаметр, дюйм	10"
	Диаметр по крыльчатке	252 мм	
	Размер по корпусу	205 * 255 мм	
	Высота	104 мм	
	Геометрия крыльчатки	-	

Артикул	OEM номер	Напряжение	Сила тока	Частота вращения	Направление потока воздуха	Мощность	Производительность	Цена
RC-U01354	-	12 V	≤ 15,8 A	≥ 2500	-	190 W	≤ 700 мз/час	11 590р.
RC-U01355	-	24 V	≤ 7,9 A		-			

		Диаметр, дюйм	10"
	Диаметр по крыльчатке	252 мм	
	Размер по корпусу	-	
	Высота	97 мм	
	Геометрия крыльчатки	-	

Артикул	OEM номер	Напряжение	Сила тока	Частота вращения	Направление потока воздуха	Мощность	Производительность	Цена
RC-U01416	54-00554-01	24 V	-	2700	-	100 W	1200 мз/час	16 674р.

Вентиляторы бесколлекторные

Вентиляторы 9" бесколлекторные

		Диаметр, дюйм	9"
	Диаметр по крыльчатке	225 мм.	
	Диаметр по корпусу	255 мм.	
	Высота	76 мм.	
	Геометрия крыльчатки	изогнутые лопасти	

Артикул	OEM номер	Напряжение	Сила тока	Частота вращения	Направление потока воздуха	Мощность	Производительность	Цена
RC-U01425	-	12 V	9,2 A	≥ 3400	PULL	110 W	≤ 1200 мз/час	11 387р.
RC-U01426	-				PUSH			
RC-U01424	-	24 V	4,6 A		PULL			
RC-U01423	-				PUSH			

Вентиляторы 10" бесколлекторные

		Диаметр, дюйм	10"
	Диаметр по крыльчатке	255 мм.	
	Диаметр по корпусу	285 мм.	
	Высота	74 мм.	
	Геометрия крыльчатки	изогнутые лопасти	

Артикул	OEM номер	Напряжение	Сила тока	Частота вращения	Направление потока воздуха	Мощность	Производительность	Цена
RC-U01429	-	12 V	10 A	≥ 3400	PULL	120 W	≤ 1600 мз/час	12 200р.
RC-U01430	-				PUSH			
RC-U01427	-	24 V	5 A		PULL			
RC-U01428	-				PUSH			

		Диаметр, дюйм	10"
		Диаметр по крыльчатке	255 мм.
		Диаметр по корпусу	281 мм.
		Высота	85 мм.
		Геометрия крыльчатки	изогнутые лопасти

Артикул	OEM номер	Напряжение	Сила тока	Частота вращения	Направление потока воздуха	Мощность	Производительность	Цена
RC-U01473	WLNf335P	24 V		≥ 4450	PULL	370 W	≤ 2550 м³/час	16 369р.

Вентиляторы 11" бесколлекторные

		Диаметр, дюйм	11"
		Диаметр по крыльчатке	286 мм.
		Диаметр по корпусу	320 мм.
		Высота	80 мм.
		Геометрия крыльчатки	изогнутые лопасти

Артикул	OEM номер	Напряжение	Сила тока	Частота вращения	Направление потока воздуха	Мощность	Производительность	Цена
RC-U01432	-	12 V	13,3 A	1000-3000	PULL	160 W	≤ 1700 м³/час	12 709р.
RC-U01434	-				PULL			
RC-U01431	-	24 V	6,7 A		PUSH			
RC-U01433	-				PUSH			

Вентиляторы 12" бесколлекторные

		Диаметр, дюйм	12"
		Диаметр по крыльчатке	305 мм.
		Диаметр по корпусу	330 мм.
		Высота	92 мм.
		Геометрия крыльчатки	изогнутые лопасти

Артикул	OEM номер	Напряжение	Сила тока	Частота вращения	Направление потока воздуха	Мощность	Производительность	Цена
RC-U01435	-	24 V	6,7 A	1000-3150	PULL	160 W	≤ 2000 м³/час	12 963р.
RC-U01436	-				PUSH			
RC-U01437	-	12 V	13,3 A		PULL			

		Диаметр, дюйм	12"
		Диаметр по крыльчатке	305 мм.
		Диаметр по корпусу	344 мм.
		Высота	78 мм.
		Геометрия крыльчатки	прямые лопасти

Артикул	OEM номер	Напряжение	Сила тока	Частота вращения	Направление потока воздуха	Мощность	Производительность	Цена
RC-U01472	WLNf510P	24 V		1200-4750	PULL	800 W	≤ 3900 м³/час	21 960р.

ЭЛЕКТРОМОТОРЫ

Фото	Артикул	Наименование	Цена	Статус
	RC-U0112	Электромотор осевой 80 W Напряжение 12 V Сила тока 6,6 A Частота вращения 3700±10% об/мин Направление вращения PUSH (против часовой стрелки, смотреть со стороны ротора)	Мощность 1 678р.	
	RC-U0158	Электромотор осевой 80 W Напряжение 12 V Сила тока 6,6 A Частота вращения 3700±10% об/мин Направление вращения PULL (по часовой стрелки, смотреть со стороны ротора)	Мощность 1 678р.	
	RC-U0113	Электромотор осевой 80 W Напряжение 24 V Сила тока 3,3 A Частота вращения 3700±10% об/мин Направление вращения PUSH (против часовой стрелки, смотреть со стороны ротора)	Мощность 1 678р.	
	RC-U0159	Электромотор осевой 80 W Напряжение 24 V Сила тока 3,3 A Частота вращения 3700±10% об/мин Направление вращения PULL (по часовой стрелки, смотреть со стороны ротора)	Мощность 1 678р.	
	RC-U0150	Электромотор осевой Мощность 80 W Напряжение 12 V Сила тока 6,6 A Частота вращения 3700±10% об/мин Направление вращения PUSH (против часовой стрелки, смотреть со стороны ротора)	Мощность 1 678р.	
	RC-U0151	Электромотор осевой 80 W Напряжение 12 V Сила тока 6,6 A Частота вращения 3700±10% об/мин Направление вращения PULL (по часовой стрелки, смотреть со стороны ротора)	Мощность 1 678р.	
	RC-U0152	Электромотор осевой 80 W Напряжение 24 V Сила тока 3,3 A Частота вращения 3700±10% об/мин Направление вращения PUSH (против часовой стрелки, смотреть со стороны ротора)	Мощность 1 678р.	
	RC-U0153	Электромотор осевой 80 W Напряжение 24 V Сила тока 3,3 A Частота вращения 3700±10% об/мин Направление вращения PULL (по часовой стрелки, смотреть со стороны ротора)	Мощность 1 678р.	
	RC-U01300	Электромотор осевой 100 W Напряжение 12 V Сила тока 8,3 A Частота вращения 3800±10% об/мин Направление вращения PUSH (против часовой стрелки, смотреть со стороны ротора)	Мощность 1 881р.	
	RC-U01301	Электромотор осевой 100 W Напряжение 12 V Сила тока 8,3 A Частота вращения 3800±10% об/мин Направление вращения PULL (по часовой стрелки, смотреть со стороны ротора)	Мощность 1 881р.	
	RC-U01299	Электромотор осевой 100 W Напряжение 24 V Сила тока 4,1 A Частота вращения 3700±10% об/мин Направление вращения PUSH (против часовой стрелки, смотреть со стороны ротора)	Мощность 1 881р.	
	RC-U01302	Электромотор осевой 100 W Напряжение 24 V Сила тока 4,1 A Частота вращения 3700±10% об/мин Направление вращения PULL (по часовой стрелки, смотреть со стороны ротора)	Мощность 1 881р.	

	RC-U01304	<p>Электромотор осевой Мощность 120 W Напряжение 12 V Сила тока 10 A Частота вращения 2800±200 об/мин Направление вращения PUSH (против часовой стрелки, смотреть со стороны ротора)</p>	Мощность 2 898р.	
	RC-U01305	<p>Электромотор осевой Мощность 120 W Напряжение 12 V Сила тока 10 A Частота вращения 2800±200 об/мин Направление вращения PULL (по часовой стрелки, смотреть со стороны ротора)</p>	Мощность 2 898р.	
	RC-U01303	<p>Электромотор осевой Мощность 120 W Напряжение 24 V Сила тока 5 A Частота вращения 2700±200 об/мин Направление вращения PUSH (против часовой стрелки, смотреть со стороны ротора)</p>	Мощность 2 898р.	
	RC-U01306	<p>Электромотор осевой Мощность 120 W Напряжение 24 V Сила тока 5 A Частота вращения 2700±200 об/мин Направление вращения PULL (по часовой стрелки, смотреть со стороны ротора)</p>	Мощность 2 898р.	
	RC-U01307	<p>Электромотор осевой Мощность 160 W Напряжение 12 V Сила тока 13,3 A Частота вращения 3000±200 об/мин Направление вращения PULL (по часовой стрелки, смотреть со стороны ротора)</p>	Мощность 4 372р.	
	RC-U01308	<p>Электромотор осевой Мощность 160 W Напряжение 24 V Сила тока 6,6 A Частота вращения 2900±200 об/мин Направление вращения PULL (по часовой стрелки, смотреть со стороны ротора)</p>	Мощность 4 372р.	
	RC-U01352	<p>Электромотор осевой Мощность 140 W Напряжение 24 V Сила тока 5,8 A Частота вращения >3200 об/мин Направление вращения PUSH (по часовой стрелки, смотреть со стороны ротора)</p>	Мощность 5 592р.	
	RC-U01350	<p>Электромотор осевой Мощность 168 W Напряжение 24 V Сила тока 7 A Частота вращения >2400 об/мин Направление вращения PULL (по часовой стрелки, смотреть со стороны ротора)</p>	Мощность 6 558р.	
	RC-U01353	<p>Электромотор осевой Мощность 190 W Напряжение 24 V Сила тока 7,9 A Частота вращения >2900 об/мин</p>	Мощность 5 592р.	
	RC-U01351	<p>Электромотор осевой Мощность 30 W Напряжение 24 V Сила тока 1,25 A Частота вращения >1700 об/мин Направление вращения PUSH (против часовой стрелки, смотреть со стороны ротора)</p>	Мощность 2 949р.	
	RC-U01375	<p>Электромотор осевой Мощность 160 W Напряжение 12 V Сила тока 13 A Частота вращения ≥2400 об/мин Направление вращения PUSH (против часовой стрелки, смотреть со стороны ротора)</p>	Мощность 5 795р.	
	RC-U01325	<p>Электромотор осевой Мощность 120 W Напряжение 24 V Сила тока 5 A Частота вращения >3500 об/мин Направление вращения PUSH (против часовой стрелки, смотреть со стороны ротора)</p>	Мощность 4 677р.	
	RC-U01327	<p>Электромотор осевой Мощность 120 W Напряжение 12 V Сила тока 10 A Частота вращения >3500 об/мин Направление вращения PUSH (против часовой стрелки, смотреть со стороны ротора)</p>	Мощность 5 795р.	
	RC-U01322	<p>Электромотор осевой Мощность 120 W Напряжение 24 V Сила тока 5 A Частота вращения >3500 об/мин Направление вращения PUSH (против часовой стрелки, смотреть со стороны ротора)</p>	Мощность 5 795р.	







	RC-U01321	<p>Электромотор осевой Мощность 120 W Напряжение 24 V Сила тока 5 A Частота вращения > 2600 об/мин Направление вращения PULL (по часовой стрелке, смотреть со стороны ротора) Длина 178 мм. / корпус 147 мм. Диаметр 76 мм. Межосевое расстояние 83 мм.</p>	6 151р.	
	RC-U01356	<p>Электромотор вентилятора 12V, 97W, аналог Carrier 54-60006-10, EGBA1E060, Genesis, Zephyr, Xarion. Высота общая 157 мм. / корпус 123 мм., Диаметр 64 мм., номинальная частота вращения 2890 об/мин.</p>	7 015р.	
	RC-U01357	<p>Электромотор вентилятора 24V, 97W, аналог Carrier. Высота общая 157 мм. / корпуса 123 мм., Диаметр 64 мм., номинальная частота вращения 2890 об/мин.</p>	7 015р.	
	RC-U01358	<p>Электромотор вентилятора 12V, 95,5W, аналог Carrier 54-00639-114, 62-61762-00, Supra, Zephyr, Mistral, Summit. Высота общая 157 мм. / корпус 123 мм., Диаметр 64 мм., номинальная частота вращения 2400 об/мин.</p>	7 015р.	
	RC-U01359	<p>Электромотор вентилятора 24V, 91,5W, аналог Carrier 54-00639-116, 54-60006-06, Thermo king 41-0436, 44-8827, M7135. Высота общая 157мм./корпус 123мм., Диаметр 64 мм., номинальная частота вращения 2300 об/мин.</p>	7 015р.	
	RC-U01323	<p>Электромотор осевой Мощность 144 W Напряжение 24 V Сила тока 6 A Частота вращения > 2700 об/мин Объем воздуха 1600 м3/час Длина 160 мм. Диаметр 76 мм. Диаметр крыльчатки 300 мм. Направление вращения PUSH (против часовой стрелки, смотреть со стороны ротора)</p>	5 999р.	
	RC-U01324	<p>Электромотор осевой Мощность 168 W Напряжение 24 V Сила тока 7 A Частота вращения > 2700 об/мин Объем воздуха 1600 м3/час Длина 148 мм. Диаметр 77 мм. Диаметр крыльчатки 306 мм. Направление вращения PUSH (против часовой стрелки, смотреть со стороны ротора)</p>	6 202р.	
	RC-U01405	<p>Мощность 228 W Напряжение 12 V Сила тока 19 A Частота вращения 2300 об/мин Направление вращения PUSH (против часовой стрелки, смотреть со стороны ротора)</p>	16 572р.	
	RC-U01446	<p>Электромотор с крыльчаткой Мощность 161 W Напряжение 24 V Сила тока 7 A Частота вращения 3000±200 об/мин Направление вращения PUSH (против часовой стрелки, смотреть со стороны ротора)</p>	3 559р.	
	RC-U01447	<p>Электромотор с крыльчаткой Мощность 180 W Напряжение 24 V Сила тока 7,5 A Частота вращения 3000±200 об/мин Направление вращения PUSH (против часовой стрелки, смотреть со стороны ротора)</p>	3 711р.	
	RC-U01448	<p>Электромотор с крыльчаткой Мощность 60 W Напряжение 12 V Сила тока 5 A Частота вращения 3500±200 об/мин Направление вращения PULL (по часовой стрелке, смотреть со стороны ротора)</p>	6 588р.	
	RC-U01452	<p>Электромотор с крыльчаткой Мощность 204 W Напряжение 12 V Сила тока 17 A Частота вращения 3000±200 об/мин Направление вращения PUSH (против часовой стрелки, смотреть со стороны ротора)</p>	5 084р.	
	RC-U01453	<p>Электромотор с крыльчаткой Мощность 216 W Напряжение 24 V Сила тока 9 A Частота вращения 2700±200 об/мин Направление вращения PULL (по часовой стрелке, смотреть со стороны ротора)</p>	4 677р.	
	RC-U01454	<p>Электромотор с крыльчаткой Мощность 144 W Напряжение 24 V Сила тока 6 A Частота вращения 3060±150 об/мин Направление вращения PULL (по часовой стрелке, смотреть со стороны ротора)</p>	5 267р.	





	RC-U01455	<p>Электромотор с крыльчаткой Мощность 180 W Напряжение 24 V Сила тока 7,5 A Частота вращения 2900±200 об/мин Направление вращения PUSH (против часовой стрелки, смотреть со стороны ротора)</p>	2 949р.	
	RC-U01456	<p>Электромотор с крыльчаткой Мощность 297 W Напряжение 24 V Сила тока 11 A Частота вращения 2800±200 об/мин Направление вращения PUSH (против часовой стрелки, смотреть со стороны ротора)</p>	4 067р.	
	RC-U01457	<p>Электромотор с крыльчаткой Мощность 270 W Напряжение 24 V Сила тока 10 A Частота вращения 2800±200 об/мин Направление вращения PULL (по часовой стрелке, смотреть со стороны ротора)</p>	4 067р.	
	RC-U01458	<p>Электромотор с крыльчаткой Мощность 408 W Напряжение 24 V Сила тока 17 A Частота вращения 2700±150 об/мин Направление вращения PULL (по часовой стрелке, смотреть со стороны ротора)</p>	4 606р.	
	RC-U01459	<p>Электромотор с крыльчаткой Мощность 156 W Напряжение 12 V Сила тока 13 A Частота вращения 2800±200 об/мин Направление вращения PUSH (против часовой стрелки, смотреть со стороны ротора)</p>	8 947р.	
	RC-U01460	<p>Электромотор с крыльчаткой Мощность 216 W Напряжение 24 V Сила тока 9 A Частота вращения 3300±200 об/мин Направление вращения PULL (по часовой стрелке, смотреть со стороны ротора)</p>	4 372р.	
	RC-U01461	<p>Электромотор с крыльчаткой Мощность 288 W Напряжение 24 V Сила тока 12 A Частота вращения 3600±200 об/мин Направление вращения PULL (по часовой стрелке, смотреть со стороны ротора)</p>	12 709р.	
	RC-U0148	<p>Электромотор центробежный Напряжение 12 V Мощность 80 W Частота вращения 3200±10% об/мин</p>	2 186р.	
	RC-U0149	<p>Электромотор центробежный Напряжение 24 V Мощность 80 W Частота вращения 3200±10% об/мин</p>	2 186р.	
	RC-U01204	<p>Электромотор центробежный с крыльчаткой Напряжение 12 V Мощность 80 W</p>	2 796р.	
	RC-U01205	<p>Электромотор центробежный с крыльчаткой Напряжение 24 V Мощность 80 W</p>	2 796р.	
	RC-U01206b	<p>Крыльчатка: Диаметр 85 мм. Длина 85 мм.</p>	326р.	
	RC-U01354-01	<p>Крыльчатка для вентиляторов RC-U01354 и RC-U01355 Диаметр 10" (252 мм.) Высота 84 мм.</p>	1 119р.	

РАДИАТОРЫ КОНДИЦИОНЕРА СЕРПАНТИН

Фото	Артикул	Наименование	Цена	Статус
	RC-U0221	Радиатор 10"x21"x44 мм., тип С, вход резьба 3/4"-16UNF, выход резьба 5/8"-18UNF, O-Ring.	7 625р.	
	RC-U0204	Радиатор 12"x14"x44 мм., тип С, вход резьба 3/4"-16UNF, выход резьба 5/8"-18UNF, O-Ring.	5 643р.	
	RC-U0201	Радиатор 14"x18"x44 мм., тип С, вход резьба 3/4"-16UNF, выход резьба 5/8"-18UNF, O-Ring.	7 727р.	
	RC-U0202	Радиатор 14"x21"x44 мм., тип С, вход резьба 3/4"-16UNF, выход резьба 5/8"-18UNF, O-Ring.	8 032р.	
	RC-U0203	Радиатор 14"x23"x44 мм., тип С, вход резьба 3/4"-16UNF, выход резьба 5/8"-18UNF, O-Ring.	8 642р.	
	RC-U0239	Радиатор 16"x18"x44 мм., тип С, вход резьба 3/4"-16UNF, выход резьба 5/8"-18UNF, O-Ring.	8 744р.	











МНОГОПОТОЧНЫЙ

Фото	Артикул	Наименование	Цена	Статус
	RC-U0227	Радиатор 10"x25"x18 мм., тип D, вход резьба 3/4"-16UNF, выход резьба 5/8"-18UNF, O-Ring.	5 592р.	
	RC-U0218	Радиатор 12"x18"x18 мм., тип D, вход резьба 3/4"-16UNF, выход резьба 5/8"-18UNF, O-Ring.	5 541р.	
	RC-U0205	Радиатор 12"x21"x18 мм., тип D, вход резьба 3/4"-16UNF, выход резьба 5/8"-18UNF, O-Ring.	6 456р.	
	RC-U0206	Радиатор 12"x23"x18 мм., тип D, вход резьба 3/4"-16UNF, выход резьба 5/8"-18UNF, O-Ring.	6 710р.	
	RC-U0228	Радиатор 12"x25"x18 мм., тип D, вход резьба 3/4"-16UNF, выход резьба 5/8"-18UNF, O-Ring.	6 304р.	
	RC-U0214	Радиатор 14"x18"x20 мм., тип D, вход резьба 3/4"-16UNF, выход резьба 5/8"-18UNF, O-Ring.	6 100р.	
	RC-U0207	Радиатор 14"x21"x18 мм., тип D, вход резьба 3/4"-16UNF, выход резьба 5/8"-18UNF, O-Ring.	6 151р.	
	RC-U0230	Радиатор 14"x21"x26 мм., тип D, вход резьба 3/4"-16UNF, выход резьба 5/8"-18UNF, O-Ring.	6 660р.	
	RC-U0208	Радиатор 14"x23"x18 мм., тип D, вход резьба 3/4"-16UNF, выход резьба 5/8"-18UNF, O-Ring.	5 389р.	
	RC-U0219	Радиатор 14"x23"x20 мм., тип D, вход резьба 3/4"-16UNF, выход резьба 5/8"-18UNF, O-Ring.	7 422р.	
	RC-U0209	Радиатор 14"x25"x18 мм., тип D, вход резьба 3/4"-16UNF, выход резьба 5/8"-18UNF, O-Ring.	6 914р.	
	RC-U0232	Радиатор 14"x25"x26 мм., тип D, вход резьба 3/4"-16UNF, выход резьба 5/8"-18UNF, O-Ring.	8 744р.	
	RC-U0225	Радиатор 14"x26"x20 мм., тип D, вход резьба 3/4"-16UNF, выход резьба 5/8"-18UNF, O-Ring.	8 337р.	
	RC-U0210	Радиатор 14"x27"x18 мм., тип D, вход резьба 3/4"-16UNF, выход резьба 5/8"-18UNF, O-Ring.	7 066р.	
	RC-U0215	Радиатор 14"x27"x20 мм., тип D, вход резьба 3/4"-16UNF, выход резьба 5/8"-18UNF, O-Ring.	7 727р.	
	RC-U0229	Радиатор 14"x27"x26 мм., тип D, вход резьба 3/4"-16UNF, выход резьба 5/8"-18UNF, O-Ring.	9 100р.	
	RC-U0226	Радиатор 14"x28"x20 мм., тип D, вход резьба 3/4"-16UNF, выход резьба 5/8"-18UNF, O-Ring.	8 134р.	
	RC-U0211	Радиатор 16"x18"x18 мм., тип D, вход резьба 3/4"-16UNF, выход резьба 5/8"-18UNF, O-Ring.	6 355р.	
	RC-U0212	Радиатор 16"x21"x18 мм., тип D, вход резьба 3/4"-16UNF, выход резьба 5/8"-18UNF, O-Ring.	7 371р.	
	RC-U0213	Радиатор 16"x23"x18 мм., тип D, вход резьба 3/4"-16UNF, выход резьба 5/8"-18UNF, O-Ring.	7 676р.	
	RC-U0216	Радиатор 16"x27"x20 мм., тип D, вход резьба 3/4"-16UNF, выход резьба 5/8"-18UNF, O-Ring.	8 235р.	
	RC-U0231	Радиатор 16"x27"x26 мм., тип D, вход резьба 3/4"-16UNF, выход резьба 5/8"-18UNF, O-Ring.	9 964р.	
	RC-U0237	Радиатор 17"x23"x20 мм., тип D, вход резьба 3/4"-16UNF, выход резьба 5/8"-18UNF, O-Ring.	8 540р.	
RC-U0217	Радиатор 18"x21"x20 мм., тип D, вход резьба 3/4"-16UNF, выход резьба 5/8"-18UNF, O-Ring.	7 473р.		
RC-U0235	Радиатор 18"x22"x20 мм., тип D, вход резьба 3/4"-16UNF, выход резьба 5/8"-18UNF, O-Ring.	8 540р.		
RC-U0238	Радиатор 18"x26"x20 мм., тип D, вход резьба 3/4"-16UNF, выход резьба 5/8"-18UNF, O-Ring.	9 506р.		
RC-U0260	Радиатор 18"x32"x20 мм., тип D, вход резьба 3/4"-16UNF, выход резьба 5/8"-18UNF, O-Ring.	9 811р.		
RC-U0259	Радиатор 20"x27"x20 мм., тип D, вход резьба 3/4"-16UNF, выход резьба 5/8"-18UNF, O-Ring.	10 015р.		
RC-U0220	Радиатор 21"x27"x20 мм., тип D, вход резьба 3/4"-16UNF, выход резьба 5/8"-18UNF, O-Ring.	9 913р.		
	RC-U0233	Конденсор Motorcool совместим с а/м Газель-Некст, со встроенным осушителем. Размеры: 400*542*116 мм., вход резьба 3/4"-16UNF, выход резьба 5/8"-18UNF O-Ring. Без установочных кронштейнов.	9 659р.	
	RC-U0222	Радиатор 18"x39"x20 мм., вход резьба 3/4"-16UNF, выход резьба 5/8"-18UNF, O-Ring. Аналог кондиционера Yilkar 100 для микроавтобусов.	15 860р.	
	RC-U0250	Радиатор 22"x29"x20 мм., вход резьба 3/4"-16UNF, выход резьба 5/8"-18UNF O-Ring. Аналог кондиционера Yilkar для микроавтобусов.	14 132р.	
	RC-U0246	Радиатор 340*700*20 мм., вход резьба 3/4"-16UNF, выход резьба 5/8"-18UNF O-Ring. Аналог конденсора для Thermo King V-400 DSR, V-500 DSR, V-500 Spectrum, V-500 TC DSR, V-600 MAX Оригинальный номер: 67-2868	12 912р.	
	RC-U0258	Радиатор 572*476*18 мм. для рефрижераторной установки Thermo King SLX серии. Номер каталога Thermo King: 67-2475, 672475, 672-475, 60-0618, 600618, 600-618, 67-2856, 672856 Применяемость: SLX 100, SLX 200, SLX 300, SLX 400	24 400р.	
	RC-U0251	Радиатор, аналог для Volvo FH13 (FM4), оригинальный номер: 22768792. Габариты: 14"x34"x16 мм. Подключение: вход Ø 15,3 мм., выход Ø 13,7 мм.	9 608р.	
	RC-U0253	Радиатор, аналог для MAN TGS, оригинальный номер: 81.61920.0030. Габариты: 14"x31"x16 мм. Подключение: вход Ø 14,4 мм., выход Ø 11 мм.	6 609р.	



	RC-U0241	Радиатор 172*530*26 мм., вход Ø 12 мм., выход Ø 12 мм. Аналог конденсора для Zanotti Z10/Z12/Z20 Оригинальный номер: 3CND573	7 981р.	
	RC-U0242	Радиатор 172*730*26 мм., вход Ø 12 мм., выход Ø 12 мм. Аналог конденсора для Zanotti Z25/Z30/Z35 Оригинальный номер: 3CND579	8 845р.	
	RC-U0243	Радиатор 172*850*26 мм., вход Ø 12 мм., выход Ø 12 мм. Аналог конденсора для Zanotti Z38 Оригинальный номер: 3CND580, 3CND575, 3CND514	10 777р.	
	RC-U0236	Радиатор 14"x33"x20 мм., вход Ø 14,5 мм., выход Ø 14,5 мм. Аналог для Volvo FH12, FH16 (с 2003 по 2008) Оригинальные номера: 20555299, 20838901, 21086300	9 303р.	
	RC-U0240	Радиатор 542*538*16 мм., вход Ø 14,5 мм., выход Ø 14,5 мм. Аналог для DAF 1629115.	12 505р.	
	RC-U0262	Радиатор 350x405x20 мм., вход Ø 15,4 мм., выход Ø 10 мм. резьба M16x15, встроенный ресивер (фильтр-осушитель). Применяемость: RC-U06158, RC-U06159, RC-U06168, RC-U06169.	5 000р.	
	RC-U0266	Радиатор 16"x38"x25 мм., вход Ø 19 мм. под пайку, выход Ø 15 мм. под пайку.	35 584р.	
	RC-U0265	Радиатор 19"x38"x25 мм., вход Ø 19 мм. под пайку, выход Ø 15 мм. под пайку.	48 800р.	









РЕССИВЕРЫ, ОСУШИТЕЛИ, СИЛИКАГЕЛЬ

Ресиверы вертикальные универсальные











Фото	Артикул	Наименование	Цена	Статус
	RC-U0501	Ресивер (фильтр-осушитель) вертикальный. Длина общая 200 мм., высота балона 170 мм., D-60 мм., V-440 мл. Вход/выход наружная резьба 5/8"-18UNF, O-Ring, под фитинг 3/8", G6, №6 Датчик давления 3/8"-24UNF наружная резьба - 2шт.	710р.	
	RC-U0502	Ресивер (фильтр-осушитель) вертикальный. Длина общая 150 мм., высота балона 120 мм., D-76 мм., V-500 мл. Вход/выход наружная резьба 5/8"-18UNF, O-Ring, под фитинг 3/8", G6, №6 Датчик давления 3/8"-24UNF наружная резьба - 2шт.	1 050р.	
	RC-U0505	Ресивер (фильтр-осушитель) вертикальный. Длина общая 200 мм., высота балона 170 мм., D-60 мм., V-440 мл. Вход/выход наружная резьба 5/8"-18UNF, Flayer, под фитинг 3/8", G6, №6 Датчик давления 3/8"-24UNF наружная резьба - 2шт.	710р.	
	RC-U0506	Ресивер (фильтр-осушитель) вертикальный. Длина общая 200 мм., высота балона 170 мм., D-76 мм., V-720 мл. Вход и выход наружная резьба 5/8"-18UNF, O-Ring, под фитинг 3/8", G6, №6 Датчик давления 3/8"-24UNF наружная резьба - 2шт.	1 100р.	
	RC-U0530	Ресивер (фильтр-осушитель) вертикальный. Длина общая 200 мм., высота балона 170 мм., D-60 мм., V-440 мл. Вход/выход наружная резьба 9/16"-18UNF, O-Ring, под фитинг (Август) G6, №6, резьба гайки 9/16"-18UNF Mini Датчик давления 3/8"-24UNF наружная резьба - 2шт.	735р.	
	RC-U0530-1	Ресивер (фильтр-осушитель) вертикальный. Длина общая 200 мм., высота балона 170 мм., D-60 мм., V-440 мл. Вход/выход наружная резьба 9/16"-18UNF, O-Ring, под фитинг (Август) G6, №6, резьба гайки 9/16"-18UNF Mini Датчик давления 3/8"-24UNF наружная резьба - 1шт.	735р.	
	RC-U0552	Ресивер (фильтр-осушитель) вертикальный. Высота общая 200 мм., высота баллона 170 мм., диаметр 60 мм., объем 440 мл. Вход наружная резьба 5/8"-18UNF, O-Ring, под фитинг 3/8", G6, №6 Выход внутренняя резьба 5/8"-18UNF, O-Ring, под фитинг 3/8", G6, №6 Датчик давления 3/8"-24UNF наружная резьба — 1 шт. Смотровое стекло, заправочный порт 7/16"-20UNF Аналог T7060/Puma210, 87343822, 82023593, 47446232, 47446236	940р.	
	RC-C5170	Ресивер (фильтр-осушитель) вертикальный. Длина общая 213 мм., высота балона 170 мм., D-102 мм., V-1320 мл. Вход/выход наружная резьба 5/8"-18UNF, O-Ring, под фитинг 3/8", G6, №6 Датчик давления 3/8"-24UNF наружная резьба - 2шт.	2 440р.	
	RC-U0567	Ресивер (фильтр-осушитель) вертикальный. Длина общая 206 мм., высота балона 176 мм., D-70 мм., V-640 мл. Вход/выход наружная резьба 5/8"-18UNF, O-Ring, под фитинг 3/8", G6, №6 Датчик давления 3/8"-24UNF наружная резьба - 2шт.	1 190р.	
	RC-U0586	Ресивер (фильтр-осушитель) вертикальный. Длина общая 228 мм., высота балона 198 мм., D-102 мм., V-1530 мл. Вход/выход наружная резьба 5/8"-18UNF, O-Ring, под фитинг 3/8", G6, №6 Датчик давления 3/8"-24UNF наружная резьба - 2шт.	3 360р.	
	RC-U0588	Ресивер (фильтр-осушитель) вертикальный. Длина общая 210 мм., высота балона 185 мм., D-76 мм., V-800 мл. Вход/выход наружная резьба 5/8"-18UNF, O-Ring, под фитинг 3/8", G6, №6 Датчик давления 3/8"-24UNF наружная резьба - 1шт.	2 130р.	



Ресиверы горизонтальные универсальные



Фото	Артикул	Наименование	Цена	Статус
	RC-U0503	Ресивер (фильтр-осушитель) горизонтальный. Длина общая 238 мм., длина балона 178 мм., D-63 мм., V-500 мл. Вход/выход наружная резьба 5/8"-18UNF, O-Ring, под фитинг 3/8", G6, №6 Датчик давления 3/8"-24UNF наружная резьба - 1шт.	1 370р.	
	RC-U0533	Ресивер (фильтр-осушитель) горизонтальный. Длина общая 238 мм., длина балона 178 мм., D-63 мм., V-500 мл. Вход/выход наружная резьба 5/8"-18UNF, O-Ring, под фитинг 3/8", G6, №6 Датчик давления 3/8"-24UNF наружная резьба - 1шт.	1 600р.	
	RC-U0540	Ресивер (фильтр-осушитель) горизонтальный. Длина общая 248 мм., длина балона 206 мм., D-63 мм., V-620 мл. Вход/выход наружная резьба 5/8"-18UNF, O-Ring, под фитинг 3/8", G6, №6 Датчик давления 3/8"-24UNF наружная резьба - 1шт.	2 500р.	

	RC-U0504	Ресивер (фильтр-осушитель) горизонтальный. Длина общая 248 мм., длина балона 188 мм., D-76 мм., V-800 мл. Вход/выход наружная резьба 5/8"-18UNF, O-Ring, под фитинг 3/8", G6, №6 Датчик давления 3/8"-24UNF наружная резьба - 1шт.	1 620р.	
	RC-U05004	Ресивер (фильтр-осушитель) горизонтальный. Длина общая 266 мм., длина балона 180 мм., D-76 мм., V-770 мл. Вход/выход наружная резьба 5/8"-18UNF, O-Ring, под фитинг 3/8", G6, №6 Датчик давления 3/8"-24UNF наружная резьба - 1шт.	1 620р.	
	RC-U0575	Ресивер (фильтр-осушитель) горизонтальный. Длина общая 270 мм., длина балона 194 мм., D-76 мм., V-820 мл. Вход/выход наружная резьба 5/8"-18UNF, O-Ring, под фитинг 3/8", G6, №6 Датчик давления 3/8"-24UNF наружная резьба - 1шт.	1 855р.	
	RC-U0532	Ресивер (фильтр-осушитель) горизонтальный. Длина общая 169 мм., длина балона 114 мм., диаметр 76 мм., V=480 мл. Вход/выход наружная резьба 5/8"-18UNF, O-Ring, под фитинг 3/8", G6, №6	1 550р.	
	RC-U0577	Ресивер (фильтр-осушитель) горизонтальный. Длина общая 420 мм., длина балона 375 мм., D-45 мм., V-540 мл. Вход/выход наружная резьба 5/8"-18UNF, O-Ring, под фитинг 3/8", G6, №6	2 085р.	
	RC-U0583	Ресивер (фильтр-осушитель) с кронштейном. Аналог Автохолод. Длина общая 240 мм., длина балона 170 мм., D-76 мм., V-720 мл. Вход/выход наружная резьба 5/8"-18UNF, O-Ring, под фитинг 3/8", G6, №6 Датчик давления 3/8"-24UNF наружная резьба - 1шт.	2 760р.	
	RC-U0531	Ресивер (фильтр-осушитель) горизонтальный, алюминиевый с кронштейном. Длина 310 мм., длина баллона 220 мм., D-89 мм., V-1300 мл. Вход/выход наружная резьба 5/8"-18UNF O-Ring, под фитинг 3/8", G6, №6. Заправочный порт 7/16"-20UNF.	3 350р.	
	RC-U0572	Ресивер (фильтр-осушитель) горизонтальный, алюминиевый с кронштейном. Длина 310 мм., длина баллона 220 мм., D-89 мм., V-1300 мл. Вход/выход наружная резьба 5/8"-18UNF O-Ring, под фитинг 3/8", G6, №6. Заправочный порт 7/16"-20UNF.	3 360р.	

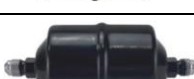
Фильтры-осушители на рефрижераторы

Фото	Артикул	Наименование	Цена	Статус
	RC-U0579	Бак фреона Ресивер аналог Thermo King 67-1542 , 671542, 671-542, 67-1130, 671130, 671-130, 5D50909G02, 5D39996G01 (SL-100 / SL100, SL-200 / SL200, SL-400 / SL400, SL-100e / SL100E, SL-200e / SL200E, SL-400e / SL400E, SL-100e Tier2, SL100eTier2, SL-200e Tier2 / SL200eTier2, SL-400e Tier2 / SL400eTier2, SL-400e SR, SL400ESR, Spectrum SL Tier2, SpectrumSLTier2, Spectrum SL Multi-Temp, SpectrumSLMultiTemp)	10 950р.	
	RC-U0539	Дегидратор (фильтр-осушитель), аналог Carrier, Thermo King Длина 223 мм., длина баллона 183 мм., D-89 мм. Вход/выход наружная резьба 11/16"-16UN, ORFS Канавка под кольцо Ø 8,2/12,8 мм.	2 800р.	
	RC-U0541	Дегидратор (фильтр-осушитель), аналог Carrier, Thermo King Длина 225 мм., длина баллона 185 мм., D-76 мм. Вход/выход наружная резьба 11/16"-16UN, ORFS Канавка под кольцо Ø 8/12,8 мм.	1 730р.	
	RC-U0566	Дегидратор (фильтр-осушитель) Длина 225 мм., длина баллона 190 мм., D-76 мм. Вход/выход наружная резьба 13/16"-16UN, ORFS Канавка под кольцо Ø 7,9/12,7 мм.	1 690р.	
	RC-U05100	Дегидратор (фильтр-осушитель), аналог Carrier 14-00326-05. Длина 225 мм., длина баллона 187 мм., D-76 мм. Вход/выход наружная резьба 13/16"-16UN, ORFS Канавка под кольцо Ø 11/15,8 мм.	1 780р.	
	RC-U0544	Дегидратор (фильтр-осушитель), аналог Thermo King SMX, SL, SLX, SLXe, UT-800/1200 Длина 235 мм., длина баллона 188 мм., D-89 мм. Вход наружная резьба 1"-14UNS, ORFS, канавка под кольцо Ø14,5/19 мм. Выход наружная резьба 13/16"-16UN, ORFS, канавка под кольцо Ø11,5/15,7 мм.	3 810р.	
	RC-U0581	Дегидратор (фильтр-осушитель), аналог АВГУСТ Длина 250 мм., длина баллона 198 мм., D-76 мм. Вход/выход наружная резьба M24x1,5 Присоединительный диаметр 18,2 мм.	2 990р.	
	RC-U0559	Дегидратор (фильтр-осушитель), аналог DML ALKO Control ADK304 Длина общая 252 мм., длина баллона 187 мм., диаметр 76 мм. Вход/выход наружная резьба 3/4"-16UNF, Flayer	2 150р.	
	RC-U0584	Дегидратор (фильтр-осушитель) аналог DML 414 Danfoss (023Z0109). Длина общая 252 мм., длина балона 196 мм., диаметр 89 мм. Вход/выход наружная резьба 3/4"-16UNF Flayer.	2 670р.	
	RC-U0595	Дегидратор (фильтр-осушитель), аналог DML 306 Danfoss. Длина общая 258 мм., длина баллона 186 мм., диаметр 76 мм. Вход/выход наружная резьба 7/8"-14UNF, Flayer	1 983р.	

	RC-U0536	Дегидратор (фильтр-осушитель), аналог DML 083 Danfoss. Длина общая 156 мм., длина баллона 100 мм., диаметр 54 мм. Вход/выход наружная резьба 5/8"-18UNF Flayer	1 135р.	
	RC-U0594	Дегидратор (фильтр-осушитель), аналог DML 083FS Danfoss 023Z1323 Длина 140 мм., длина баллона 100 мм., D-54 мм. Вход/выход наружная резьба 11/16"-16UN, ORFS Канавка под кольцо Ø 8,2/12,8 мм.	1 510р.	
	RC-U0537	Дегидратор (фильтр-осушитель), аналог DML 163, Carrier, Thermo King Длина 150 мм., длина баллона 110 мм., D-75 мм. Вход/выход наружная резьба 11/16"-16UN, ORFS Канавка под кольцо Ø 8,2/12,8 мм.	1 920р.	
	RC-U0538	Дегидратор (фильтр-осушитель), аналог DML 163 Danfoss 023Z5008 Длина 165 мм., длина баллона 110 мм., D-75 мм. Вход/выход наружная резьба 5/8"-18UNF, Flayer	1 250р.	
	RC-U0597	Дегидратор (фильтр-осушитель), аналог Thermo King 66-8065 Длина 143 мм., длина баллона 110 мм., D-75 мм. Вход/выход наружная резьба 9/16"-18UNF, ORFS Канавка под кольцо Ø 6,8/11 мм.	2 130р.	
	RC-U0576	Дегидратор (фильтр-осушитель), Длина 160 мм., длина баллона 120 мм., D-75 мм. Вход и выход наружная резьба 11/16"-16UN, ORFS Канавка под кольцо Ø 11/16 мм.	2 085р.	
	RC-U0553	Дегидратор (фильтр-осушитель). Длина 108 мм., длина баллона 72 мм., D-54 мм. Вход/выход наружная резьба 9/16"-18UNF, ORFS Канавка под кольцо Ø 6/14 мм.	1 780р.	
	RC-U0554	Дегидратор (фильтр-осушитель), аналог DML 053, Thermo King 61-3852 Длина 114 мм., длина баллона 72 мм., D-54 мм. Вход/выход наружная резьба 11/16"-16UN, ORFS Канавка под кольцо Ø 8,2/12,8 мм.	1 780р.	
	RC-U0580	Дегидратор (фильтр-осушитель), аналог Zanotti 3FLT177 Длина 148 мм., длина баллона 108 мм., D-74 мм. Вход/выход наружная резьба 11/16"-16UNF, ORFS Канавка под кольцо Ø 8,2/12,8 мм.	1 990р.	
	RC-U0558	Дегидратор (фильтр-осушитель), аналог Thermo King Длина 127 мм., длина баллона 86 мм., D-60 мм. Вход/выход наружная резьба 5/8"-18UNF, O-Ring	2 220р.	
	RC-U0542	Дегидратор (фильтр-осушитель), аналог Thermo King Длина 176 мм., длина баллона 118 мм., D-76 мм. Вход/выход наружная резьба 11/16"-16UN, ORFS Канавка под кольцо Ø 8,2/12,8 мм.	2 380р.	
	RC-U0549	Ресивер (фильтр-осушитель) аналог Carrier Viento 65-60078-10 Длина общая 160 мм., D-80 мм. Вход: PAD (d 8.6) Выход: PAD (d 8.6) Температурный диапазон -40° C – + 70° C	2 500р.	
	RC-U05101	Ресивер (фильтр-осушитель) аналог Carrier 65-66816-00 Длина общая 252 мм., длина баллона 197 мм. Вход/выход наружная резьба 11/16"-16UN, ORFS Канавка под кольцо Ø 8/12,5 мм. Применяемость Carrier Citimax 280 330 400	3 120р.	
	RC-U0587	Ресивер аналог Carrier 65-66816-00 Длина общая 225 мм., длина баллона 184 мм., диаметр 102 мм. Объем 1 445 мл. Вход под пайку Выход наружная резьба 1"-14UNS, ORFS	6 670р.	
	RC-U05103	Ресивер, аналог Carrier Maxima/Supra (65-60055-06) Длина общая 440 мм., длина баллона 357 мм., диаметр 130 мм., объем 4434 мл. Подключение: наружная резьба 11/16"-16UN, ORFS, канавка под кольцо Ø 8/12,5 мм. внутренняя резьба 11/16"-16UN, O-Ring внутренняя резьба 9/16"-18UNF, O-Ring Датчик давления 3/8"-24UNF наружная резьба — 1 шт. Смотровое стекло, заправочный порт 7/16"-20UNF	18 880р.	
	RC-U05105	Ресивер, аналог Carrier Xarios 300/350 (65-60060-00) Длина общая 186 мм., длина баллона 186 мм., диаметр 65 мм., объем 560 мл. Подключение: наружная резьба 11/16"-16UN, ORFS, канавка под кольцо Ø 8/12,5 мм. под пайку Ø 14 мм. Заправочный порт 7/16"-20UNF	8 460р.	
	RC-U05104	Ресивер, аналог Carrier Xarios 400/500/600 (65-60056-02) Длина общая 320 мм., длина баллона 240 мм., диаметр 98 мм., объем 1770 мл. Подключение наружная резьба 11/16"-16UN, ORFS, канавка под кольцо Ø 8/12,5 мм. Заправочный порт 7/16"-20UNF	6 890р.	







	RC-U0591	Ресивер аналог Zanotti FZ 213/214/219 3SRP002 (5802444) Длина общая 200 мм., длина баллона 172 мм., диаметр 76 мм. Объем 750 мл. Вход под пайку Выход наружная резьба 1"-14UNS, ORFS	4 860р.	
	RC-U0599	Ресивер аналог Zanotti Zero 25S/30S/35S, 3SRP005 (с кронштейном) Длина общая 180 мм., длина баллона 173 мм., диаметр 76 мм. Объем 650 мл. Вход под пайку Ø 12 Выход наружная резьба 1"-14UNS, ORFS	4 850р.	

Ресиверы для сельхозтехники, грузовых автомобилей и автобусов



Фото	Артикул	Наименование	Цена	Статус
	RC-U0582	Ресивер (фильтр-осушитель), аналог DEUTZ, LAMBORGHINI, SAME Длина общая 303 мм., длина баллона 300 мм., диаметр 45 мм. Объем 420 мл.	1 980р.	
	RC-U0543	Ресивер (фильтр-осушитель), аналог MAN Длина баллона 403 мм., диаметр 45 мм. Объем 570 мл.	2 210р.	
	RC-U0547	Ресивер (фильтр-осушитель), аналог Mercedes, MAN Высота общая 290 мм., высота балона 260 мм., D-50 мм., объем 460 мл. Вход/выход наружная резьба 3/4"-16UNF, O-Ring, под фитинг 1/2", G8, №8 Датчик давления 3/8"-24UNF наружная резьба - 2шт.	2 675р.	
	RC-U0564	Ресивер (фильтр-осушитель), аналог MAN Высота общая 290 мм., высота балона 260 мм., D-50 мм., объем 460 мл. Вход/выход наружная резьба 5/8"-18UNF, O-Ring, под фитинг 3/8", G6, №6 Датчик давления 3/8"-24UNF наружная резьба - 2шт.	2 580р.	
	RC-U0548	Ресивер (фильтр-осушитель), аналог Volvo 8FT351196641 Высота общая 225 мм., высота балона 200 мм., D-74 мм., объем 800 мл. Вход/выход наружная резьба 5/8"-18UNF, O-Ring, под фитинг 3/8", G6, №6	2 250р.	
	RC-U0598	Ресивер (фильтр-осушитель) вертикальный, аналог 82422923 для Volvo FH4 Длина баллона 205 мм., диаметр 80 мм. Объем 800 мл. Вход Ø 20,5 мм., канавка уплотнительного кольца Ø 24/31,6 мм. Выход Ø 18 мм., канавка уплотнительного кольца Ø 22/29,5 мм.	5 650р.	
	RC-U05102	Ресивер (фильтр-осушитель) вертикальный, аналог TAM JB800.45.082a Высота общая 215 мм., высота балона 180мм. Объем 480 мл. D 60 мм. Вход/выход наружная резьба M16x1,5, присоединительный Ø 10 мм. Датчик давления 3/8"-24UNF наружная резьба — 2 шт.	1 390р.	
	RC-U0563	Ресивер (фильтр-осушитель), аналог на Konvekta H14-003-044 комбайн CLAAS Высота общая 220 мм., высота балона 190 мм., D-74 мм., объем 760 мл. Вход/выход наружная резьба 5/8"-18UNF, O-Ring, под фитинг 3/8", G6, №6 Датчик давления 3/8"-24UNF наружная резьба - 1шт.	3 310р.	
	RC-U0573	Ресивер (фильтр-осушитель) Высота общая 155 мм., высота балона 122 мм., D-75 мм., объем 480 мл. Вход/выход наружная резьба 5/8"-18UNF, O-Ring, под фитинг 3/8", G6, №6 Датчик давления 3/8"-24UNF наружная резьба - 1шт.	2 210р.	
	RC-U0593	Ресивер (фильтр-осушитель), аналог Claas 7700067302 Длина общая 216 мм., длина баллона 175 мм., диаметр 74 мм. Объем 700 мл. Вход и выход 5/8"-18UNF O-Ring, под фитинг 3/8", G6, №6 Вход под датчик 3/8"-24UNF наружная резьба-1шт	2 670р.	
	RC-U0561	Ресивер (фильтр-осушитель), для МТЗ Высота общая 176 мм., высота баллона 146 мм., диаметр 76 мм. Объем 600 мл. Вход и выход 5/8"-18UNF O-Ring, под фитинг 3/8", G6, №6 Заправочный порт 7/16"-24UNF	2 150р.	
	RC-U0565	Ресивер (фильтр-осушитель), аналог (Элинж) совместим с а/м Газель Next Газ АС.118.927 Высота общая 125 мм., высота балона 95 мм., D-102 мм., объем 720 мл. Вход/выход наружная резьба 5/8"-18UNF, O-Ring, под фитинг 3/8", G6, №6 Датчик давления 3/8"-24UNF наружная резьба - 2шт.	1 615р.	

	RC-U0546	Ресивер (фильтр-осушитель), аналог John Deere, Case, New Holland Длина общая 200 мм., длина баллона 140 мм., диаметр 102 мм. Объем 1000 мл. Вход и выход 5/8"-18UNF O-Ring, под фитинг 3/8", G6, №6	2 050р.	
	RC-U0555	Дегидратор (фильтр-осушитель), аналог KONVEKTA H14-001-058-01 Длина общая 245 мм., длина баллона 186 мм., D-76 мм. Вход/выход наружная резьба 7/8"-14UNF, O-Ring, под фитинг 5/8", G10, №10	3 210р.	
	RC-U0569	Дегидратор (фильтр-осушитель), аналог Emerson Type EK 163 Длина общая 173 мм., длина баллона 123 мм., D-65 мм. Вход/выход наружная резьба 5/8"-18UNF, Flayer, под фитинг 3/8", G6, №6	2 186р.	
	RC-U0578	Дегидратор (фильтр-осушитель), аналог Danfoss DML 305FS (023Z0264) Длина общая 240 мм., длина баллона 190 мм., D-76 мм. Вход/выход наружная резьба 1"-14UNS, ORFS Канавка под кольцо Ø 14,5/19,2 мм.	2 085р.	
	RC-U0560	Дегидратор (фильтр-осушитель), аналог John Deere RE214440 Длина общая 292 мм., длина баллона 245 мм., D-76 мм. Вход внутренняя резьба 5/8"-18UNF, O-Ring, под фитинг 3/8", G6, №6 Выход наружная резьба 5/8"-18UNF, O-Ring, под фитинг 3/8", G6, №6	2 950р.	
	RC-U0570	Дегидратор (фильтр-осушитель), аналог Danfoss DML033 023Z5036 Длина общая 112 мм., длина баллона 62 мм., D-60 мм. Вход/выход наружная резьба 5/8"-18UNF, Flayer, под фитинг 3/8", G6, №6	1 322р.	
	RC-U0571	Дегидратор (фильтр-осушитель) Длина общая 132 мм. Длина баллона 72 мм. Диаметр 54 мм. Вход / выход наружная резьба 5/8"-18UNF, Flayer, под фитинг 3/8", G6, №6	1 210р.	
	RC-U0574	Дегидратор (фильтр-осушитель), аналог Case, New Holland, McCormic Длина общая 210 мм., длина баллона 162 мм., D-102 мм. Вход/выход наружная резьба 5/8"-18UNF, O-Ring, под фитинг 3/8", G6, №6	3 300р.	
	RC-U0568	Осушитель системы кондиционирования аналог : SCANIA 1772730 IN: φ8,9 OUT: φ8,4 φ98x171.5mm	3 215р.	
	RC-U0589	Ресивер (фильтр-осушитель), аналог 1901207 для John Deere Длина общая 272 мм., длина баллона 180 мм., диаметр 63 мм., объем 500 мл. Вход и выход 5/8"-18UNF, O-Ring, под фитинг 3/8", G6, №6 Заправочный порт 7/16"- 20UNF.	2 955р.	
	RC-U0596	Ресивер (фильтр-осушитель), аналог 85804063 для New Holland Длина общая 245 мм., длина баллона 142 мм., диаметр 76 мм., объем 600 мл. Вход и выход 5/8"-18UNF, O-Ring, под фитинг 3/8", G6, №6 Заправочный порт 7/16"-20UNF	1 920р.	



Маслоотделители

Фото	Артикул	Наименование	Цена	Статус
	RC-U0557	Масляный фильтр компрессора аналог Thermo King 66-7800 . Длина 148,5мм, длина баллона 110,1 мм. Диаметр 60 мм. Вход масла 11/16 ORFS, Выход масла 9/16 ORFS, Датчик давления резьба 7/16	5 084р.	
	RC-U0562	Маслоотделитель аналог Thermo King 66-8548 . Длина 168 мм, длина баллона 124мм. Диаметр 76 мм. Вход-Выход 13/16 ORFS, Выход масла 9/16 ORFS.	5 970р.	
	RC-U0545	Маслоотделитель аналог Carrier Viento 200, 300, Zanotti (A65-60059-01; SO77X118-65-60059-01) Общая высота с кронштейнами: 150мм. Высота баллона: 130мм. Диаметр баллона: 77мм, Входы и выходы: наружная резьба 13/16" ORFS, под фитинг 3/8", G6, №6, ORFS; вывод жидкости наружная резьба 9/16" ORFS.	6 580р.	
	RC-U0585	Маслоотделитель аналог Carrier Xarios 400/500/600 (65-60057-00) Высота баллона: 130 мм. Диаметр баллона: 77 мм. Вход и выход наружная резьба 1"-14UNS ORFS, вывод жидкости - наружная резьба 9/16"-18UNF ORFS.	4 860р.	
	RC-U0590	Маслоотделитель аналог Zanotti серии Z (3SPO067) Высота баллона: 130 мм. Диаметр баллона: 76 мм. Вход и выход наружная резьба 13/16"-16UNF ORFS, вывод жидкости наружная резьба 9/16"-18UNF ORFS.	7 575р.	
	RC-U0592	Маслоотделитель аналог Zanotti SFZ/UFZ (3SPO030) Высота баллона: 130 мм. Диаметр баллона: 76 мм. Вход и выход наружная резьба 13/16"-16UNF ORFS, вывод жидкости наружная резьба 9/16"-18UNF ORFS. Заправочный порт 7/16"-20UNF	7 575р.	

Ресиверы для легковых автомобилей

Фото	Артикул	Наименование	Цена	Статус
	RC-U0511	Ресивер (докипатель). Высота баллона 223 мм., диаметр 90 мм. Вход внутренняя резьба M27x2, O-Ring, выход наружная резьба M27x2, O-Ring. Ресивер-коллектор (докипатель). В зоне низкого давления климатической установки, установлен на теплом месте в моторном отсеке (довыпаривание). Ресивер-коллектор служит в качестве демпфирующего резервуара и сборника для хладагента и холодильного масла и как защита для компрессора.	1 017р.	АКЦИЯ
	RC-U0509	Ресивер на Audi A3/Beetle/Golf 98-01, W/Черный, Inlet: PAD Fittings Outlet: PAD Fittings, D=60mm, L=160mm	763р.	АКЦИЯ
	RC-U0516	Ресивер на Mitsubishi Galant 94, KIA (Korea), Inlet: PAD Fittings, Outlet: PAD Fittings, D=60mm, L=163mm	641р.	АКЦИЯ
	RC-U0517	Ресивер на Nissan Sentra 331-1.1/Nissan Sunny 94-97 Inlet: PAD Fittings, Outlet: PAD Fittings, D=80mm, L=163mm	641р.	АКЦИЯ

Осушители













Фото	Артикул	Наименование	Цена	Статус
	RC-U0507	осушитель кондиционера для а/м VW Sharan	1 170р.	АКЦИЯ
	RC-U0508	осушитель кондиционера для а/м VW T5	2 135р.	
	RC-U0556	осушитель 21*425 mm	763р.	АКЦИЯ



Силикагель фасованный

Фото	Артикул	Наименование	Цена	Статус
	RC-U0550	Силикагель фасованный высота 230mm, диаметр 20 mm	702р.	
	RC-U0551	Силикагель фасованный высота 250mm, диаметр 20 mm	702р.	







Запасные части к установкам Zanotti, Carrier, Thermo King

Муфты сцепления







Фото	Артикул	Наименование	Цена	Статус
	RC-U03001	Муфта сцепления аналог Carrier 50-60196-02, 50-60196-00, 50-60196-01, 71-03334, 71-02179. Применяемость: Maxima 2, Maxima 1000, Maxima1200Mt, Maxima 1300,1300 Mt , Maxima Plus, Genesis TM 800 / GenesisTM800. Масса: 12 кг.	50 427р.	
	RC-U03016	Муфта сцепления аналог Carrier 50-60196-02, 50-60196-00, 50-60196-01, 71-03334, 71-02179. Применяемость: Maxima 2, Maxima 1000, Maxima1200Mt, Maxima 1300,1300 Mt , Maxima Plus, Genesis TM 800 / GenesisTM800. КОЛОДКИ НА СКОБАХ	57 340р.	
	RC-U03013	Муфта сцепления, аналог 50-60445-01, Vector 1350.	52 867р.	
	RC-U03017	Муфта сцепления, аналог 50-60445-01, Vector 1350. КОЛОДКИ НА СКОБАХ	59 882р.	
	RC-U03004	Муфта сцепления A2, Ø 120/90 мм. Аналогичные номера: PP-50-01171-21, 50-01171-21, 50-60029-00, 50-60029-01, 50-01171-01, P-50-01171-01, PP500117121, 500117121, 506002900, 506002901, 500117101, P500117101. Применяемость: Supra 322 / Supra 422 / Supra 522 / Supra 550 / Supra 444 / Supra 722U / Supra 822 / Supra 850 / Supra 850 Mt / Supra 850U	57 849р.	
	RC-U03008	Муфта сцепления A2, Ø 157/128 мм. , масса: 9,6 кг. Аналогичные номера: PP-50-01171-20, 50-01171-20, 50-01165-00, 50-01165-01, 50-01171-00, 50-60000-00, 50-60012-00, 50-60012-03, 50-69024-00, PP500117120, 500117120, 500116500, 500116501, 500117100, 506000000, 506001200, 506001203, 506902400. Применяемость: Supra 722 / Supra 744 / Supra 750 / Supra 750 SW / Supra 750 Mt / Genesis B70 / Genesis R70 / Genesis R75 / Oasis 200 / Oasis 250 / Oasis25	61 509р.	
	RC-U03010	Муфта сцепления PV8, Ø 115/109 мм. , масса: 8,2 кг. Аналогичные номера: 50-01171-24 , 50-60251-00, P-50-60251-00, 500117124, 506025100, P506025100. Применяемость: Supra 850U	61 509р.	
	RC-U03009	Шкив муфты сцепления PV4 / PV6, Ø 207 мм., аналог 50-60445-01, Vector 1350.	29 992р.	
	RC-U03012	Шкив муфты сцепления A2, Ø 230/200 мм., аналог 50-60196-02. Применяемость: Maxima 2 / Maxima2, Maxima 1000 / Maxima1000, Maxima1200 Mt / Maxima1200Mt, Maxima 1300 / Maxima1300, Maxima 1300 Mt / Maxima1300Mt, Maxima Plus / MaximaPlus, Genesis TM 800 / GenesisTM800.	28 670р.	
	RC-U03003	Ремкомплект RC-U03003 для муфты сцепления RC-U03001 аналог к рефрижераторам Carrier Maxima.	22 875р.	
	RC-U03014	Ремкомплект на скобах для муфты сцепления на Carrier Maxima и Vector	29 890р.	
	RC-U08415	Шкив, муфта, прижимная пластина Thermo King X430, 226x197, 2A2B OEM: 107-342, 107-342, 1070342, 107-274, 1070274	40 362р.	

	RC-U03002	Электросцепление аналог Carrier 50-60224-00, 12-0016, 40-4550-24. Применяемость: Maxima Maxima Plus, Maxima 2, Maxima 1000, 1200, 1200Mt, 1300, 1300 Mt наружный диаметр 178 мм, высота шкива-32мм, высота в сборе 49мм.	16 572р.	
	RC-U03002-01	Прижимная пластина аналог Carrier 50-60224-00, 12-0016, 40-4550-24, Maxima Maxima Plus, Maxima 2, Maxima 1000, 1200, 1200Mt, 1300, 1300 Mt наружный диаметр 178 мм, высота шкива-32мм, высота в сборе 49мм.	3 152р.	

Фильтры воздушные

Фото	Артикул	Наименование	Цена	Статус
	RC-U0388	Фильтр воздушный аналог Thermo King 11-9059, CARRIER MAXIMA / SUPRA 30-60049-20 REPLACEMENT	1 068р.	
	RC-U0393	Фильтр воздушный аналог CARRIER MAXIMA / SUPRA 30-00426-20	1 424р.	
	RC-U03121	Фильтр воздушный, для Carrier Supra 950 Аналог: 30-60097-20, 306009720, US-30-60097-20, US306009720	1 627р.	
	RC-U03122	Фильтр воздушный для установок Carrier Vector 15XX/18XX/19XX Аналог: 30-00430-23, 300043023, P-30-00430-23, P300043023	1 729р.	
	RC-U0387	Фильтр воздушный аналог Thermo King 11-9300 .	2 135р.	
	RC-U0395	Фильтр воздушный аналог Thermo King 11-9300, корпус фильтра в комплекте.	5 287р.	







Конденсоры



Фото	Артикул	Наименование	Цена	Статус
	RC-U0245	Конденсор для рефрижераторной установки Carrier Vector 1350, 1550, 1850, 1850MT, 1950, 1950MT Код OEM: 78-61538-00, 08-00245-02 Габариты: 738*1126*26 мм.	70 354р.	
	RC-U0249	Конденсор для рефрижераторной установки Zanotti FZ248. Номер по каталогу Zanotti: 3CND226. Вход / выход: Ø 18,5 мм. / Ø 12,5 мм. Габариты: 770*378*90 мм.	68 015р.	
	RC-U0254	Конденсор для рефрижераторной установки Zanotti SFZ228-229. Номер по каталогу Zanotti: 3CND159. Вход / выход: Ø 16 мм. / Ø 12 мм. Габариты: 880*205*90 мм.	43 107р.	
	RC-U0248	Конденсор для рефрижераторной установки Carrier Maxima 1300, аналог конденсатора 08-60025-01.	69 439р.	
	RC-U0255	Конденсор для рефрижераторной установки Carrier Xarios 500/600, аналог конденсатора 08-60168-01.	115 799р.	
	RC-U061673	Конденсор, аналог 67-1763, совместим с Thermo King V-300 Max Габариты 522*400*165 мм. Вход гайка, резьба 5/8"-18UNF, подключение ORFS Выход наружная резьба 13/16"-16UN, ORFS, канавка под кольцо Ø 11/16 мм.	32 534р.	

Сальники

Фото	Артикул	Наименование	Цена	Статус
	RC-U08668	Сальник (уплотнение вала) компрессора Аналог Thermo King 22-899 для компрессоров X214	5 643р.	
	RC-U08669	Сальник (уплотнение вала) компрессора Аналог Thermo King 22-778 для компрессоров X418 / X426 / X430	4 982р.	
	RC-U08670	Сальник (уплотнение вала) компрессора Аналог Thermo King 22-1100 для компрессоров X426/X430/X640/Scroll T-Series	27 145р.	
	RC-U08671	Сальник (уплотнение вала) компрессора Аналог Thermo King 22-751 для компрессоров X426 / X430	29 382р.	
	RC-U08672	Сальник (уплотнение вала) компрессора Аналог Thermo King 22-1101 для компрессоров X426LS / X430LS	29 890р.	
	RC-U08673	Сальник (уплотнение вала) компрессора Аналог Thermo King 22-1318, для компрессоров X426 / X430	36 905р.	
	RC-U08675	Сальник (уплотнение вала) компрессора, 17-44145-00 Для компрессоров Carrier 05G Для установок Phoenix / Thunderbird / Ultra / Supra	24 604р.	
	RC-U08676	Сальник (уплотнение вала) компрессора, 17-44740-00 Для компрессоров Carrier 05K Для установок Supra / Maxima	22 265р.	

Соленоиды

Фото	Артикул	Наименование	Цена	Статус
	RC-U04111	Соленоид отсечки топлива 12V, аналог 25-38109-06, для Carrier Vector	6 965р.	
	RC-U04116	Соленоид оборотов двигателя 12V, для установок Carrier Vector, аналог 10-01178-00SV	17 182р.	
	RC-U04112	Соленоид оборотов двигателя 12V, аналог 10-01095-00, 10-60018-00, для Carrier Supra / Maxima. На установках Carrier Supra также применяется в качестве соленоида отсечки топлива.	18 097р.	
	RC-U04113	Соленоид отсечки топлива 12V, аналог 25-15230-01, 29-70206-00 для Carrier Supra / Maxima	5 897р.	
	RC-U04114	Соленоид отсечки топлива 12V, аналог Thermo King 41-4306, 41-6383 для двигателей Yanmar	5 897р.	
	RC-U04115	Соленоид топливный 12V, аналог Thermo King 10-44-6727, 44-6727	1 983р.	

	RC-U04117	Соленоид оборотов двигателя 12V, для установок Thermo King MD-III/KD-II/SB-II/SB-III аналог Thermo King 44-6544	13 319р.	
	RC-U04118	Соленоид 12V, аналог Thermo King 44-2823	13 319р.	
	RC-U04119	Соленоид оборотов двигателя 12V, аналог Thermo King 44-9181, 41-1566	12 099р.	

Водяные помпы

Фото	Артикул	Наименование	Цена	Статус
	RC-U03123	Водяная помпа, аналог Carrier 25-15425-00 Применяемость: установки Carrier Maxima, двигателя CT4-91 / Kubota 1505 Диаметр крыльчатки: 58 мм.	7 524р.	
	RC-U03124	Водяная помпа, аналог Carrier 29-70183-00SV Применяемость: установки Carrier Supra, двигателя CT3-69 / Kubota 1105 Диаметр крыльчатки: 68 мм.	7 527р.	
	RC-U03125	Водяная помпа, аналог Carrier 25-34330-00SV Применяемость: установки Carrier Supra, двигателя CT3-44 / Kubota 722	9 506р.	
	RC-U03126	Водяная помпа, аналог Carrier 25-37581-10 Применяемость: установки Carrier Vector	7 676р.	
	RC-U03127	Водяная помпа, аналог Carrier 25-15568-00SV Применяемость: установки Carrier Ultra / Ultima	7 524р.	
	RC-U03128	Водяная помпа, аналог Thermo King 11-4576	11 895р.	
	RC-U03129	Водяная помпа, аналог Thermo King 13-508 Применяемость: установки Thermo King, двигателя Yanmar TK 2.35 / 3.53	8 591р.	
	RC-U03130	Водяная помпа, аналог Thermo King 13-509 Применяемость: установки Thermo King SB/SL/Sle/SLX/SLXe, двигателя Yanmar TK 4.82 / 4.86 / 4.86V	13 319р.	

Топливные насосы

Фото	Артикул	Наименование	Цена	Статус
	RC-U03011	Универсальный электрический импульсный топливный насос низкого давления для установок Thermo King и Carrier, аналог 10-41-7059. Напряжение 12 V. Вид топлива дизель, максимальный расход 125 л/ч. Давление: 0,03-0,04Мпа Штуцер 3/8"-32UNEF, Ø 8,5 мм.	10 879р.	
	RC-U03015	Универсальный электрический импульсный топливный насос низкого давления для установок Thermo King и Carrier, аналог 10-41-7059. Напряжение 12 V. Вид топлива дизель, максимальный расход 125 л/ч. Давление: 0,07-0,08Мпа Штуцер 3/8"-32UNEF, Ø 8,5 мм.	10 879р.	







Клапан водяной

Фото	Артикул	Наименование	Цена	Статус
	RC-U0656	Клапан водяной, нормально закрытый, напряжение 12V	3 965р.	
	RC-U0657	Клапан водяной, нормально закрытый, напряжение 24V	3 965р.	

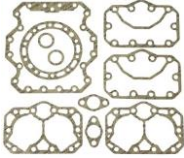
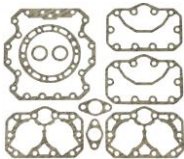
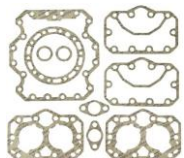
Запчасти к компрессорам Bock, Bitzer

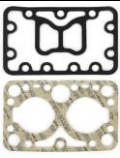
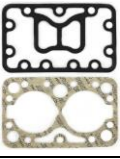
Фото	Артикул	Наименование	Цена	Статус
	RC-U08413	Шкив в сборе для Bock FK40/50, Bitzer 4UFC/4TFC/ 4PFC/4NFC, 210x260 мм., 2В 2А, муфта и прижимная пластина внутри. Электромагнитная муфта: наруж. Ø 208 мм., внутр. Ø 143,5 мм., межосевой Ø крепления 130 мм., высота общая с креплением 42,5 мм.	40 870р.	
	RC-U08414	Шкив в сбор Bock FK40/50, Bitzer 4UFC/4TFC/ 4PFC/4NFC, 210x230 мм., 2В 2А, муфта и прижимная пластина внутри. Электромагнитная муфта: наруж. Ø 208 мм., внутр. Ø 143,5 мм., межосевой Ø крепления 130 мм., высота общая с креплением 42,5 мм.	40 870р.	
	RC-U08733	Шкив в сборе для Bock FK40/470 с муфтой 24V и прижимной пластиной. Шкив: профиль PV10, Ø 190 мм.	40 870р.	
	RC-U08502	Поршень с шатуном в сборе BOCK FK40-470	4 728р.	
	RC-U08503	Поршень с шатуном в сборе BOCK FK40-560	4 728р.	
	RC-U08504	Поршень с шатуном в сборе BOCK FK40-650	4 728р.	
	RC-U08534	Поршень с шатуном в сборе Bitzer 4T	4 525р.	
	RC-U08535	Поршень с шатуном в сборе Bitzer 4P	4 525р.	
	RC-U08536	Поршень с шатуном в сборе Bitzer 4NFCY	4 525р.	
	RC-U08505	Комплект поршневых колец для BOCK FK40-470	895р.	
	RC-U08506	Комплект поршневых колец для BOCK FK40-560	895р.	
	RC-U08507	Комплект поршневых колец для BOCK FK40-650	895р.	
	RC-U08537	Комплект поршневых колец для Bitzer 4T	895р.	
	RC-U08538	Комплект поршневых колец для Bitzer 4P	895р.	
RC-U08539	Комплект поршневых колец для Bitzer 4NFCY	895р.		
	RC-U08518	Коленвал Bock FK40	28 264р.	
	RC-U08562	Коленвал Bitzer (4U,4T,4P,4N)	28 264р.	
	RC-U08509	Клапанная пластина Bock type N, FK40 470 & 390	7 168р.	
	RC-U08510	Клапанная пластина Bock Fk40 type K., for all 4 models (390, 470, 560, 650)	19 520р.	
	RC-U08540	Клапанная пластина Bitzer , 4N, 4P	17 894р.	
	RC-U08514	Передняя крышка с подшипником Bock	11 387р.	
	RC-U08515	Нижняя крышка Bock FK-40	9 354р.	
	RC-U08513	Масляный насос Bock FK40	10 269р.	
	RC-U08523	Ротор топливного насоса Bock FK40	2 339р.	















	RC-U08519	Запорный клапан Bock FK40	5 948р.	
	RC-U08520	Запорный клапан Bock FK40	5 948р.	
	RC-U08554	Запорный клапан Bitzer (4U,4T,4P,4N)	5 795р.	
	RC-U08516	Аварийный клапан Bock FK40 (Material: Brass)	2 949р.	
	RC-U08559	Аварийный клапан Bitzer (4U,4T,4P,4N)	3 711р.	
	RC-U08521	Гильза цилиндра BOCK FK40-560	5 694р.	
	RC-U08557	Гильза цилиндра Bitzer 4NFCY	7 676р.	
	RC-U08556	Гильза цилиндра Bitzer 4P	7 676р.	
	RC-U08517	Подшипник Bock FK40, 50x90x20	5 236р.	
	RC-U08555	Подшипник Bitzer , 50x90x20	5 592р.	
	RC-U08524	Всасывающий фильтр Bock FK40	987р.	
	RC-U08558	Всасывающий фильтр Bitzer (4U,4T,4P,4N)	1 068р.	
	RC-U08525	Масляный фильтр Bock FK40	1 475р.	
	RC-U08526	Смотровое окошко, резьба M28x1,5	1 475р.	
	RC-U08560	Смотровое окошко Bitzer (4U,4T,4P,4N). Толщина стекла - 5 мм., Ø стекла - 18,3 мм., резьба M24x1.	1 170р.	
	RC-U08533	Уплотнительное кольцо Bock	773р.	
	RC-U08561	Уплотнительное кольцо Bitzer (4U,4T,4P,4N). Внутр. Ø 39 мм., наружн. Ø 50,5 мм., толщина 4 мм.	692р.	
	RC-U08511	Набор прокладок компрессора Bock type N, FK40-650/560N	5 948р.	
	RC-U08512	Набор прокладок компрессора Bock FK40 Type K	5 948р.	



















	RC-U08527	Набор прокладок компрессора Type K	204р.	
	RC-U08550	Набор прокладок компрессора Bitzer 4N	5 185р.	
	RC-U08551	Набор прокладок компрессора Bitzer 4P	5 185р.	
	RC-U08552	Набор прокладок компрессора Bitzer 4T	5 185р.	
	RC-U08553	Набор прокладок компрессора Bitzer 4U	5 185р.	
	RC-U08528	Верхняя и нижняя прокладки клапанной пластины Type K	1 678р.	
	RC-U08529	Верхняя и нижняя прокладки клапанной пластины Type N, 390/470	1 678р.	
	RC-U08530	Верхняя и нижняя прокладки клапанной пластины Type N, 470	1 678р.	
	RC-U08531	Верхняя и нижняя прокладки клапанной пластины Type N, 560/650	1 678р.	
	RC-U08532	Верхняя и нижняя прокладки клапанной пластины Type N, 650	1 678р.	
	RC-U08542	Верхняя и нижняя прокладки клапана Bitzer 4N	1 983р.	
	RC-U08543	Верхняя и нижняя прокладки клапана Bitzer 4P	1 983р.	
	RC-U08544	Верхняя и нижняя прокладки клапана Bitzer 4T	1 983р.	
	RC-U08545	Верхняя и нижняя прокладки клапана Bitzer 4U	1 983р.	
	RC-U08546	Верхняя и нижняя прокладки клапана Bitzer 4N	1 983р.	
	RC-U08547	Верхняя и нижняя прокладки клапана Bitzer 4P	1 983р.	
	RC-U08548	Верхняя и нижняя прокладки клапана Bitzer 4T	1 983р.	
	RC-U08549	Верхняя и нижняя прокладки клапана Bitzer 4U	1 983р.	
	RC-U08309	Сальник компрессора Bitzer 4U/4T/4P/4N	5 999р.	
	RC-U08388	Сальник компрессора Bock. Ремкомплект компрессора Bock. P/N: 24-01-75-105 Совместим с компрессорами: fkx40-390n, fkx40-470n, fkx40-560n, fkx40-650n fkx40-390k, fkx40-470k, fkx40-560k, Fkx40-650k, fk50 (fkx50) и др	7 727р.	

	RC-U08394	Сальник компрессора Воск с фланцем (комплект). Ремкомплект компрессора Воск. P/N: 24-01-75-105 Совместим с компрессорами: fkx40-390n, fkx40-470n, fkx40-560n, fkx40-650n fkx40-390k, fkx40-470k, fkx40-560k. Fkx40-650k, fk50 (fkx50) и др.	14 234р.	
---	------------------	--	-----------------	--

Запасные части к компрессорам

Пластины прижимные

Фото	Артикул	Наименование	Цена	Статус
	RC-U0844	Пластина прижимная к Sanden 5H11 (Шпонка). Наружный диаметр 105 мм., общая высота 24 мм., диаметр бобышки 22 мм., высота бобышки 14 мм., диаметр отверстия 11 мм.	1 170р.	
	RC-U0845	Пластина прижимная к Sanden 5H14 (Шпонка). Наружный диаметр 120 мм., общая высота 27 мм., диаметр бобышки 22 мм., высота бобышки 16 мм., диаметр отверстия 13 мм.	1 170р.	
	RC-U0846	Пластина прижимная к Sanden 7H15 (Шпонка). Наружный диаметр 106 мм., общая высота 24 мм., диаметр бобышки 22 мм., высота бобышки 13 мм., диаметр отверстия 13 мм.	1 170р.	
	RC-U0853-1	Прижимная пластина к Sanden 7H15/комплекту RC-U0853 (Шпонка). Наружный диаметр 110 мм., общая высота 26,5 мм., диаметр бобышки 22 мм., высота бобышки 15 мм., диаметр отверстия 13 мм.	1 780р.	
	RC-U08157	Пластина прижимная к Sanden 7H15 (Шлиц). Наружный диаметр 105 мм., общая высота 25 мм., диаметр бобышки 20 мм., высота бобышки 12 мм., диаметр шлицев 11,5 мм., длина шлицев 12,5 мм., количество шлицев 22 шт.	1 475р.	
	RC-U08158	Пластина прижимная к Sanden 7H15 (Шлиц) Наружный диаметр 105 мм., общая высота 27 мм., диаметр бобышки 20 мм., высота бобышки 13,5 мм., диаметр шлицев 11,5 мм., длина шлицев 18,5 мм., количество шлицев 21 шт. (слепой зуб)	1 475р.	
	RC-U08648	Пластина прижимная к Sanden 7H15/комплекту RC-U08640 (Шлиц). Наружный диаметр 105 мм., общая высота 25 мм., диаметр бобышки 20 мм., высота бобышки 14 мм., диаметр шлицев 12,5 мм., количество шлицев 23 шт.	1 475р.	
	RC-U08565	Прижимная пластина к Sanden DAF, к шкиву RC-U08564 (Шпонка). Наружный диаметр 110 мм., общая высота 33,5 мм., диаметр бобышки 21,5 мм., высота бобышки 21,5 мм., диаметр отверстия 13 мм.	2 390р.	
	RC-U08101	Пластина прижимная к Valeo TM-16 (Шлиц). Наружный диаметр 110 мм., общая высота 32 мм., диаметр бобышки 20 мм., высота бобышки 17,5 мм., диаметр шлицев 13,5 мм., длина шлицев 13,5 мм., количество шлицев 25 шт.	2 847р.	
	RC-U08107	Пластина прижимная к Valeo TM-21 (Шлиц). Наружный диаметр 110 мм., общая высота 37 мм., диаметр бобышки 20 мм., высота бобышки 22,5 мм., диаметр шлицев 13,5 мм., длина шлицев 14 мм., количество шлицев 25 шт.	3 152р.	
	RC-U08232	Прижимная пластина к Valeo TM-31 (Шлиц). Наружный диаметр 140 мм., общая высота 30 мм., диаметр бобышки 26 мм., высота бобышки 14,5 мм., диаметр шлицев 17 мм., длина шлицев 17,5 мм., количество шлицев 32 шт.	4 779р.	
	RC-U08159	Прижимная пластина к Denso 10PA17C (Шлиц). Наружный диаметр 105 мм., общая высота 40 мм., диаметр бобышки 21 мм., высота бобышки 26 мм., диаметр шлицев 13,5 мм., длина шлицев 18 мм., количество шлицев 25 шт.	1 932р.	
	RC-U08095A	Прижимная пластина к Denso 10PA17C (Шлиц), к компрессору RC-U0847, к комплекту RC-U08128. Наружный диаметр 105 мм., общая высота 30,5 мм., диаметр бобышки 21 мм., высота бобышки 26 мм., диаметр шлицев 13,5 мм., длина шлицев 18 мм., количество шлицев 25 шт.	1 830р.	
	RC-U08122	Прижимная пластина к Denso 10P30C (Шпонка), к компрессору RC-U08119. Наружный диаметр 134 мм., общая высота 36,5 мм., диаметр бобышки 28 мм., высота бобышки 24,5 мм., диаметр отверстия 15,5 мм.	3 711р.	
	RC-U08235	Прижимная пластина к DKS17C (Шлиц). Наружный диаметр 112 мм., общая высота 37 мм., диаметр бобышки 20,5 мм., высота бобышки 30 мм., диаметр шлицев 13,5 мм., длина шлицев 21,5 мм., количество шлицев 25 шт.	2 390р.	
	RC-U08612	Прижимная пластина к Motorcool MCF 22 (Шлиц), к компрессору RC-U08598. Наружный диаметр 120 мм., общая высота 41 мм., диаметр бобышки 19/24 мм., высота бобышки 31 мм., диаметр шлицев 13,5 мм., длина шлицев 23 мм., количество шлицев 25 шт.	2 034р.	
	RC-U08618	Прижимная пластина к Motorcool MCF 27/33/38 (Шлиц), к компрессорам RC-U08599, RC-U08600, RC-U08601 Наружный диаметр 140 мм., общая высота 37,5 мм., диаметр бобышки 26 мм., высота бобышки 25,7 мм., диаметр шлицев 17 мм., длина шлицев 29,5 мм., количество шлицев 32 шт.	3 355р.	
	RC-U08634	Прижимная пластина к Motorcool MCF 43/48 (Шпонка), к компрессорам RC-U08602 и RC-U08603 Наружный диаметр 151,5 мм., общая высота 45 мм., диаметр бобышки 32 мм., высота бобышки 25,5 мм., диаметр отверстия 19,5 мм.	5 084р.	



	RC-U08577	Прижимная пластина к Harrison/Delphi CVC (Шлиц). Наружный диаметр 105 мм., дощя высота 28,5 мм., диаметр бобышки 18 мм., высота бобышки 16 мм., диаметр шлицев 12,5 мм., длина шлицев 15,5 мм., количество шлицев 23 шт. Применяемость: Opel Astra, Zafira.	2 085р.	
	RC-U08686	Пыльник для прижимных пластин Ø 105 мм. на Sanden 5H11 и 7H15	427р.	
Шкивы				
Фото	Артикул	Наименование	Цена	Статус
	RC-U0831	Шкив для Sanden 5H11 Профиль A2, Ø 125 мм., посадочный Ø 35 мм., высота 32 мм. Посадочный диаметр под электромагнитную муфту: внутренний Ø 63 мм., наружный Ø 97 мм.	3 050р.	
	RC-U0832	Шкив для Sanden 5H11 Профиль PV8, Ø 119 мм., посадочный Ø 35 мм., высота 35 мм. Посадочный диаметр под электромагнитную муфту: внутренний Ø 63 мм., наружный Ø 97 мм.	3 355р.	
	RC-U0833	Шкив для Sanden 5H14 Профиль A2, Ø 132 мм., посадочный Ø 40 мм., высота 40 мм. Посадочный диаметр под электромагнитную муфту: внутренний Ø 71 мм., наружный Ø 104 мм.	3 355р.	
	RC-U0834	Шкив для Sanden 5H14 Профиль PV8, Ø 119 мм., посадочный Ø 40 мм., высота 37,5 мм. Посадочный диаметр под электромагнитную муфту: внутренний Ø 71 мм., наружный Ø 104 мм.	3 355р.	
	RC-U0835-1	Шкив для Sanden 7H15 Профиль A2, Ø 125 мм., посадочный Ø 35 мм., высота 36 мм. Посадочный диаметр под электромагнитную муфту: внутренний Ø 63 мм., наружный Ø 97 мм.	3 965р.	
	RC-U0836	Шкив для Sanden 7H15 Профиль PV8, Ø 119 мм., посадочный Ø 35 мм., высота 35 мм. Посадочный диаметр под электромагнитную муфту: внутренний Ø 63 мм., наружный Ø 97 мм.	3 355р.	
	RC-U08649	Шкив для Sanden 7H15 Профиль PV8, Ø 132 мм., посадочный Ø 35 мм., высота 36 мм. Посадочный диаметр под электромагнитную муфту: внутренний Ø 63 мм., наружный Ø 97 мм.	4 067р.	
	RC-U08564	Шкив для Sanden (DAF) Профиль PV7, Ø 136 мм., посадочный Ø 35 мм., высота 34,5 мм. Посадочный диаметр под электромагнитную муфту: внутренний Ø 63 мм., наружный Ø 97 мм.	5 084р.	
	RC-U08677	Шкив для Sanden 8203 / 7H15 на John Deer Профиль PV10, Ø 119 мм., посадочный Ø 35 мм., высота 41,5 мм. Посадочный диаметр под электромагнитную муфту: внутренний Ø 63 мм., наружный Ø 97 мм.	3 457р.	
	RC-U08108	Шкив для Valeo TM16 Профиль A2, Ø 135 мм., посадочный Ø 35 мм., высота 36,5 мм. Посадочный диаметр под электромагнитную муфту: внутренний Ø 65 мм., наружный Ø 102 мм.	6 100р.	
	RC-U0856	Шкив для Valeo TM16 Профиль PV8, Ø 119 мм., посадочный Ø 35 мм., высота 35,5 мм. Посадочный диаметр под электромагнитную муфту: внутренний Ø 65 мм., наружный Ø 105,5 мм.	5 592р.	
	RC-U08105	Шкив для Valeo TM21 Профиль 2A, Ø 145 мм., посадочный Ø 35 мм., высота 38,5 мм. Посадочный диаметр под электромагнитную муфту: внутренний Ø 65 мм., наружный Ø 112 мм.	6 609р.	
	RC-U08105-1	Шкив к компрессору RC-U08098 (Valeo TM21) Профиль A2, Ø 145 мм., посадочный Ø 35 мм., высота 41,5 мм. Посадочный диаметр под электромагнитную муфту: внутренний Ø 65 мм., наружный Ø 112 мм.	6 609р.	
	RC-U08692	Шкив для Valeo TM21 Профиль PV6, Ø 137 мм., посадочный Ø 35 мм., высота 34 мм. Посадочный диаметр под электромагнитную муфту: внутренний Ø 66 мм., наружный Ø 111 мм.	6 812р.	
	RC-U08160	Шкив для Valeo TM21 Профиль PV8, Ø 137 мм., посадочный Ø 35 мм., высота 37,5 мм. Посадочный диаметр под электромагнитную муфту: внутренний Ø 65 мм., наружный Ø 112 мм.	6 812р.	
	RC-U08161	Шкив для Valeo TM21 Профиль PV8, Ø 127 мм., посадочный Ø 35 мм., высота 44 мм. Посадочный диаметр под электромагнитную муфту: внутренний Ø 65 мм., наружный Ø 112 мм.	6 812р.	
	RC-U08227	Шкив для Valeo TM31 Профиль A2, Ø 158 мм., посадочный Ø 40 мм., высота 43 мм. Посадочный диаметр под электромагнитную муфту: внутренний Ø 78 мм., наружный Ø 122 мм.	9 303р.	

	RC-U08228	Шкив для Valeo TM31 Профиль B1, Ø 158 мм. , посадочный Ø 40 мм., высота 43 мм. Посадочный диаметр под электромагнитную муфту: внутренний Ø 78 мм., наружный Ø 122 мм.	9 303р.	
	RC-U08229	Шкив для Valeo TM31 Профиль B2, Ø 158 мм. , посадочный Ø 40 мм., высота 46 мм. Посадочный диаметр под электромагнитную муфту: внутренний Ø 78 мм., наружный Ø 122 мм.	9 303р.	
	RC-U08230	Шкив для Valeo TM31 Профиль PV8, Ø 152 мм. , посадочный Ø 40 мм., высота 43 мм. Посадочный диаметр под электромагнитную муфту: внутренний Ø 78 мм., наружный Ø 122 мм.	9 303р.	
	RC-U08568	Шкив с пыльником для Denso (NipponDenso) 10PA17C, 10PA15C, 10S15C Профиль A1, Ø 151 мм. , посадочный Ø 30 мм., высота 49 мм. Посадочный диаметр под электромагнитную муфту: внутренний Ø 61 мм., наружный Ø 97 мм.	10 980р.	
	RC-U08127	Шкив для Denso 10PA17C, 10PA15C, 10S15C Профиль PV8, Ø 140 мм. , посадочный Ø 30 мм., высота 51 мм. Посадочный диаметр под электромагнитную муфту: внутренний Ø 61 мм., наружный Ø 97 мм.	7 422р.	
	RC-U08126	Шкив с пыльником для Denso (NipponDenso) 10PA17C, 10PA15C, 10S15C Профиль PV8, Ø 140 мм. , посадочный Ø 30 мм., высота 51 мм. Посадочный диаметр под электромагнитную муфту: внутренний Ø 61 мм., наружный Ø 97 мм.	8 439р.	
	RC-U0849	Шкив для RC-U0847 (Denso 10PA17C на John Deer), RC-U0852 (10PA15C) Профиль PV9, Ø 130 мм. , посадочный Ø 30 мм., высота 40 мм. Посадочный диаметр под электромагнитную муфту: внутренний Ø 61 мм., наружный Ø 97 мм.	5 033р.	
	RC-U08120	Шкив для RC-U08119 (Denso 10P30C) Профиль A2, Ø 156 мм. , посадочный Ø 45 мм., высота 43 мм. Посадочный диаметр под электромагнитную муфту: внутренний Ø 85 мм., наружный Ø 130 мм.	10 879р.	
	RC-U08121	Шкив для RC-U08119 (Denso 10P30C) Профиль PV7, Ø 150 мм. , посадочный Ø 45 мм., высота 43,5 мм. Посадочный диаметр под электромагнитную муфту: внутренний Ø 85 мм., наружный Ø 130 мм.	10 879р.	
	RC-U08233	Шкив для DKS17C Профиль PV8, Ø 119 мм. , посадочный Ø 35 мм., высота 33,5 мм. Посадочный диаметр под электромагнитную муфту: внутренний Ø 65 мм., наружный Ø 105,5 мм.	4 575р.	
	RC-U08607	Шкив для RC-U08598 (Motorcool MCF 22) Профиль A2, Ø 145 мм. , посадочный Ø 35 мм., высота 37,5 мм. Посадочный диаметр под электромагнитную муфту: внутренний Ø 65 мм., наружный Ø 112 мм.	5 084р.	
	RC-U08608	Шкив для RC-U08598 (Motorcool MCF 22) Профиль B2, Ø 149 мм. , посадочный Ø 35 мм., высота 42,5 мм. Посадочный диаметр под электромагнитную муфту: внутренний Ø 65 мм., наружный Ø 112 мм.	5 084р.	
	RC-U08609	Шкив для RC-U08598 (Motorcool MCF 22) Профиль PV8, Ø 137 мм. , посадочный Ø 35 мм., высота 40 мм. Посадочный диаметр под электромагнитную муфту: внутренний Ø 65 мм., наружный Ø 112 мм.	5 389р.	
	RC-U08613	Шкив для RC-U08599 (MCF 27), RC-U08600 (MCF 33), RC-U08601 (MCF 38) Профиль A2, Ø 158 мм. , посадочный Ø 40 мм., высота 44,5 мм. Посадочный диаметр под электромагнитную муфту: внутренний Ø 83 мм., наружный Ø 122 мм.	10 065р.	
	RC-U08614	Шкив для RC-U08599 (MCF 27), RC-U08600 (MCF 33), RC-U08601 (MCF 38) Профиль B2, Ø 158 мм. , посадочный Ø 40 мм., высота 46 мм. Посадочный диаметр под электромагнитную муфту: внутренний Ø 83 мм., наружный Ø 122 мм.	10 065р.	
	RC-U08615	Шкив для RC-U08599 (MCF 27), RC-U08600 (MCF 33), RC-U08601 (MCF 38) Профиль PV8, Ø 153 мм. , посадочный Ø 40 мм., высота 46 мм. Посадочный диаметр под электромагнитную муфту: внутренний Ø 83 мм., наружный Ø 122 мм.	10 777р.	
	RC-U08691	Шкив для RC-U08602 (MCF 43), RC-U08603 (MCF 48) Профиль A2, Ø 180 мм. , посадочный Ø 45 мм., высота 44 мм. Посадочный диаметр под электромагнитную муфту: внутренний Ø 85 мм., наружный Ø 141 мм.	11 387р.	
	RC-U08631	Шкив для RC-U08602 (MCF 43), RC-U08603 (MCF 48) Профиль B2, Ø 180 мм. , посадочный Ø 45 мм., высота 44 мм. Посадочный диаметр под электромагнитную муфту: внутренний Ø 85 мм., наружный Ø 141 мм.	11 387р.	
	RC-U08632	Шкив для RC-U08602 (MCF 43), RC-U08603 (MCF 48) Профиль PV8, Ø 165 мм. , посадочный Ø 45 мм., высота 44 мм. Посадочный диаметр под электромагнитную муфту: внутренний Ø 85 мм., наружный Ø 141 мм.	12 099р.	
	RC-U08704	Шкив для RC-U08697 (TM-65) Профиль PV8, Ø 190 мм., посадочный Ø 50 мм., высота 42,5 мм. Посадочный диаметр под электромагнитную муфту внутренний Ø 102 мм., наружный Ø 163 мм.	14 335р.	

Подшипники















Фото	Артикул	Наименование	Цена	Статус
	RC-U08379	Подшипник 30x62x16, "York 6"" & 7"" Warner"	1 424р.	
	RC-U08385	Подшипник 35x52x20, Nippondenso SC08C, Sanden PXV16	1 424р.	
	RC-U08376	Подшипник 30x52x20, Toyota, 2001	1 424р.	
	RC-U08389	Подшипник 38x54x17, Nippondenso 10P08E	1 322р.	
	RC-U08392	Подшипник 40x68x30, Seltec TM31HD	1 932р.	
	RC-U08384	Подшипник 35x52x12, Nippondenso 5SE, 5SL	1 322р.	
	RC-U08373	Подшипник 30x47x12, Denso SCS06C	1 424р.	
	RC-U08382	Подшипник 35x48x20	1 525р.	
	RC-U08381	Подшипник 32x55x23, Matsushita NL With OEM Nose Panasonic Rotary Vane York Rotary Vane VR Seiko Seiki SS96D1	1 475р.	
	RC-U08393	Подшипник 40x62x20.6	1 424р.	
	RC-U08378	30x55x23, Ford FS10 / FX15, York/ CCI/ Tecumseh Pitts Clutch, Diesel Kiki / DKS16H, Nihon DKV14B / NVR140S, Behr Bosch Wing Cell	1 424р.	
	RC-U08377	Подшипник 30x52x22, Nippondenso 10PA15 / 10PA17 / 10PA20 / TV12C / TV12EC / TV12SC / TV14C / 10S17C	1 424р.	
	RC-U08383	Подшипник 35x50x20, Delphi CVC, Mitsubishi FX80, Sanden 7B10 (Mini) TRF090 / TRF105, Seiko Seiki SS Series	1 373р.	
	RC-U08391	Подшипник 40x62x24, Calsonic CWV618, Hitachi MJS170, Sanden SD508/510/5H14, Seiko SS811PB	1 424р.	
	RC-U08386	Подшипник 35x52x22, Nippondenso Mercedes 7SB16C, Rover 6CA, Delphi HU6 / CVC	1 424р.	
	RC-U08374	Подшипник 30x47x18, Sanden TR70, Sanden TR 18mm Nippondenso SC06E	1 424р.	
	RC-U08375	Подшипник 30x47x20, Denso SCSA06C	1 475р.	
	RC-U08380	Подшипник 32x47x18, FS10 / LV1 / Seiko Seiki	1 373р.	
	RC-U08387	Подшипник 35x55x20, 5H11, 7H15, Diesel Kiki DKS15BH (Small) / DKS17G/ DKS15CH, Diesel Kiki DKS13S/ DCW17D, Seltec TM13HD/ TM15H / TM08 Sanden SD505/ SD708/ SD709/ SD709CA/ SD7H15/ SD7V16/ TR90 Matsushita SA-/ NL- Nihon DCV11A/ DKV14A/ DKV14C/ DKV14D Nihon DKV14C, Hitachi MJS170	1 424р.	
	RC-U08390	Подшипник 40x62x20, GM A6/ R4/ DA6/ HR6 / HR6HE/ HT6 / HD6/ HU6/ V5 / V7, Keihin 150R/ 150L, Seiko Seiki SS Series	1 424р.	

Электромагнитные муфты

Фото	Артикул	Наименование	Цена	Статус
	RC-U0837	Муфта электромагнитная для компрессоров Sanden 5H11, 12V . Наружный диаметр: 96 мм., внутренний диаметр: 64 мм., диаметр посадки: 45 мм., высота (толщина): 31 мм.	3 000р.	
	RC-U0841	Муфта электромагнитная для компрессоров Sanden 5H11, 24V . Наружный диаметр: 96 мм., внутренний диаметр: 64 мм., диаметр посадки: 45 мм., высота (толщина): 31 мм.	3 000р.	
	RC-U0838	Муфта электромагнитная для компрессоров Sanden 5H14, 12V . Наружный диаметр: 103 мм. Внутренний диаметр: 72 мм. Диаметр посадки: 50 мм. Высота (толщина): 38 мм.	3 000р.	
	RC-U0842	Муфта электромагнитная для компрессоров Sanden 5H14, 24V . Наружный диаметр: 103 мм. Внутренний диаметр: 72 мм. Диаметр посадки: 50 мм. Высота (толщина): 38 мм.	3 000р.	
	RC-U0839	Муфта электромагнитная для компрессоров Sanden 7H15, 12V . Наружный диаметр: 96 мм. Внутренний диаметр: 64 мм. Диаметр посадки: 45 мм. Высота (толщина): 32,5 мм.	3 000р.	
	RC-U0839-2	Муфта электромагнитная для компрессоров Sanden 7H15, 12V с двумя проводами Наружный диаметр: 96 мм. Внутренний диаметр: 64 мм. Диаметр посадки: 45 мм. Высота (толщина): 32,5 мм.	3 610р.	
	RC-U0843	Муфта электромагнитная для компрессоров Sanden 7H15, 24V . Наружный диаметр: 96 мм. Внутренний диаметр: 64 мм. Диаметр посадки: 45 мм. Высота (толщина): 32,5 мм.	3 000р.	
	RC-U0843-2	Муфта электромагнитная для компрессоров Sanden 7H15, 24V с двумя проводами Наружный диаметр: 96 мм., внутренний диаметр: 64 мм. Диаметр посадки: 45 мм., высота (толщина): 32,5 мм.	3 965р.	
	RC-U08567	Муфта 24V к шкиву 0853 (компрессор 7H15 153мм) наружный диаметр: 103 мм. Диаметр по буртику: 117 мм. Внутренний диаметр: 72 мм. Диаметр посадки: 45 мм. Высота (толщина): 32 мм.	3 965р.	
	RC-U08597	Муфта 12V к шкиву 0853 (компрессор 7H15 153мм) наружный диаметр: 103 мм. Диаметр по буртику: 117 мм. Внутренний диаметр: 72 мм. Диаметр посадки: 45 мм. Высота (толщина): 32 мм.	3 965р.	



	RC-U08094	Муфта к модели RC-U0847 (24V) на John Deer . Наружный диаметр: 96 мм. Внутренний диаметр: 62 мм. Диаметр посадки: 40 мм. Высота (толщина): 27,5 мм.	3 254р.	
	RC-U0850	Муфта к модели RC-U0847 (12V) на John Deer Наружный диаметр: 96 мм. Внутренний диаметр: 62 мм. Диаметр посадки: 40 мм. Высота (толщина): 27,5 мм.	3 254р.	
	RC-U08103	Муфта к модели Valeo TM-16 , 24V , Наружный диаметр: 101 мм. Внутренний диаметр: 66 мм. Диаметр посадки: 40 мм. Высота (толщина): 28 мм.	3 965р.	
	RC-U08110	Муфта к модели Valeo TM-16 12V . Наружный диаметр: 101 мм. Внутренний диаметр: 66 мм. Диаметр посадки: 40 мм. Высота (толщина): 28 мм.	3 965р.	
	RC-U08109	Муфта к модели Valeo TM-21 12V Два провода . Наружный диаметр: 110 мм. Внутренний диаметр: 66 мм. Диаметр посадки: 40 мм. Высота (толщина): 31 мм.	6 914р.	
	RC-U08113	Муфта к модели Valeo TM-21 24V Два провода . Наружный диаметр: 110 мм. Внутренний диаметр: 66 мм. Диаметр посадки: 40 мм. Высота (толщина): 31 мм.	6 914р.	
	RC-U08610	Муфта 24V на компрессор Motorcool MCF 22 RC-U08598, Наружный диаметр: 111 мм., внутренний диаметр: 66 мм., Диаметр посадки: 40 мм. Высота (толщина): 31,4 мм.	4 372р.	
	RC-U08611	Муфта 12V на компрессор Motorcool MCF 22 RC-U08598, Наружный диаметр: 111 мм., внутренний диаметр: 66 мм., Диаметр посадки: 40 мм. Высота (толщина): 31,4 мм.	4 372р.	
	RC-U08231	Муфта к модели Valeo TM-31 24V Наружный диаметр: 121 мм. Внутренний диаметр: 80 мм. Диаметр посадки: 50 мм. Высота (толщина): 42,5 мм.	8 337р.	
	RC-U08616	Муфта 24V на компрессоры RC-U08599 (MCF27) , RC-U08600 (MCF 33) , RC-U08601 (MCF 38) Наружный диаметр: 121 мм., внутренний диаметр: 84 мм., Диаметр посадки: 50 мм. Высота (толщина): 42,5 мм.	6 710р.	
	RC-U08617	Муфта 12V на компрессоры RC-U08599 (MCF27) , RC-U08600 (MCF 33) , RC-U08601 (MCF 38) Наружный диаметр: 121 мм., внутренний диаметр: 84 мм., Диаметр посадки: 50 мм. Высота (толщина): 42,5 мм.	6 710р.	
	RC-U08633	Муфта 24V на компрессоры RC-U08602, (MCF 43) , RC-U08603, (MCF 48) Наружный диаметр: 140,5 мм., внутренний диаметр: 85,8 мм., Диаметр посадки: 60 мм. Высота (толщина): 45,5 мм.	12 099р.	
	RC-U08706	Муфта электромагнитная, модель 10SP10, 24V , Наружный диаметр: 93 мм., внутренний диаметр: 61 мм. Диаметр посадки: 45 мм., высота (толщина): 24,5 мм.	3 000р.	
	RC-U08234	Муфта к модели DKS17C , 24V. Два провода. к компрессору RC-U08226 Наружный диаметр: 105 мм. Внутренний диаметр: 65 мм. Диаметр посадки: 40 мм. Высота (толщина): 28 мм.	3 711р.	
	RC-U08123	Муфта к модели RC-U08119 (Denso 10P30C) 12V Наружный диаметр: 129 мм. Внутренний диаметр: 86 мм. Диаметр посадки: 86 мм. Высота (толщина): 39 мм. Два провода.	8 286р.	
	RC-U08124	Муфта к модели RC-U08119 (Denso 10P30C) 24V Наружный диаметр: 129 мм. Внутренний диаметр: 86 мм. Диаметр посадки: 86 мм. Высота (толщина): 39 мм. Два провода.	8 286р.	
	RC-U08151	Муфта аналог Denso , 12V, Cu, нар.диам.-96; вн.диам.-61; толщ.-27; сквозное отв.-40	3 610р.	
	RC-U08153	Муфта аналог Denso , 12V, Cu, нар.диам.-87; вн.диам.-62; толщ.-26; сквозное отв.-39	3 101р.	
	RC-U0838A	Муфта , 12V, Cu, нар.диам.-96; вн.диам.-66; толщ.-34; сквозное отв.-50	3 355р.	
	RC-U08154	Муфта аналог Sanden SD , 12V, Cu, нар.диам.-96; вн.диам.-64; толщ.-32,5; сквозное отв.-45	3 610р.	
	RC-U08155	Муфта 12V, Cu, нар.диам.-103; вн.диам.-64; толщ.-32; сквозное отв.-45	3 813р.	
	RC-U08156	Муфта Opel Astra и аналог Panasonic , 12V, Cu, нар.диам.-92; вн.диам.-60; толщ.-26,5; сквозное отв.-45	3 813р.	

Шкивы кондиционера в сборе



Фото	Артикул	Наименование	Цена	Статус
	RC-U08128	Комплект: Муфта, Шкив, Прижимная пластина, Пыльник аналог Denso, 24V, 8PK, pully, 10PA17C, 10PA15C outer D-144, bearing size 30x52x22	14 742р.	
	RC-U08128Э	Комплект: Муфта, Шкив, Прижимная пластина, Пыльник аналог Denso, 12V, 8PK, pully outer D-144, 10PA17C, 10PA15C, bearing size 30x52x22 на John Deer	14 742р.	
	RC-U08145	Муфта, Шкив, Прижимная пластина CRV 2.4, JSS, 12V, 7PK, pully outer D-106, bearing size 35x48x20	9 049р.	
	RC-U08148	Муфта, Шкив, Прижимная пластина CIVIC 2006 1.8CC/CRV2.0 Шкив: Посадочный диаметр 35мм размер 105x37,2 мм Муфта электромагнитная: Наружный диаметр: 86 мм. Внутренний диаметр: 59 мм. Диаметр посадки: 45 мм. Высота (толщина): 34 мм.	8 591р.	
	RC-U08640	Комплект к компрессору 7H15: Муфта 12V, Шкив 4PK, диаметр шкива 123x38мм. посадочный диаметр шкива 35мм, прижимная пластина. OEM: 87709785, 87802912, 84448669 SANDEN 6021, 8148, SD7H15-6021, SD7H15-8148, SIDAT 1.1296, SB.296S Применяемость: Case-IH: MAXXUM 100, 110, 115, 120, 125, 130, 140; MXU100, 110, 115, 125, 130; PUMA 115, 125, 140, 155. New Holland: T6010, T6020, T6030, T6040, T6050, T6060, T6070, T6080, TS100A, TS110A, TS115A, TS125A, TS130A, TS135A	8 235р.	
	RC-U08647	Комплект к компрессору 7H15: Муфта 12V, Шкив A2, диаметр шкива 153x40мм. посадочный диаметр шкива 35мм, прижимная пластина. OEM: 1065122, 1540490, 1630872, 1789570, 1835106, 2180324, 2457781, 3050324, 3E1908, 8T8816, 7N4297, SANDEN 4840. Применяемость: CASE, CHILLERS, CLAAS, DEUTZ, FENDT, NEW-HOLLAND, JOHN DEERE, MASSEY FERGUSON, VOLVO	9 303р.	
	RC-U0853	Комплект к компрессору 7H15: Муфта 12V, Шкив 8PK, диаметр 153x48мм. Посадочный диаметр шкива 35мм. Прижимная пластина, пыльник. Размеры Муфты: наружный диаметр 103 мм., диаметр по буртику 117 мм., внутренний диаметр: 72 мм., диаметр посадки: 45 мм., высота (толщина): 32 мм.	9 303р.	
	RC-U08191	Муфта, Шкив, Прижимная пластина Диаметр: 110, 4PK, подшипник: 35x52x33, Вольтаж: 12В, Компрессор/авто: Denso 7SBU16C/BMW E83', 2004, OEM: 64526916232/64526936883	11 895р.	
	RC-U08192	Муфта, Шкив, Прижимная пластина: Диаметр: 110мм, 4PK, подшипник: 35x55x20, 12V, Компрессор/авто: Calsonic CSE717/BMW X6, OEM: 447190-9951	11 895р.	
	RC-U08193	Шкив, Демпфер: Диаметр: 105/100, 6PK, подшипник: 35x52x22, 12V, Компрессор/авто: Denso 6SEU14C/ A4 2.0L/2003-2006, OEM: 447190-6681/447180-6583/8EO260805BA	3 477р.	Акция
	RC-U08195	Шкив, Демпфер: Диаметр: 115/110, 6PK, подшипник: 35x52x22, Компрессор/авто: Denso 6SEU14C/ Volkswagen Polo, OEM: 8EO260805F (G)	3 099р.	Акция
	RC-U08196	Шкив, Демпфер: Диаметр: 130/125, 6PK, подшипник: 35x52x22, Вольтаж: 12В, Компрессор/авто: Denso 6SEU14C/ A6 2.4/ 2004 -...	3 477р.	Акция
	RC-U08199	Шкив, Демпфер: Диаметр: 114/110, 4PK, подшипник: 35x52x22, Компрессор/авто: Denso 7SEU16C/A6/2001, 7SEU16C/A6/2000-2004, OEM: 8EO260805AB/4B0260805G/ 4471709090	3 604р.	Акция
	RC-U08200	Шкив, Демпфер: Диаметр: 109/105, 6PK, подшипник: 35x55x20, Компрессор/авто: Calsonic CSE613C/ BMW E90/2006, OEM: 64529182793	3 223р.	Акция
	RC-U08201	Шкив, Демпфер: Диаметр: 125/120, 6PK, подшипник: 35x52x12, Компрессор/авто: Denso 6SEU14C/Corolla/2008, 5SE12C/Avensis 1.8/2003	3 604р.	Акция
	RC-U08202	Шкив, Демпфер: Диаметр: 110, 4PK, подшипник: 35x52x22, Компрессор/авто: Denso 6SEU12C/ A6/ 2000-2005, OEM: 4B0260805J/ 4B0260805K/ 8EO260805C	3 099р.	Акция

	RC-U08203	Шкив, Демпфер:Диаметр: 108/103, 6ПК, подшипник: 35x52x22, Вольтаж: 12В, Компрессор/авто: Denso 7SEU16C/ Audi, OEM: A0002306411	3 099р.	Акция
	RC-U08207	Шкив, Демпфер:Диаметр: 132/110x55, 7ПК, подшипник: 35x52x12, Компрессор/авто: Denso 6SBU16C/Camry 2.0/2006, 6SBU16C/ HI Ace/2005, 6SBU16C/Camry 2.4/ 2006, OEM: 447190-3170	3 350р.	Акция
	RC-U08194	Шкив, Демпфер:Диаметр: 115/110, 6ПК, подшипник: 35x52x22, Вольтаж: 12В, Компрессор/авто: Denso 6SEU14C/ A3/ 2003-2006, OEM: 447190-0492/1K0820859/1K0820859N	3 477р.	Акция
	RC-U08198	Шкив Диаметр: 115/110, 4-ПК, подшипник 35x52x20, Hub axlehole: M10*1.25, Муфта: 12V, Компрессор/авто: Denso 6SEU14C/ Audi (Porsche)	3 477р.	Акция
	RC-U08206	Шкив, Демпфер:Диаметр: 118.5, подшипник: 35x52x22, Hub axlehole: 13.5*25*0.5, Компрессор/авто: Denso 7SEU16C/ Volkswagen T5, OEM: 7H0820803E/ 7H0820805C	6 395р.	Акция
	RC-U08452	Шкив, Демпфер:Benz, NipponDenso, 7SEU17C, 6-ПК, D 115/110, h 28, H 53, d 35	3 502р.	Акция
	RC-U08423	Шкив, Демпфер: Audi-A6 3.0L, NipponDenso, 6SEU14C, 6-ПК D 120/116, h 29, H 40, d 35	2 589р.	Акция
	RC-U08439	Шкив, Демпфер: Benz W163/W203/T202/C208, NipponDenso, 7SEU17C, 6-ПК D105/100, h 28, H 36, d 35	2 589р.	Акция
	RC-U08444	Benz, NipponDenso, 7SEU17C, 7-ПК D 110/105, h 32, H 36, d 35, OEM: 0012301311/4471805514	2 589р.	Акция
	RC-U08434	Шкив, Демпфер: Audi, NipponDenso, 7SEU17C, 7-ПК, D 125/120, h 32, H 46, d 35 0002304511/0002305511/0002306211	2 589р.	Акция
	RC-U08448	Шкив, Демпфер: Benz W245, NipponDenso, 7SEU16C, 5-ПК, D 115/110, подшипник 52x35x12.	2 589р.	Акция
	RC-U08428	Шкив, Демпфер: Audi-Q5, NipponDenso, 6SEU14C, 6-ПК, D 115/110, h 29, H 42, d 35	3 350р.	Акция
	RC-U08435	Шкив, Демпфер: Audi, NipponDenso, 7SEU16C, 8-ПК, D115/110, h 34, H 44, d 35, шлиц ф13,5	2 184р.	Акция
	RC-U08417	Шкив, Демпфер: Audi-A3/2003-2006, Zexel, DCW17, 6-ПК,D 114.5/110, h 26, H 43, d 35, шлиц ф 14, OEM: 1K0820803L/ 1K0820803N/ 506041-0001	2 132р.	Акция
	RC-U08440	Шкив, Демпфер: Benz W163/W203/T202/C208, NipponDenso, 7SEU17C, 6-ПК, D 106/100, h=H=29, d 35	2 284р.	Акция



	RC-U08478	Шкив, муфта, прижимная пластина: Mazda5, Panasonic, 5-ПК D 118.5/115, h 26, H 31, d 32 Муфта: нар ф100, вн ф66, отв ф42, h 32, один провод с датчиком. Приж. Пластина шлиц ф12,5	7 168р.	
	RC-U08420	Шкив, муфта, прижимная пластина: Buick Firstland, Sanden, SE7PV18, 6-ПК, D126/120, h 30, H 40, d 35. Муфта: нар ф96,5, вн ф62, отв ф40, h 27,5, два провода. Прижимная пластина шлиц ф18,5	7 168р.	
	RC-U08489	Шкив в сборе: Toyota Corolla 1.8/2002, NipponDenso, 10S15L, 6-ПК, D 146/140, h 29,5, H 31, d 30. Муфта: нар ф96, вн ф61, отв ф40, h 25. Прижимная пластина шлиц ф18,5. OEM: 88320-02120	7 727р.	
	RC-U08441	Шкив, Демпфер: Benz W168, NipponDenso, 6SEU12C, 5-ПК, D 116/110, h 26, H 41, d 35 0002305911/ 0002307911/ 0002309411	2 157р.	Акция
	RC-U08483	Шкив в сборе: Opel Insignia2.0, Sanden, PXE16, 6-ПК, D 123/120, h 29, H 37, d 35, шлиц ф18,5	2 386р.	Акция
	RC-U08422	Шкив в сборе: Audi-A6/2002-2005, NipponDenso, 7SEU17C, Direct, D 85, h 69, H 30, d 35, OEM: 4F0260805AD/ 4F0260805E/ 4Z7260805D	2 589р.	Акция
	RC-U08472	Шкив, муфта, прижимная пластина: Honda Civic 2.0 (2007), Sanden, TRSE07, 7-ПК, D 106/100, h 32, H 37,5, d 35. Муфта: нар ф85, вн ф57, отв ф45, h 35, 2 провода. Прижимная пластина шлиц ф 9,5мм	6 507р.	
	RC-U08477	Шкив, муфта, прижимная пластина: Mazda3 2.3L(2005), Panasonic, 5-ПК D104/100, h 27, H 37, d 32. Муфта: нар ф88, вн ф59, отв ф42, h 33, два провода. Прижимная пластина шлиц ф12,5 OEM: BP4S61K00	7 168р.	
	RC-U08446	Шкив, муфта, прижимная пластина: Benz W163/T202/C208S201, NipponDenso 10PA20C, 6-ПК Шкив H44, h29, D125, d120, посад 35, Муфта: D96, d61,7, h27, отв40 Прижимная пластина: демпфер, шлиц ф13,2	7 371р.	
	RC-U08463	Шкив, муфта, прижимная пластина: BMW E83/2004, NipponDenso, 7SBU16C, 4-ПК, Шкив D=d=110, h=H=30,5; посад 35; Муфта: D 96, d 62, h 27,5; отв 40; Прижимная пластина демпфер, шлиц ф13,2. OEM:64526916232/ 64526936883	6 507р.	
	RC-U08419	Шкив, муфта, прижимная пластина: Audi-A4/1995-2005, NipponDenso, 7SBU16C, 4-ПК, Шкив: d 120, D126, h 22,5; H 40, посад 35. Муфта: D 96, d 62, h 27,5; отв 40; Прижимная пластина: демпфер, шлиц ф13,2. OEM: 8D0260805B/ 8D0260805J/ 447100-9270	6 405р.	
	RC-U08462	Шкив, муфта, прижимная пластина: BMW, NipponDenso, 7SBU16C, 5-ПК, Шкив: d=D=110, h 22, H 31, посад 35. Муфта: D 96, d 62, h 27,5, отв 40; Прижимная пластина: демпфер, шлиц ф13,2. OEM:447260-1780/ 64528363485/ 64526904015	6 304р.	
	RC-U08471	Шкив, муфта, прижимная пластина: Honda CR-V(2002-), Keihin, HS-110R, 7-ПК, Шкив D 105, d 100, h=H=35, dпосад 35; Муфта: D 86, d 59, h 32, отв 45; Прижимная пластина шлиц ф9,2. 38810-PNB-006	5 948р.	
	RC-U08476	Шкив, муфта, прижимная пластина: Mazda6 2.3L(2005) CX7, Panasonic, 6-ПК, D 129, d 125, h=H=29, dпосад 35 Муфта: D 111, d 66, H32, h24,5, отв 42 Прижимная пластина: шлиц ф12,7 OEM: 58475/ H12A1AG4DY	6 507р.	

	RC-U08436	Шкив, муфта, прижимная пластина: Benz, NipponDenso, 7SEU16C, 7-ПК, D 125, d 120, H 51, h 31,5, гайка S24	3 502р.	Акция
	RC-U08563	Срывная пластина к шкиву RC-U08201. Ø 82.5мм, высота 19.5мм Denso 6SEU14C/Corolla/2008, 5SE12C/Avensis 1.8/2003	1 881р.	

Натяжные ролики





Фото	Артикул	Наименование	Цена	Статус
	RC-U08500	Натяжной ролик D = 82мм, толщина 17мм, 1А, посадочный размер подшипника - 17мм	1 119р.	
	RC-U08501	Натяжной ролик D = 76мм, толщина 17мм, 5 ПК, посадочный размер подшипника - 17мм	1 119р.	

Пыльники

Фото	Артикул	Наименование	Цена	Статус
	RC-U08111	Пыльник компрессора Sanden 5H14 for SD507/ 508/ 510 felt wiper ring with retainer	224р.	
	RC-U08112	Пыльник компрессора Sanden 5H14SD505/ 507 mini felt wiper ring with retainer	224р.	
	RC-U08367	Пыльник компрессора Sanden 7H15 SD708/ 709/ two piece felt wiper ring with retainer	224р.	







Сальники

Фото	Артикул	Наименование	Цена	Статус
Фото и чертёж на сайте motorcool-s.ru	RC-U08086	Сальник компрессора кондиционера 5H14	682р.	
Фото и чертёж на сайте motorcool-s.ru	RC-U08088	Сальник компрессора кондиционера 7H	682р.	
Фото и чертёж на сайте motorcool-s.ru	RC-U08087	Сальник компрессора кондиционера 10PA17C на John Deer	1 170р.	
Фото и чертёж на сайте motorcool-s.ru	RC-U08106	Сальники к компрессорам Valeo TM-16	1 170р.	
Фото и чертёж на сайте motorcool-s.ru	RC-U08310	Сальник компрессора Sanden 5H14, 505/507, TR70, TR90/TR105, Mitsubishi MSC90C, MSC105C, FX80/FX105V, SH942/K600, Honda K600, R134a	692р.	
Фото и чертёж на сайте motorcool-s.ru	RC-U08311	Сальник компрессора 7H15 Sanden SD708/709	804р.	
Фото и чертёж на сайте motorcool-s.ru	RC-U08312	Сальник компрессора GM DA6/HT6/HR6/ HR6HE/ R4/V5, Nihon NVR14) double lips	804р.	
Фото и чертёж на сайте motorcool-s.ru	RC-U08313	Сальник компрессора GM Truck HT6/HU6 large shaft	804р.	
Фото и чертёж на сайте motorcool-s.ru	RC-U08314	Сальник компрессора GM HD/HT6/HR6/HR6HE/R4/ V5, Nihon NVR140S R134a, double lips	804р.	
Фото и чертёж на сайте motorcool-s.ru	RC-U08315	Сальник компрессора GM DA6/HD6/HR6/HR6HE/R4/ V5, Calsonic V5-15F/V5-14G, R134a	804р.	
Фото и чертёж на сайте motorcool-s.ru	RC-U08316	Сальник компрессора Audi, Golden Dragon	976р.	
Фото и чертёж на сайте motorcool-s.ru	RC-U08317	Сальник компрессора GM da6/ hr6/ v5/ r4, double lips seal	976р.	
Фото и чертёж на сайте motorcool-s.ru	RC-U08318	Сальник компрессора Zexel, DKS16H, R134a	1 170р.	
Фото и чертёж на сайте motorcool-s.ru	RC-U08319	Сальник компрессора Zexel, DKS11D/ 14D, R134a	1 170р.	
Фото и чертёж на сайте motorcool-s.ru	RC-U08320	Сальник компрессора Seiko SS170, Zexel DKS16H, SD709, SD709, R12, R134a	1 170р.	
Фото и чертёж на сайте motorcool-s.ru	RC-U08321	Сальник компрессора Denso 10P08E, Chrysler 6C/6CA17, 6P17C R134a	885р.	
Фото и чертёж на сайте motorcool-s.ru	RC-U08322	Сальник компрессора Denso TV12/14, Calsonic Nissan Cefiro A30, A32, ND 10P R134a	976р.	
Фото и чертёж на сайте motorcool-s.ru	RC-U08323	Сальник компрессора Denso TV12/ TV14 R134a	885р.	
Фото и чертёж на сайте motorcool-s.ru	RC-U08324	Сальник компрессор TM131 Diesel TM31 DKS32 R134a	1 627р.	
Фото и чертёж на сайте motorcool-s.ru	RC-U08325	Сальник компрессора TM131 Diesel TM31 DKS32	1 627р.	
Фото и чертёж на сайте motorcool-s.ru	RC-U08326	Сальник компрессора Denso 10S30B/ 10S30C/ 1020B/ 10S20C, R134a	2 135р.	
Фото и чертёж на сайте motorcool-s.ru	RC-U08327	Сальник компрессора Panasonic Lip seal	1 424р.	
Фото и чертёж на сайте motorcool-s.ru	RC-U08328	Сальник компрессора Sanden 508	976р.	
Фото и чертёж на сайте motorcool-s.ru	RC-U08329	Сальник компрессора Ford FS10/ FX15/ VF2 R134a	682р.	
Фото и чертёж на сайте motorcool-s.ru	RC-U08330	Сальник компрессора Mitsubishi MSC90C, MSC105C OEM Type, new panasonic R134a	743р.	



Фото и чертеж на сайте motorcool-s.ru	RC-U08331	Сальник компрессора Mitsubishi MSC90C, MSC105C OEM Type, new panasonic R134a	712р.	
Фото и чертеж на сайте motorcool-s.ru	RC-U08332	Сальник компрессора Sanden SD7SB, Passat B5, Benz, BMW	854р.	
Фото и чертеж на сайте motorcool-s.ru	RC-U08333	Сальник компрессора Denso 7SBU16 R134a	804р.	
Фото и чертеж на сайте motorcool-s.ru	RC-U08334	Сальник компрессора Zexel DK CA11A, Denso 10PA15/ 17/20 OEM seal R134a	804р.	
Фото и чертеж на сайте motorcool-s.ru	RC-U08335	Сальник компрессора 32C, Denso 10PA30C	1 627р.	
Фото и чертеж на сайте motorcool-s.ru	RC-U08336	Сальник компрессора Daewoo V5 OEM, some GM V5/ V7 OEM, R134a	763р.	
Фото и чертеж на сайте motorcool-s.ru	RC-U08337	Сальник компрессора Jianshe	854р.	
Фото и чертеж на сайте motorcool-s.ru	RC-U08338	Сальник компрессора	763р.	
Фото и чертеж на сайте motorcool-s.ru	RC-U08339	Сальник компрессора	763р.	
Фото и чертеж на сайте motorcool-s.ru	RC-U08340	Сальник компрессора	763р.	
Фото и чертеж на сайте motorcool-s.ru	RC-U08341	Сальник компрессора Volkswagen, Sanden	804р.	
Фото и чертеж на сайте motorcool-s.ru	RC-U08342	Сальник компрессора	763р.	
Фото и чертеж на сайте motorcool-s.ru	RC-U08343	Сальник компрессора Zexel DKS-17/V7, Mitsubishi NSO MSC 90/105, Calsonic VT	854р.	
Фото и чертеж на сайте motorcool-s.ru	RC-U08344	Сальник компрессора GM V5 и оригинал 7H15	854р.	
	RC-U08305	Сальник компрессора Chrysler RV12 carbon seal compressor	2 949р.	
	RC-U08306	Сальник компрессора York 6 bolt (7/32") compressor	2 949р.	
	RC-U08307	Сальник компрессора	2 949р.	
	RC-U08308	Сальник компрессора	2 949р.	
Комплекты сальников				
Фото	Артикул	Наименование	Цена	Статус
	RC-U08297	Комплект сальников компрессора Mats NL/SA, Mits FX105V, Sanden SD505/575/507 Mini, Sanden SD TR70/90/105, Compressor	804р.	
	RC-U08298	Комплект сальников компрессора Ford HR980, GM a6/R4, Sanden SD508/510, York YA12/15, Seiko Seiki SS148PB/170 PSS/ 811PB5	885р.	
	RC-U08299	Комплект сальников компрессора Sanden SD708	966р.	
	RC-U08300	Комплект сальников компрессора Sanden SD709	966р.	
	RC-U08301	Комплект сальников компрессора Chrysler C171/A5900, Ford FS6, Denso 10P13/10P15/ 10P08E /P127/134/148/ 6E171	976р.	
	RC-U08302	Комплект сальников компрессора Denso TV/ 10C-Aftermarket	1 119р.	
	RC-U08303	Комплект сальников компрессора Ford FS6/ 6P/6E/10P, Denso 10P17/10P08E/ 10P13/ 10P15/ 10PA17/ 6P127A/ 6P127B/ 6P134/ 6P148, Extractor LIP	1 170р.	
	RC-U08304	Комплект сальников компрессора Denso TV12C/ 14C, TV12EC/ TV12SC	1 170р.	

Крышки компрессора Sanden 5H

Крышки Sanden 5H вертикальные





Фото	Артикул	Наименование	Цена	Статус
	RC-U0815	Крышка компрессора на Sanden 5H, выходы - вертикальные, O-Ring, 3/4"-16UNF, 7/8"-14UNF.	1 983р.	
	RC-U08084	Крышка компрессора на Sanden 5H, выходы - вертикальные, O-Ring, 3/4"-16UNF, 7/8"-14UNF, с заправочными портами.	2 186р.	
	RC-U08175	Крышка компрессора на Sanden 5H, выходы - вертикальные, Flayer, 3/4"-16UNF, 7/8"-14UNF, с заправочными портами.	2 339р.	
	RC-U08578	Крышка компрессора на Sanden 5H, выходы - вертикальные, O-Ring, 3/4"-16UNF, 7/8"-14UNF, с заправочными портами, аварийный клапан.	2 796р.	
	RC-U08176	Крышка компрессора на Sanden 5H, выходы - вертикальные, O-Ring, 1"-14UNS, 1"-14UNS.	2 085р.	
	RC-U08189	Крышка компрессора на Sanden 5H, выходы - вертикальные, O-Ring, 1"-14UNS, 1"-14UNS, с заправочными портами.	2 390р.	
	RC-U08185	Крышка компрессора на Sanden 5H, выходы - вертикальные, вход Ø 15 мм., выход Ø 12 мм., отв. под болт M10*1,25. Канавка вход Ø 19/25 мм., выход Ø 16/22 мм.	3 254р.	

Крышки Sanden 5H горизонтальные











Фото	Артикул	Наименование	Цена	Статус
	RC-U0813	Крышка компрессора на Sanden 5H, выходы - горизонтальные, O-Ring, 3/4"-16UNF, 7/8"-14UNF.	1 983р.	
	RC-U08102	Крышка компрессора на Sanden 5H14, выходы - горизонтальные, O-Ring, 1"-14UNS, 1"-14UNS.	1 983р.	
	RC-U08585	Крышка компрессора на Sanden 5H, выходы - горизонтальные, вход Ø 16,5 мм., выход Ø 16,5 мм., отв. под болт M10*1,25. Канавка вход Ø 20,5/27,5 мм., выход Ø 20,5/27,5 мм., аварийный клапан.	2 796р.	

Крышки компрессора Sanden 7H





Крышки Sanden 7H вертикальные





Фото	Артикул	Наименование	Цена	Статус
	RC-U0816	Крышка компрессора на Sanden 7H, выходы - вертикальные, O-Ring, 3/4"-16UNF, 7/8"-14UNF.	1 983р.	
	RC-U08183	Крышка компрессора на Sanden 7H, выходы - вертикальные, O-Ring, 3/4"-16UNF, 7/8"-14UNF, аварийный клапан.	2 288р.	
	RC-U08727	Крышка компрессора на Sanden 7H, выходы - вертикальные, O-Ring, 3/4"-16UNF, 7/8"-14UNF, с заправочными портами.	2 186р.	
	RC-U08728	Крышка компрессора на Sanden 7H, выходы - вертикальные, O-Ring, 3/4"-16UNF, 7/8"-14UNF, с заправочными портами, аварийный клапан	2 796р.	
	RC-U08177	Крышка компрессора на Sanden 7H, выходы - вертикальные, O-Ring, 1"-14UNS, 1"-14UNS.	2 593р.	
	RC-U08729	Крышка компрессора на Sanden 7H, выходы - вертикальные, O-Ring, 1"-14UNS, 1"-14UNS, с заправочными портами.	2 390р.	
	RC-U08186	Крышка компрессора на Sanden 7H, выходы - вертикальные, вход Ø 15 мм., выход Ø 12,5 мм. отв. под болт M10*1,25. Канавка вход Ø 18,5/25 мм., выход Ø 15/21,5 мм., аварийный клапан.	2 695р.	
	RC-U08693	Крышка компрессора на Sanden 7H, выходы - вертикальные, вход Ø 15 мм., выход Ø 12,5 мм. отв. под болт M8*1,25. Канавка вход Ø 18,5/24,5 мм., выход Ø 15,5/21,2 мм., аварийный клапан.	2 898р.	
	RC-U08586	Крышка компрессора на Sanden 7H, 3/4"-18UNS, 7/8"-18UNS, аварийный клапан. Аналог на Ford Sterling.	3 355р.	
	RC-U08181	Крышка компрессора на Sanden 7H, выходы - вертикальные, вход 16,3/14,6 мм., выход Ø 14/12,5 мм., отв. под болт M8*1,25, аварийный клапан. Аналог на Kenworth Peterbilt.	2 745р.	
	RC-U08180	Крышка компрессора на Sanden 7H, выходы - вертикальные, вход Ø 16,3/14,6 мм., выход Ø 14/12,5 мм., отв. под болт M8*1,25, аварийный клапан. Аналог на Kenworth Peterbilt.	3 660р.	
	RC-U08579	Крышка компрессора на Sanden 7H, выходы - вертикальные, вход Ø 16,2 мм., выход Ø 16,2 мм., отв. под болт M8*1,25, аварийный клапан. Аналог на Dodge.	3 762р.	
	RC-U08580	Крышка компрессора на Sanden 7H, выходы - вертикальные, вход Ø 18,2 мм., выход Ø 18,2 мм., отв. под болт M8*1,25, аварийный клапан. Аналог на Dodge.	3 762р.	
	RC-U08581	Крышка компрессора на Sanden 7H15. Аналог на Chevrolet/GMC HT6.	3 762р.	

Крышки Sanden 7H горизонтальные

Фото	Артикул	Наименование	Цена	Статус
	RC-U0814	Крышка компрессора на Sanden 7H, выходы - горизонтальные, O-Ring, 3/4"-16UNF, 7/8"-14UNF. Высота 27 мм.	1 983р.	
	RC-U08583	Крышка компрессора на Sanden 7H, выходы - горизонтальные, O-Ring, 3/4"-16UNF, 7/8"-14UNF. Высота 44 мм.	4 169р.	
	RC-U08085	Крышка компрессора на Sanden 7H, выходы - горизонтальные, O-Ring, 1"-14UNS, 1"-14UNS.	2 390р.	
	RC-U08188	Крышка компрессора на Sanden 7H, выходы - горизонтальные, O-Ring, 1"-14UNS, 1"-14UNS, аварийный клапан.	3 660р.	
	RC-U08182	Крышка компрессора на Sanden 7H, выходы - горизонтальные, вход Ø 16,5 мм., выход Ø 16,5 мм., отв. под болт M10*1,5. Канавка вход Ø 20/27,5 мм., выход Ø 20/27,5 мм., аварийный клапан.	3 610р.	
	RC-U08178	Крышка компрессора на Sanden 7H, выходы - горизонтальные, вход Ø 16,5 мм., выход Ø 16,5 мм., отв. под болт M8*1,25, аварийный клапан. Аналог на Freightliner (Slimline).	3 355р.	
	RC-U08190	Крышка компрессора на Sanden 7H, выходы - горизонтальные, вход Ø 16,5 мм., выход Ø 16,5 мм., отв. под болт M10*1,25. Канавка вход Ø 20,5/27,5 мм., выход Ø 20,5/27,5 мм.	2 542р.	
	RC-U08184	Крышка компрессора на Sanden 7H, выходы - горизонтальные, вход Ø 16,5 мм., выход Ø 16,5 мм., отв. под болт M10*1,25. Канавка вход Ø 20,5/27,5 мм., выход Ø 20,5/27,5 мм., аварийный клапан.	2 898р.	
	RC-U08179	Крышка компрессора на Sanden 7H, выходы - горизонтальные, вход Ø 16,5 мм., выход Ø 16,5 мм., отв. под болт M10*1,5. Канавка вход Ø 20,5/27,5 мм., выход Ø 20,5/27,5 мм., заправочный порт, аварийный клапан. крышке подходит кольцо RC-U07365.	3 152р.	К
	RC-U08187	Крышка компрессора на Sanden 7H, выходы - горизонтальные, вход Ø 20/17,7 мм., выход Ø 16,5/15 мм., отв. под болт M10*1,25. Канавка вход Ø 25/32,5 мм., выход Ø 21/29 мм., аварийный клапан.	3 254р.	
	RC-U08582	Крышка компрессора на Sanden 7H, выходы - горизонтальные, вход Ø 21,5 мм., выход Ø 15,5 мм., отв. под болт M8*1,25, аварийный клапан. Аналог на Navistar.	3 152р.	

Управляющие клапаны компрессора

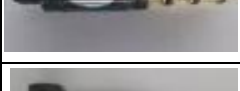
Фото	Артикул	Наименование	Цена	Статус
	RC-U08569	Клапан компрессора L=68MM, 4 O-RINGS, GM BUICK, VW JETTA, DAEWOO, OPEL, PEUGEOT, FIAT, CHEVROLET, DAEWOO, HARRISON, OEM: 131058	2 593р.	
	RC-U08570	Клапан компрессора L=68MM, 4 O-RINGS, GM BUICK, VW JETTA, DAEWOO, OPEL, PEUGEOT, FIAT, CHEVROLET, DAEWOO, HARRISON, OEM: 131059	2 593р.	
	RC-U08571	Клапан компрессора L=68MM, 4 O-RINGS, GM BUICK, VW JETTA, DAEWOO, OPEL, PEUGEOT, FIAT, CHEVROLET, DAEWOO, HARRISON, OEM: 131057	2 593р.	
	RC-U08572	Клапан компрессора L=68MM, 4 O-RINGS, GM BUICK, VW JETTA, DAEWOO, OPEL, PEUGEOT, FIAT, CHEVROLET, DAEWOO, HARRISON, OEM: 131061	2 593р.	
	RC-U08573	Клапан компрессора L=68MM, 4 O-RINGS, GM BUICK, VW JETTA, DAEWOO, OPEL, PEUGEOT, FIAT, CHEVROLET, DAEWOO, HARRISON, OEM: 131052	2 593р.	
	RC-U08574	Клапан компрессора L=68MM, 4 O-RINGS, GM BUICK, VW JETTA, DAEWOO, OPEL, PEUGEOT, FIAT, CHEVROLET, DAEWOO, HARRISON, OEM: 131060	2 593р.	

	RC-U08575	Клапан компрессора L=68MM, 4 O-RINGS, GM BUICK, VW JETTA, DAEWOO, OPEL, PEUGEOT, FIAT, CHEVROLET, DAEWOO, HARRISON, OEM: 131056	2 593р.	
	RC-U08236	Клапан электромагнитный компрессора L=93 mm 4 O-rings, AUDI, SEAT, SKODA, VW, POLO	9 303р.	
	RC-U08237	Клапан электромагнитный компрессора Product length: 9.2-9.3cm, Denso 6SEU12 6SEU14C 6SEU16C 7SEU17 7SEU16C 7SEU17C 7SBU17C 5SE12C, Compressor Audi, BMW, Mercedes Benz Product length: 9.2-9.3cm	9 811р.	
	RC-U08238	Клапан электромагнитный компрессора L=101 mm, 3 O-RINGS, SD PXE13 PXE16 Compressor, Audi, Seat, Volkswagen, POLO Product length: 10.1cm, OEM: 131034	9 506р.	
	RC-U08239	Клапан электромагнитный компрессора L=72 mm, 3O-RINGS, SD PXE16 compressor Audi, Seat, Fabia, POLO, Volkswagen Product length: 7.2cm, OEM: 131033	9 303р.	
	RC-U08240	Клапан электромагнитный компрессора L=96 mm, 5 O-rings, Denso 6SEU16 / 7SEU Compressor Toyota Product length; 9.7cm, OEM: DENSO:131017	9 303р.	
	RC-U08241	Клапан электромагнитный компрессора L=97 mm, 5 O-RINGS, Denso 6SEU16 / 5SEU12 Toyota Product length: 9.8cm	8 083р.	
	RC-U08242	Клапан электромагнитный компрессора L=72 mm, 3 O-RINGS SD PXE16 VW TOURAN, VW SAGITAR, VW MAGOTON, VW OCTAVIA, Audi, Seat ELECTRO MOTION Product length: 7.2cm, OEM: 131032	9 100р.	
	RC-U08243	Клапан электромагнитный компрессора L=94 mm, 3 O-RINGS Citroen, Peugeot, TRIOMPHE, OEM: DENSO:131030	10 269р.	
	RC-U08244	Клапан компрессора L=34 mm, used for scroll series of compressors, Honda accord, Ford, Jaguar, Mazda, Product length: 3.4cm, With spring and tube, OEM: 131062	3 508р.	
	RC-U08245	Клапан компрессора L=51 mm, 3 O-RINGS, VW, Fiat, Mercedes Benz, Opel, Rover, Saab, Skoda, Kia (Cerato, CEED), Hyundai (solaris). FOR ALL KINDS OF INCLINED PLATE VARIABLE COMPRESSOR, Product length: 5.1cm, OEM: 131055	3 508р.	
	RC-U08246	Клапан компрессора L=58 mm, 2 O-RINGS, VOLKSWAGEN, SKODA, SAAB, ROVER, OPEL, OEM: 131053	3 711р.	
	RC-U08247	Клапан электромагнитный компрессора L=97 mm, 3 O-RINGS, Volkswagen Golf, Jetta, Touran, Passat, Audi A3 and Seat ELECTRO MOTION, Product length: 9.7cm, OEM: 131040	9 100р.	
	RC-U08248	Клапан электромагнитный компрессора Denso 6SEU12, L=92MM, 4 O-RINGS, AUDI, VW, GOLF, OEM: DENSO:131014	8 083р.	
	RC-U08249	Клапан компрессора 14*5*5, Ford focus Product length: 5.5cm	3 915р.	
	RC-U08250	Клапан электромагнитный компрессора L=102 mm, 3 O-rings, AUDI A3, Volkswagen Golf/Touran, SEAT and SKODA, OEM: 131035	9 100р.	

	RC-U08251	Клапан компрессора L=48 mm, Fiat, Ford, Peugeot, Renault, Rover, Seat, Skoda, Volkswagen, VOLVO, Citroen Product length: 4.8cm, OEM: 131064	3 508p.	
	RC-U08252	Клапан компрессора L=53 mm, Fiat, Ford, Peugeot, Renault, Rover, Seat, Skoda, Volkswagen, VOLVO, Citroen Product length: 5.3 cm, OEM: 131063	3 508p.	
	RC-U08253	Клапан компрессора L=69 mm, 4 o-rings, Calsonic series of compressor Nissan	2 593p.	
	RC-U08254	Клапан электромагнитный компрессора L=96 mm, 5 o-rings, DENSO 6SEU/7SEU series of compressors, OEM: DENSO: 131021	10 116p.	
	RC-U08255	Клапан электромагнитный компрессора L=93 mm, 3 O-RINGS, BMW E90, OEM: 131042	8 896p.	
	RC-U08256	Клапан электромагнитный компрессора L=92 mm, 3 O-RINGS, used for Calsonic CWE618 series of compressor applies to INFINITI series of cars, OEM: 131041	8 490p.	
	RC-U08257	Клапан электромагнитный компрессора L=86 mm, 4 O-RINGS, Delphi V5 /CVC-7 compressors for RENAULT series of cars, OEM: 131044	6 202p.	
	RC-U08258	Клапан электромагнитный компрессора L=72 mm, 3 O-rings, DENSO 5SL12C compressor FIAT, OPEL, OEM: DENSO:131009	6 609p.	
	RC-U08259	Клапан электромагнитный компрессора L=102 mm, 3 o-rings, SANDEN 7C161302F compressor, PEUGEOT 407, CITROEN C5, OEM: 131031	8 490p.	
	RC-U08260	Клапан компрессора L=51 mm, FORD, FIAT, PEUGEOT, RENAULT, LANDER, ROVER, SEAT, SKODA, VW, VOLVO, CITROEN, OEM: 131065	3 508p.	
	RC-U08261	Клапан компрессора L=55 mm, 3 O-RINGS, Viston VS16 compressor VOLVO, Focus, FORD	3 711p.	
	RC-U08262	Клапан компрессора L=55 mm, 3 O-RINGS, VOLVO, Focus, OEM: 131067	3 711p.	
	RC-U08263	Клапан компрессора L=55 mm, 3 O-RINGS, Viston VS16 compressor VOLVO, Focus	3 711p.	
	RC-U08264	Клапан компрессора L=55 mm, 3 O-RINGS, Viston VS16 compressor VOLVO, Focus	4 220p.	
	RC-U08265	Клапан компрессора L=63 mm, 4 O-RINGS, Lexus GS300, OEM: 131048	4 779p.	
	RC-U08266	Клапан компрессора L=66 mm, 4 O-RING, used for domestic 5SL/5SA/7SB series of refitting compressors	2 695p.	





	RC-U08267	Клапан электромагнитный компрессора Клапан электромагнитный компрессора L=87 mm, 3 O-RING, For DELPHI CVC14 air compressor VW / AUDI / SKODA	9 303р.	
	RC-U08268	Клапан электромагнитный компрессора L=78 mm, 3 O-RING, For SD PXE16 air compressor VW / AUDI / SKODA	9 303р.	
	RC-U08269	Клапан электромагнитный компрессора L=86 mm, 3 O-RING, BMW	10 116р.	
	RC-U08270	Клапан электромагнитный компрессора L=87 mm, 4 O-RING, BENZ, BMW, AUDI	9 303р.	
	RC-U08271	Клапан электромагнитный компрессора L=89 mm, 4 O-RING, BMW	10 116р.	
	RC-U08272	Клапан электромагнитный компрессора L=92 mm, 4 O-RINGS, Peugeot, Citroen	10 116р.	
	RC-U08273	Клапан электромагнитный компрессора L=99 mm, 6 O-RINGS, TOYOTA CROWN, REIZ	9 303р.	
	RC-U08274	Клапан электромагнитный компрессора L=88 mm, 3 O-RING, GM, DELTA	10 574р.	
	RC-U08275	Клапан электромагнитный компрессора L=99 mm, 4 O-RINGS, TOYOTA CAMRY, HIGHLANDER	9 303р.	
	RC-U08276	Клапан электромагнитный компрессора L=123 mm, 7 O-rings, TOYOTA, CAMRY , COROLLA. OEM: DENSO:131018	9 913р.	
	RC-U08277	Клапан электромагнитный компрессора L=96 mm, 5 O-RING, TOYOTA	9 303р.	
	RC-U08278	Клапан электромагнитный компрессора L=85 mm, 3 O-RING, BMW	9 303р.	
	RC-U08279	Клапан электромагнитный компрессора L=88 mm, 3 O-RINGS, FIAT, PEUGEOT,GE	9 760р.	
	RC-U08280	Клапан электромагнитный компрессора L=85 mm, 4 O-RINGS, VW, AUDI, SKODA	9 303р.	
	RC-U08281	Клапан электромагнитный компрессора L=95mm, 4 O-RINGS, BMW , BENZ	9 303р.	

	RC-U08282	Клапан электромагнитный компрессора L=101 mm, NISSAN	9 506р.	
	RC-U08283	Клапан электромагнитный компрессора N/M	9 303р.	
	RC-U08284	Клапан электромагнитный компрессора N/M, NISSAN	9 303р.	
	RC-U08285	Клапан электромагнитный компрессора OEM: 96764-3M001	9 303р.	
	RC-U08286	Клапан компрессора L=44 mm, FORD, MENDEO, CHERY, CHANGCHEN, VW, LAVIDA, BORA, POLO	3 508р.	
	RC-U08287	Клапан компрессора Suitable for Calsonic, CWV616 Application: NISSAN, L=70 mm, 4 o-rings, OEM: 131051	2 288р.	
	RC-U08288	Клапан компрессора L=51 mm 4 o-rings, suitable for DELPHI	2 491р.	
	RC-U08289	Клапан компрессора L=37 mm, 3 o-rings	2 491р.	
	RC-U08290	Клапан компрессора Denso 6SEU16	1 271р.	
	RC-U08291	Клапан компрессора Denso 7SBU16C/ 7SEU17C/ 6SEU16C/ 6SEU12C	1 271р.	
	RC-U08292	Клапан электромагнитный компрессора L=101 mm, 3 o-rings	10 116р.	
	RC-U08293	Клапан электромагнитный компрессора Suitable for: Denso 5SE09C/ 5SEU12C Application: Toyota, Crown, Reiz, Hiace, Lexus, Benz, OEM: Denso 131007	8 490р.	
	RC-U08294	Клапан электромагнитный компрессора L=97 mm, 3 O-RINGS, BENZ, VOLVO, VW	9 100р.	
	RC-U08295	Клапан электромагнитный компрессора L=86 mm, 3 o-rings	9 100р.	





	RC-U08368	Аварийный клапан, резьба 3/8-24UNF	580р.	
	RC-U08369	Аварийный клапан, резьба 10*1.25	580р.	
	RC-U08370	Аварийный клапан, резьба 10*1.5	580р.	
	RC-U08371	Аварийный клапан, резьба M10x1,5	580р.	
	RC-U08372	Аварийный клапан, резьба 3/8"-24UNF	580р.	
	RC-U0404	Клапан соленоидный, алюминий, вход резьба 5/8 под фитинг 3/8, выход резьба 5/8 под фитинг 3/8, O-Ring, 12V , нормально закрытый.	2 796р.	
	RC-U0405	Клапан соленоидный, алюминий, вход резьба 5/8 под фитинг 3/8, выход резьба 5/8 под фитинг 3/8, O-Ring, 24V , нормально закрытый.	2 796р.	
	RC-U04102	Клапан соленоидный, алюминий, вход резьба 5/8 под фитинг 3/8, выход резьба 5/8 под фитинг 3/8, Flayer, 12V , нормально закрытый.	2 796р.	
	RC-U04103	Клапан соленоидный, алюминий, вход резьба 5/8 под фитинг 3/8, выход резьба 5/8 под фитинг 3/8, Flayer, 24V , нормально закрытый.	2 796р.	
	RC-U04130	Клапан соленоидный модель аналог Danfoss EVR6 (032L1212) Исполнение нормально закрытый Тип соединения под пайку ODF, 3/8	3 864р.	
	RC-U04131	Клапан соленоидный модель аналог Danfoss EVR10 (032L1291) Исполнение нормально открытый Тип соединения под пайку ODF, 1/2"	5 592р.	
	RC-U04132	Клапан соленоидный модель аналог Danfoss EVR6 (032L8072) Исполнение нормально закрытый Тип соединения наружная резьба 5/8"-18UNF, Flaer, под фитинг 3/8"	3 864р.	
	RC-U04133	Клапан соленоидный модель аналог Danfoss EVR10 (032L8090) Исполнение нормально открытый Тип соединения наружная резьба 3/7"-16UNF, Flaer, под фитинг 1/2"	5 592р.	
	RC-U04134	Катушка электромагнитная аналог Danfoss BE012DS (018F6856) Исполнение нормально открытый Напряжение 12 V Мощность 18 W	1 912р.	
	RC-U04135	Катушка электромагнитная аналог Danfoss BE024DS (018F6857) Исполнение нормально открытый Напряжение 24 V Мощность 18 W	1 912р.	
	RC-U04136	Катушка электромагнитная аналог Danfoss BE012DS (018F6856) Исполнение нормально закрытый Напряжение 12 V Мощность 18 W	1 912р.	
	RC-U04137	Катушка электромагнитная аналог Danfoss BE024DS (018F6857) Исполнение нормально закрытый Напряжение 24 V Мощность 18 W	1 912р.	
	RC-U04138	Обратный клапан модель аналог Danfoss NRV10s (020-1011, 020B1011) Тип соединения под пайку ODF, 3/8"	1 414р.	
	RC-U04139	Обратный клапан модель аналог Danfoss NRV12s (020-1012, 020B1012) Тип соединения под пайку ODF, 1/2"	1 902р.	
	RC-U04140	диафрагма EVR6 3/8"	66р.	
	RC-U04141	диафрагма EVR10 1/2"	824р.	

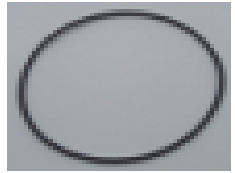







Прокладки для компрессоров и уплотнительные кольца

Прокладки компрессора (комплект)



Фото	Артикул	Наименование	Цена	Статус
	RC-U0817	Комплект прокладок для модели 5H	702р.	
	RC-U0818	Комплект прокладок для модели 7H	702р.	
	RC-U08364	Комплект прокладок для модели 7B10/ 706	804р.	
	RC-U08365	Комплект прокладок для модели Ford FS10	1 576р.	
	RC-U08366	Комплект прокладок для модели Delphi/Harrison V5	1 170р.	
	RC-U08566	Прокладка компрессора Denso 10PA15C, 10PA17C, HNBR, 107.3 x 3.1	244р.	











Прокладки

Фото	Артикул	Наименование	Цена	Статус
	RC-U08345	Прокладка, внутр. d - 13.59 mm, Chrysler	163р.	
	RC-U08346	Прокладка, внутр. d - 14.3 mm, Chrysler	163р.	
	RC-U08347	Прокладка, внутр. d - 11.5 mm, Chrysler	173р.	
	RC-U08349	Прокладка, d - 0.377 mm, Chrysler	133р.	
	RC-U08350	hole d - 0.437 mm, Chrysler	133р.	
	RC-U08351	Прокладка, d - 0.55 mm, Chrysler	214р.	
	RC-U08352	Прокладка, d - 0.625 mm, Chrysler	214р.	

	RC-U08353	Прокладка, Chrysler, condenser	214р.	
	RC-U08354	Прокладка, Chrysler	214р.	
	RC-U08355	Прокладка, Chrysler	214р.	
	RC-U08356	Прокладка, Chrysler	122р.	
	RC-U08357	Прокладка, Chrysler	214р.	
	RC-U08358	Прокладка, Chrysler	194р.	
	RC-U08359	Прокладка, Chrysler RV2	163р.	
	RC-U08360	Прокладка, Chrysler	100р.	
	RC-U08361	Прокладка, green Denso	153р.	

Кольца O-Ring

Фото	Артикул	Наименование	Цена	Статус
	RC-U07056	Кольцо резиновое для фитингов O-Ring , #4 (6.07x1.78)	12р.	
	RC-U0746	Кольцо резиновое для фитингов O-Ring , #6 (11x1,8)	15р.	
	RC-U0745	Кольцо резиновое для фитингов O-Ring , #8 (14x1,9)	16р.	
	RC-U0744	Кольцо резиновое для фитингов O-Ring , #10 (18x2)	21р.	
	RC-U07028	Кольцо резиновое для фитингов O-Ring , #12 (20x2)	22р.	
	RC-U07361	Кольцо резиновое, уплотнительное. Внутренний Ø 16 мм., толщина 2,65 мм. Подходит к RC-U08186	34р.	
	RC-U07360	Кольцо резиновое, уплотнительное. Внутренний Ø 16 мм., толщина 3,1 мм. Подходит к RC-U08185	34р.	
	RC-U07362	Кольцо резиновое, уплотнительное. Внутренний Ø 19 мм., толщина 2,65 мм. Подходит к RC-U08186	34р.	
	RC-U07359	Кольцо резиновое, уплотнительное. Внутренний Ø 19 мм., толщина 3,1 мм. Подходит к RC-U08185	34р.	
	RC-U07363	Кольцо резиновое, уплотнительное. Внутренний Ø 20 мм., толщина 3,5 мм. Подходит к RC-U08182	34р.	
	RC-U07366	Кольцо резиновое, уплотнительное. Внутренний Ø 21 мм., толщина 2,6 мм. Подходит к компрессорам TM15, TM16, TM21.	34р.	
	RC-U07365	Кольцо резиновое, уплотнительное. Внутренний Ø 21 мм., толщина 3,5 мм. Подходит к RC-U08187	42р.	
	RC-U07364	Кольцо резиновое, уплотнительное. Внутренний Ø 25 мм., толщина 3,5 мм. Подходит к RC-U08187	43р.	
	RC-U07156	Кольцо резиновое для фитингов ORFS 3/8" , #6 (для влагоотделителей RC-U0537, RC-U0539; RC-U0541; RC-U0542, RC-U0544 с торцовым уплотнением)	25р.	

	RC-U07157	Двухслойный (сдвоенный оринг), Ф 11хФ8.8х толщина 2.8 HNBR 3', Renault, Peugeot, Citroen	25р.	
	RC-U07158	Двухслойный (сдвоенный оринг), Ф 14.2хФ11.2х толщина 2.6 HNBR 4', Renault, Peugeot, Citroen	25р.	
	RC-U07159	Двухслойный (сдвоенный оринг), Ф 17.3хФ13.7х толщина 2.7 HNBR 5', Renault, Peugeot, Citroen	26р.	
	RC-U07160	Двухслойный (сдвоенный оринг), Ф 21.3хФ16.9х толщина 2.8 HNBR 6', Renault, Peugeot, Citroen	30р.	
	RC-U07165	Кольцо уплотнительное O-ring для заправочных трубок фреона, внеш. D - 21.9, внутр. D - 19.3, толщ.Н - 10	112р.	
	RC-U07166	Кольцо уплотнительное O-ring для заправочных трубок фреона, внеш. D - 18.5, внутр. D - 15.8, толщ.Н - 10	98р.	
	RC-U07167	Кольцо уплотнительное O-ring для заправочных трубок фреона, внеш. D - 15.6, внутр. D - 12.7, толщ. Н - 9.8	76р.	
	RC-U07168	Кольцо уплотнительное O-ring для заправочных трубок фреона, внеш. D - 15.6, внутр. D - 9.5, толщ. Н - 9.8	98р.	
	RC-U07169	Кольцо уплотнительное O-ring для заправочных трубок фреона, внеш. D - 15.6, внутр. D - 7.9, толщ.Н - 9.8	98р.	
	RC-U07170	Кольцо уплотнительное O-ring для заправочных трубок фреона, наружный ø-15.2, внутренний ø-7.8, высота-9.8.	85р.	
	RC-U0789	Набор колец O-Ring (33 вида по 10шт. каждого). 7,5x1,5 / 14x1,9 / 17,56x1,78 / 9,56x1,78 / 14,1x2,4 / 17,56x2,6 10,2x1,6 / 14,16x1,78 / 18,5x2,5 / 10,3x1,78 / 14,2x2,6 / 19,1x2,4 10,5x1,5 / 15x2,5 / 19,16x1,78 / 11,16x1,78 / 15,5x2 / 19,2x2,6 11,2x2,6 / 15,6x2,4 / 19,5x2,62 / 12x1,9 / 16x1,78 / 20,72x1,78 12,36x1,78 / 16x2,6 / 20,74x2,6 / 12,8x1,78 / 16x1,6 2 / 9x2,45 13,8x1,9 / 16,5x1,9 / 27,26x3,53	5 846р.	
	RC-U072243	Набор колец, материал NBR, 320 шт. в наборе: 6.07*1.78 - 40 шт., 6.80*1.90 - 40 шт., 7.65*1.78 - 40 шт., 10.80*1.90 - 40 шт., 10.82*1.78 - 40 шт., 12.45*1.78 - 40 шт., 13.80*2.40 - 40 шт., 14.00*1.70 - 40 шт.	1 678р.	
	RC-U072244	Набор колец- зеленый цвет-материал NBR. Всего 265 шт. в наборе: 14x2 - 20шт. / 11x2 - 20шт. / 8x2 - 20шт. / 4.8x1.5 - 20шт. 7.8x1.9 - 20шт. / 9.25x1.78 - 20шт. / 12.42x1.78 - 20шт. / 6.8x1.9 - 15шт. 8.8x1.9 - 15шт. / 9.8x1.9 - 15шт. / 10x2 - 10шт. / 10.82x1.78 - 10шт. 10.77x2.62 - 10шт. / 15.54x2.62 - 10шт. / 13.8x1.9 - 10шт. / 17.17x1.78 - 10шт. 20.22x3.53 - 10шт. / 10.95x3.5 - 10шт.	1 983р.	
	RC-U072245	Набор колец, материал NBR, цвет зеленый, 145 шт. в наборе: 6.07*1.78 - 20 шт., 6.80*1.90 - 15 шт., 7.65*1.78 - 20 шт., 10.80*2.40 - 15 шт., 10.82*1.78 - 20 шт., 12.42*1.78 - 20 шт., 13.80*2.40 - 15шт., 14.00*1.70 - 20 шт.	987р.	
	RC-U072246	Набор колец, материал NBR, цвет фиолетовый, 145 шт. в наборе: 6.07*1.78 - 20 шт., 6.80*1.90 - 15 шт., 7.65*1.78 - 20 шт., 10.80*2.40 - 15 шт., 10.82*1.78 - 20 шт., 12.42*1.78 - 20 шт., 13.80*2.40 - 15шт., 14.00*1.70 - 20 шт.	987р.	
	RC-U072247	Набор колец spring-lock . Всего 55 шт. в наборе: 6.07x1.80 - 10шт. / 6.80x1.90 - 10шт. / 7.65x1.78 - 10шт. 10.82x1.78 - 5шт., / 10.80x2.40 - 10шт., / 12.42x1.78 - 5шт., 13.8x2.40 - 5шт. / 14.00x1.70 - 5шт.	763р.	

Металлорезиновые кольца

Фото	Артикул	Наименование	Цена	Статус
	RC-U08089	Металлорезиновое кольцо, внеш. D - 16мм, внутр. D - 8.4 мм	173р.	
	RC-U08090	Металлорезиновое кольцо, внеш. D - 19.2 мм, внутр. D - 11.2 мм	173р.	
	RC-U08091	Металлорезиновое кольцо, внеш. D - 23.7 мм, внутр. D - 15.4 мм	173р.	
	RC-U08092	Металлорезиновое кольцо, внеш. D - 25.4 мм, внутр. D - 17.4 мм	173р.	
	RC-U08093	Металлорезиновое кольцо, внеш. D - 28мм, внутр. D - 15.2 мм	173р.	
	RC-U07161	Металлорезиновое кольцо, Ф 10.8хФ7.3х толщина 8.7 HNBR 3', Renault, Peugeot, Citroen	84р.	
	RC-U07162	Металлорезиновое кольцо, Ф 14.6хФ10.4х толщина 8.7 HNBR 4', Renault, Peugeot, Citroen	94р.	
	RC-U07163	Металлорезиновое кольцо, Ф 17.3хФ13.2х толщина 8.8 HNBR 5', Renault, Peugeot, Citroen	112р.	
	RC-U07164	Металлорезиновое кольцо, Ф 21.3хФ16.6х толщина 8.8 HNBR 6', Renault, Peugeot, Citroen	122р.	
	RC-U07171	Металлорезиновое кольцо, внеш. D-14.2 мм, внутр. D-8.3 мм	153р.	
	RC-U07172	Металлорезиновое кольцо, внеш D-17.5 мм, внутр. D-11.45 мм	163р.	
	RC-U07173	Металлорезиновое кольцо, внеш D-19.8 мм, внутр. D-14 мм	183р.	
	RC-U07175	Металлорезиновое кольцо, внеш D-29.5 мм, внутр. D-15 мм	255р.	
	RC-U07176	Металлорезиновое кольцо, внеш D-30 мм, внутр. D-15.5 мм	275р.	
	RC-U07177	Металлорезиновое кольцо, внеш D-30 мм, внутр. D-15.5 мм	275р.	
	RC-U07178	Металлорезиновое кольцо, внеш D-33.5 мм, внутр. D-15 мм	255р.	
	RC-U07179	Металлорезиновое кольцо, внутр. D - 14.7 мм, Ford	285р.	
	RC-U07180	Металлорезиновое кольцо, внутр. D - 21.20 мм, Ford sail	326р.	
	RC-U07182	Металлорезиновое кольцо, внутр. D - 15.2 мм, Chrysler	255р.	
	RC-U07181	Металлорезиновое кольцо, внутр. D-12.1 мм, Chrysler	214р.	





RC-U07174

Металлорезиновое кольцо, внеш. D-31.5 mm, внутр. D-16.8 mm

214р.

ФИТИНГИ

Набор адаптеров (коннектор) для ТРВ

Фото	Артикул	Наименование	Цена	Статус
	RC-U07309	Набор адаптеров (коннектор), выходы под фитинги 5/8"-18UNF и 7/8"-14UNF, O-Ring. Подходят для ТРВ RC-U0414 и испарителя RC-U06106.	1 627р.	
	RC-U07323	Комплект фитингов Motorcool для ТРВ RC-U0414, испарителя RC-U06106, совместим с а/м Газель Некст общая длина 319мм.: фитинг соединительный под клипсу , Ø трубки 3/8", G6, №6, #6 (8мм.), 180°, плоская резинка, присоединительный Ø 8,5 мм., с заправочным портом Н (16мм.) R134a фитинг соединительный под клипсу , Ø трубки 5/8", G10, №10, #10 (13мм.), 180°, плоская резинка, присоединительный Ø 17,5 мм., с заправочным портом L (13мм.) R134a	3 965р.	
	RC-U07324	Комплект фитингов Motorcool для ТРВ RC-U0414, испарителя RC-U06106, совместим с а/м Газель Некст общая длина 319мм.: фитинг соединительный под обжимку , Ø трубки 3/8", G6, №6, #6 (8мм.), 180°, плоская резинка, присоединительный Ø 8,5 мм., с заправочным портом Н (16мм.) R134a фитинг соединительный под обжимку , Ø трубки 5/8", G10, №10, #10 (13мм.), 180°, плоская резинка, присоединительный Ø 17,5 мм., с заправочным портом L (13мм.) R134a	3 965р.	

Соединительные коллекторы (Manifold Fitting), соединения, переходники к компрессорам

Фото	Артикул	Наименование	Цена	Статус
	RC-U08099	Соединительный коллектор для Valeo TM 15 / 16 / 21 Резьба 7/8"-14UNF O-Ring, 3/4"-16UNF O-Ring, 90°	2 288р.	
	RC-U08115	Соединительный коллектор для Valeo TM 15 / 16 / 21 Резьба 7/8"-14UNF O-Ring, 3/4"-16UNF O-Ring, 90°	2 542р.	
	RC-U08116	Соединительный коллектор для Valeo TM 15 / 16 / 21 Резьба 7/8"-14UNF O-Ring, 3/4"-16UNF O-Ring, 90° С заправочными портами	3 152р.	
	RC-U08117	Соединительный коллектор для Valeo TM 15 / 16 / 21 Резьба 7/8"-14UNF O-Ring, 3/4"-16UNF O-Ring, 180°	2 542р.	
	RC-U08100	Соединительный коллектор для Valeo TM 15 / 16 / 21 Резьба 1"-14UNS O-Ring, 1"-14UNS O-Ring, 90°	2 288р.	
	RC-U08114	Соединительный коллектор для Valeo TM 15 / 16 / 21 Резьба 1"-14UNS O-Ring, 1"-14UNS O-Ring, 90°	2 745р.	
	RC-U08118	Соединительный коллектор для Valeo TM 15 / 16 / 21 Резьба 1"-14UNS O-Ring, 1"-14UNS O-Ring, 180°	3 152р.	
	RC-U08400	Соединительный коллектор верхней крышки на компрессоры аналог Denso 10PA17C, 10PA15C, #8, #10, алюминий, площадка 90°67*9, резьбы 1" 1/16 и 3/4, O-Ring	1 322р.	
	RC-U08401	Соединительный коллектор верхней крышки на компрессоры аналог Denso 10PA17C, 10PA15C, #8, #10, алюминий, площадка 90x67x9, резьбы 3/4 и 7/8, O-Ring	1 424р.	
	RC-U08402	Соединительный коллектор верхней крышки на компрессоры аналог Denso 10PA17C, 10PA15C, алюминий, площадка 90x67x9, отверстия Ф16мм и Ф18,6мм	1 170р.	



	RC-U08403	Соединительный коллектор верхней крышки на компрессоры аналог Denso 10PA17C, 10PA15C, алюминий, площадка 90°67°9, отверстия Ф16мм и Ф18,6мм	1 170р.	
	RC-U08404	Соединительный коллектор верхней крышки на компрессоры аналог Denso 10PA17C, 10PA15C, алюминий, площадка 90x67x9, отверстия Ф16мм и Ф18,6мм	1 170р.	
	RC-U08639	Соединительный коллектор верхней крышки на компрессоры аналог Denso 10PA17C, 10PA15C, алюминий, площадка 91.5x67x9. Резьбы: S - 7/8"-18UNS, D - 3/4"-18UNS, A - M10x1.5; A, S, D O-Ring	4 169р.	
	RC-U08652	Соединительный коллектор к компрессорам RC-U08599, RC-U08600, RC-U08601, резьба 7/8"-14 UNF, заправочный порт H. Присоединительный диаметр 21,2 мм.	2 898р.	
	RC-U08653	Соединительный коллектор к компрессорам RC-U08599, RC-U08600, RC-U08601, резьба 1 1/16"-14 UNF заправочный порт L. Присоединительный диаметр 21,2 мм.	2 898р.	
	RC-U08651	Соединительный коллектор к компрессору RC-U08601 (MCF 38), резьба Ø 1 1/16" заправочный порт L. Присоединительный диаметр 24, 2 мм	2 745р.	
	RC-U08654	Соединительный коллектор к компрессорам RC-U08600 (MCF 33) и RC-U08601 (MCF 38). Подключение на заднюю крышку «C06M» Магистраль высокого давления резьба 7/8" -14 UNF заправочный порт H. Магистраль низкого давления резьба 1 1/16"-14 UNF заправочный порт L.	3 711р.	
	RC-U08655	Соединительный коллектор к компрессорам RC-U08600 (MCF 33) и RC-U08601 (MCF 38). Подключение на заднюю крышку «C09M» Магистраль высокого давления резьба 7/8" -14 UNF заправочный порт H. Магистраль низкого давления резьба 1 1/16"-14 UNF заправочный порт L.	3 711р.	
	RC-U08731	Соединительный коллектор на компрессор, алюминий, посадочный Ø 18,0 мм., присоединительный Ø 21,2 мм., под рез. уплотнение Ø 17,4 мм.	178р.	
	RC-U08405	соединители на компрессор DKS 17C, 90°, алюминий, резьба 3/4, резьба 7/8, O-Ring	2 186р.	
	RC-U08406	Соединительный коллектор на компрессор DKS 17C, FXF, вертикальные выходы, алюминий, резьба 3/4, резьба 7/8, O-Ring	2 186р.	
	RC-U08407	Соединительный коллектор на компрессор DKS 17C, FXF, вертикальные выходы с заправочным клапаном R12, алюминий, резьба 3/4, резьба 7/8, O-Ring, порт 7/16	2 186р.	
	RC-U08408	Соединительный коллектор на компрессор DKS 17C, FXF, вертикальные выходы, алюминий, резьба 3/4, резьба 7/8, O-Ring	2 186р.	
	RC-U08409	соединители на компрессор SANDEN 806, алюминий, резьба 3/4, резьба 7/8, O-Ring порт 7/16	2 847р.	
	RC-U08410	Соединительный коллектор на компрессор Cummins, вертикальные выходы, алюминий, резьба 3/4, резьба 7/8 O-Ring	2 186р.	

	RC-U08411	соединитель на компрессор Cummins, горизонтальные выходы, алюминий, резьба 7/8, резьба 1" O-Ring	1 627р.	
	RC-U08396	Соединительный коллектор на компрессор S96, #8 R134, #10 R134, алюминий, резьба 3/4, посадочный Ø 15,5 мм, под рез. уплотнение Ø11.6 мм, O-Ring.	641р.	
	RC-U08396A	Соединительный коллектор на компрессор S96, #8 R134, #10 R134, алюминий, резьба 7/8, посадочный Ø 18 мм, диаметр под резиновое уплотнение 14.8 мм O-Ring.	641р.	
	RC-U08397	Соединительный коллектор на компрессор SANDEN 706, #10 R134, алюминий, резьба 3/4, посадочный диаметр 11 мм, O-Ring.	641р.	
	RC-U08397A	Соединительный коллектор на компрессор SANDEN 706, #10 R134, алюминий, резьба 7/8, посадочный диаметр 14.5 мм, O-Ring.	641р.	
	RC-U08398	соединитель на компрессор Mitsubishi средний, #8, R134, алюминий, резьба 3/4, O-Ring заправочный порт 7/16	915р.	
	RC-U08398A	соединитель на компрессор Mitsubishi средний, #8, R134, алюминий, резьба 7/8, O-Ring заправочный порт 7/16	915р.	
	RC-U08399	соединитель на компрессор Mitsubishi малый, #8 R134, #10 R134, алюминий, резьба 3/4	915р.	
Крышные переходы (переходники)				
Фото	Артикул	Наименование	Цена	Статус
	RC-U0758	Фитинг переходный, под обжимку, алюминий, 1/2 (№8, 10мм), 90° , без стакана	438р.	
	RC-U0759	Фитинг переходный, под обжимку, алюминий, 3/8 (№6, 8мм), 90° , без стакана	438р.	
	RC-U0705	Фитинг переходный, O-Ring x O-Ring, (1/2x1/2, №8, 10мм), алюминий, 90°	478р.	
	RC-U0706	Фитинг переходный, O-Ring x O-Ring, (3/8x3/8, №6, 8мм), алюминий, 90°	478р.	
	RC-U07057	Переходник фитинга алюминиевый ORING-FLARE 3/8 #6	83р.	
	RC-U07058	Переходник фитинга алюминиевый ORING-FLARE 1/2 #8	83р.	
	RC-U07059	Переходник фитинга алюминиевый ORING-FLARE 5/8 #10	83р.	
	RC-U072235	Переходник фитинга алюминиевый FLARE-ORING 3/8 #6	194р.	
	RC-U072236	Переходник фитинга алюминиевый FLARE-ORING 1/2 #8	224р.	
	RC-U072237	Переходник фитинга алюминиевый FLARE-ORING 7/8 #10	255р.	
	RC-U07061	Фитинг алюминиевый spring-lock , 6# (3/8 - 8 мм) цена за пару Male & Female	621р.	
	RC-U07062	Фитинг алюминиевый spring-lock , 8# (1/2 - 10мм) цена за пару Male & Female	621р.	
	RC-U07063	Фитинг алюминиевый spring-lock , 10# (5/8 - 13мм) цена за пару Male & Female	621р.	
	RC-U07064	Фитинг алюминиевый spring-lock , 12# (3/4 - 16мм) цена за пару Male & Female	621р.	
Переходники "мама - папа" на Август				
Фото	Артикул	Наименование	Цена	Статус
	RC-U07332	Переходник 180° "мама - папа" на Август * Присоединительный Ø 8,5 мм., O-Ring, гайка - сталь, резьба 5/8"-18UNF * O-Ring наружная резьба 9/16"-18UNF	499р.	
	RC-U07333	Переходник 90° "мама - папа" на Август * Присоединительный Ø 8,5 мм., O-Ring, гайка - сталь, резьба 5/8"-18UNF * O-Ring наружная резьба 9/16"-18UNF	529р.	







Переходники "мама - мама" O-Ring

Фото	Угол	Артикул	№ фитинга	Диаметр трубки, дюйм	Диаметр елки, мм.	Диаметр резьбы гайки	Материал фитинга	Соединение	Цена	Статус
	90°	RC-U07060	№6	3/8"	8мм	5/8"	Алюминий	O-Ring O-Ring	214р.	
	180°	RC-U07280	№6	3/8"	8мм	5/8"	Алюминий	O-Ring O-Ring	214р.	

Переходники аналог Sanden-TM

Фото	Артикул	Наименование	Цена	Статус
	RC-U07251	Переходник, резьба 3/8"-24UNF и 9/16"-18UNF ORFS, аналог Sanden-TM Carrier 40-60071-01	570р.	
	RC-U07279	Переходник, резьба 5/16"-18UNC и 7/16"-20UNF Flayer, аналог Sanden-TM Carrier 40-60071-01	570р.	

Фитинги автобусные

	RC-U07367	Фитинг соединительный с резьбой, двухсторонний, на шланг 7/8" Внутренних диаметр шланга 22,2 мм. Гайки на 38.	2 085р.	
	RC-U07368	Фитинг соединительный с резьбой, на шланг 7/8" Внутренних диаметр шланга 22,2 мм. Гайка на 38. Присоединительный диаметр: 17,5 мм., O-Ring Гайка: резьба M27x1,75	1 678р.	
	RC-U07369	Фитинг соединительный с резьбой, на шланг 7/8" Внутренних диаметр шланга 22,2 мм. Гайка на 38. Присоединительный диаметр: 17,5 мм., O-Ring Гайка: резьба M27x1,75	1 780р.	
	RC-U07376	Фитинг соединительный с резьбой, двухсторонний, на шланг 1 1/8" Внутренних диаметр шланга 28,5 мм. Гайки на 46.	2 949р.	
	RC-U07373	Фитинг соединительный с резьбой, на шланг 1 1/8" Внутренних диаметр шланга 28,5 мм. Гайка на 46. Присоединительный диаметр фланца: 42 мм. Расстояние между центрами отверстия фланца: 60 мм.	2 847р.	
	RC-U07374	Фитинг соединительный с резьбой, на шланг 1 1/8" Внутренних диаметр шланга 28,5 мм. Гайка на 46. Присоединительный диаметр фланца: 42 мм. Расстояние между центрами отверстия фланца: 60 мм.	2 949р.	
	RC-U07375	Фитинг соединительный с резьбой, на шланг 1 1/8" Внутренних диаметр шланга 28,5 мм. Гайка на 46. Присоединительный диаметр фланца: 42 мм. Расстояние между центрами отверстия фланца: 60 мм. Доп. подключение: наружная резьба 7/8"-14UNF O-Ring	3 254р.	

угловые ФИТИНГИ аналог Carrier соединение O-Ring, 90°

Фото	Артикул	Наименование	Цена	Статус
	RC-U07311	Угловой фитинг 90° (№10) аналог Carrier 40-60301-01. Резьба: Ø 7/8" 14 UNF, O-Ring, внутренняя и наружная резьба,.	1 932р.	
	RC-U07312	Угловой фитинг 90° (№8) аналог Carrier 40-60301-00. Резьба: Ø 3/4" 16 UNF, O-Ring, внутренняя и наружная резьба,.	1 830р.	







Клипсы аналог Carrier

Фото	Артикул	Наименование	Цена	Статус
	RC-U07284	Клипса ф 8.0 аналог Carrier на РЕФРИЖЕРАТОРНЫЙ шланг G6,(5/16) нар. диам. 16,0±0,5	305р.	
	RC-U07285	Клипса ф 10.7 аналог Carrier на РЕФРИЖЕРАТОРНЫЙ шланг G8, (13/32) нар. диам. 18,8±0,5	356р.	
	RC-U07286	Клипса ф 12.7 аналог Carrier на РЕФРИЖЕРАТОРНЫЙ G10, (½) нар. диам. 21,5±0,5	407р.	
	RC-U07287	Клипса ф 16.1 аналог Carrier на РЕФРИЖЕРАТОРНЫЙ G12, (5/8) нар. диам. 24,1±0,5	438р.	



ФИТИНГИ аналог Carrier соединение O-Ring

Фото	Угол	Артикул	№ фитинга	Диаметр трубки, дюйм	Диаметр елки, мм.	Диаметр резьбы гайки	Материал фитинга	Соединение	Цена	Статус
	180°	RC-U07307	№12	3/4"	16,1мм	1 1/16"	Сталь	O-Ring	987р.	
		RC-U07303	№10	5/8"	12,7мм	7/8"	Сталь	O-Ring	844р.	
		RC-U07299	№8	1/2"	10,7мм	3/4"	Сталь	O-Ring	682р.	
		RC-U07295	№6	3/8"	8мм	5/8"	Сталь	O-Ring	580р.	
	90°	RC-U07306	№12	3/4"	16,1 мм	1 1/16"	Сталь	O-Ring	1 220р.	
		RC-U07302	№10	5/8"	12,7мм	7/8"	Сталь	O-Ring	865р.	
		RC-U07298	№8	1/2"	10,7мм	3/4"	Сталь	O-Ring	702р.	
		RC-U07294	№6	3/8"	8мм	5/8"	Сталь	O-Ring	600р.	

ФИТИНГИ аналог Carrier соединение ORFS

Фото	Угол	Артикул	№ фитинга	Диаметр трубки, дюйм	Диаметр елки, мм.	Диаметр резьбы гайки	Материал фитинга	Соединение	Цена	Статус	
	180°	RC-U07305	№12	3/4"	16,1мм	1 3/16"	Сталь	ORFS	1 322р.		
		RC-U07301	№10	5/8"	12,7мм	1"	Сталь	ORFS	966р.		
		RC-U07297	№8	1/2"	10,7мм	13/16"	Сталь	ORFS	804р.		
		RC-U07293	№6	3/8"	8мм	11/16"	Сталь	ORFS	702р.		
		RC-U07321	№6	3/8"	8мм	9/16"	Сталь	ORFS	631р.		
	90°	RC-U07304	№12	3/4"	16,1мм	1 -3/16"	Сталь	ORFS	1 322р.		
		RC-U07300	№10	5/8"	12,7мм	1"	Сталь	ORFS	987р.		
		RC-U07296	№8	1/2"	10,7мм	13/16"	Сталь	ORFS	824р.		
		RC-U07292	№6	3/8"	8мм	11/16"	Сталь	ORFS	722р.		
		RC-U07322	№6	3/8"	8мм	9/16"	Сталь	ORFS	651р.		
	180°	RC-U07288	Сростка аналог Carrier, сталь, 16.1 (3/4"), с портами под маслоотделение (9/16") ORFS, заправочный порт L (13mm).							2 085р.	
	180°	RC-U07291	Фитинг соединительный аналог Carrier, сталь, гайка - сталь 3/4", 12.7 (5/8"), O-Ring, с площадкой под датчик температуры.							722р.	
	90°	RC-U07289	Фитинг соединительный, под клипсу, сталь, гайка - сталь 3/4", 10.7 (1/2"), O-Ring, с площадкой под датчик температуры.							926р.	
	45°	RC-U07290	Фитинг соединительный, под клипсу, сталь, гайка - сталь, 3/4", 10.7 (1/2"), O-Ring, с площадкой под датчик температуры.							753р.	

ФИТИНГИ аналог Manuli

Фото	Угол	Артикул	№ фитинга	Диаметр трубки, дюйм	Диаметр елки, мм.	Диаметр резьбы гайки	Материал фитинга	Соединение	Цена	Статус
	180°	RC-U07255	№12	3/4"	16мм	1 -1/16"	Сталь	O-Ring	956р.	
		RC-U07199	№10	5/8"	13мм	7/8"	Сталь	O-Ring	743р.	
		RC-U07197	№8	1/2"	10мм	3/4"	Сталь	O-Ring	631р.	
		RC-U07371	№8	1/2"	10мм	5/8"	Сталь	O-Ring	621р.	
		RC-U07195	№6	3/8"	8мм	5/8"	Сталь	O-Ring	549р.	
	90°	RC-U07254	№12	3/4"	16мм	1 -1/16"	Сталь	O-Ring	1 068р.	
		RC-U07198	№10	5/8"	13мм	7/8"	Сталь	O-Ring	824р.	
		RC-U07372	№10	5/8"	13мм	3/4"	Сталь	O-Ring	743р.	
		RC-U07196	№8	1/2"	10мм	3/4"	Сталь	O-Ring	692р.	
		RC-U07194	№6	3/8"	8мм	5/8"	Сталь	O-Ring	610р.	
	45°	RC-U07381	№12	3/4"	16мм	1 -1/16"	Сталь	O-Ring	1 068р.	
		RC-U07380	№10	5/8"	13мм	7/8"	Сталь	O-Ring	804р.	
		RC-U07379	№8	1/2"	10мм	3/4"	Сталь	O-Ring	692р.	
		RC-U07378	№6	3/8"	8мм	5/8"	Сталь	O-Ring	600р.	

СРОСТКА 180° аналог Manuli

Фото	Угол	Артикул	№ фитинга	Диаметр трубки, дюйм	Диаметр елки, мм.	Диаметр резьбы гайки	Материал фитинга	Соединение	Цена	Статус
	180°	RC-U07252	№12	3/4"	16мм	-	Сталь	-	793р.	
		RC-U07137	№10	5/8"	13мм	-	Сталь	-	631р.	
		RC-U07136	№8	1/2"	10мм	-	Сталь	-	549р.	
		RC-U07135	№6	3/8"	8мм	-	Сталь	-	478р.	

СРОСТКА 180° аналог Manuli с сервисным портом

Фото	Угол	Артикул	№ фитинга	Диаметр трубки, дюйм	Диаметр елки, мм.	Диаметр резьбы гайки	Материал фитинга	Соединение	Цена	Статус
	180°	RC-U07253	№12	3/4"	16мм	Порт LP	Сталь	низкое	1 068р.	
		RC-U07202	№10	5/8"	13мм	Порт LP	Сталь	низкое	865р.	
		RC-U07201	№8	1/2"	10мм	Порт HP	Сталь	высокое	804р.	
		RC-U07200	№6	3/8"	8мм	Порт HP	Сталь	высокое	712р.	

ТРОЙНИК аналог Manuli

Фото	Угол	Артикул	№ фитинга	Диаметр трубки, дюйм	Диаметр елки, мм.	Диаметр резьбы гайки	Материал фитинга	Соединение	Цена	Статус
	Тройник	RC-U07318	№12	3/4"	16мм	-	Сталь	-	1 068р.	
		RC-U07317	№10	5/8"	13мм	-	Сталь	-	865р.	
		RC-U07316	№8	1/2"	10мм	-	Сталь	-	804р.	
		RC-U07315	№6	3/8"	8мм	-	Сталь	-	712р.	

Фитинги без гайки, аналог Manuli

Фото	Угол	Артикул	№ фитинга	Диаметр трубки, дюйм	Диаметр елки, мм.	Диаметр резьбы гайки	Материал фитинга	Соединение	Цена	Статус
	90°	RC-U07370	№6	3/8"	8мм	-	Сталь	O-Ring	549р.	

Фитинги под клипсу

Фото	Угол	Артикул	№ фитинга	Диаметр трубки, дюйм	Диаметр елки, мм.	Диаметр резьбы гайки	Материал фитинга	Соединение	Цена	Статус
	180°	RC-U07040	№6	3/8"	8мм	5/8"	Сталь	O-Ring	570р.	

Клипсы для тонкостенных шлангов CODAN-LINGYUN

Фото	Артикул	Наименование	Цена	Статус
	RC-U07328	Клипса с пластиковой обоймой для тонкостенного шланга G6, (5/16") Ø15,3±0,5	194р.	
	RC-U07329	Клипса с пластиковой обоймой для тонкостенного шланга G8, (13/32") Ø18,2±0,5	204р.	
	RC-U07330	Клипса с пластиковой обоймой для тонкостенного шланга G10, (1/2") Ø21±0,5	224р.	
	RC-U07331	Клипса с пластиковой обоймой для тонкостенного шланга G12, (5/8") Ø24,5±0,5	244р.	

Фитинги, елка Air-o-Crimp с Клипсами

Фото	Угол	Артикул	№ фитинга	Диаметр трубки, дюйм	Диаметр елки, мм.	Диаметр резьбы гайки	Материал фитинга	Соединение	Цена	Статус
	180°	RC-U07185	№10	5/8"	13мм	7/8"	Сталь	O-Ring	1 017р.	клипса Ø 20 мм.
		RC-U07184	№8	1/2"	10мм	3/4"	Сталь	O-Ring	865р.	клипса Ø 18 мм.
		RC-U07183	№6	3/8"	8мм	5/8"	Сталь	O-Ring	753р.	клипса Ø 15,3 мм.
	90°	RC-U07188	№10	5/8"	13мм	7/8"	Сталь	O-Ring	1 068р.	клипса Ø 20 мм.
		RC-U07187	№8	1/2"	10мм	3/4"	Сталь	O-Ring	905р.	клипса Ø 18 мм.
		RC-U07186	№6	3/8"	8мм	5/8"	Сталь	O-Ring	773р.	клипса Ø 15,3 мм.
	180°	RC-U07190	№10	5/8"	13мм	7/8"	Сталь	O-Ring / LP	1220р.	клипса Ø 20 мм.
		RC-U07189	№8	1/2"	10мм	3/4"	Сталь	O-Ring / HP	1 068р.	клипса Ø 18 мм.
	90°	RC-U07192	№10	5/8"	13мм	7/8"	Сталь	O-Ring / LP	1 271р.	клипса Ø 20 мм.
		RC-U07191	№8	1/2"	10мм	3/4"	Сталь	O-Ring / HP	1 119р.	клипса Ø 18 мм.

Сростки, елка Air-o-Crimp





Фото	Угол	Артикул	№ фитинга	Диаметр трубки, дюйм	Диаметр елки, мм.	Диаметр резьбы гайки	Материал фитинга	Соединение	Цена	Статус
	180°	RC-U07336	№10	5/8"	13мм	-	Сталь	O-Ring	570р.	
		RC-U07335	№8	1/2"	10мм	-	Сталь	O-Ring	509р.	
		RC-U07334	№6	3/8"	8мм	-	Сталь	O-Ring	438р.	
RC-U07338		№10	5/8"	13мм	-	Сталь	O-Ring / LP	793р.		
RC-U07337		№8	1/2"	10мм	-	Сталь	O-Ring / HP	732р.		

ФИТИНГИ соединение ORFS

Фото	Угол	Артикул	№ фитинга	Диаметр трубки, дюйм	Диаметр елки, мм.	Диаметр резьбы гайки	Материал фитинга	Соединение	Цена	Статус
	180°	RC-U07150	№10	5/8"	13мм	1"	Сталь	ORFS	600р.	
		RC-U07152	№10	5/8"	13мм	11/16"	Сталь	ORFS	600р.	
		RC-U07154	№10	5/8"	13мм	13/16"	Сталь	ORFS	621р.	
		RC-U07144	№8	1/2"	10мм	1"	Сталь	ORFS	570р.	
		RC-U07146	№8	1/2"	10мм	11/16"	Сталь	ORFS	529р.	
		RC-U07148	№8	1/2"	10мм	13/16"	Сталь	ORFS	570р.	
		RC-U07138	№6	3/8"	8мм	1"	Сталь	ORFS	529р.	
		RC-U07140	№6	3/8"	8мм	11/16"	Сталь	ORFS	509р.	
RC-U07142	№6	3/8"	8мм	13/16"	Сталь	ORFS	529р.			

Фото	Угол	Артикул	№ фитинга	Диаметр трубки, дюйм	Диаметр елки, мм.	Диаметр резьбы гайки	Материал фитинга	Соединение	Цена	Статус
	90°	RC-U07151	№10	5/8"	13мм	1"	Сталь	ORFS	621р.	
		RC-U07153	№10	5/8"	13мм	11/16"	Сталь	ORFS	692р.	
		RC-U07155	№10	5/8"	13мм	13/16"	Сталь	ORFS	753р.	
		RC-U07145	№8	1/2"	10мм	1"	Сталь	ORFS	621р.	
		RC-U07147	№8	1/2"	10мм	11/16"	Сталь	ORFS	570р.	
		RC-U07149	№8	1/2"	10мм	13/16"	Сталь	ORFS	621р.	
		RC-U07139	№6	3/8"	8мм	1"	Сталь	ORFS	600р.	
		RC-U07141	№6	3/8"	8мм	11/16"	Сталь	ORFS	570р.	
RC-U07143	№6	3/8"	8мм	13/16"	Сталь	ORFS	600р.			

Фитинги mini o-ring (Август) №6

Фото	Угол	Артикул	№ фитинга	Диаметр трубки, дюйм	Диаметр елки, мм.	Диаметр резьбы гайки	Материал фитинга	Соединение	Цена	Статус
	180°	RC-U07130	№6	3/8"	8мм	9/16"	Сталь	mini O-Ring	173р.	
	90°	RC-U07128	№6	3/8"	8мм	9/16"	Сталь	mini O-Ring	173р.	
	45°	RC-U07126	№6	3/8"	8мм	9/16"	Сталь	mini O-Ring	173р.	
	180°	RC-U07129	№6	3/8"	8мм	9/16"	Сталь	mini O-Ring HP	509р.	
	90°	RC-U07127	№6	3/8"	8мм	9/16"	Сталь	mini O-Ring HP	509р.	

Фитинги, соединение O-Ring

Фото	Угол	Артикул	№ фитинга	Диаметр трубки, дюйм	Диаметр елки, мм.	Диаметр резьбы гайки	Материал фитинга	Соединение	Цена	Статус
	180°	RC-U0790	№12	3/4"	16мм	1 1/16"	Алюминий	O-Ring	255р.	
		RC-U0795	№12	3/4"	16мм	1 1/16"	Сталь	O-Ring	275р.	
		RC-U0710	№10	5/8"	13мм	7/8"	Алюминий	O-Ring	133р.	
		RC-U0713	№10	5/8"	13мм	7/8"	Сталь	O-Ring	143р.	
		RC-U0716	№8	1/2"	10мм	3/4"	Алюминий	O-Ring	133р.	
		RC-U0719	№8	1/2"	10мм	3/4"	Сталь	O-Ring	143р.	
		RC-U0722	№6	3/8"	8мм	5/8"	Алюминий	O-Ring	133р.	
RC-U0725	№6	3/8"	8мм	5/8"	Сталь	O-Ring	143р.			







Фото	Угол	Артикул	№ фитинга	Диаметр трубки, дюйм	Диаметр елки, мм.	Диаметр резьбы гайки	Материал фитинга	Соединение	Цена	Статус	
	90°	RC-U0792	№12	3/4"	16мм	1 1/16"	Алюминий	O-Ring	255р.		
		RC-U07283	№12	3/4"	16мм	1"	Сталь	O-Ring	366р.		
		RC-U0797	№12	3/4"	16мм	16мм	1 1/16"	Сталь	O-Ring	275р.	
		RC-U0712	№10	5/8"	13мм	7/8"	Алюминий	O-Ring	143р.		
		RC-U07282	№10	5/8"	13мм	1"	Сталь	O-Ring	326р.		
		RC-U0715	№10	5/8"	13мм	7/8"	Сталь	O-Ring	153р.		
		RC-U0718	№8	1/2"	10мм	3/4"	Алюминий	O-Ring	143р.		
		RC-U07281	№8	1/2"	10мм	1"	Сталь	O-Ring	275р.		
		RC-U0721	№8	1/2"	10мм	3/4"	Сталь	O-Ring	153р.		
		RC-U0724	№6	3/8"	8мм	5/8"	Алюминий	O-Ring	143р.		
RC-U0727	№6	3/8"	8мм	5/8"	Сталь	O-Ring	153р.				
	45°	RC-U0791	№12	3/4"	16мм	1 1/16"	Алюминий	O-Ring	255р.		
		RC-U0796	№12	3/4"	16мм	1 1/16"	Сталь	O-Ring	275р.		
		RC-U0711	№10	5/8"	13мм	7/8"	Алюминий	O-Ring	143р.		
		RC-U0714	№10	5/8"	13мм	7/8"	Сталь	O-Ring	153р.		
		RC-U0717	№8	1/2"	10мм	3/4"	Алюминий	O-Ring	143р.		
		RC-U0720	№8	1/2"	10мм	3/4"	Сталь	O-Ring	153р.		
		RC-U0723	№6	3/8"	8мм	5/8"	Алюминий	O-Ring	143р.		
		RC-U0726	№6	3/8"	8мм	5/8"	Сталь	O-Ring	153р.		
	180°	RC-U0793	№12	3/4"	16мм	1 1/16"	Алюминий	O-Ring / LP	448р.		
		RC-U0798	№12	3/4"	16мм	1 1/16"	Сталь	O-Ring / LP	468р.		
		RC-U0776	№10	5/8"	13мм	7/8"	Алюминий	O-Ring / LP	356р.		
		RC-U0782	№10	5/8"	13мм	7/8"	Сталь	O-Ring / LP	407р.		
		RC-U0770	№8	1/2"	10мм	3/4"	Алюминий	O-Ring / HP	356р.		
		RC-U0784	№8	1/2"	10мм	3/4"	Сталь	O-Ring / HP	427р.		
		RC-U07013	№6	3/8"	8мм	5/8"	Алюминий	O-Ring / HP	377р.		
		RC-U07015	№6	3/8"	8мм	5/8"	Сталь	O-Ring / HP	407р.		
	90°	RC-U0794	№12	3/4"	16мм	1 1/16"	Алюминий	O-Ring / LP	448р.		
		RC-U0799	№12	3/4"	16мм	1 1/16"	Сталь	O-Ring / LP	549р.		
		RC-U0750	№10	5/8"	13мм	7/8"	Алюминий	O-Ring / LP	356р.		
		RC-U0783	№10	5/8"	13мм	7/8"	Сталь	O-Ring / LP	407р.		
		RC-U0751	№8	1/2"	10мм	3/4"	Алюминий	O-Ring / HP	356р.		
		RC-U0785	№8	1/2"	10мм	3/4"	Сталь	O-Ring / HP	427р.		
		RC-U07014	№6	3/8"	8мм	5/8"	Алюминий	O-Ring / HP	377р.		
		RC-U07016	№6	3/8"	8мм	5/8"	Сталь	O-Ring / HP	407р.		
	45°	RC-U07093	№10	5/8"	13мм	7/8"	Алюминий	O-Ring / LP	356р.		
		RC-U07094	№10	5/8"	13мм	7/8"	Сталь	O-Ring / LP	448р.		
		RC-U07095	№8	1/2"	10мм	3/4"	Алюминий	O-Ring / HP	356р.		
		RC-U07096	№8	1/2"	10мм	3/4"	Сталь	O-Ring / HP	448р.		
		RC-U07097	№6	3/8"	8мм	5/8"	Алюминий	O-Ring / HP	377р.		
		RC-U07098	№6	3/8"	8мм	5/8"	Сталь	O-Ring / HP	448р.		
	180°	RC-U07084	№10	5/8"	13мм	7/8"-14UNF	Алюминий	O-Ring	244р.		
		RC-U07320	№10	5/8"	13мм	7/8"-18UNS	Алюминий	O-Ring	244р.		
		RC-U07078	№8	1/2"	10мм	3/4"-16UNF	Алюминий	O-Ring	244р.		
		RC-U07319	№8	1/2"	10мм	3/4"-18UNS	Алюминий	O-Ring	244р.		
		RC-U07072	№6	3/8"	8мм	5/8"-18UNF	Алюминий	O-Ring	244р.		

Фото	Угол	Артикул	№ фитинга	Диаметр трубки, дюйм	Диаметр елки, мм.	Диаметр резьбы гайки	Материал фитинга	Соединение	Цена	Статус
	90°	RC-U07085	№10	5/8"	13мм	7/8"-14UNF	Алюминий	O-Ring	244р.	
		RC-U07079	№8	1/2"	10мм	3/4"-16UNF	Алюминий	O-Ring	244р.	
		RC-U07073	№6	3/8"	8мм	5/8"-18UNF	Алюминий	O-Ring	244р.	

Фото	Угол	Артикул	№ фитинга	Диаметр трубки, дюйм	Диаметр елки, мм.	Диаметр резьбы гайки	Материал фитинга	Соединение	Цена	Статус
	45°	RC-U07086	№10	5/8"	13мм	7/8"-14UNF	Алюминий	O-Ring	244р.	
		RC-U07080	№8	1/2"	10мм	3/4"-16UNF	Алюминий	O-Ring	244р.	
		RC-U07074	№6	3/8"	8мм	5/8"-18UNF	Алюминий	O-Ring	244р.	

Фото	Угол	Артикул	№ фитинга	Диаметр трубки, дюйм	Диаметр елки, мм.	Диаметр резьбы гайки	Материал фитинга	Соединение	Цена	Статус
	180°	RC-U0709	№12	3/4"	16мм	1 1/16"	Алюминий	O-Ring	194р.	
		RC-U0773	№10	5/8"	13мм	7/8"	Алюминий	O-Ring	234р.	
		RC-U07099	№10	5/8"	13мм	7/8"	Сталь	O-Ring	316р.	
		RC-U07377	№8	1/2"	10мм	7/8"	Алюминий	O-Ring	234р.	
		RC-U0767	№8	1/2"	10мм	3/4"	Алюминий	O-Ring	234р.	
		RC-U07090	№8	1/2"	10мм	3/4"	Сталь	O-Ring	316р.	
		RC-U0762	№6	3/8"	8мм	5/8"	Алюминий	O-Ring	234р.	
RC-U07132	№6	3/8"	8мм	5/8"	Сталь	O-Ring	316р.			

Фото	Угол	Артикул	№ фитинга	Диаметр трубки, дюйм	Диаметр елки, мм.	Диаметр резьбы гайки	Материал фитинга	Соединение	Цена	Статус
	90°	RC-U07012	№12	3/4"	16мм	1 1/16"	Алюминий	O-Ring	204р.	
		RC-U0775	№10	5/8"	13мм	7/8"	Алюминий	O-Ring	234р.	
		RC-U07131	№10	5/8"	13мм	7/8"	Сталь	O-Ring	316р.	
		RC-U0769	№8	1/2"	10мм	3/4"	Алюминий	O-Ring	234р.	
		RC-U07092	№8	1/2"	10мм	3/4"	Сталь	O-Ring	316р.	
		RC-U0764	№6	3/8"	8мм	5/8"	Алюминий	O-Ring	234р.	
		RC-U07134	№6	3/8"	8мм	5/8"	Сталь	O-Ring	316р.	

Фото	Угол	Артикул	№ фитинга	Диаметр трубки, дюйм	Диаметр елки, мм.	Диаметр резьбы гайки	Материал фитинга	Соединение	Цена	Статус
	45°	RC-U07011	№12	3/4"	16мм	1 1/16"	Алюминий	O-Ring	194р.	
		RC-U0774	№10	5/8"	13мм	7/8"	Алюминий	O-Ring	234р.	
		RC-U07100	№10	5/8"	13мм	7/8"	Сталь	O-Ring	316р.	
		RC-U0768	№8	1/2"	10мм	3/4"	Алюминий	O-Ring	234р.	
		RC-U07091	№8	1/2"	10мм	3/4"	Сталь	O-Ring	316р.	
		RC-U0763	№6	3/8"	8мм	5/8"	Алюминий	O-Ring	234р.	
		RC-U07133	№6	3/8"	8мм	5/8"	Сталь	O-Ring	316р.	

Фитинги, соединение O-Ring со стаканом на толстостенный шланг

Фото	Угол	Артикул	№ фитинга	Диаметр трубки, дюйм	Диаметр елки, мм.	Диаметр резьбы гайки	Материал фитинга	Соединение	Цена	Статус
	180°	RC-U07101	№12	3/4"	16мм	1 1/16"	Сталь	O-Ring	377р.	
		RC-U07105	№10	5/8"	13мм	7/8"	Сталь	O-Ring	173р.	
		RC-U07109	№8	1/2"	10мм	3/4"	Сталь	O-Ring	173р.	
		RC-U07113	№6	3/8"	8мм	5/8"	Сталь	O-Ring	163р.	

Фото	Угол	Артикул	№ фитинга	Диаметр трубки, дюйм	Диаметр елки, мм.	Диаметр резьбы гайки	Материал фитинга	Соединение	Цена	Статус
	90°	RC-U07102	№12	3/4"	16мм	1 1/16"	Сталь	O-Ring	377р.	
		RC-U07106	№10	5/8"	13мм	7/8"	Сталь	O-Ring	173р.	
		RC-U07110	№8	1/2"	10мм	3/4"	Сталь	O-Ring	173р.	
		RC-U07114	№6	3/8"	8мм	5/8"	Сталь	O-Ring	163р.	

Фото	Угол	Артикул	№ фитинга	Диаметр трубки, дюйм	Диаметр елки, мм.	Диаметр резьбы гайки	Материал фитинга	Соединение	Цена	Статус
	180°	RC-U07103	№12	3/4"	16мм	1 1/16"	Сталь	O-Ring / LP	631р.	
		RC-U07107	№10	5/8"	13мм	7/8"	Сталь	O-Ring / LP	468р.	
		RC-U07111	№8	1/2"	10мм	3/4"	Сталь	O-Ring / HP	468р.	









Фото	Угол	Артикул	№ фитинга	Диаметр трубки, дюйм	Диаметр елки, мм.	Диаметр резьбы гайки	Материал фитинга	Соединение	Цена	Статус
	90°	RC-U07104	№12	3/4"	16мм	1 1/16"	Сталь	O-Ring / LP	631р.	
		RC-U07108	№10	5/8"	13мм	7/8"	Сталь	O-Ring / LP	468р.	
		RC-U07112	№8	1/2"	10мм	3/4"	Сталь	O-Ring / HP	468р.	
	180°	RC-U072223	№10	5/8"	13мм	7/8"	Сталь	O-Ring	387р.	
		RC-U072224	№8	1/2"	10мм	3/4"	Сталь	O-Ring	346р.	
		RC-U072225	№6	3/8"	8мм	5/8"	Сталь	O-Ring	316р.	
	90°	RC-U072226	№10	5/8"	13мм	7/8"	Сталь	O-Ring	417р.	
		RC-U072227	№8	1/2"	10мм	3/4"	Сталь	O-Ring	366р.	
		RC-U072228	№6	3/8"	8мм	5/8"	Сталь	O-Ring	326р.	
Фитинги, соединение Flayer										
	180°	RC-U0771	№10	5/8"	13мм	7/8"	Алюминий	Flayer	143р.	
		RC-U0765	№8	1/2"	10мм	3/4"	Алюминий	Flayer	143р.	
		RC-U0760	№6	3/8"	8мм	5/8"	Алюминий	Flayer	143р.	
	90°	RC-U0780	№10	5/8"	13мм	7/8"	Алюминий	Flayer	143р.	
		RC-U0781	№8	1/2"	10мм	3/4"	Алюминий	Flayer	143р.	
		RC-U0753	№6	3/8"	8мм	5/8"	Алюминий	Flayer	143р.	
	45°	RC-U0772	№10	5/8"	13мм	7/8"	Алюминий	Flayer	143р.	
		RC-U0766	№8	1/2"	10мм	3/4"	Алюминий	Flayer	143р.	
		RC-U07308	№6	3/8"	8мм	5/8"	Сталь	Flayer	133р.	
		RC-U0761	№6	3/8"	8мм	5/8"	Алюминий	Flayer	143р.	
СРОСТКИ										
	180°	RC-U0731	№12	3/4"	16мм	-	Алюминий	-	112р.	
		RC-U07022	№12	3/4"	16мм	-	Сталь	-	133р.	
		RC-U0732	№10	5/8"	13мм	-	Алюминий	-	112р.	
		RC-U0786	№10	5/8"	13мм	-	Сталь	-	133р.	
		RC-U0733	№8	1/2"	10мм	-	Алюминий	-	112р.	
		RC-U0787	№8	1/2"	10мм	-	Сталь	-	133р.	
		RC-U0734	№6	3/8"	8мм	-	Алюминий	-	112р.	
		RC-U0788	№6	3/8"	8мм	-	Сталь	-	133р.	
	180°	RC-U07017	№12	3/4"	16мм	Порт LP	Алюминий	низкое	377р.	
		RC-U07018	№12	3/4"	16мм	Порт LP	Сталь	низкое	448р.	
		RC-U0728	№10	5/8"	13мм	Порт LP	Алюминий	низкое	316р.	
		RC-U07019	№10	5/8"	13мм	Порт LP	Сталь	низкое	356р.	
		RC-U0729	№8	1/2"	10мм	Порт HP	Алюминий	высокое	316р.	
		RC-U07020	№8	1/2"	10мм	Порт HP	Сталь	высокое	356р.	
		RC-U0730	№6	3/8"	8мм	Порт HP	Алюминий	высокое	316р.	
RC-U07021	№6	3/8"	8мм	Порт HP	Сталь	высокое	356р.			
	90°	RC-U0704	№12	3/4"	16мм	-	Алюминий	-	133р.	
		RC-U0747	№10	5/8"	13мм	-	Алюминий	-	133р.	
		RC-U0748	№8	1/2"	10мм	-	Алюминий	-	133р.	
		RC-U0749	№6	3/8"	8мм	-	Алюминий	-	133р.	

Фото	Угол	Артикул	№ фитинга	Диаметр трубки, дюйм	Диаметр елки, мм.	Диаметр резьбы гайки	Материал фитинга	Соединение	Цена	Статус
	45°	RC-U0754	№12	3/4"	16мм	-	Алюминий	-	153р.	
		RC-U0755	№10	5/8"	13мм	-	Алюминий	-	133р.	
		RC-U0756	№8	1/2"	10мм	-	Алюминий	-	133р.	
		RC-U0757	№6	3/8"	8мм	-	Алюминий	-	133р.	
	U	RC-U07262	№12	3/4"	16мм	-	Алюминий	41,5 мм	316р.	
		RC-U07266	№12	3/4"	16мм	-	Сталь	41,5 мм	366р.	
		RC-U07261	№10	5/8"	13мм	-	Алюминий	40 мм	265р.	
		RC-U07265	№10	5/8"	13мм	-	Сталь	40 мм	336р.	
		RC-U07260	№8	1/2"	10мм	-	Алюминий	36,7 мм	255р.	
		RC-U07264	№8	1/2"	10мм	-	Сталь	36,7 мм	316р.	
		RC-U07259	№6	3/8"	8мм	-	Алюминий	30,5 мм	244р.	
RC-U07263	№6	3/8"	8мм	-	Сталь	30,5 мм	305р.			
СРОСТКИ со стаканами на толстостенный шланг										
Фото	Угол	Артикул	№ фитинга	Диаметр трубки, дюйм	Диаметр елки, мм.	Диаметр резьбы гайки	Материал фитинга	Соединение	Цена	Статус
	180°	RC-U07206	№12	3/4"	16мм	-	Сталь	-	255р.	
		RC-U07205	№10	5/8"	13мм	-	Сталь	-	234р.	
		RC-U07204	№8	1/2"	10мм	-	Сталь	-	224р.	
		RC-U07203	№6	3/8"	8мм	-	Сталь	-	214р.	
	180°	RC-U07217	№12	3/4"	16мм	Порт LP	Сталь	низкое	549р.	
		RC-U07216	№10	5/8"	13мм	Порт HP	Сталь	высокое	458р.	
		RC-U07215	№10	5/8"	13мм	Порт LP	Сталь	низкое	458р.	
		RC-U07214	№8	1/2"	10мм	Порт HP	Сталь	высокое	458р.	
		RC-U07213	№6	3/8"	8мм	Порт HP	Сталь	высокое	458р.	
ТРОЙНИКИ со стаканами на толстостенный шланг										
Фото	Угол	Артикул	№ фитинга	Диаметр трубки, дюйм	Диаметр елки, мм.	Диаметр резьбы гайки	Материал фитинга	Соединение	Цена	Статус
	Тройник	RC-U07221	№12	3/4"	16мм	-	сталь	-	438р.	
		RC-U07220	№10	5/8"	13мм	-	сталь	-	346р.	
		RC-U07219	№8	1/2"	10мм	-	сталь	-	346р.	
		RC-U07218	№6	3/8"	8мм	-	сталь	-	346р.	
	Тройник	RC-U07023	№12	3/4"	16мм	-	Алюминий	-	204р.	
		RC-U07024	№12	3/4"	16мм	-	Сталь	-	295р.	
		RC-U0735	№10	5/8"	13мм	-	Алюминий	-	173р.	
		RC-U07025	№10	5/8"	13мм	-	Сталь	-	244р.	
		RC-U0736	№8	1/2"	10мм	-	Алюминий	-	173р.	
		RC-U07026	№8	1/2"	10мм	-	Сталь	-	244р.	
		RC-U0737	№6	3/8"	8мм	-	Алюминий	-	173р.	
RC-U07027	№6	3/8"	8мм	-	Сталь	-	244р.			
	Тройник	RC-U07258	№10	5/8"	13мм	7/8"	Алюминий	O-Ring	692р.	
		RC-U07257	№8	1/2"	10мм	3/4"	Алюминий	O-Ring	600р.	
		RC-U07256	№6	3/8"	8мм	5/8"	Алюминий	O-Ring	509р.	
	Тройник	RC-U07326	Фитинг соединительный под обжимку (тройник), сталь, Ø трубки 3/4", G12, №12, #12 (16мм), без стаканов. Присоединительный Ø 14,7 мм., O-Ring, резьба наружная 7/8"-14UNF, под фитинг G10, №10, #10 (13мм).						631р.	
	Тройник	RC-U07325	Фитинг соединительный под обжимку (тройник), сталь, Ø трубки 1/2", G8, №8, #8 (10мм), без стакана. Присоединительный Ø 11,6 мм., O-Ring, гайка - сталь, резьба 3/4"-16UNF. Присоединительный Ø 8,7 мм., O-Ring, резьба наружная 5/8"-18UNF, под фитинг G6, №6, #6 (8мм).						641р.	
	Тройник	RC-U07327	Фитинг соединительный (тройник), сталь, Ø трубки 1/2" Присоединительный Flayer, гайка - сталь, резьба 3/4"-16UNF. Присоединительный Ø 11,6 мм., O-Ring, резьба наружная 3/4"-16UNF, под фитинг G8, №8, #8 (10мм). Присоединительный Ø 8,7 мм., O-Ring, резьба наружная 5/8"-18UNF, под фитинг G6, №6, #6 (8мм).						763р.	

Переходники

Фото	Угол	Артикул	№ фитинга	Диаметр трубки, дюйм	Диаметр елки, мм.	Диаметр резьбы гайки	Материал фитинга	Соединение	Цена	Статус
	180°	RC-U07212	№12-№10	3/4"-5/8"	16мм-13мм	-	Сталь	-	214р.	
		RC-U07211	№10-№8	5/8"-1/2"	13мм-10мм	-	Сталь	-	194р.	
		RC-U07210	№8-№6	1/2"-3/8"	10мм-8мм	-	Сталь	-	163р.	

Переходники со стаканами на толстостенный шланг

Фото	Угол	Артикул	№ фитинга	Диаметр трубки, дюйм	Диаметр елки, мм.	Диаметр резьбы гайки	Материал фитинга	Соединение	Цена	Статус
	180°	RC-U07209	№12-№10	3/4"-5/8"	16мм-13мм	-	Сталь	-	265р.	
		RC-U07208	№10-№8	5/8"-1/2"	13мм-10мм	-	Сталь	-	244р.	
		RC-U07207	№8-№6	1/2"-3/8"	10мм-8мм	-	Сталь	-	224р.	





Фото	Угол	Артикул	№ фитинга	Диаметр трубки, дюйм	Диаметр елки, мм.	Диаметр резьбы гайки	Материал фитинга	Соединение	Цена	Статус
	Тройник-переходник	RC-U07222	№12-№12-№10	3/4"-3/4"-5/8"	16мм-16мм-13мм	-	Сталь	-	438р.	

Вварочные фитинги со стаканом на толстостенный шланг

Фото	Угол	Артикул	№ фитинга	Диаметр трубки, дюйм	Диаметр елки, мм.	Диаметр резьбы гайки	Материал фитинга	Соединение	Цена	Статус
	180°	RC-U072241	№12	3/4"	16мм	-	Сталь	-	316р.	
		RC-U072242	№12	5/8"	16мм	-	Сталь	-	295р.	
		RC-U072240	№10	5/8"	13мм	-	Сталь	-	295р.	
		RC-U072239	№8	1/2"	10мм	-	Сталь	-	265р.	
		RC-U072238	№6	3/8"	8мм	-	Сталь	-	244р.	

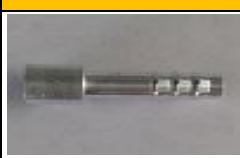
Фото	Угол	Артикул	№ фитинга	Диаметр трубки, дюйм	Диаметр елки, мм.	Диаметр резьбы гайки	Материал фитинга	Соединение	Цена	Статус
	180°	RC-U07270	№12	3/4"	16мм	-	Алюминий	-	316р.	
		RC-U07269	№10	5/8"	13мм	-	Алюминий	-	295р.	
		RC-U07268	№8	1/2"	10мм	-	Алюминий	-	265р.	
		RC-U07267	№6	3/8"	8мм	-	Алюминий	-	244р.	

Вварочные фитинги односторонние















Фото	Угол	Артикул	№ фитинга	Диаметр трубки, дюйм	Диаметр елки, мм.	Диаметр резьбы гайки	Материал фитинга	Соединение	Цена	Статус
	180°	RC-U072233	№10	5/8"	13мм	-	Алюминий	-	255р.	
		RC-U072234	№10	5/8"	13мм	-	Сталь	-	255р.	
		RC-U072231	№8	1/2"	10мм	-	Алюминий	-	234р.	
		RC-U072232	№8	1/2"	10мм	-	Сталь	-	234р.	
		RC-U072229	№6	3/8"	8мм	-	Алюминий	-	214р.	
		RC-U072230	№6	3/8"	8мм	-	Сталь	-	214р.	
	180°	RC-U07415	№6	3/8"	8мм	-	Алюминий	-	75р.	
		RC-U07418	№8	1/2"	10мм	-	Алюминий	-	94р.	
	45°	RC-U07416	№6	3/8"	8мм	-	Алюминий	-	82р.	
		RC-U07419	№8	1/2"	10мм	-	Алюминий	-	100р.	
	90°	RC-U07417	№6	3/8"	8мм	-	Алюминий	-	88р.	
		RC-U07420	№8	1/2"	10мм	-	Алюминий	-	112р.	

Вварочные фитинги двухсторонние

Фото	Угол	Артикул	№ фитинга	Диаметр трубки, дюйм	Диаметр елки, мм.	Диаметр резьбы гайки	Материал фитинга	Соединение	Цена	Статус
	180°	RC-U07278	№12	3/4"	16мм	-	Алюминий	-	305р.	
		RC-U07277	№12	3/4"	16мм	-	Сталь	-	305р.	
		RC-U07276	№10	5/8"	13мм	-	Алюминий	-	275р.	
		RC-U07275	№10	5/8"	13мм	-	Сталь	-	275р.	
		RC-U07274	№8	1/2"	10мм	-	Алюминий	-	255р.	
		RC-U07273	№8	1/2"	10мм	-	Сталь	-	255р.	
		RC-U07272	№6	3/8"	8мм	-	Алюминий	-	234р.	
		RC-U07271	№6	3/8"	8мм	-	Сталь	-	234р.	

Фитинги для электрических компрессоров







Фото	Угол	Артикул	№ фитинга	Диаметр трубки, дюйм	Диаметр елки, мм.	Диаметр резьбы гайки	Материал фитинга	Соединение	Цена	Статус
	180°	RC-U07403	№6	3/8"	8мм	-	Алюминий	-	214р.	
		RC-U07407	№8	1/2"	10мм	-	Алюминий	-	255р.	
		RC-U07411	№10	5/8"	13мм	-	Алюминий	-	305р.	

	45°	RC-U07382	№6	3/8"	8мм	-	Алюминий	-	224р.	
		RC-U07385	№8	1/2"	10мм	-	Алюминий	-	255р.	
		RC-U07388	№10	5/8"	13мм	-	Алюминий	-	316р.	
	90°	RC-U07392	№6	3/8"	8мм	-	Алюминий	-	224р.	
		RC-U07395	№8	1/2"	10мм	-	Алюминий	-	255р.	
		RC-U07399	№10	5/8"	13мм	-	Алюминий	-	316р.	
	180°	RC-U07405	№6	3/8"	8мм	-	Алюминий	высокое	377р.	
		RC-U07409	№8	1/2"	10мм	-	Алюминий	высокое	417р.	
		RC-U07413	№10	5/8"	13мм	-	Алюминий	низкое	458р.	
	45°	RC-U07383	№6	3/8"	8мм	-	Алюминий	высокое	387р.	
		RC-U07386	№8	1/2"	10мм	-	Алюминий	высокое	417р.	
		RC-U07390	№10	5/8"	13мм	-	Алюминий	низкое	478р.	
	90°	RC-U07393	№6	3/8"	8мм	-	Алюминий	высокое	387р.	
		RC-U07397	№8	1/2"	10мм	-	Алюминий	высокое	417р.	
		RC-U07401	№10	5/8"	13мм	-	Алюминий	низкое	478р.	
	180°	RC-U07404	№6	3/8"	8мм	M16x1,5	Алюминий	-	255р.	
		RC-U07408	№8	1/2"	10мм	M22x1,5	Алюминий	-	295р.	
		RC-U07412	№10	5/8"	13мм	M24x1,5	Алюминий	-	346р.	
	45°	RC-U07342	№6	3/8"	8мм	M16x1,5	Алюминий	-	336р.	
		RC-U07343	№8	1/2"	10мм	M22x1,5	Алюминий	-	356р.	
		RC-U07389	№10	5/8"	13мм	M24x1,5	Алюминий	-	387р.	
	90°	RC-U07340	№6	3/8"	8мм	M16x1,5	Алюминий	-	336р.	
		RC-U07396	№8	1/2"	10мм	M22x1,5	Алюминий	-	356р.	
		RC-U07400	№10	5/8"	13мм	M24x1,5	Алюминий	-	387р.	
	180°	RC-U07406	№6	3/8"	8мм	M16x1,5	Алюминий	высокое	417р.	
		RC-U07410	№8	1/2"	10мм	M22x1,5	Алюминий	высокое	458р.	
		RC-U07414	№10	5/8"	13мм	M24x1,5	Алюминий	низкое	509р.	
	45°	RC-U07384	№6	3/8"	8мм	M16x1,5	Алюминий	высокое	417р.	
		RC-U07387	№8	1/2"	10мм	M22x1,5	Алюминий	высокое	458р.	
		RC-U07391	№10	5/8"	13мм	M24x1,5	Алюминий	низкое	519р.	
	90°	RC-U07394	№6	3/8"	8мм	M16x1,5	Алюминий	высокое	417р.	
		RC-U07398	№8	1/2"	10мм	M22x1,5	Алюминий	высокое	468р.	
		RC-U07402	№10	5/8"	13мм	M24x1,5	Алюминий	низкое	519р.	
	RC-U07339	Фитинг соединительный под обжимку, алюминий, присоединительный Ø10 мм., O-Ring, Ø трубки 3/8", G6, №6, #6 (8мм), 90°, со стаканом под толстостенный шланг.							336р.	
	RC-U07344	Фитинг соединительный под обжимку, алюминий, присоединительный Ø18 мм., O-Ring, Ø трубки 5/8", G10, №10, #10 (13мм), 90°, со стаканом под толстостенный шланг.							397р.	
	RC-U07341	Фитинг соединительный под обжимку, алюминий, присоединительный Ø10 мм., O-Ring, гайка - сталь, резьба M16x1,5, Ø трубки 3/8", G6, №6, #6 (8мм), 90°, с заправочным портом Н (16мм), со стаканом под толстостенный шланг.							600р.	
	RC-U07346	Фитинг соединительный под обжимку, алюминий, присоединительный Ø18 мм., O-Ring, с креплением, Ø трубки 5/8", G10, №10, #10 (13мм), 90°, с заправочным портом L (13мм), со стаканом под толстостенный шланг.							743р.	
	RC-U07345	Фитинг соединительный под обжимку, алюминий, присоединительный Ø18 мм., O-Ring, с креплением, Ø трубки 5/8", G10, №10, #10 (13мм), 60°, с заправочным портом L (13мм), со стаканом под толстостенный шланг.							743р.	

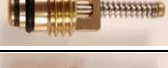

Гайка O-Ring

Фото	Артикул	Наименование	Цена	Статус
	RC-U0741	Гайка O-Ring , сталь, #10 (для фитингов 13мм)	26р.	
	RC-U0742	Гайка O-Ring , сталь, #8 (для фитингов 10мм)	25р.	
	RC-U0743	Гайка O-Ring , сталь, #6 (для фитингов 8мм)	25р.	

Клапаны сервисные (ниппель)

Фото	Артикул	Наименование	Цена	Статус
	RC-U0707	Клапаны заправочные (ниппель) нижняя резьба МТ0059	112р.	
	RC-U0708	Клапаны заправочные (ниппель) верхняя резьба МТ0064	112р.	
	RC-U07050	Ниппель заправочный МТ1544 Benz	204р.	
	RC-U07051	Ниппель заправочный МТ0301 Boga	194р.	
	RC-U07052	Ниппель заправочный МТ0065 Buick (large)	295р.	
	RC-U07053	Ниппель заправочный МТ0050 Buick (small)	244р.	
	RC-U07054	Ниппель заправочный МТ0058 Volvo, GM Large Bore, GM Cars	244р.	
	RC-U07055	Ниппель заправочный МТ1529 R12	92р.	

Колпачок на порт R134a

Фото	Артикул	Наименование	Цена	Статус
	RC-U07115	Колпачок на порт R134a L	77р.	
	RC-U07116	Колпачок на порт R134a H	77р.	
	RC-U07422	Колпачок на порт R134a, "L" сталь	92р.	
	RC-U07421	Колпачок на порт R134a, "H" сталь	97р.	

Стаканы стальные, для толстостенных шлангов

Фото	Артикул	Наименование	Цена	Статус
	RC-U0740	Стакан, сталь, G6, №6, #6 (толстостенный шланг G6, 5/16). Длина 35 мм., внешний диам. 21,2 мм., внутренний диам. 20 мм., отверстие под фитинг диам. 9,5 мм.	26р.	
	RC-U0739	Стакан, сталь, G8, №8, #8 (толстостенный шланг G8, 13/32). Длина 35 мм., внешний диам. 24,7 мм., внутренний диам. 23,5 мм., отверстие под фитинг диам. 12 мм.	29р.	
	RC-U0738	Стакан, сталь, G10, №10, #10 (толстостенный шланг G10, 1/2). Длина 35 мм., внешний диам. 27,4 мм., внутренний диам. 26,2 мм., отверстие под фитинг 14,5 мм.	31р.	
	RC-U0752	Стакан, сталь, G12, №12, #12 (толстостенный шланг G12, 5/8). Длина 35 мм., внешний диам. 30,5 мм., внутренний диам. 29,3 мм., отверстие под фитинг диам. 17 мм.	34р.	

Стаканы стальные, для тонкостенных шлангов

Фото	Артикул	Наименование	Цена	Статус
	RC-U07121	Стакан, сталь, G6, №6, #6 (тонкостенный шланг G6, 5/16). Длина 33 мм., внешний диам. 17 мм., внутренний диам. 15,6 мм., отверстие под фитинг диам. 9,5 мм.	26р.	
	RC-U07122	Стакан, сталь, G8, №8, #8 (тонкостенный шланг G8, 13/32). Длина 33 мм., внешний диам. 19,7 мм., внутренний диам. 18,5 мм., отверстие под фитинг диам. 12 мм.	29р.	
	RC-U07123	Стакан, сталь, G10, №10, #10 (тонкостенный шланг G10, 1/2). Длина 33 мм., внешний диам. 21,7 мм., внутренний диам. 20,5 мм., отверстие под фитинг диам. 14,5 мм.	31р.	
	RC-U07124	Стакан, сталь, G12, №12, #12 (тонкостенный шланг G12, 5/8). Длина 33 мм., внешний диам. 25,7 мм., внутренний диам. 24,5 мм., отверстие под фитинг диам. 17 мм.	34р.	
	RC-U07314	Стакан, сталь, G10, №10, #10 (тонкостенный шланг (202130), CODAN-LINGYUN G10, 1/2). Длина 35 мм., внешний диам. 23,4 мм., внутренний диам. 22 мм., отверстие под фитинг диам. 14,5 мм.	31р.	

Стаканы алюминиевые, для толстостенных шлангов

Фото	Артикул	Наименование	Цена	Статус
	RC-U07065	Стакан, алюминий, G6, №6, #6 (толстостенный шланг G6, 5/16). Длина 35 мм., внешний диам. 23 мм., внутренний диам. 20 мм., отверстие под фитинг диам. 9,5 мм.	37р.	
	RC-U07066	Стакан, алюминий, G8, №8, #8 (толстостенный шланг G8, 13/32). Длина 35 мм., внешний диам. 27 мм., внутренний диам. 24 мм., отверстие под фитинг диам. 12 мм.	40р.	
	RC-U07067	Стакан, алюминий, G10, №10, #10 (толстостенный шланг G10, 1/2). Длина 35 мм., внешний диам. 29 мм., внутренний диам. 26 мм., отверстие под фитинг диам. 14,7 мм.	48р.	
	RC-U07068	Стакан, алюминий, G12, №12, #12 (толстостенный шланг G12, 5/8). Длина 35 мм., внешний диам. 32 мм., внутренний диам. 29 мм., отверстие под фитинг диам. 17 мм.	56р.	

Стаканы алюминиевые, для тонкостенных шлангов

Фото	Артикул	Наименование	Цена	Статус
	RC-U07117	Стакан, алюминий, G6, №6, #6 (тонкостенный шланг G6, 5/16). Длина 33 мм., внешний диам. 19 мм., внутренний диам. 16 мм., отверстие под фитинг диам. 10 мм.	37р.	
	RC-U07118	Стакан, алюминий, G8, №8, #8 (тонкостенный шланг G8, 13/32). Длина 33 мм., внешний диам. 21,5 мм., внутренний диам. 18,5 мм., отверстие под фитинг диам. 12 мм.	40р.	
	RC-U07119	Стакан, алюминий, G10, №10, #10 (тонкостенный шланг G10, 1/2). Длина 33 мм., внешний диам. 23,5 мм., внутренний диам. 20,5 мм., отверстие под фитинг диам. 14,5 мм.	48р.	
	RC-U07120	Стакан, алюминий, G12, №12, #12 (тонкостенный шланг G12, 5/8). Длина 33 мм., внешний диам. 28 мм., внутренний диам. 25 мм., отверстие под фитинг диам. 18 мм.	56р.	
	RC-U07313	Стакан, алюминий, G10, №10, #10 , (тонкостенный шланг (202130), CODAN-LINGYUN G10, 1/2). Длина 33 мм., внешний диам. 25 мм., внутренний диам. 22 мм., отверстие под фитинг диам. 14,5 мм.	48р.	

ИНСТРУМЕНТ, ПРОЧИЕ ДЕТАЛИ И ЧАСТИ

Инструменты

Фото	Артикул	Наименование	Цена	Статус
	RC-T0166	Обжимка электрическая стационарная Напряжение 220V Управление: ножное (педальное) Минимальный диаметр обжима: 13 мм. Вес: 45 кг.	96 685р.	
	RC-T0185	Обжимка электрическая переносная, 8-ми точечный обжим. Напряжение 24V Управление: ручное. Габариты: 190*275 мм., высота 350 мм. Минимальный диаметр обжима: 15 мм. Вес: 20 кг.	86 214р.	
	RC-T0197	Обжимка электрическая переносная (аккумуляторная), 8-ми точечный обжим. Аккумулятор (количество обжимов 100 раз) Зарядное устройство Обжимные губки №3 (диаметр обжима 15 - 19 мм.) Обжимные губки №4 (диаметр обжима 18 - 22 мм.) Обжимные губки №5 (диаметр обжима 21 - 25 мм.) Обжимные губки №6 (диаметр обжима 23 - 27,5 мм.) Вес вместе с кейсом 12,7 кг.	118 950р.	
	RC-T0112	Обжимка ручная со сменным гидроцилиндром (резьба присоединения M22x1,5), 6-ти точечный обжим. В комплект входит: Обжимные губки кримпера для толстостенных шлангов № 8. Обжимные губки кримпера для толстостенных шлангов № 10 Обжимные губки кримпера для толстостенных шлангов № 12 Обжимные губки кримпера для тонкостенных шлангов (редуцированный стакан) № 6 SRB Обжимные губки кримпера тонкостенных шлангов (редуцированный стакан) № 10 SRB Обжимные губки кримпера тонкостенных шлангов (редуцированный стакан) № 12 SRB Обжимные губки кримпера для толстостенных № 6 и тонкостенных шлангов № 8 SRB	29 992р.	
	RC-T0198	Обжимка ручная со сменным гидроцилиндром (резьба присоединения M55x1,5), 8-ми точечный обжим. Обжимные губки №3 (диаметр обжима 15 - 19 мм.) Обжимные губки №4 (диаметр обжима 18 - 22 мм.) Обжимные губки №5 (диаметр обжима 21 - 25 мм.) Обжимные губки №6 (диаметр обжима 23 - 27,5 мм.) Вес вместе с кейсом 9,3 кг.	36 194р.	
	RC-T0194	Обжимка ручная (гидравлическая), 8-ми точечный обжим.. Габариты: 130*175 мм., высота 390 мм. Вес: 14,5 кг.	20 334р.	
	RC-T0195	Обжимка ручная (гидравлическая), 8-ми точечный обжим.. Габариты: 125*160 мм., высота 360 мм. Вес: 13,7 кг.	20 334р.	
	RC-T0196	Обжимка ручная (гидравлическая), 8-ми точечный обжим.. Габариты: 115*180 мм., высота 315 мм. Вес: 10 кг.	20 334р.	
	RC-T0158	Инструмент для диагностики течи для грузовых автомобилей. Включает соединители, фитинги, ниппели.	14 437р.	

	RC-T0108	Коллектор с манометрами R134a, R404a. Шкала манометров в "bar"	4 321р.	
	RC-T0118	Комплект манометров в пластмассовом кейсе Состав набора: манометры со смотровым окном для измерения давления хладагента R134a и R404a - 1 комплект 3 заправочных шланга длиной 150 см. быстросъемные муфты - 2 шт. ключ для снятия/установки заправочного ниппеля - 1 шт. вентиль - 1 шт.	8 185р.	
	RC-T0187	Коллектор с манометрами R134a, R404a. Шкала манометров в "bar"	4 321р.	
	RC-T0188	Комплект манометров в пластмассовом кейсе. Шкала манометров в "bar" Состав набора: манометры со смотровым окном для измерения давления хладагента R134a и R404a - 1 комплект 3 заправочных шланга длиной 150 см. быстросъемные муфты - 2 шт. ключ для снятия/установки заправочного ниппеля - 1 шт. вентиль - 2 шт. переходник - 2 шт. отвертка - 1 шт.	8 185р.	
	RC-T0140	Комплект манометров в пластмассовом кейсе. Шкала манометров в "bar" Состав набора: манометры со смотровым окном для измерения давления хладагента R134a и R404a - 1 комплект 3 заправочных шланга длиной 150 см. быстросъемные муфты - 2 шт. ключ для снятия/установки заправочного ниппеля - 1 шт. вентиль - 2 шт. переходник - 2 шт. отвертка - 1 шт.	11 285р.	
	RC-T0178	Двухступенчатый вакуумный насос DSZH WK-215 Габариты 290*124*227 мм. Производительность 42 л/мин. Кол. ступеней 2	18 809р.	
	RC-T0179	Весы электронные в кейсе, DSZH RCS-N50A, с клапаном-отсекателем, для фреона с LCD экраном, до 100 кг., погрешность 5 гр., размер платформы 223*223 мм.	26 942р.	
	RC-T0180	Весы электронные в кейсе, DSZH RCS-N50A, для фреона, до 50 кг., погрешность 5 гр., размер платформы 223*223 мм.	13 624р.	
	RC-T0113	Комплект инструмента для снятия прижимной пластины компрессора.	7 219р.	
	RC-T0177	Инструмент для снятия прижимной пластины компрессора.	2 898р.	
	RC-T0176	Масляный инжектор для заправки авто-кондиционеров с быстросъемными переходниками. Объем 60 мл.	4 474р.	
	RC-T0175	Инструмент для установки/снятия уплотнений компрессора кондиционера, 7 шт.	2 593р.	
	RC-T0116	Набор УФ фонарик + очки В комплект входят: - УФ фонарик (тип батареек AAA в кол. 3 шт., в комплект не входят) - очки	2 288р.	АКЦИЯ

	RC-T0174	Ножницы для резки всех типов шлангов автокондиционера, max Ø 32 мм.	570р.	
	RC-T0141	Быстросъемная муфта низкого давления для R134a	1 678р.	
	RC-T0142	Быстросъемная муфта высокого давления для R134a	1 678р.	
	RC-T0183	Быстросъемная муфта низкого давления для R1234yf	2 085р.	
	RC-T0182	Быстросъемная муфта высокого давления для R1234yf	2 085р.	
	RC-T0168	Устройство для замены ниппелей, LP (синий)	2 847р.	
	RC-T0167	Устройство для замены ниппелей, HP (красный)	2 847р.	
	RC-T0169	Щипцы для клипс	1 475р.	
	RC-T0130	Съемник для соединения spring-lock (6, 8, 10, 12)	631р.	
	RC-T0120	Набор заправочных клапанов и колпачков к сервисным портам	3 915р.	
	RC-T0114	Ключ для снятия-установки заправочного нипеля	214р.	
	RC-T0181	Шланги заправочные с вентилем 1/4, в комплекте 3 шт. Общая длина 330 мм. Длина шланга 240 мм. Подключение 7/16"-20UNF	3 762р.	
	RC-T0109	Шланги для коллектора (набор 3шт.) 1,5м	1 881р.	
	RC-T01009	Шланги для коллектора (набор 3шт.) 3 м	3 355р.	
	RC-T0122	Изолирующая лента ("сырая резина")3x40x6000мм	966р.	
	RC-T0184	Поясной электрический обогреватель (бандаж для подогрева баллона фреона), 220V Ширина 152 мм., длина 660 мм., шнур длиной 2 м. Температурный диапазон от 30 °C до 150 °C	11 489р.	



	RC-T0107	Припой для алюминия Ø 2 мм. (Радиаторы, интеркулеры, фреоноводы). В упаковке 1 кг. Температура плавления 550 °С	10 879р.	
	RC-T0144	Гребень для очистки и выпрямления ламелей конденсатора и испарителя	570р.	
	RC-T0147	Магнит на телескопической ручке. Длина в сложенном состоянии - 126 мм, макс. длина вылета - 637 мм.	458р.	
	RC-T0186	Гидроцилиндр для обжимки RC-T0112, резьба M22x1,5	17 080р.	
	RC-T0159	Обжимные губки кримпера для толстостенных шлангов Пара, №.8 (13/32")	3 305р.	
	RC-T0160	Обжимные губки кримпера для толстостенных шлангов Пара, №.10 (1/2")	3 305р.	
	RC-T0161	Обжимные губки кримпера для толстостенных шлангов №.12 (5/8")	3 305р.	
	RC-T0162	Обжимные губки кримпера для тонкостенных шлангов (редуцированный стакан) Пара, №.6 SRB (5/16" reduced barrier)	3 305р.	
	RC-T0163	Обжимные губки кримпера тонкостенных шлангов (редуцированный стакан) Пара, №.10 SRB (1/2" reduced barrier)	3 305р.	
	RC-T0164	Обжимные губки кримпера тонкостенных шлангов (редуцированный стакан) Пара, №.12 SRB (5/8" reduced barrier)	3 305р.	
	RC-T0165	Обжимные губки кримпера для толстостенных шлангов №.6 (5/16") и тонкостенных шлангов (редуцированный стакан) Пара, №.8 SRB (13/32" reduced barrier)	3 305р.	

Хомуты (Рубберы) для крепления шлангов



Фото	Артикул	Наименование	Цена	Статус
	RC-T0101	Хомут руббер, D внутренний 19мм, ширина 15мм, толщина 0,8 мм, отверстие 6,4мм	34р.	
	RC-T0102	Хомут руббер, D внутренний 22мм, ширина 15мм, толщина 0,8 мм, отверстие 6,4мм	38р.	
	RC-T0131	Хомут руббер, D внутренний 23мм, ширина 15мм, толщина 0,8 мм, отверстие 6,4мм	38р.	
	RC-T0103	Хомут руббер, D внутренний 25мм, ширина 15мм, толщина 0,8 мм, отверстие 6,4мм	39р.	
	RC-T0170	Хомут руббер, D внутренний 30мм, ширина 15мм, толщина 0,8 мм, отверстие 6,4мм	43р.	
	RC-T0171	Хомут руббер, D внутренний 40мм, ширина 15мм, толщина 0,8 мм, отверстие 6,4мм	49р.	
	RC-T0172	Хомут руббер, D внутренний 45мм, ширина 15мм, толщина 0,8 мм, отверстие 6,4мм	52р.	
	RC-T0173	Хомут руббер, D внутренний 50мм, ширина 15мм, толщина 0,8 мм, отверстие 6,4мм	59р.	

ТРВ / регуляторы давления









Смотровое стекло



Фото	Артикул	Наименование	Цена	Статус
	RC-U04009	Смотровое стекло аналог Danfoss SGI 10 (014-1011), ORFS, резьба внутренняя и наружная 11/16"-16UN. Индикатор: зеленый цвет - хладагент осушен, желтый цвет - хладагент содержит влагу.	2 034р.	
	RC-U04123	Смотровое стекло аналог Danfoss SGN 10s (014-0182), под пайку 3/8" Индикатор: зеленый цвет - хладагент осушен, желтый цвет - хладагент содержит влагу.	1 170р.	
	RC-U04124	Смотровое стекло аналог Danfoss SGN 12s (014-0183), под пайку 1/2" Индикатор: зеленый цвет - хладагент осушен, желтый цвет - хладагент содержит влагу.	1 373р.	
	RC-U04125	Смотровое стекло аналог Danfoss SGN 16s (014-0184), под пайку 5/8" Индикатор: зеленый цвет - хладагент осушен, желтый цвет - хладагент содержит влагу.	1 525р.	

Регуляторы давления

Фото	Артикул	Наименование	Цена	Статус
	RC-U04126	Регулятор давления в картере KVL-12S, аналог Danfoss Соединение под пайку, 13 мм. (1/2")	10 879р.	
	RC-U04127	Регулятор давления в картере KVL-15S, аналог Danfoss 034L0049 Соединение под пайку, 16 мм. (5/8")	11 590р.	
	RC-U04128	Регулятор давления в картере KVL-12, аналог Danfoss 034L0041 Соединение 3/4"-16UNF, Flayer	11 082р.	
	RC-U04129	Регулятор давления в картере KVL-15, аналог Danfoss 034L0042 Соединение 7/8"-14UNF, Flayer	11 794р.	

ТРВ универсальные



Фото	Артикул	Наименование	Цена	Статус
	RC-U0401	ТРВ кондиционера, вход 5/8"-18UNF, выход 3/4"-16UNF, O-Ring, 1.5T.	1 271р.	
	RC-U0419	ТРВ аналог Август, вход 9/16"-18UNF, выход 3/4"-16UNF, O-Ring, 0.5T-2.0T.	1 678р.	
	RC-U04100	ТРВ для установок Август К ТРВ подходят фитинги RC-U07319 и RC-U07320	1 780р.	
	RC-U04101	ТРВ CASE, New Holland К ТРВ подходят фитинги RC-U07319 и RC-U07320	1 780р.	
	RC-U04104	ТРВ кондиционера аналог для Volkswagen Crafter, A2308300184.	1 932р.	
	RC-U04109	ТРВ кондиционера, универсальный.	1 780р.	
	RC-U04110	ТРВ кондиционера QKH-2751 1.5T, для Geely MK CROSS 1018002732 (1018002734) Подходят к испарителям RC-U06129, RC-U06130.	1 424р.	
	RC-U04122	Аналог ТРВ, номер по каталогу C.EH.041 (AC.119.060) Для John Deere, Jeep Cherokee, Ford Windstar (97-04), Ford / экспедиция (97-02)	1 780р.	
	RC-U04142	ТРВ аналог для трактора K-700	1 780р.	

	RC-U0423	ТРВ сменная дюза 03, R134a- 4,6кВт, Температурный диапазон: -40 °С - + 10 °С,	5 897р.	
	RC-U0434	ТРВ сменная дюза 03, R404a- 4,6кВт, Температурный диапазон: -40 °С - + 10 °С,	5 897р.	
	RC-U04105	ТРВ кондиционера R404a, под пайку, сменная дюза 03, температурный диапазон: -40°С – +10°С	6 050р.	

ТРВ для легковых автомобилей







Фото	Артикул	Наименование	Цена	Статус
	RC-U0413	ТРВ на AUDI A3, 2004.02 VW Caddy, 206.10 AUDI TT II 2.0 TFSI - 3.2V6, 2003.10 VW Golf V, 2003.02 VW TOURAN, 2006.03 VW EOS, 2006.03 VW Passat VI, 2004.06 SKODA OCTAVIA II	895р.	АКЦИЯ
	RC-U0414	ТРВ на BENZ W202, W208, R170, W210, W461, W140, W638, PORSCHE 911, BOXTER 986, Block Valve (Flange) - TCDF 2D 323351 мтз 3022 к испарителю RC-U06106.	1 627р.	
	RC-U0415	ТРВ на 2003 VW TOUAREG, 2003.03 PORSCHE CAYENNE I & II, 965	895р.	АКЦИЯ
	RC-U0416	ТРВ на 2005.01 BMW E90/E92, 2004.09 BMW E81/E87 I Series	1 017р.	АКЦИЯ
	RC-U0417	ТРВ на VW New T5 KOMBI, New T5 SHUTTLE, Multivan T5 CALIFORNIA, T5 BUSINESS	1 017р.	АКЦИЯ
	RC-U0418	ТРВ на 2003 VW TOUAREG, 2003.03 PORSCHE CAYENNE I & II, 965	895р.	АКЦИЯ
	RC-U0421	ТРВ на VW Golf IV/VENTO/BEETLE 99	1 322р.	АКЦИЯ

Дюзы ТРВ кондиционера / фильтры







Фото	Артикул	Наименование	Цена	Статус
	RC-U04120	Дюза ТРВ кондиционера, сменная, №01.	854р.	
	RC-U04121	Дюза ТРВ кондиционера, сменная, №02.	854р.	
	RC-U04106	Дюза ТРВ кондиционера, сменная, №04.	854р.	
	RC-U04107	Дюза ТРВ кондиционера, сменная, №05.	854р.	
	RC-U04108	Дюза ТРВ кондиционера, сменная, №06.	854р.	
	RC-U0412	Набор трубчатых фильтров со спец. инструментом (29шт.)	4 830р.	



ТЕРМОСТАТЫ / ПЕРЕКЛЮЧАТЕЛИ / КНОПКИ

ТЕРМОСТАТЫ



Фото	Артикул	Наименование	Цена	Статус
	RC-U0409	Термостат механический MEXICO диапазон регулировки температуры на поверхности испарителя - от +5 до +15	539р.	
	RC-U0410	Термостат электронный 12V, рабочий температурный диапазон -30°C~+85°C.	956р.	
	RC-U0411	Термостат электронный 24V, рабочий температурный диапазон -30°C~+85°C.	956р.	
	RC-U0625	Термостат 404-100, 12V, рабочий температурный диапазон -35°C~+15°C.	1 627р.	
	RC-U06123	Термостат 404-100, 24V, рабочий температурный диапазон -35°C~+15°C.	1 627р.	
	RC-U0430	Термостат испарителя, 12V, рабочий температурный диапазон -35°C~+80°C.	1 322р.	
	RC-U0431	Термостат испарителя, 24V, рабочий температурный диапазон -35°C~+80°C.	1 322р.	
	RC-U0432	Сопротивление испарителя, 12V	1 373р.	
	RC-U0433	Сопротивление испарителя, 24V	1 373р.	

ПЕРЕКЛЮЧАТЕЛИ (Пульты)

Фото	Артикул	Наименование	Цена	Статус
	RC-U0653	Пульт управления. Технические параметры: Питание: DC24V/ DC12V. Потребляемая мощность: 2.5 Вт. Габаритные размеры: 118x53.5x22 мм. Диапазон рабочих температур -40°C-85°C 5%-95%RH. Диапазон температур хранения -40°C-90°C 5%-95%RH. Дисплей светодиодный (LED). Заданная температура: точность отображения 1°C. Температура в салоне: точность отображения 1°C.	9 049р.	
	RC-U0655	Пульт управления. Технические параметры: Питание: DC24V/ DC12V. Потребляемая мощность: 2.5 Вт. Габаритные размеры: 118x53.5x22 мм. Диапазон рабочих температур -40°C-85°C 5%-95%RH. Диапазон температур хранения -40°C-90°C 5%-95%RH. Дисплей светодиодный (LED). Заданная температура: точность отображения 1°C. Температура в салоне: точность отображения 1°C.	8 540р.	
	RC-U0632	Переключатель 228-100, универсальный на 12V и 24V.	1 932р.	
	RC-U0626	Трех-ходовой выключатель 404-100, 12 V	600р.	
	RC-U0627	Температурный и трех-ходовой выключатели в сборе 405-100	1 525р.	
	RC-U0630	Трех-ходовой выключатель 405-100	692р.	

	RC-U0930	Пульт управления 12V, с 3-скоростным переключателем, габаритные размеры 125*63*55 мм.	3 965р.	
	RC-U0976	Пульт управления 24V, с 3-скоростным переключателем, габаритные размеры 125*63*55 мм.	3 965р.	
	RC-U0931	Пульт управления с 3-скоростным переключателем, габаритные размеры 105x65x58 мм 12В..	3 711р.	

Кнопка вкл/выкл АС

Фото	Артикул	Наименование	Цена	Статус
	RC-U0908	Кнопка вкл/выкл кондиционера	92р.	АКЦИЯ
	RC-U0909	Кнопка вкл/выкл кондиционера	92р.	АКЦИЯ
	RC-U0921	Кнопка вкл./выкл. кондиционера с подсветкой 12V. Отв. под установку: Ø 20,5 мм. Глубина посадки min 25 мм.	621р.	
	RC-U0978	Кнопка вкл./выкл. кондиционера с подсветкой 24V. Отв. под установку: Ø 20,5 мм. Глубина посадки min 25 мм.	621р.	

ДАТЧИКИ ДАВЛЕНИЯ











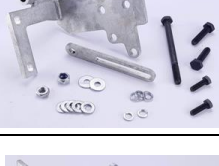

Фото	Артикул	Наименование	Цена	Статус
	RC-U0499	Высокое (вкл) 22кг. - (выкл.) 28кг. Среднее (вкл.)17кг - (выкл) 14 кг., Низкое 2кг. Резьба 3/8-24UNF. Красный провод - высокое и низкое давление, зеленый - среднее, с клеммами длина 150 мм.	834р.	
	RC-U0406	Датчик давления, высокое 28кг, низкое 2кг (<u>наружная резьба</u> 3/8-24UNF)	499р.	
	RC-U0407	Датчик давления, высокое 32кг, низкое 2кг (<u>наружная резьба</u> 3/8-24UNF)	499р.	
	RC-U0408	Датчик давления, высокое вкл.24кг. - выкл. 32кг, среднее вкл.17кг. - выкл. 14 кг., низкое 2кг (<u>наружная резьба</u> 3/8-24UNF)	814р.	
	RC-U0402	Датчик давления, высокое 32кг, низкое 2кг (<u>внутренняя резьба</u> 7/16-20UNF)	499р.	
	RC-U0403	Датчик давления, высокое вкл.24кг. - выкл. 32кг, среднее вкл.17кг. - выкл. 14 кг., низкое 2кг (<u>внутренняя резьба</u> 7/16-20UNF)	834р.	
	RC-U0424	7/16-20 UNF Female HP: 28 Bar Off MP: 17 Bar OnLP: 2.0 фишки с ответной частью и длиной проводов 800мм	1 068р.	
	RC-U04007	Датчик давления. Внутренняя резьба 7/16"- 20 UNF Параметры давления: LP: 2.0 kg/cm2 (OFF) HP: 28 kg/cm2 (OFF)	590р.	
	RC-U04008	Датчик давления RC-U04008 Внутренняя резьба 7/16"- 20 UNF Параметры давления: HP: 0,8 kg/cm2 (ON) LP: 0,3 kg/cm2 (OFF)	590р.	
	RC-U0425	2CP1005 23KBMX13 OEM 96.479.712.80 6455.Z3 9647971280 Совместимость - CITROEN BERLINGO - CITROEN C2 - CITROEN C3 - CITROEN C4 - CITROEN C5 - CITROEN C6 - CITROEN C8 - CITROEN DS3 - CITROEN JUMPY - CITROEN XSARA - CITROEN XSARA PICASSO - FIAT SCUDO - FIAT ULYSSE - LANCIA PHEDRA - PEUGEOT 206 - PEUGEOT 207 - PEUGEOT 3008 - PEUGEOT 307 - PEUGEOT 308 - PEUGEOT 406 - PEUGEOT 407 - PEUGEOT 5008 - PEUGEOT 607 PEUGEOT 807 - PEUGEOT EXPERT - PEUGEOT PARTNER Терее - PEUGEOT RCZ	2 288р.	
	RC-U0426	3/8-24 UNF Female HP: 30 Bar Off MP: 19 Bar OnLP: 2.0 Bar Off OEM 96037630 9614390780 96201436 9620143680Совместимость - CITROEN BERLINGO - CITROEN JUMPY - CITROEN SAXO - CITROEN XANTIA - CITROEN XSARA - CITROEN XSARA PICASSO - CITROEN ZX - FIAT SCUDO - FIAT ULYSSE - LANCIA ZETA (220) - PEUGEOT 205 I - PEUGEOT 205 II - PEUGEOT 206 CC - PEUGEOT 206 SW - PEUGEOT 306 - PEUGEOT 405 II - PEUGEOT 406 - PEUGEOT 806 (221) - PEUGEOT EXPERT - PEUGEOT PARTNER	2 644р.	
	RC-U0427	7/16-20 UNF Female HP:26kg/cm2 OFF MP:17kg/cm2 ON LP:2.0kg/cm2 OFF R-134a OEM 6455.T2 96143907809615340680961439078096201436 Совместимость - CITROEN BERLINGO - CITROEN EVASION - CITROEN JUMPY - CITROEN SAXO - CITROEN XSARA - CITROEN ZX - FIAT SCUDO Combinato - FIAT SCUDO фургон - FIAT ULYSSE - LANCIA ZETA - PEUGEOT 106 II - PEUGEOT 205 I - PEUGEOT 205 II - PEUGEOT 205 - PEUGEOT 206 CC - PEUGEOT 206 SW - PEUGEOT 306 - PEUGEOT 406 - PEUGEOT 806 - PEUGEOT EXPERT - PEUGEOT PARTNER	2 644р.	
	RC-U0428	3/8 UNF MaleOFF:2.1kg/cm2 OEM 6453 1370 463 124 820 5910 709 090 160 9 959 613 137 00 9480005 Совместимость — AMC 1980-1987— BMW 1978-1989— Chrysler Cars 1970-1992— Dodge Thucks 1969-1993— Eagle 1988-1992— Honda 1973-1987— Jeep 1982-1993— Lexus 1990-1991— Mazda 1983-1988— Mercedes 1969-1993— Nissan 1968-1989— Subaru 1978-1987 — Toyota 1975-1982.	539р.	
	RC-U0429	M11-P1.0 MaleHP: 3.14 Мпа Off MP: 1.52 Мпа On LP: 0.196 Мпа Off; R134aOEM 80440-SZ5-003 88645-20050 Совместимость — Acura 1996-1998— Lexus 1993-2001— Toyota 1991-2003.	875р.	
фото на сайте motorcool-s.ru	RC-U04005	Датчик давления 3/8, Male. HP: 3.14 Мпа Off, MP: 1.52 Мпа On LP: 0.235 Мпа Off, HFC-R134a.	1 068р.	
фото на сайте motorcool-s.ru	RC-U04006	Датчик давления Ауди 1K0959126	2 745р.	
фото на сайте motorcool-s.ru	RC-U04001	Датчик давления 3/8 , R-134a, LP:0.196MPa off, MP:1.52 Мпа on, HP:3.13MPa off.	1 068р.	
фото на сайте motorcool-s.ru	RC-U04002	Датчик давления LP:0,196MPa-off; MP:1,52MPa-on; HP:3,14MPa-off, для R-134a, резьба 3/8"-24UNF	1 068р.	
фото на сайте motorcool-s.ru	RC-U04003	Датчик давления LP:0.21 MPa (off), MP:1.5 Мпа-(on), HP: 2.7 Мпа-(off), R-134a, резьба 3/8"-24UNF	1 068р.	
фото на сайте motorcool-s.ru	RC-U04004	Датчик давления 3/8 , R-134a, LP:0.206MPa off, MP:1.32 Мпа off, HP:2.65MPa off.	1 068р.	
фото на сайте motorcool-s.ru	RC-U0435A	Для Honda/Acura, OE: 80440-8R3-K01; 8-52481-408-0, 3/8-24 UNF Male. 27 kg/cm2 Off, LP: 2.0 kg/cm2 Off, R-12, R-134a	783р.	
фото на сайте motorcool-s.ru	RC-U0435B	Для Honda/Acura, OE: 80440-8R3-K01; 8-52481-408-0, 3/8-24 UNF Male. 32 kg/cm2 Off, , LP: 2.0 kg/cm2 Off, R-12, R-134a	783р.	

фото на сайте motorcool-s.ru	RC-U0435C	Для Honda/Acura, OE: 80440-8R3-K01; 8-52481-408-0, 3/8-24 UNF Male. 30 kg/cm2 Off, , LP: 2.0 kg/cm2 Off, R-12, R-134a	783p.	
фото на сайте motorcool-s.ru	RC-U0436D	Для Mitsubishi, 3/8-24 UNF Male 27 kg/cm 2 Off, LP: 2.0 kg/cm2 Off	783p.	
фото на сайте motorcool-s.ru	RC-U0436E	Для Mitsubishi, 3/8-24 UNF Male. 32 kg/cm2 Off, LP: 2.0 kg/cm2 Off, R-12, R-134a	783p.	
фото на сайте motorcool-s.ru	RC-U0436F	Для Mitsubishi, 3/8-24 UNF Male. 30 kg/cm2 Off, LP: 2.0 kg/cm2 Off, R-12, R-134a	783p.	
фото на сайте motorcool-s.ru	RC-U0437A	Для Honda/Acura, OE: 80440-SM4-003; 8-97095-6590, 3/8-24 UNF Male. HP: 27 kg/cm2 Off, LP: 2.0 kg/cm2 Off, R-12, R-134a	783p.	
фото на сайте motorcool-s.ru	RC-U0437B	Для Honda/Acura, OE: 80440-SM4-003; 8-97095-6590, 3/8-24 UNF Male. HP: 32 kg/cm2 Off, LP: 2.0 kg/cm2 Off, R-12, R-134a	783p.	
фото на сайте motorcool-s.ru	RC-U0437C	Для Honda/Acura, OE: 80440-SM4-003; 8-97095-6590, 3/8-24 UNF Male. HP: 30 kg/cm2 Off, LP: 2.0 kg/cm2 Off, R-12, R-134a	783p.	
фото на сайте motorcool-s.ru	RC-U0438A	Для Toyota, 3/8-24 UNF Male. HP: 27 kg/cm2 Off, LP: 2.0 kg/cm2 Off, R-12, R-134a	783p.	
фото на сайте motorcool-s.ru	RC-U0438B	Для Toyota, 3/8-24 UNF Male. HP: 32 kg/cm2 Off, LP: 2.0 kg/cm2 Off, R-12, R-134a	783p.	
фото на сайте motorcool-s.ru	RC-U0438C	Для Toyota, 3/8-24 UNF Male. HP: 30 kg/cm2 Off, LP: 2.0 kg/cm2 Off, R-12, R-134a	783p.	
фото на сайте motorcool-s.ru	RC-U0439A	Для Honda/Acura, OE: 80440-SS0-901; 80440-SK3-901 M11-P1.0, 3/8-24 UNF Male. HP: 27 kg/cm2 Off, LP: 2.0 kg/cm2 Off, R-12, R-134a	783p.	
фото на сайте motorcool-s.ru	RC-U0439B	Для Honda/Acura, OE: 80440-SS0-901; 80440-SK3-901 M11-P1.0, 3/8-24 UNF Male. HP: 32 kg/cm2 Off, LP: 2.0 kg/cm2 Off, R-12, R-134a	783p.	
фото на сайте motorcool-s.ru	RC-U0439C	Для Honda/Acura, OE: 80440-SS0-901; 80440-SK3-901 M11-P1.0, 3/8-24 UNF Male. HP: 30 kg/cm2 Off, LP: 2.0 kg/cm2 Off, R-12, R-134a	783p.	
фото на сайте motorcool-s.ru	RC-U0440	Для Toyota Corolla, OE: 88645-10030 Denso 1660, 3/8-24 UNF Male. HP: Off: 15.5 kg/cm2, On: 12.5 kg/cm2, R-12, R-134a	783p.	
фото на сайте motorcool-s.ru	RC-U0440A	Для Toyota Corolla, OE: 88645-10030 Denso 1660, 3/8-24 UNF Male. HP: Off: 14 kg/cm2, On: 11.5 kg/cm2, R-12, R-134a	783p.	
фото на сайте motorcool-s.ru	RC-U0441A	Для Honda, M11-P1.0, Male. HP: 27 kg/cm2 Off, LP: 2.0 kg/cm2 Off, R-12, R-134a	783p.	
фото на сайте motorcool-s.ru	RC-U0441B	Для Honda, M11-P1.0, Male. HP: 32 kg/cm2 Off, LP: 2.0 kg/cm2 Off, R-12, R-134a	783p.	
фото на сайте motorcool-s.ru	RC-U0441C	Для Honda, M11-P1.0, Male. HP: 30 kg/cm2 Off, LP: 2.0 kg/cm2 Off, R-12, R-134a	783p.	
фото на сайте motorcool-s.ru	RC-U0442A	Для Honda/Acura, OE: 80440-SS0-901; 80440-SK3-901 M11-P1.0, 3/8-24 UNF Male. HP: 27 kg/cm2 Off, LP: 2.0 kg/cm2 Off, R-12, R-134a	783p.	
фото на сайте motorcool-s.ru	RC-U0442B	Для Honda/Acura, OE: 80440-SS0-901; 80440-SK3-901 M11-P1.0, 3/8-24 UNF Male. HP: 32 kg/cm2 Off, LP: 2.0 kg/cm2 Off, R-12, R-134a	783p.	
фото на сайте motorcool-s.ru	RC-U0442C	Для Honda/Acura, OE: 80440-SS0-901; 80440-SK3-901 M11-P1.0, 3/8-24 UNF Male. HP: 30 kg/cm2 Off, LP: 2.0 kg/cm2 Off, R-12, R-134a	783p.	
фото на сайте motorcool-s.ru	RC-U0443	Для Toyota Corolla, OE: 38645-22050 Denso 1660, 3/8-24 UNF Male. On: 15.5 kg/cm2, Off: 12.5 kg/cm2, Off (Diff) R-134a	783p.	
фото на сайте motorcool-s.ru	RC-U0444	Для Mitsubishi, OE: MB568179, 3/8-24 UNF Male. HP: 26.5 kg/cm2, LP: 2.2 kg/cm2, R12, R-134a	783p.	
фото на сайте motorcool-s.ru	RC-U0445	For Mitsubishi, OE: MR190232, M11-P1.0, UNF Male. HP: 30.5 kg/cm2, LP: 1.8 kg/cm2, R-134a	783p.	
фото на сайте motorcool-s.ru	RC-U0445B	Для Honda, M11-P1.0, UNF Male. HP: 32 kg/cm2, LP: 2.0 kg/cm2, R-12, R-134a	783p.	
фото на сайте motorcool-s.ru	RC-U0446	For Suzuki, Denso 1940, 3/8-24 UNF Male. HP: 27 kg/cm2, LP: 2.1 kg/cm2, R-12, R-134a	783p.	
фото на сайте motorcool-s.ru	RC-U0446B	For Suzuki, Denso 1940, 3/8-24 UNF Male. HP: 27 kg/cm2, LP: 2.1 kg/cm2, R-12, R-134a	783p.	
фото на сайте motorcool-s.ru	RC-U0447A	Для Ford/Mazda, 3/8-24 UNF Male. HP: 27 kg/cm2 Off, LP: 2.0 kg/cm2 Off, R-12, R-134a	783p.	
фото на сайте motorcool-s.ru	RC-U0447B	Для Ford/Mazda, 3/8-24 UNF Male. HP: 32 kg/cm2 Off, LP: 2.0 kg/cm2 Off, R-12, R-134a	783p.	
фото на сайте motorcool-s.ru	RC-U0447C	Для Ford/Mazda, 3/8-24 UNF Male. HP: 30 kg/cm2 Off, LP: 2.0 kg/cm2 Off, R-12, R-134a	783p.	
фото на сайте motorcool-s.ru	RC-U0448A	Для Ford/Mazda, 3/8-24 UNF Male. HP: 27 kg/cm2 Off, LP: 2.0 kg/cm2 Off, R-12, R-134a	783p.	
фото на сайте motorcool-s.ru	RC-U0448B	Для Ford/Mazda, 3/8-24 UNF Male. HP: 32 kg/cm2 Off, LP: 2.0 kg/cm2 Off, R-12, R-134a	783p.	
фото на сайте motorcool-s.ru	RC-U0448C	Для Ford/Mazda, 3/8-24 UNF Male. HP: 30 kg/cm2 Off, LP: 2.0 kg/cm2 Off, R-12, R-134a	783p.	
фото на сайте motorcool-s.ru	RC-U0450	Для Acura/Lexus/Toyota, OE: 80440-SZ5-003/88645-20050; M11-P1.0, Male. HP: 3.14 Mpa Off, MP: 1.52 Mpa Off, LP: 0.196 Mpa Off, HFC-R134a	1 068p.	
фото на сайте motorcool-s.ru	RC-U0450B	Для Acura/Lexus/Toyota, OE: 80440-SZ5-003/88645-20050; M11-P1.0, Male. HP: 3.14 Mpa Off, MP: 1.77 Mpa Off LP: 0.196 Mpa Off, HFC-R134a	1 068p.	
фото на сайте motorcool-s.ru	RC-U0451	Для Honda/Acura, OE: 80440-SZ3-003; M11-P1.0, Male. HP: 3.14 Mpa Off, MP: 1.52 Mpa On LP: 0.235 Mpa Off, HFC-R134a	1 068p.	
фото на сайте motorcool-s.ru	RC-U0452	Для Honda/Acura, OE: 80440-SZ3-003; M11-P1.0, Male. Параметры: HP: 3.08 Mpa Off / MP: 1.74Mpa On / LP: 0.19 Mpa Off / HFC-R134a	1 068p.	
фото на сайте motorcool-s.ru	RC-U0453	Для Toyota, OE: 88645-60020; UNF Male. HP: 27 kgf/cm2 Off, MP: 13.5 kgf/cm2 On LP: 2.1 kgf/cm2 Off, HFC-R134a	1 068p.	
фото на сайте motorcool-s.ru	RC-U0454	Для Acura/Lexus/Toyota, OE: 88645-20040; 3/8-24 UNF Male. HP: 27 kgf/cm2 Off, MP: 15.5 kgf/cm2 Off LP: 2.1 kgf/cm2 Off, HFC-R134a	1 068p.	
фото на сайте motorcool-s.ru	RC-U0455	Для Toyota, OE: 88645-60010; 3/8-24 UNF Male. HP: 29 kgf/cm2 Off, MP: 13.5 kgf/cm2 On LP: 2.1 kgf/cm2 Off, HFC-R134a	1 068p.	
фото на сайте motorcool-s.ru	RC-U0456	Для Toyota, OE: 88645-50010-113440-2110; 3/8-24 UNF Male. HP: 2.65 kgf/cm2 Off, MP: 1.32 kgf/cm2 Off LP: 0.206 kgf/cm2 Off	1 068p.	
фото на сайте motorcool-s.ru	RC-U0457	Для Audi A4/A6/A8/Passat B5, OE: 8D0 959 482B; M10-P1.25, Female. HP: 2.95 Mpa Off, MP: 1.52 Mpa On LP: 0.13 Mpa Off, RFC-R134a	1 475p.	
фото на сайте motorcool-s.ru	RC-U0458	Для Nissan/Infinity, OE: 92137-4P200, 92137-4S100; 3/8-24 UNF Male, HP: 2.85 Mpa Off, MP: 1.72Mpa On, LP: 0.176 Mpa Off	1 830p.	
фото на сайте motorcool-s.ru	RC-U0458B	Для Nissan/Infinity, OE: 92137-4P200, 92137-4S100; 3/8-24 UNF Male, HP: 2.65 Mpa Off, MP: 1.52Mpa On, LP: 0.176 Mpa Off	1 830p.	
фото на сайте motorcool-s.ru	RC-U0459	Для Honda/Accura, OE: 80440-SDO-003; 3/8-24 UNF Male. HP: 26.5 kg/cm2 Off, LP: 2.0 kg/cm2 Off R12	1 475p.	
фото на сайте motorcool-s.ru	RC-U0459A	Для Honda/Accura, OE: 80440-SDO-003; 3/8-24 UNF Male. HP: 26.5 kg/cm2 Off, LP: 2.0 kg/cm2 Off R134a	1 475p.	
фото на сайте motorcool-s.ru	RC-U0460	Для Ford/Mondeo, OE: YH-552; YH-601/ 893609703; M12-P 1.5 Female On: 3.1 kg/cm2 Off: 1.7 kg/cm2 (Diff) Adjustable +- 0.5 kg/cm2, R134a	1 322p.	
фото на сайте motorcool-s.ru	RC-U0461	Для Ford/Mondeo, OE: YH-552; YH-601/ 893609703; M12-P 1.5 Female On: 3.1 kg/cm2 Off: 1.7 kg/cm2 (Diff) Adjustable +- 0.5 kg/cm2, R134a	1 322p.	
фото на сайте motorcool-s.ru	RC-U0462A	Для Ford/Mondeo, OE: FSVH-19E561AA; M12-P 1.5 Female On: 3.1 kg/cm2 Off: 1.7 kg/cm2 (Diff), R134a	1 322p.	
фото на сайте motorcool-s.ru	RC-U0462B	Для Ford/Mondeo, OE: FSVH-19E561AA; M12-P 1.5 Female On: 3.1 kg/cm2 Off: 1.7 kg/cm2 (Diff), R134a	1 322p.	
фото на сайте motorcool-s.ru	RC-U0463	Для Ford/Mondeo, OE: YH-513/ 3074359723, 7/16-20 UNF Female On: 3.1 kg/cm2 Off: 1.7 kg/cm2 (Diff), Adjustable+-0.5 kg/cm2, R-12	1 322p.	
фото на сайте motorcool-s.ru	RC-U0463B	Для Ford/Mondeo, OE: YH-513/ 3074359723, 7/16-20 UNF Female On: 3.1 kg/cm2 Off: 1.7 kg/cm2 (Diff), Adjustable+-0.5 kg/cm2, R12	1 322p.	
фото на сайте motorcool-s.ru	RC-U0464	Для Opel/Astra, OE: 90451440; M10-P 1.25 Female On: 15.5 kg/cm2 Off: 13.5 kg/cm2 (Diff)	1 475p.	

фото на сайте motorcool-s.ru	RC-U0466B	Для Peugeot/Citroen, OE: 9603308080; 7/16-20 UNF Female HP: 26 Bar Off, MP: 19 Bar On, LP: 2.0 Bar Off	1 932р.	
фото на сайте motorcool-s.ru	RC-U0467	Для Opel Vectra-B, OE: 90606752/1854780; M10-P1.25 Female HP: 24 Bar On, MP: 21 Bar On, LP: 17 Bar On	2 440р.	
фото на сайте motorcool-s.ru	RC-U0468	Для Infinity, OE: 92137-1E400; 3/8-24 UNF Female. HP: 2.7 Mpa Off, MP: 1.6 Mpa On LP: 0.28 Mpa Off	1 729р.	
фото на сайте motorcool-s.ru	RC-U0469A	Для Nissan, 3/8-24 UNF Male HP: 27 kg/cm2 Off LP: 2.0 kg/cm2 Off, R-12, R134a	1 475р.	
фото на сайте motorcool-s.ru	RC-U0469B	Для Nissan, 3/8-24 UNF Male HP: 32 kg/cm2 Off LP: 2.0 kg/cm2 Off, R-12, R134a	1 475р.	
фото на сайте motorcool-s.ru	RC-U0469C	Для Nissan, 3/8-24 UNF Male HP: 30 kg/cm2 Off LP: 2.0 kg/cm2 Off, R-12, R134a	1 475р.	
фото на сайте motorcool-s.ru	RC-U0470A	Для Ford, 3/8-24 UNF Male HP: 27 kg/cm2 Off LP: 2.0 kg/cm2 Off, R-12, R134a	1 475р.	
фото на сайте motorcool-s.ru	RC-U0470B	Для Ford, 3/8-24 UNF Male HP: 32 kg/cm2 Off LP: 2.0 kg/cm2 Off, R-12, R134a	1 475р.	
фото на сайте motorcool-s.ru	RC-U0470C	Для Ford, 3/8-24 UNF Male HP: 30 kg/cm2 Off LP: 2.0 kg/cm2 Off, R-12, R134a	1 475р.	
фото на сайте motorcool-s.ru	RC-U0471A	Для Nissan, OE 92137-40F00, 3/8-24 UNF Male HP: 27 kg/cm2 Off LP: 2.0 kg/cm2 Off, R-12, R134a	1 475р.	
фото на сайте motorcool-s.ru	RC-U0471B	Для Nissan, OE 92137-40F00, 3/8-24 UNF Male HP: 32 kg/cm2 Off LP: 2.0 kg/cm2 Off, R-12, R134a	1 475р.	
фото на сайте motorcool-s.ru	RC-U0471C	Для Nissan, OE 92137-40F00, 3/8-24 UNF Male HP: 30 kg/cm2 Off LP: 2.0 kg/cm2 Off, R-12, R134a	1 475р.	
фото на сайте motorcool-s.ru	RC-U0472	Для Toyota, OE: 88645-14010; 3/8-24 UNF Male, On: 15.5 kg/cm2, Off: 12.5 kg/cm2	1 475р.	
фото на сайте motorcool-s.ru	RC-U0473A	Для Ford, OE: F5CH-19D594-AA (9926) M10-P1.25 Female HP: 17.5 kg/cm2 On, 30.2 kg/cm2 Off MP: 23.0 kg/cm2 On, 19.6 kg/cm2 Off	2 440р.	
фото на сайте motorcool-s.ru	RC-U0473B	Для Ford Mondeo, OE: F58H-19D594-AA (0001), F58219D594A, M10-P1.25 Female HP: 19.2 kg/cm2 On, 32 kg/cm2 Off MP: 21.1 kg/cm2 On, 18.1 kg/cm2 Off	2 440р.	
фото на сайте motorcool-s.ru	RC-U0473C	Для Ford, OE: F4TH-19D594-AA (9413) M10-P1.25 Female HP: 18.9 kg/cm2 On, 33.1 kg/cm2 Off MP: 22.3 kg/cm2 On, 19.0 kg/cm2 Off	2 440р.	
фото на сайте motorcool-s.ru	RC-U0473D	Для Ford, OE: FACH-19D594-AA (9732) M10-P1.25 Female HP: 16.1 kg/cm2 On, 30.8 kg/cm2 Off MP: 22.8 kg/cm2 On, 18.96 kg/cm2 Off	2 440р.	
фото на сайте motorcool-s.ru	RC-U0473G	Для Ford, M10-P1.25 Female HP: 17.5 kg/cm2 On, 31.5 kg/cm2 Off MP: 23.0 kg/cm2 On, 17.5 kg/cm2 Off	2 440р.	
фото на сайте motorcool-s.ru	RC-U0474A	Для Ford, M10-P1.25 Off: 35 kg/cm2, On: 21 kg/cm2	1 932р.	
фото на сайте motorcool-s.ru	RC-U0475	Для Ford cars 05', OE: YC1Z-19E561-AA, M12-P1.25 Female, Off: 0.7 kg/cm2, On: 1.7 kg/cm2, R-134a	1 322р.	
фото на сайте motorcool-s.ru	RC-U0476	Для Ford trucks 05', OE: YC1Z-19E561-AA, M12-P1.25 Female, Off: 0.7 kg/cm2, On: 1.7 kg/cm2, R-134a	1 322р.	
фото на сайте motorcool-s.ru	RC-U0477	Для Ford 05', OE: F6RZ19E561AA, 95BW19E561AA, 10165625, M12-P1.5 Female, Off: 1.6 kg/cm2, On: 2.8 kg/cm2, R-134a	1 322р.	
фото на сайте motorcool-s.ru	RC-U0478	Для Ford cars 05', OE: SW1Z-19E561-AA, M12-P1.5 Female, On: 2.0 kg/cm2, Off: 1.3 kg/cm2, R-134a	1 322р.	
фото на сайте motorcool-s.ru	RC-U0479	Для Ford cars 05', OE: 7042 CD4 W61503, M10-P1.5, On: 24.5 kg/cm2, Off: 35 kg/cm2, R-134a	1 932р.	
фото на сайте motorcool-s.ru	RC-U0480	Для Opel, M10-P1.25 Male, HP: 30 kg/cm2 Off MP: 15 kg/cm2 On LP: 2.0 kg/cm2 Off 2, R-134a	1 932р.	
фото на сайте motorcool-s.ru	RC-U0481	Для Opel, M10-P1.25 Male, HP: 27 kg/cm2 Off MP: 18.5 kg/cm2 On LP: 2.0 kg/cm2 Off 2, R-134a	1 932р.	
фото на сайте motorcool-s.ru	RC-U0482	Для Renault, OE: 770087219/ M10-P1.25 Male, HP: 27 kg/cm2 Off MP: 18.5 kg/cm2 On LP: 2.0 kg/cm2 Off 2, R-134a	1 932р.	
фото на сайте motorcool-s.ru	RC-U0483	Для Renault, OE: 7700424025/ 7/16-20 UNF Female, HP: 28 kg/cm2 Off MP: 18 kg/cm2 On LP: 2.0 kg/cm2 Off 2, R-134a	1 932р.	
фото на сайте motorcool-s.ru	RC-U0483B	Для Renault, OE: 7700424025/ M10-P1.25 UNF Female, HP: 28 kg/cm2 Off MP: 18 kg/cm2 On LP: 2.0 kg/cm2 Off 2, R-134a	1 932р.	
фото на сайте motorcool-s.ru	RC-U0484	Для Fiat/ Punto lancia/ Kappa, M10-P1.0 Male, HP: 28 bar Off, MP: 20 Bar On, MP: 15 Bar On. LP: 2.4 Bar Off, R-134a	2 440р.	
фото на сайте motorcool-s.ru	RC-U0485	M10-P1.25 UNF Male, Off: 1.6 kg/cm2, On: 1.2 kg/cm2	3 152р.	
фото на сайте motorcool-s.ru	RC-U0486	Для Opel	3 152р.	
фото на сайте motorcool-s.ru	RC-U0487	3/8-24 Male, 1.38 Volt @ 100 PSI, 2.4 Volt @ 200 PSI, 3.43 Volt @ 300 PSI, 4.16 Volt @ 400 PSI, 4.16 Volt @ 398 PSI, Saturation for Nissan, 09-00	3 152р.	
фото на сайте motorcool-s.ru	RC-U0488	For Renault, OE 9647971280, 52CP1005, 23KBMX13	3 152р.	
фото на сайте motorcool-s.ru	RC-U0488B	For Renault, OE 9647971280, 52CP1005, 23KBMX13	3 152р.	
фото на сайте motorcool-s.ru	RC-U0489	For BMW E46, OE 6453 6909257	3 152р.	
фото на сайте motorcool-s.ru	RC-U0490	3/8-24 Male, 1.21 Volt @ 100 PSI, 2.07 Volt @ 200 PSI, 2.90 Volt @ 300 PSI, 3.75 Volt @ 400 PSI, 4.00 Volt @ 440 PSI, Saturation for Chrysler cars, Mercedes	3 152р.	
фото на сайте motorcool-s.ru	RC-U0491	M11-P1.0 Male, For Volvo	3 152р.	
фото на сайте motorcool-s.ru	RC-U0492	0.45V@0PSI, 2.11V@50PSI, 3.78V@100PSI, 4.61V@140PSI	3 152р.	
фото на сайте motorcool-s.ru	RC-U0493	M11-1.0 Male, 1.34 Volt @ 100 PSI, 2.25 Volt @ 200 PSI, 3.16 Volt @ 300 PSI, 4.07 Volt @ 400 PSI, 4.57 Volt @ 455 PSI, Saturation for Acura 09-05, Honda 09-06	3 000р.	
фото на сайте motorcool-s.ru	RC-U0494	For Renault, OE: 7700413763/ 770435692, 7/16-20 UNF Female, ON: 22 kg/cm2, Off: 15 kg/cm2, R-134a	1 576р.	
фото на сайте motorcool-s.ru	RC-U0494D	1/4-18 UNF Male, Off: 17 kg/cm2, On: 15 kg/cm2	1 830р.	
фото на сайте motorcool-s.ru	RC-U0495A	Для Opel, OE: 507773900, 7/16-20 UNF Female, HP: 28 bar Off, MP: 15.5 Bar Off, LP: 3.5 Bar Off.	2 440р.	
фото на сайте motorcool-s.ru	RC-U0496B	Для Opel/Vectra, OE: 507773900, 7/16-20 UNF Female, HP: 30 bar Off, MP: 17.5 Bar Off, LP: 1.2 Bar Off.	2 440р.	
фото на сайте motorcool-s.ru	RC-U0497	Для Fiat/ Punto lancia/ Kappa, OE: 46476438, 7/16-20 UNF Female, HP: 30 bar Off, MP: 17.5 Bar Off, MP: 17.5 Bar On. LP: 1.2 Bar Off	2 440р.	
фото на сайте motorcool-s.ru	RC-U0498A	A/F - 26 Bar Off, M/P - 21 Bar On, M/P - 16 Bar On, B/P - 2.5 Bar Off	2 440р.	

КРОНШТЕЙНЫ ДЛЯ УСТАНОВКИ КОМПРЕССОРА

Фото	Артикул	Наименование	Цена	Статус
	RC-M2915	Кронштейн компрессора для МТЗ 80, ремень А1000 под шкив А2 Трактор: МТЗ 80.1 / 82.1 / 820 / 920 / 920.2 / 892 / 892.2 / 952 / 952.2 / 1021 / 1025.2 Двигатель: ДВС ММЗ 240 / 243 / 243S2 / 245 / 245.5 / 245S	3 916р.	
	RC-M2915-1	Кронштейн компрессора для МТЗ 80, ремень 11x10-1045 под шкив А1 Трактор: МТЗ 80.1 / 82.1 / 820 / 920 / 920.2 / 892 / 892.2 / 952 / 952.2 / 1021 / 1025.2 Двигатель: ДВС ММЗ 240 / 243 / 243S2 / 245 / 245.5 / 245S Грейдер UMG (TEREX) ГС-10.07	3 916р.	
	RC-M2916	Кронштейн компрессора для МТЗ 80 со шкивом А2, ремень А1000 Трактор: МТЗ 80.1 / 82.1 / 820 / 920 / 920.2 / 892 / 892.2 / 952 / 952.2 / 1021 / 1025.2 Двигатель: ДВС ММЗ 240 / 243 / 243S2 / 245 / 245.5 / 245S Грейдер UMG (TEREXS) ГС-10.07	9 749р.	
	RC-M2917	Кронштейн компрессора для МТЗ 80 со шкивом А1, ремень 11x10-1045 Трактор: МТЗ 80.1 / 82.1 / 820 / 920 / 920.2 / 892 / 892.2 / 952 / 952.2 / 1021 / 1025.2 Двигатель: ДВС ММЗ 240 / 243 / 243S2 / 245 / 245.5 / 245S Грейдер UMG (TEREX) ГС-10.07	9 359р.	
	RC-M2918	Кронштейн компрессора для МТЗ 1220 / 950.3 Трактор: МТЗ 80.1 / 82.1 / 820 / 920 / 920.2 / 892 / 892.2 / 952 / 952.2 / 1021 / 1025.2 Двигатель: ДВС ММЗ 240 / 243 / 243S2 / 245 / 245.5 / 245S Системы "АВГУСТ"	5 112р.	
	RC-M2919	Кронштейн компрессора для МТЗ 1220 SE-3.02.008.030, ремень А1150 Трактор: МТЗ 900.3 / 920.3 / 900.4 / 920.4 / 920.6 / 952.3 / 952.4 / 952.5 / 952.6 / 922.3 / 922.4 / 922.5 / 923.3 / 932.4 / 923.5 / 1021.3 / 1021.4 / 1021.5 / 1025.3 / 1025.4 / 1025.5 / 1025.6 / 1220.3 / 1220.4 / 1220.5 / 1220.6 Двигатель: ДВС ММЗ Д-245.4S2 / 245.4S3A / 245.4S4 / 245.5S2 / 245.5S3A / 245.5S3B / 245.5S4 / 245.5S3B / 245S2 / 245S3A / 245S3B / 245S4 / 245.2S2 / 245.2S3A / 245.2S3B / 245.2S4	6 228р.	
	RC-M2920	Кронштейн компрессора для МТЗ 1221 SE-3.02.008.010 с натяжителем ремня, А1650 Трактор: МТЗ 1221Т.2 / 1221.2 / 1221В.2 / 1221.3 / 1221.4 / 1221.5 / 1221.6 / 1222.3 / 1523 / 1523Т1 / 1523.3 / 1523Т1.3 / 1523.4 / 1523.5 / 1523.6 / 1822.3 / 1502 / 2022.3 / 2022В.3 / 2022.4 / 2022.5 / 2022.6 / 2122.3 / 2122.4 / 2122.6 / 2103 Двигатель: ДВС ММЗ Д-260.2S / 260.2S2 / 260.2S3A / 260.2S3B / 260.2S4 / 260.1 / 260.1S2 / 260.1S3A / 260.1S3B / 260.1S4 / 260.9S2 / 260.4S2 / 260.4S3A / 260.4S3A / 260.4S3B / 260.4S4	6 673р.	
	RC-M2921	Шкив А2 для привода компрессора Применяемость: трактор МТЗ 80.1, грейдер ГС-10.07	6 472р.	
	RC-M2922	Шкив А1 для привода компрессора Применяемость: трактор МТЗ 80.1 (СН) 303.09.01.027, грейдер ГС-10.07	5 518р.	
	RC-M2923	Натяжитель ремня компрессора для МТЗ 1221 с ДВС серии Д-260	3 875р.	
	RC-M2924	Кронштейн компрессора для К-700 на раму, ремень А900 Трактор: Кировец К700А / 701 / 744 от ВОМ	10 141р.	
	RC-M2925	Кронштейн компрессора для К-700, ремень А1180 Трактор Кировец К700А на ДВС ЯМЗ-238 Грейдер UMG (TEREX) ДЗ-98В	3 508р.	
	RC-M2926	Шкив привода компрессора для К700А / 701 на ВОМ	6 237р.	

	RC-M2927	Кронштейн компрессора для Т-150 (двигатель ЯМЗ-236) SE-3.02.009.020, ремень 11х10-1045 Трактор: Т-150К-09 / Т-150КД-09 / Т-150-05-09 / Т-150Д-05-09 / Т-181 / Т-181-07 / Т-17221 Двигатель: ДВС ЯМЗ-236Д-3 / ЯМЗ-238КМ2-3	3 796р.	
	RC-M2928	Кронштейн компрессора для Т-150 (двигатель Д260) SE-3.02.006.030 Трактор: ХТЗ Т-21041 / Т-17022 / ХТЗ 16131 Двигатель: ДВС Дойтц АГ ВF6М1013FC / ВF6М1013Е	5 106р.	
	RC-M2929	Кронштейн компрессора для К-700, ремень А900 Трактор Кировец К700А на ДВС ЯМЗ-238 Комбайн ДОН-1500 / 1500А / 1500Б на ГСТ	3 906р.	
	RC-M2930	Кронштейн компрессора для Vector / Acros	3 965р.	
	RC-M2931	Кронштейн компрессора для ТЕРЕКС, SE-3.02.024.010 UMG (TEREX) TLB 825 / TLB 935 СУКУРОВА 884 ELAZ 884	2 962р.	
	RC-M2932	Кронштейн компрессора для ТЕРЕКС / Hidromek, SE-3.02.023.010, ремень 11х10-1045 UMG (TEREX) TLB 825 / TLB 935 СУКУРОВА 884 ELAZ 884 Hidromek 102S / 102B	4 481р.	
	RC-M2933	Кронштейн компрессора для ГС 1403 со шкивом, ремень А850 Грейдер UMG (TEREX) ГС-14.02 / 18.05	10 128р.	
	RC-M2934	Кронштейн компрессора для ГС 1403, ремень А850 Грейдер UMG (TEREX) ГС-14.02 / 18.05	4 034р.	
	RC-M2935	Шкив А2 для привода компрессора для грейдера ГС-14.02 / 18.05	6 094р.	
	RC-M2936	Кронштейн компрессора, ремень А1250 для КАМАЗ с ДВС Евро 0 / 1	3 575р.	
	RC-M2937	Кронштейн компрессора со шкивом А1/PV6, ремень А850 для КАМАЗ с ДВС Евро 2 / 3 / 4	9 724р.	
	RC-M2938	Кронштейн компрессора со шкивом А1/PV10, ремень А850 для КАМАЗ с ДВС Евро 4 / 5	11 586р.	
	RC-M2939	Кронштейн компрессора, ремень А850 для КАМАЗ с ДВС Евро 2 / 3 / 4 / 5	3 614р.	

	RC-M2940	Кронштейн компрессора для КАМАЗ с ДВС Cummins	2 931р.	
	RC-M2941	Шкив А1/PV6 для привода компрессора на КАМАЗ	6 112р.	
	RC-M2942	Кронштейн компрессора для ВТ-90-А ДВС 4-41СИ-01	4 527р.	
	RC-M2943	Кронштейн компрессора Motorcool 5Н14/7Н15 совместим с а/м Ford Transit с двигателем 2.2	3 071р.	
	RC-M2944	Кронштейн компрессора Motorcool 5Н14/7Н15 совместим с а/м Газель Бизнес/Next с двигателем УМЗ Evotech	6 050р.	
	RC-M2945	Кронштейн компрессора Motorcool 5Н14/7Н15 совместим с а/м Газель Next Cumins ISF2.8	3 050р.	
	RC-M2946	Кронштейн компрессора Motorcool ТМ21 совместим с а/м ПАЗ ВЕКТОР Next с двигателем ЯМЗ 5344 Е4-5	10 777р.	
	RC-M2947	Кронштейн компрессора Motorcool ТМ31 совместим с а/м ПАЗ ВЕКТОР Next с двигателем ЯМЗ 5344 Е4-5	15 098р.	
	RC-M2948	Кронштейн компрессора Motorcool 5Н14/7Н15 совместим с а/м ПАЗ ВЕКТОР с двигателем ЗМЗ 5245.10 Инжектор	19 012р.	
	RC-M2949	Кронштейн компрессора Motorcool 7Н15 совместим с а/м ПАЗ ВЕКТОР Next и ГАЗОН Next с двигателем ЯМЗ 5344 Е4-5 для УРАЛ Next с двигателем ЯМЗ 536	9 862р.	
	RC-U08646	Переходная пластина для компрессоров MCF 43 и MCF 48	5 490р.	

ХЛАДОН, МАСЛА, ДОБАВКИ

Фото	Артикул	Наименование	Цена	Статус
	RC-M8913	Масло Errecom PREMIUM PAG 68 (1 л.)	1 678р.	
	RC-M8914	Масло RGAS PAG 100 (0,9 л.)	936р.	
	RC-M8908	Масло Errecom POE 32 (1л.)	1 627р.	
	RC-M8907	Масло Errecom POE 100 (5л.)	9 303р.	
	RC-M8919	Масло компрессорное Motorcool, PAG 32 (1 л.) Совместимость: R134a, R1234yf	1 525р.	
	RC-M8920	Масло компрессорное Motorcool, PAG 68, R1234yf (1 л.) Совместимость: R134a, R1234yf	1 525р.	
	RC-M8923	Масло компрессорное Motorcool, PAG 68 (1 л.) Совместимость: R134a	1 119р.	
	RC-M8925	Масло компрессорное Motorcool, POE 32 (1 л.)	1 678р.	
	RC-M8928	Масло компрессорное Motorcool, POE 100 (1 л.)	1 830р.	
	RC-M8921	Масло компрессорное Motorcool, PAG 100, R1234yf (1 л.) Совместимость: R134a, R1234yf	1 525р.	
	RC-M8922	Масло компрессорное Motorcool, PAG 46 (1 л.) Совместимость: R134a	1 119р.	
	RC-M8924	Масло компрессорное Motorcool, PAG 100 (1 л.) Совместимость: R134a	1 119р.	
	RC-M8926	Масло компрессорное Motorcool, POE 46 (1 л.)	1 678р.	
	RC-M8927	Масло компрессорное Motorcool, POE 68 (1 л.)	1 830р.	
	RC-M8901	Дегидратирующая (осушающая) присадка Super-Dry Ultra, Errecom (6 мл.) для кондиционеров и холодильных установок.	1 576р.	
	RC-M8902	Герметик EXTREME Ultra, Errecom (6 мл.) с адаптерами (R1234yf и R134a) для кондиционеров и холодильных установок.	1 983р.	
	RC-M8903	Нейтрализатор кислоты NO-ACID Ultra, Errecom (6 мл.) для кондиционеров и холодильных установок.	1 424р.	
	RC-M8905	Очищающая пена Killer Bact Foam, Errecom (400 мл.) для автокондиционеров.	560р.	
	RC-M8906	Защитный термогель для сварки PROTECT GEL SPREY, Errecom (1л.)	1 220р.	

ОТОПИТЕЛИ И ЗАПАСНЫЕ ЧАСТИ

ОТОПИТЕЛЬ ТОСОЛЬНЫЙ

Фото	Артикул	Наименование	Цена	Статус
	RC-U06135	Тосольный отопитель 24V, Производительность: ≥400м3/ч, Теплопроизводительность: 5000kcal/h (80°C) Размеры: 920*164*82мм. Вес:4,14 кг.	8 744р.	АКЦИЯ

Воздушные отопители аналог Eberspacher D2 / D4

Фото	Артикул	Наименование	Цена	Статус
	RC-U03100	Напряжение 12 V Мощность 2 kW Вид топлива дизельное Тип управления электронный пульт Дистанционное управление есть	19 215р.	
	RC-U03101	Напряжение 24 V Мощность 2 kW Вид топлива дизельное Тип управления электронный пульт Дистанционное управление есть	19 215р.	
	RC-U03102	Напряжение 12 V Мощность 5 kW Вид топлива дизельное Тип управления электронный пульт Дистанционное управление есть	19 215р.	
	RC-U03103	Напряжение 24 V Мощность 5 kW Вид топлива дизельное Тип управления электронный пульт Дистанционное управление есть	19 215р.	
	RC-U0352E	Отопитель воздушный (электронный пульт), 2kw, 12V Вид топлива: дизельное топливо. Объем бака: 10 литров. Габариты упаковки 475*475*270 мм., вес 7,1 кг.	10 955р.	АКЦИЯ
	RC-U0354E	Отопитель воздушный (электронный пульт), 5kw, 12V Вид топлива: дизельное топливо. Объем бака: 10 литров. Габариты упаковки 475*475*270 мм., вес 8,3 кг.	10 955р.	АКЦИЯ
	RC-U0398	Отопитель воздушный 5kw 12V, закрытая контрольная плата, пульт управления, керамическая свеча накала KYOCERA Corporation (Япония), комплект подключения, габариты упаковки 470*470*280 мм	10 955р.	АКЦИЯ





Комплектующие воздушных отопителей аналог Eberspacher D2 / D4

Фото	Артикул	Наименование	Цена	Статус
	RC-U0358	Нагнетатель воздуха в камеру сгорания аналог Eberspacher D2, 2kw, 12V.	4 575р.	
	RC-U0359	Нагнетатель воздуха в камеру сгорания аналог Eberspacher D2, 2kw, 24V.	4 575р.	
	RC-U0360	Нагнетатель воздуха в камеру сгорания аналог Eberspacher D4, 5kw, 12V.	4 575р.	
	RC-U0361	Нагнетатель воздуха в камеру сгорания аналог Eberspacher D4, 5kw, 24V.	4 575р.	
	RC-U0365	Камера сгорания аналог Eberspacher D2, 2kw.	4 728р.	
	RC-U0366	Камера сгорания аналог Eberspacher D4, 5kw.	4 728р.	
	RC-U0356	Насос топливный аналог Eberspacher D2/D4 12V. Производительность 20мл за 3 минуты, при частоте срабатываний 5Hz, т.е 5 срабатываний в секунду	3 610р.	
	RC-U0357	Насос топливный аналог Eberspacher D2/D4 24V. Производительность 20мл за 3 минуты, при частоте срабатываний 5Hz, т.е 5 срабатываний в секунду	3 610р.	
	RC-U0362	Свеча накала отопителя 12V, аналог Eberspacher D2 / D4	4 626р.	
	RC-U0363	Свеча накала отопителя 24V, аналог Eberspacher D2 / D4	4 626р.	
	RC-U0364	Датчик температуры отопителя D2/D4	886р.	АКЦИЯ



	RC-U0391	Трубка забора топлива, длина 590 мм.	1 068р.	
	RC-U0384	Разъем датчика температуры отопителя	173р.	
	RC-U0385	Разъем свечи накала отопителя	173р.	
	RC-U0386	Разъем воздушного насоса отопителя	173р.	
	RC-U0373	Сетка свечи накаливания D2/D4	234р.	
	RC-U0374	Сетка камеры сгорания аналог Eberspacher D2, 2kw.	1 373р.	
	RC-U0375	Сетка камеры сгорания аналог Eberspacher D4, 5kw.	1 576р.	
	RC-U0371	Комплект прокладок отопителя аналог Eberspacher D2, 2kw.	397р.	
	RC-U0372	Комплект прокладок отопителя аналог Eberspacher D4, 5kw.	448р.	
	RC-U0346	Пластиковый корпус автономного отопителя аналог Eberspacher D4	2 085р.	
	RC-U0347	Пластиковый корпус автономного отопителя аналог Eberspacher D2	2 085р.	
	RC-U0335	Комплект крыльчаток автономного отопителя аналог Eberspacher D4	1 119р.	
	RC-U0339	Крышка автономного отопителя аналог Eberspacher D4, 4 выхода диаметр 42мм.	610р.	
	RC-U0376	Выхлопная труба	763р.	
	RC-U0345	Глушитель автономного отопителя, габаритные размеры: 87x121x41мм., Соединительный диам. 22мм.	1 424р.	
	RC-U0389	Выхлопная труба для отопителей применяется на катерах, лодках и морских судах. Проход борта - 22 мм. Материал: Нержавеющая сталь AISI 316 (коррозионная)	4 575р.	
	RC-U0390	Выхлопная труба для отопителей применяется на катерах, лодках и морских судах. Проход борта - 24 мм. Материал: Нержавеющая сталь AISI 316 (коррозионная)	4 982р.	
	RC-U0394	Выхлопная труба для отопителей применяется на катерах, лодках и морских судах. Проход борта - 24 мм. Материал: Нержавеющая сталь AISI 316 (коррозионная)	5 389р.	

	RC-U03120	Выхлопная труба для отопителей применяется на катерах, лодках и морских судах. Проход борта - 22 мм. Материал: Нержавеющая сталь AISI 316 (коррозионная)	7 219р.	
--	------------------	---	----------------	--

ТОПЛИВНЫЕ БАКИ

Фото	Артикул	Наименование	Цена	Статус
	RC-U0341	Топливный бак автономного отопителя 5л. , габаритные размеры: 295*195*90 мм.	651р.	
	RC-U0343	Топливный бак автономного отопителя 5л. , габаритные размеры: 300*200*90 мм.	732р.	
	RC-U0342	Топливный бак автономного отопителя 15л.	1 271р.	
	RC-U0344	Топливный бак автономного отопителя 10л. , габаритные размеры: 400*400*80 мм.	1 220р.	

Термоизоляция

Фото	Артикул	Наименование	Цена	Статус
	RC-U0969	Термоизоляция выхлопной трубы отопителя (стекловолокно). Внутренний диаметр - 26 мм., наружный диаметр - 34 мм., Толщина резиновой части - 1 мм., Длина рулона - 20 м. Рабочая температура: 260°C; Короткие временные пики температуры 1650°C)	1 729р.	цена за м.п.
	RC-U0970	Термоизоляция выхлопной трубы отопителя (стекловолокно). Внутренний диаметр - 40 мм., Наружный диаметр - 48 мм., Толщина резиновой части - 1 мм. Длина рулона - 20 м. Рабочая температура: 260°C; Короткие временные пики температуры 1650°C)	2 796р.	цена за м.п.
	RC-U0971	Изоляционная лента выхлопной трубы отопителя. Ширина - 25 мм., Толщина - 0.5 мм. Длина рулона - 10 м. Рабочая температура: 60-180°C	2 288р.	цена за рулон

ДЕФЛЕКТОРЫ, ТРОЙНИКИ, ПЕРЕХОДНИКИ

Фото	Артикул	Наименование	Цена	Статус
	RC-U0902	Дефлектор закрывающийся, поворотный Внешний диаметр: 82,5 мм. Высота общая: 32 мм. Диаметр соединения: 80 мм. Цвет: черный	407р.	
	RC-U0903	Дефлектор закрывающийся, поворотный Внешний диаметр: 82,5 мм. Высота общая: 32 мм. Диаметр соединения: 80 мм. Цвет: светло-серый	407р.	
	RC-U0968	Дефлектор закрывающийся, поворотный Внешний диаметр: 82,5 мм. Высота общая: 32 мм. Диаметр соединения: 80 мм. Цвет: серый	407р.	
	RC-U0948	Дефлектор закрывающийся, поворотный Внешний диаметр: 100 мм. Высота общая: 46 мм. Диаметр отверстия: 76 мм. Цвет: серый	84р.	
	RC-U0949	Дефлектор закрывающийся, поворотный Внешний диаметр: 70 мм. Диаметр соединения: 60 мм. Цвет: серый	64р.	
	RC-U0941	Дефлектор закрывающийся, поворотный с резьбой Внешний диаметр: 70 мм. Высота общая: 52 мм. Диаметр отверстия: 60 мм. Диаметр соединения: 47 мм. Цвет: серый	285р.	
	RC-U0977	Дефлектор закрывающийся, поворотный с резьбой Внешний диаметр: 82 мм. Высота общая: 68 мм. Диаметр отверстия: 75 мм. Диаметр соединения: 47 мм. Цвет: черный	305р.	
	RC-U0945	Дефлектор закрывающийся, поворотный с резьбой Внешний диаметр: 82 мм. Высота общая: 68 мм. Диаметр отверстия: 75 мм. Диаметр соединения: 47 мм. Цвет: серый	305р.	
	RC-U0944	Дефлектор закрывающийся, поворотный с резьбой Внешний диаметр: 82 мм. Высота общая: 96 мм. Диаметр отверстия: 75 мм. Диаметр соединения: 47 мм. Цвет: серый	346р.	
	RC-U0979	Дефлектор закрывающийся, поворотный с резьбой Внешний диаметр: 87 мм. Высота общая: 63 мм. Диаметр отверстия: 75 мм. Диаметр соединения: 80 мм. Цвет: черный, хром	865р.	
	RC-U0980	Дефлектор закрывающийся, поворотный с резьбой Внешний диаметр: 87 мм. Высота общая: 85 мм. Диаметр отверстия: 75 мм. Диаметр соединения: 47 мм. Цвет: черный, хром	865р.	
	RC-U0981	Дефлектор закрывающийся, поворотный с резьбой Внешний диаметр: 94 мм. Диаметр отверстия: 90 мм. Диаметр соединения: 47 мм. Цвет: черный, хром	865р.	
	RC-U0982	Дефлектор закрывающийся, поворотный с резьбой Внешний диаметр: 94 мм. Диаметр отверстия: 90 мм. Диаметр соединения: 47 мм. Цвет: черный, хром	722р.	
	RC-U0983	Дефлектор закрывающийся, поворотный с резьбой Внешний диаметр: 94 мм. Диаметр отверстия: 90 мм. Диаметр соединения: 47 мм. Цвет: черный, хром	722р.	

	RC-U0984	Дефлектор закрывающийся, поворотный с резьбой Внешний диаметр: 94 мм. Диаметр отверстия: 90 мм. Диаметр соединения: 47 мм. Цвет: черный, хром	722р.	
	RC-U0334	Дефлектор Внешний диаметр: 120 мм. Высота общая: - 47 мм. Диаметр соединения: 90 мм. Цвет: черный	478р.	
	RC-U0336	Дефлектор Высота общая: - 68 мм. Диаметр соединения: 75 мм. Диаметр отверстия: 100 мм. Цвет: черный	377р.	
	RC-U03140	Дефлектор с вентилятором для автомобильного воздуховода Диаметр соединения 60 мм. Высота общая 58 мм. Цвет: черный	519р.	
	RC-U03141	Дефлектор с вентилятором для автомобильного воздуховода Диаметр соединения 76 мм. Высота общая 58 мм. Цвет: черный	519р.	
	RC-U03142	Дефлектор с вентилятором для автомобильного воздуховода Диаметр соединения 90 мм. Высота общая 58 мм. Цвет: черный	580р.	
	RC-U03143	Дефлектор поворотный для автомобильного воздуховода Диаметр соединения 42 мм. Высота общая 48 мм. Цвет: черный	244р.	
	RC-U0332	Дефлектор поворотный для автомобильного воздуховода Диаметр соединения 60 мм. Высота общая 98 мм. Цвет: черный	275р.	
	RC-U03144	Дефлектор поворотный для автомобильного воздуховода Диаметр соединения 60 мм. Высота общая 63 мм. Цвет: черный	244р.	
	RC-U03145	Дефлектор поворотный для автомобильного воздуховода Диаметр соединения 75 мм. Высота общая 85 мм. Цвет: черный	326р.	
	RC-U03146	Дефлектор поворотный для автомобильного воздуховода Диаметр соединения 90 мм. Высота общая 98 мм. Цвет: черный	366р.	
	RC-U03147	Дефлектор поворотный для автомобильного воздуховода Диаметр соединения 60 мм. Высота общая 60 мм. Цвет: черный	194р.	
	RC-U03148	Дефлектор поворотный для автомобильного воздуховода Диаметр соединения 75 мм. Высота общая 60 мм. Цвет: черный	265р.	
	RC-U03149	Дефлектор поворотный для автомобильного воздуховода Диаметр соединения 90 мм. Высота общая 60 мм. Цвет: черный	366р.	
	RC-U0946	Дефлектор закрывающийся Высота общая: - 138 мм. Диаметр соединения: 47 мм. Цвет: черный	112р.	
	RC-U0935	Дефлектор закрывающийся, поворотный Высота общая: - 18 мм. Диаметр соединения: 68 мм. Цвет: серый	255р.	
	RC-U0934	Дефлектор закрывающийся, поворотный Высота общая: - 18 мм. Диаметр соединения: 68 мм. Цвет: серый	377р.	
	RC-U06125	Дефлектор применяется в испарителе BEU404-000 Габариты 400×103×42 мм. Диаметр соединения 50 мм. (4 отв.) Цвет черный	702р.	
	RC-U06133	Дефлектор применяется в испарителе BEU404-000 Габариты 400×103×38 мм. Диаметр соединения 62 мм. (4 отв.) Цвет черный	702р.	

	RC-U06126	Дефлектор применяется в испарителе BEU404-000 Габариты 400×103×42 мм. Диаметр соединения 50 мм. (6 отв.) Цвет черный	702р.	
	RC-U0330	T-образный соединитель для автомобильного воздуховода Диаметр соединения 60 мм. Длина общая 127 мм. Цвет черный	224р.	
	RC-U0392	T-образный соединитель для автомобильного воздуховода Диаметр соединения 75 мм. Длина общая 127 мм. Цвет черный	244р.	
	RC-U0331	T-образный соединитель для автомобильного воздуховода Диаметр соединения 90 мм. Длина общая 155 мм. Цвет черный	305р.	
	RC-U03157	T-образный соединитель для автомобильного воздуховода Диаметр соединения 42 мм. Длина общая 98 мм. Цвет: черный	96р.	
	RC-U03158	T-образный соединитель для автомобильного воздуховода Диаметр соединения 60 мм. Длина общая 128 мм. Цвет: черный	224р.	
	RC-U03159	T-образный соединитель для автомобильного воздуховода Диаметр соединения 75 мм. Длина общая 143 мм. Цвет: черный	244р.	
	RC-U03160	T-образный соединитель для автомобильного воздуховода Диаметр соединения 90 мм. Длина общая 140 мм. Цвет: черный	305р.	
	RC-U03155	T-образный соединитель с двумя клапанами для автомобильного воздуховода Диаметр соединения 60 мм. Длина общая 142 мм. Цвет черный	610р.	
	RC-U03156	T-образный соединитель с двумя клапанами для автомобильного воздуховода Диаметр соединения 75 мм. Длина общая 142 мм. Цвет: черный	732р.	
	RC-U03152	T-образный соединитель с клапаном для автомобильного воздуховода Диаметр соединения 75 мм. Длина общая 150 мм. Цвет: черный	915р.	
	RC-U03153	Y-образный соединитель для автомобильного воздуховода Диаметр соединения 60 мм. Высота общая 116 мм. Цвет: черный	255р.	
	RC-U03154	Y-образный соединитель для автомобильного воздуховода Диаметр соединения 75 мм. Высота общая 155 мм. Цвет: черный	275р.	
	RC-U0340	Y-образный соединитель для автомобильного воздуховода Диаметр соединения 75 мм. Высота общая 130 мм. Цвет: черный	275р.	
	RC-U03150	Y-образный соединитель с двумя клапанами для автомобильного воздуховода Диаметр соединения 60 мм. Высота общая 116 мм. Цвет: черный	753р.	
	RC-U03151	Y-образный соединитель с двумя клапанами для автомобильного воздуховода Диаметр соединения 75 мм. Высота общая 155 мм. Цвет: черный	915р.	
	RC-U03165	Угловой соединитель 90° для автомобильного воздуховода Диаметр соединения 60 мм. Высота общая 92 мм. Цвет: черный	194р.	
	RC-U03166	Угловой соединитель 90° для автомобильного воздуховода Диаметр соединения 75 мм. Высота общая 107 мм. Цвет: черный	214р.	

	RC-U03162	Угловой соединитель 90°, для автомобильного воздуховода Диаметр соединения 42 мм. Длина общая 72 мм. Цвет: черный	163р.	
	RC-U03163	Угловой соединитель 90°, для автомобильного воздуховода Диаметр соединения 75 мм. Длина общая 105 мм. Цвет: черный	214р.	
	RC-U03164	Угловой соединитель 90°, для автомобильного воздуховода Диаметр соединения 90 мм. Длина общая 122 мм. Цвет: черный	305р.	
	RC-U0338	Угловой соединитель 90°, для автомобильного воздуховода Диаметр соединения 90 мм. Длина общая 110 мм. Цвет: черный	305р.	
	RC-U03137	Соединитель с клапаном для автомобильного воздуховода Диаметр соединения 60 мм. Высота общая 51 мм. Цвет: черный	468р.	
	RC-U03138	Соединитель с клапаном для автомобильного воздуховода Диаметр соединения 75 мм. Высота общая 51 мм. Цвет: черный	519р.	
	RC-U03139	Соединитель с клапаном для автомобильного воздуховода Диаметр соединения 90 мм. Высота общая 51 мм. Цвет: черный	753р.	
	RC-U03173	Соединитель для автомобильного воздуховода Диаметр соединения 60 мм. Длина общая 50 мм. Цвет: черный	194р.	
	RC-U03174	Соединитель для автомобильного воздуховода Диаметр соединения 75 мм. Длина общая 50 мм. Цвет: черный	214р.	
	RC-U03175	Соединитель для автомобильного воздуховода Диаметр соединения 80 мм. Длина общая 50 мм. Цвет: черный	265р.	
	RC-U03176	Соединитель для автомобильного воздуховода Диаметр соединения 90 мм. Длина общая 50 мм. Цвет: черный	295р.	
	RC-U03167	Переходник для автомобильного воздуховода Диаметр соединения наружный 60 мм. Диаметр соединения внутренний 75 мм. Длина общая 60 мм. Цвет: черный	234р.	
	RC-U03168	Переходник для автомобильного воздуховода Диаметр соединения наружный 75 мм. Диаметр соединения внутренний 60 мм. Длина общая 60 мм. Цвет: черный	234р.	
	RC-U03172	Переходник для автомобильного воздуховода Диаметр соединения 60 / 75 мм. Длина общая 60 мм. Цвет: черный	234р.	
	RC-U03170	Переходник для автомобильного воздуховода Диаметр соединения 60 / 90 мм. Длина общая 60 мм. Цвет: черный	255р.	
	RC-U03169	Переходник для автомобильного воздуховода Диаметр соединения 75 / 90 мм. Длина общая 60 мм. Цвет: черный	275р.	
	RC-U03171	Переходник для автомобильного воздуховода Диаметр соединения 75 / 80 мм. Длина общая 60 мм. Цвет: черный	255р.	