



# MOTORCOOL

ООО «Моторкул»

Юридический адрес: 214012, Смоленская область,

г. Смоленск, ул. 12 лет Октября, д. 9Б, пом. №2

ИНН: 6732065166, КПП: 673201001, ОГРН: 1136733018025

Телефон: +7 (499) 706-88-06; 8-800-100-58-22

Email: [msm@motorcool-s.ru](mailto:msm@motorcool-s.ru)

Skype: [vbs.detal](https://www.skype.com/name/username/vbs.detal)

Вконтакте: [https://vk.com/motorcool\\_s](https://vk.com/motorcool_s)

Сайт: <http://motorcool-s.ru>

 <p><b>шланги</b> страница 2</p>	 <p><b>гофра</b> страница 3</p>	 <p><b>эл. компрессоры</b> страница 4</p>	 <p><b>компрессоры</b> страница 4</p>
 <p><b>комплекты кондиционера</b> страница 12</p>	 <p><b>конденсаторные блоки</b> страница 16</p>	 <p><b>моноблоки</b> страница 18</p>	 <p><b>испарители</b> страница 20</p>
 <p><b>вентиляторы</b> страница 24</p>	 <p><b>радиаторы</b> страница 38</p>	 <p><b>ресиверы</b> страница 40</p>	 <p><b>3/4 для рефрижераторов</b> страница 46</p>
 <p><b>3/4 к компрессорам</b> <b>Vock, Bitzer</b> страница 51</p>	 <p><b>3/4 к компрессорам</b> страница 54</p>	 <p><b>прокладки и кольца</b> страница 71</p>	 <p><b>фитинги</b> страница 75</p>
 <p><b>инструменты</b> страница 89</p>	 <p><b>ТРВ</b> страница 92</p>	 <p><b>переключатели</b> страница 94</p>	 <p><b>датчики</b> страница 96</p>
 <p><b>кронштейны</b> страница 99</p>	 <p><b>масла / добавки</b> страница 102</p>	 <p><b>отопители</b> страница 103</p>	 <p><b>дефлекторы</b> страница 106</p>

## ШЛАНГИ (рукава, фреоноводы)

### ТОЛСТОСТЕННЫЕ

Фото	Артикул	Наименование	№	Внутр. диам	Наруж. диам	Цена	Статус
	<b>209 080</b>	Шланг CODAN-LINGYUN G6, (5/16)	6	7,9±0,4	18,3±0,5	<b>515р.</b>	цена за м.п.
	<b>209 100</b>	Шланг CODAN-LINGYUN G8, ( 13/32)	8	10,3±0,4	22,4±0,5	<b>557р.</b>	цена за м.п.
	<b>209 130</b>	Шланг CODAN-LINGYUN G10, (1/2)	10	12,7±0,4	24,6±0,5	<b>678р.</b>	цена за м.п.
	<b>209 160</b>	Шланг CODAN-LINGYUN G12, (5/8)	12	16,2±0,4	28,3±0,5	<b>886р.</b>	цена за м.п.



### ТОНКОСТЕННЫЕ (Редуцированные)

Фото	Артикул	Наименование	№	Внутр. диам	Наруж. диам	Цена	Статус
	<b>202 080</b>	Шланг CODAN-LINGYUN G6, (5/16)	6	8,2±0,4	15,2±0,5	<b>431р.</b>	цена за м.п.
	<b>202 100</b>	Шланг CODAN-LINGYUN G8, ( 13/32)	8	10,2±0,4	17,2±0,5	<b>508р.</b>	цена за м.п.
	<b>202 130</b>	Шланг CODAN-LINGYUN G10, (1/2)	10	13,2±0,4	20,8±0,5	<b>603р.</b>	цена за м.п.
	<b>202 160</b>	Шланг CODAN-LINGYUN G12, (5/8)	12	16,2±0,4	23,5±0,5	<b>690р.</b>	цена за м.п.

### РЕФРИЖЕРАТОРНЫЕ

Фото	Артикул	Наименование	№	Внутр. диам	Наруж. диам	Цена	Статус
	<b>4299-09/9080</b>	Шланг CODAN-LINGYUN G6,(5/16)	6	8,2±0,3	16,0±0,5	<b>751р.</b>	цена за м.п.
	<b>4299-09/9107</b>	Шланг CODAN-LINGYUN G8, ( 13/32)	8	10,7±0,3	18,8±0,5	<b>961р.</b>	цена за м.п.
	<b>4299-09/9127</b>	Шланг CODAN-LINGYUN G10, (1/2)	10	12,7±0,3	21,5±0,5	<b>1 167р.</b>	цена за м.п.
	<b>4299-09/9161</b>	Шланг CODAN-LINGYUN G12, (5/8)	12	16,1±0,3	24,1±0,5	<b>1 207р.</b>	цена за м.п.

### АВТОБУСНЫЕ

Фото	Артикул	Наименование	№	Внутр. диам	Наруж. диам	Цена	Статус
	<b>201 222</b>	Шланг CODAN-LINGYUN, (7/8")	-	22,2±0,4	33,3±0,4	<b>1 777р.</b>	цена за м.п.
	<b>215 285</b>	Шланг CODAN-LINGYUN, (1 1/8")	-	28,7±0,5	39,7±0,6	<b>2 369р.</b>	цена за м.п.

### МАГИСТРАЛИ (Фреоноводы)

Фото	Артикул	Наименование	№	Внутр. диам	Наруж. диам	Цена	Статус
	<b>RC-U072248</b>	Комплект магистралей ЛАДА ПРИОРА 2170				<b>3 944р.</b>	<b>АКЦИЯ</b>
	<b>RC-U072249</b>	Комплект магистралей ЛАДА ГРАНТА 2190				<b>3 569р.</b>	<b>АКЦИЯ</b>
	<b>RC-U072250</b>	Комплект магистралей ЛАДА КАЛИНА 1118				<b>3 756р.</b>	<b>АКЦИЯ</b>

## ГОФРА / ВОЗДУХОВОД (трехслойная, термостойкая)

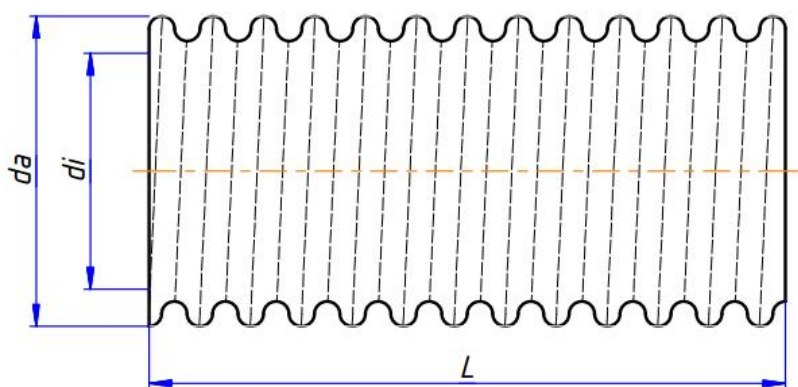

Артикул	$d_i$ , мм	$d_a$ , мм	L, м	Цена, за м.п.
RC-U0958	24	28,5	1, 2, 3, 4, 5, 6, 7, 8, 9, 10	509р.
RC-U0962	32	36	1, 2, 3, 4, 5, 6, 7, 8, 9, 10	541р.
RC-U0960	42	48	1, 2, 3, 4, 5, 6, 7, 8, 9, 10	557р.
RC-U0967	50	55	1, 2, 3, 4, 5, 6, 7, 8, 9, 10	653р.
RC-U0955	60	65	1, 2, 3, 4, 5, 6, 7, 8, 9, 10	728р.
RC-U0961	70	75	1, 2, 3, 4, 5, 6, 7, 8, 9, 10	846р.
RC-U0957	75	80,5	1, 2, 3, 4, 5, 6, 7, 8, 9, 10	862р.
RC-U0966	80	85,5	1, 2, 3, 4, 5, 6, 7, 8, 9, 10	873р.
RC-U0956	90	95,5	1, 2, 3, 4, 5, 6, 7, 8, 9, 10	910р.
RC-U0963	100	106	1, 2, 3, 4, 5, 6, 7, 8, 9, 10	1 006р.

### Материал

№ слоя	материал	толщина / плотность материала	клеевый слой	ширина материала
1 слой	пленка ПВХ черная	0,025 мм	0,005 мм	60 мм
2 слой	крафт-бумага	80 гр	-	60 мм
3 слой	алюм. фольга	0,07 мм	0,1 мм	60 мм





### Тех. требования

сгибаемость	менее 5 %
прочность	до 15 циклов сгибания
давление на прочность	более 0,06 Мпа
радиальная прочность	50 - 80 Н
водоустойчивость	до 300 часов в воде не расслаивается
устойчивость к маслам	до 300 часов в машинном масле не расслаивается
теплоустойчивость	150 ± 3 °С



## КОМПРЕССОРЫ ЭЛЕКТРИЧЕСКИЕ

### Компрессоры электрические

Фото	Артикул	Наименование	Цена	Статус
	<b>RC-U08657</b>	Напряжение 24V, ток 34А, мощность 820W Холодопроизводительность 2,5 kW , диапазон оборотов 1400 - 3200 об/мин, хладагент R134а, масло POE 68 (120 мл.). Выходы: сзади, сверху. К компрессору подходят коллектора RC-U08396 и RC-U08396A. Подходит для сплит системы RC-U06143.	<b>27 428р.</b>	
	<b>RC-U08660</b>	Напряжение 12V, ток 68А, мощность 820W Холодопроизводительность 2,5 kW, диапазон оборотов 1400 - 3200 об/мин, хладагент R134а, масло POE 68 (120 мл.). Выходы: сзади, сверху. К компрессору подходят коллектора RC-U08396 и RC-U08396A. Подходит для сплит системы RC-U06144.	<b>37 893р.</b>	
	<b>RC-U08658</b>	Напряжение 12V, ток 68А, мощность 820W Холодопроизводительность 3000W, диапазон оборотов 1400 - 3200 об/мин, Хладагент R134а, масло POE 68 (120 мл.) Подключение: с боку / сзади К компрессору подходят коллектора RC-U08396 и RC-U08396A. Подходит для моноблока RC-U06141.	<b>37 893р.</b>	
	<b>RC-U08659</b>	Напряжение 24V, ток 68А, мощность 820W Холодопроизводительность 2,5 kW, диапазон оборотов 1400 - 3200 об/мин, Хладагент R134а, масло POE 68 (120 мл.) Подключение: с боку / сзади К компрессору подходят коллектора RC-U08396 и RC-U08396A. Подходит для моноблока RC-U06140 и RC-U06142.	<b>27 428р.</b>	
	<b>RC-U08687</b>	Модель 25CC, напряжение 12V, ток 75А, мощность 850W Холодопроизводительность 2000W, диапазон оборотов 1000 - 4000 об/мин Хладагент R134а, вес, нетто 7,5 кг. К компрессору подходят коллектора RC-U08396 и RC-U08396A.	<b>32 950р.</b>	
	<b>RC-U08688</b>	Модель 25CC, напряжение 24V, ток 50А, мощность 900W Холодопроизводительность 2500W, диапазон оборотов 1000 - 4000 об/мин Хладагент R134а, вес, нетто 7,5 кг. К компрессору подходят коллектора RC-U08396 и RC-U08396A. Подходит для моноблока RC-U06142.	<b>27 428р.</b>	

## КОМПРЕССОРЫ КОНДИЦИОНЕРА ПОРШНЕВЫЕ



### Компрессоры, аналог SANDEN 5H11

Фото	Артикул	Наименование	Цена	Статус
	<b>RC-U0801</b>	Компрессор кондиционера поршневой, аналог Sanden 5H11, Напряжение 12V, профиль шкива PV8, Ø119 мм., Подключение вертикальное. <b>Вход 7/8"-14UNF O-Ring, выход 3/4"-16UNF O-Ring</b>	<b>12 616р.</b>	
	<b>RC-U0802</b>	Компрессор кондиционера поршневой, аналог Sanden 5H11, Напряжение 24V, профиль шкива PV8, Ø119 мм., Подключение вертикальное. <b>Вход 7/8"-14UNF O-Ring, выход 3/4"-16UNF O-Ring</b>	<b>12 616р.</b>	
	<b>RC-U0803</b>	Компрессор кондиционера поршневой, аналог Sanden 5H11, Напряжение 12V, профиль шкива A2, Ø125 мм., Подключение вертикальное. <b>Вход 7/8"-14UNF O-Ring, выход 3/4"-16UNF O-Ring</b>	<b>12 616р.</b>	
	<b>RC-U0804</b>	Компрессор кондиционера поршневой, аналог Sanden 5H11, Напряжение 24V, профиль шкива A2, Ø125 мм., Подключение вертикальное. <b>Вход 7/8"-14UNF O-Ring, выход 3/4"-16UNF O-Ring</b>	<b>12 616р.</b>	
	<b>RC-U0819</b>	Компрессор кондиционера поршневой, аналог Sanden 5H11, Напряжение 12V, профиль шкива PV8, Ø119 мм., Подключение горизонтальное. <b>Вход 7/8"-14UNF O-Ring, выход 3/4"-16UNF O-Ring</b>	<b>12 616р.</b>	
	<b>RC-U0821</b>	Компрессор кондиционера поршневой, аналог Sanden 5H11, Напряжение 24V, профиль шкива PV8, Ø119 мм., Подключение горизонтальное. <b>Вход 7/8"-14UNF O-Ring, выход 3/4"-16UNF O-Ring</b>	<b>10 970р.</b>	
	<b>RC-U0820</b>	Компрессор кондиционера поршневой, аналог Sanden 5H11, Напряжение 12V, профиль шкива A2, Ø125 мм., Подключение горизонтальное. <b>Вход 7/8"-14UNF O-Ring, выход 3/4"-16UNF O-Ring</b>	<b>12 616р.</b>	
	<b>RC-U0822</b>	Компрессор кондиционера поршневой, аналог Sanden 5H11, Напряжение 24V, профиль шкива A2, Ø125 мм., Подключение горизонтальное. <b>Вход 7/8"-14UNF O-Ring, выход 3/4"-16UNF O-Ring</b>	<b>12 616р.</b>	

### Компрессоры, аналог SANDEN 5H14

Фото	Артикул	Наименование	Цена	Статус
	<b>RC-U0805</b>	Компрессор кондиционера поршневой аналог SD-серии, 5H14, PV8, 12V, выходы вертикальные - O-Ring.	<b>12 616р.</b>	
	<b>RC-U0806</b>	Компрессор кондиционера поршневой аналог SD-серии, 5H14, PV8, 24V, выходы вертикальные - O-Ring.	<b>12 616р.</b>	
	<b>RC-U0807</b>	Компрессор кондиционера поршневой аналог SD-серии, 5H14, A2, 12V, выходы вертикальные - O-Ring.	<b>12 616р.</b>	
	<b>RC-U0808</b>	Компрессор кондиционера поршневой аналог SD-серии, 5H14, A2, 24V, выходы вертикальные - O-Ring.	<b>12 616р.</b>	
	<b>RC-U0823</b>	Компрессор кондиционера поршневой аналог SD-серии, 5H14, PV8, 12V, выходы горизонтальные - O-Ring.	<b>12 616р.</b>	
	<b>RC-U0824</b>	Компрессор кондиционера поршневой аналог SD-серии, 5H14, PV8, 24V, выходы горизонтальные - O-Ring.	<b>12 616р.</b>	



	<b>RC-U0825</b>	Компрессор кондиционера поршневой аналог SD-серии, 5H14, A2, 12V, выходы горизонтальные - O-Ring.	<b>12 616р.</b>	
	<b>RC-U0826</b>	Компрессор кондиционера поршневой аналог SD-серии, 5H14, A2, 24V, выходы горизонтальные - O-Ring.	<b>12 616р.</b>	
	<b>RC-U08072Ш</b>	Компрессор кондиционера поршневой, 5H14, PV8, 12V, выходы вертикальные - O-Ring, с заправочными портами на задней крышке.	<b>12 788р.</b>	
	<b>RC-U08082Ш</b>	Компрессор кондиционера поршневой, 5H14, PV8, 24V, выходы вертикальные - O-Ring, с заправочными портами на задней крышке.	<b>12 788р.</b>	
	<b>RC-U08072</b>	Компрессор кондиционера поршневой, 5H14, A2, 12V, выходы вертикальные - O-Ring, с заправочными портами на задней крышке.	<b>12 788р.</b>	
	<b>RC-U08082</b>	Компрессор кондиционера поршневой, 5H14, A2, 24V, выходы вертикальные - O-Ring, с заправочными портами на задней крышке.	<b>12 788р.</b>	

### Компрессоры, аналог SANDEN 7H15

Фото	Артикул	Наименование	Цена	Статус
	<b>RC-U0809</b>	Компрессор кондиционера поршневой аналог SD-серии, 7H15, PV8, 12V, выходы вертикальные - O-Ring.	<b>15 721р.</b>	
	<b>RC-U0810</b>	Компрессор кондиционера поршневой аналог SD-серии, 7H15, PV8, 24V, выходы вертикальные - O-Ring.	<b>15 721р.</b>	
	<b>RC-U0811</b>	Компрессор кондиционера поршневой аналог SD-серии, 7H15, A2, 12V, выходы вертикальные - O-Ring.	<b>15 721р.</b>	
	<b>RC-U0811K1</b>	Компрессор аналог Sanden 7849 на MANITOU, NEW HOLLAND, CASE Шкив A2, Ø 125 мм., напряжение 12V Выходы вертикальные (O-Ring) 1"-14UNS / 1"-14UNS	<b>17 112р.</b>	
	<b>RC-U0812</b>	Компрессор кондиционера поршневой аналог SD-серии, 7H15, A2, 24V, выходы вертикальные - O-Ring.	<b>15 721р.</b>	
	<b>RC-U0812K1</b>	Компрессор аналог Sanden 7H15 Шкив A2, Ø 125 мм., напряжение 24V Выходы вертикальные (O-Ring) 1"-14UNS / 1"-14UNS	<b>17 112р.</b>	
	<b>RC-U0827</b>	Компрессор кондиционера поршневой аналог SD-серии, 7H15, PV8, 12V, выходы горизонтальные - O-Ring.	<b>15 721р.</b>	
	<b>RC-U0827K</b>	Компрессор аналог Sanden 7H15 Шкив PV8, Ø 119 мм., напряжение 12V Выходы горизонтальные (O-Ring) 1"-14UNS / 1"-14UNS	<b>17 112р.</b>	
	<b>RC-U0828</b>	Компрессор кондиционера поршневой аналог SD-серии, 7H15, PV8, 24V, выходы горизонтальные - O-Ring.	<b>15 721р.</b>	
	<b>RC-U0829</b>	Компрессор кондиционера поршневой аналог SD-серии, 7H15, A2, 12V, выходы горизонтальные - O-Ring.	<b>15 721р.</b>	
	<b>RC-U0830</b>	Компрессор кондиционера поршневой аналог SD-серии, 7H15, A2, 24V, выходы горизонтальные - O-Ring.	<b>15 721р.</b>	
	<b>RC-U0829K</b>	Компрессор аналог BUHLER Шкив A2, Ø 125 мм., напряжение 12V Выходы горизонтальные (O-Ring) 1"-14UNS / 1"-14UNS	<b>17 112р.</b>	
<b>RC-U0829K1</b>	Компрессор аналог Sanden 8088, 7952, номера OEM: 3782613M2, 3157920, 3712528M2 Шкив A2, Ø 125 мм., напряжение 12V Выходы горизонтальные Ø 16,5 мм. / Ø 16,5 мм., отв. под болт M8*1,25	<b>17 239р.</b>		
	<b>RC-U0840</b>	Компрессор кондиционера поршневой, 7H15, PV8, 12V, выходы вертикальные - O-Ring. Монтажное крепление - НАПРАВЛЯЮЩИЕ (DIRECT MOUNT).ROTALOCK	<b>16 549р.</b>	
	<b>RC-U0840K1</b>	Компрессор аналог Sanden 7H15 Шкив PV8, Ø 119 мм., напряжение 12V Выходы вертикальные 1"-14UNS, O-Ring под фитинг №10 Монтажное крепление - НАПРАВЛЯЮЩИЕ (DIRECT MOUNT).ROTALOCK	<b>20 704р.</b>	
	<b>RC-U0840Э</b>	Компрессор кондиционера поршневой, 7H15, PV8, 24V, выходы вертикальные - O-Ring. Монтажное крепление - НАПРАВЛЯЮЩИЕ (DIRECT MOUNT).ROTALOCK	<b>16 549р.</b>	
	<b>RC-U0840K</b>	Компрессор кондиционера поршневой, 7H15, PV8, 12V, выходы горизонтальные - O-Ring. Монтажное крепление - НАПРАВЛЯЮЩИЕ (DIRECT MOUNT).ROTALOCK	<b>16 549р.</b>	
<b>RC-U0840Ш</b>	Компрессор кондиционера поршневой, 7H15, A2, 12V, выходы вертикальные - O-Ring. Монтажное крепление - НАПРАВЛЯЮЩИЕ.ROTALOCK	<b>16 549р.</b>		
<b>RC-U0840ЭШ</b>	Компрессор кондиционера поршневой, 7H15, A2, 24V, выходы вертикальные - O-Ring. Монтажное крепление - НАПРАВЛЯЮЩИЕ (DIRECT MOUNT).ROTALOCK	<b>16 549р.</b>		

	<b>RC-U0851</b>	Компрессор кондиционера поршневой, 7H15, A2, 12V, выходы <b>горизонтальные</b> 1-1/4 & 1-1/4. Монтажное крепление - <b>НАПРАВЛЯЮЩИЕ</b> .ROTALOCK	<b>16 549р.</b>	
	<b>RC-U0851Э</b>	Компрессор кондиционера поршневой, 7H15, A2, 24V, выходы <b>горизонтальные</b> 1-1/4 & 1-1/4. Монтажное крепление - <b>НАПРАВЛЯЮЩИЕ (DIRECT MOUNT)</b> .ROTALOCK	<b>16 549р.</b>	
	<b>RC-U08083</b>	Компрессор кондиционера поршневой, 7H15, PV8, 12V, выходы <b>горизонтальные</b> 1-1/4 и 1-1/4.- Монтажное крепление - <b>НАПРАВЛЯЮЩИЕ (DIRECT MOUNT)</b> .ROTALOCK	<b>16 549р.</b>	
	<b>RC-U08083Э</b>	Компрессор кондиционера поршневой, 7H15, PV8, 24V, выходы <b>горизонтальные</b> 1-1/4 и 1-1/4.- Монтажное крепление - <b>НАПРАВЛЯЮЩИЕ (DIRECT MOUNT)</b> .ROTALOCK	<b>16 549р.</b>	
	<b>RC-U08083K2</b>	Компрессор аналог Sanden 8244, 7465, номер OEM: 4281803M1 Шкив PV8, Ø 119 мм., напряжение 12V Выходы горизонтальные Ø 16,5 мм. / Ø 16,5 мм., отв. под болт M8*1,25	<b>16 549р.</b>	
	<b>RC-U08083Ш1</b>	Компрессор аналог Sanden 7H15 Шкив PV8, Ø 158 мм., напряжение 12V Выходы горизонтальные (O-Ring) 1"-14UNS / 1"-14UNS	<b>18 964р.</b>	
	<b>RC-U08125K1</b>	Компрессор поршневой, <b>7H15, PV8, 12V, шкив 119 мм.</b> , выходы горизонтальные 1"-14UNS, O-Ring. Универсальный - NEW HOLLAND GT285, John Deer, CASE Монтажное крепление - <b>НАПРАВЛЯЮЩИЕ (DIRECT MOUNT)</b>	<b>18 964р.</b>	
	<b>RC-U08125ЭK1</b>	Компрессор поршневой, <b>7H15, PV8, 24V, шкив 119 мм.</b> , выходы горизонтальные 1"-14UNS, O-Ring. Универсальный - NEW HOLLAND CT285, John Deer, CASE Монтажное крепление - <b>НАПРАВЛЯЮЩИЕ (DIRECT MOUNT)</b> ROTALOCK	<b>18 964р.</b>	
	<b>RC-U08125K1Ш1</b>	Компрессор поршневой, <b>7H15, A2, 12V, шкив 125 мм.</b> , выходы горизонтальные 1"-14UNS, O-Ring. Универсальный - NEW HOLLAND GT285, John Deer, CASE Монтажное крепление - <b>НАПРАВЛЯЮЩИЕ</b>	<b>18 964р.</b>	
	<b>RC-U08125ЭK1Ш1</b>	Компрессор поршневой, <b>7H15, A2, 24V, шкив 125 мм.</b> , выходы горизонтальные 1"-14UNS, O-Ring. Универсальный- NEW HOLLAND GT285, John Deer, CASE Монтажное крепление - <b>НАПРАВЛЯЮЩИЕ</b> ROTALOCK	<b>18 964р.</b>	
	<b>RC-U08125K</b>	Компрессор поршневой, <b>7H15, PV8, 12V</b> (шкив 119 мм), Выходы <b>горизонтальные</b> - O-Ring. <b>7/8-14UNF - 3/4-16UNF</b> Универсальный- <b>CASE, NEW HOLLAND, John Deer</b> Монтажное крепление - <b>НАПРАВЛЯЮЩИЕ (DIRECT MOUNT)</b> ROTALOCK	<b>18 964р.</b>	
	<b>RC-U08125ЭK</b>	Компрессор поршневой, <b>7H15, PV8, 24V</b> (шкив 119 мм), Выходы <b>горизонтальные</b> - O-Ring. <b>7/8-14UNF - 3/4-16UNF</b> Универсальный- <b>NEW HOLLAND GT285, John Deer, CASE</b> Монтажное крепление - <b>НАПРАВЛЯЮЩИЕ (DIRECT MOUNT)</b>	<b>18 964р.</b>	
	<b>RC-U08125KШ1</b>	Компрессор поршневой, <b>7H15, A2, 12V</b> (шкив 125 мм), Выходы <b>горизонтальные</b> - O-Ring. <b>7/8-14UNF - 3/4-16UNF</b> Универсальный- <b>NEW HOLLAND GT285, John Deer, CASE</b> Монтажное крепление - <b>НАПРАВЛЯЮЩИЕ (DIRECT MOUNT)</b>	<b>18 964р.</b>	
	<b>RC-U08125ЭKШ1</b>	Компрессор поршневой, <b>7H15, A2, 24V</b> (шкив 125 мм),Выходы <b>горизонтальные</b> - O-Ring. <b>7/8-14UNF - 3/4-16UNF</b> Универсальный- <b>NEW HOLLAND CT285, John Deer, CASE</b> Монтажное крепление - <b>НАПРАВЛЯЮЩИЕ (DIRECT MOUNT)</b>	<b>18 964р.</b>	
	<b>RC-U08125</b>	Компрессор поршневой, <b>7H15, PV8, 12V</b> (шкив 119 мм), Выходы <b>вертикальные</b> - O-Ring. <b>7/8-14UNF - 3/4-16UNF</b> Универсальный- <b>NEW HOLLAND GT285, John Deer, CASE</b> Монтажное крепление - <b>НАПРАВЛЯЮЩИЕ (DIRECT MOUNT)</b> ROTALOCK	<b>18 964р.</b>	
	<b>RC-U08125Э</b>	Компрессор поршневой, <b>7H15, PV8, 24V</b> (шкив 119 мм), Выходы <b>вертикальные</b> - O-Ring. <b>7/8-14UNF - 3/4-16UNF</b> Универсальный- <b>NEW HOLLAND GT285, John Deer, CASE</b> Монтажное крепление - <b>НАПРАВЛЯЮЩИЕ</b> ROTALOCK	<b>18 964р.</b>	
	<b>RC-U08125Ш1</b>	Компрессор поршневой, <b>7H15, A2, 12V</b> (шкив 125 мм), Выходы <b>вертикальные</b> - O-Ring. <b>7/8-14UNF - 3/4-16UNF</b> Универсальный- <b>NEW HOLLAND GT285, John Deer, CASE</b> Монтажное крепление - <b>НАПРАВЛЯЮЩИЕ</b> ROTALOCK	<b>18 964р.</b>	
	<b>RC-U08125ЭKШ2</b>	Компрессор поршневой, <b>7H15, A2, 24V</b> (шкив 125 мм), Выходы <b>вертикальные</b> - O-Ring. <b>7/8-14UNF - 3/4-16UNF</b> Универсальный- <b>NEW HOLLAND GT285, John Deer, CASE</b> Монтажное крепление - <b>НАПРАВЛЯЮЩИЕ (DIRECT MOUNT)</b> ROTALOCK	<b>18 964р.</b>	
	<b>RC-U08125K1Ш2</b>	аналог <b>New Holland, CASE</b> , (7H15, 12V, PV8-153мм) выходы горизонтальные (O-ring) 1"-1/4 и 1"-1/4.	<b>21 827р.</b>	

## Компрессоры, аналог Denso



Фото	Артикул	Наименование	Цена	Статус
	<b>RC-U0847</b>	Компрессор кондиционера аналог Denso 10PA17C, 8PK, 144мм, 12V, на John Deer	<b>22 977р.</b>	
	<b>RC-U0847Э</b>	Компрессор кондиционера аналог Denso 10PA17C, 8PK, 144мм, 24V, на John Deer	<b>22 977р.</b>	
	<b>RC-U0847K</b>	Компрессор кондиционера аналог Denso 10PA17C, 8PK, 144мм, 12V	<b>26 278р.</b>	
	<b>RC-U0847ЭK</b>	Компрессор кондиционера аналог Denso 10PA17C, 8PK, 144мм, 24V, на John deere: AT172975, AT168543. Krauf: KCD9511.	<b>26 278р.</b>	
	<b>RC-U0847C</b>	Компрессор кондиционера аналог Denso 10PA17C, 9PK, 135мм, 12V, на John Deer	<b>22 977р.</b>	
	<b>RC-U0847CЭ</b>	Компрессор кондиционера аналог Denso 10PA17C, 9PK, 135мм, 24V, на John Deer	<b>22 977р.</b>	
	<b>RC-U0852</b>	Компрессор кондиционера аналог Denso 10PA15C, 8PK, 12V на John Deer	<b>22 977р.</b>	
	<b>RC-U0852Э</b>	Компрессор кондиционера аналог Denso 10PA15C, 8PK, 24V на John Deer	<b>22 977р.</b>	
	<b>RC-U0852C</b>	Компрессор кондиционера аналог Denso 10PA15C, 9PK, 12V на John Deer	<b>22 977р.</b>	
	<b>RC-U0852CЭ</b>	Компрессор кондиционера аналог Denso 10PA15C, 9PK, 24V на John Deer	<b>22 977р.</b>	
	<b>RC-U08119</b>	Компрессор кондиционера аналог Denso 10P30C , шкив 2A, 24V	<b>72 094р.</b>	
	<b>RC-U08119Э</b>	Компрессор кондиционера аналог Denso 10P30C , шкив 2A, 12V	<b>72 094р.</b>	
	<b>RC-U08119Ш</b>	Компрессор кондиционера аналог Denso 10P30C , шкив 7PK, 24V(Toyota Coaster)	<b>72 094р.</b>	
	<b>RC-U08119ЭШ</b>	Компрессор кондиционера аналог Denso 10P30C , шкив 7PK , 12V	<b>72 094р.</b>	
	<b>RC-U08656</b>	Компрессор кондиционера аналог Denso 7SB17C для зерноуборочного комбайна PCM Torum 750/780 Шкив тип: 9PK, габаритный Ø шкива 135 мм, по вершине зуба Ø шкива 130 мм Напряжение: 24V; Смазочное масло: PAG 180мл; Тип хладагента: R134a;	<b>28 612р.</b>	
	<b>RC-U0848</b>	Компрессор кондиционера на AUDI, аналог Denso 7SEU17C: VW Type A3 1.4TFSI/1.6/1.6FSI/2.0FSI/2.0TFSI/3.2 03-, A3 SPORTBACK 1.4TFSI/1.6/1.6FSI/2.0FSI/2.0TFSI 04-, A3 КАБРИО 1.8TFSI/2.0TFSI 08- SEAT: ALT, VW, 1.4 TSI, 1.4 FSI, 1.6, 2.0 TDI, 1.9 TDI, 1.4 16V	<b>34 328р.</b>	
	<b>RC-U08173</b>	Компрессор кондиционера аналог Denso 5S-10PA15, 24V, Isuzu	<b>15 094р.</b>	
	<b>RC-U08165</b>	Компрессор кондиционера аналог Denso 5S-10S15C, 24V на Isuzu	<b>18 124р.</b>	
	<b>RC-U08170</b>	Компрессор кондиционера аналог Denso 5S-10S15, Komatsu	<b>18 124р.</b>	





	<b>RC-U08172</b>	Компрессор кондиционера аналог <b>Denso 5S-10S17, CAT320</b>	<b>18 124p.</b>	
	<b>RC-U08214</b>	Компрессор кондиционера Model <b>7SEU16C</b> Clutch(mm): 115/110, Grooves: PV6, Cylinder: 7, Displacement: 171.4cm3/r, Weight(kg): 5, Refri: R134a, metal pully, Oil Type:PAG46, Oil Amount: 180 cc, Marks: re-designed hub, Car model: Audi A3(03'-), Skoda Octavia(04'-) VW Golf V(03'-), VW Passat (05'-)	<b>29 895p.</b>	
	<b>RC-U08215</b>	Компрессор кондиционера Model <b>7SEU17C</b> Clutch(mm): 105/100, Grooves: 6PK, Cylinder: 7, Displacement: 171.4cm3/r, Weight(kg): 7 Refri: R134a, Oil Type: PAG46, Oil Amount: 180 cc, Car model: Merce C-class(W203)C (-02'), Merce C-class(CL203)C (-02'), Merce-C-class T-Model(S203)(-02'), Merce CLK(C209)(-02') Merce E-class(W211)(-02'), Merce E-class(S211)(-03'), Merce Viano(-03'), Merce Vito(-03')	<b>31 798p.</b>	
	<b>RC-U08216</b>	Компрессор кондиционера Model <b>7SEU17C</b> Clutch(mm): 110, Grooves: PV7, Cylinder: 7, Displacement: 171.4cm3/r, Weight(kg): 5, Refri: R134a, Oil Type: PAG46,, Oil Amount:180CC, for BMW 5-serie Diesel GT	<b>33 218p.</b>	
	<b>RC-U08212</b>	Компрессор кондиционера Model: <b>6SEU12C</b> , Clutch(mm):116/110, Grooves: PV6, Cylinder: 6, Displacement: 125cm3/r, Weight(kg): 5, Refri: R134a, Car model: AUDI A2, (00'-05'), VW Polo (01'-09'), Polo Saloon (02'-), VW Bora (98'-05'), VW FOX (03'-), VW Golf IV (97'-05'), VW Lupo (01'-09'), Seat Cordoba (02'-09'), Seat Ibiza IV (02'-09'), Ibiza V(08'-), Skoda Fabia (06'-), Skoda Fabia (6Y2) (99'-08'), Skoda Fabia Combi(07'-), Skoda Fabia Combi(6Y5) (00'-07'), Skoda Roomster (06'-)	<b>31 798p.</b>	
	<b>RC-U08213</b>	Компрессор кондиционера Model: <b>6SEU14C</b> , Clutch(mm):105/100, Grooves: PV6, Cylinder: 6, Displacement: 140.6cm3/r, Weight(kg): 5, Voltage: 12V, Refri: R134a, Oil Type: PAG46, Oil Amount: 160 cc Marks: Hub different AUDI A4 1,8 T (04'-), Car model: AUDI A4 Avant 1,6 (04'-), AUDI A4 Cabriolet 2,0 TFSI (06'-), AUDI A6 2,0 TDI (04'-) AUDI A6 Avant 2,0 TFSI (05'-)	<b>30 958p.</b>	
	<b>RC-U08211</b>	Компрессор кондиционера аналог <b>ZEXEL</b> Model <b>DCW17B</b> Clutch(mm): 135/130, Grooves: 7PK, Cylinder: 10, Displacement: 172cm3/r, Voltage: 12V, Refri: R134a, Car model: Toyota camry 4 CYL (02'-06'), Toyota highlander 2.4L/ 3.3L (04'-07'), Toyota Highlander 4CYL (01'-03), Toyota Solara 2.4L (02'-07')	<b>26 289p.</b>	
<b>Компрессоры, аналог Valeo DKS</b>				
<b>Фото</b>	<b>Артикул</b>	<b>Наименование</b>	<b>Цена</b>	<b>Статус</b>
	<b>RC-U08226</b>	Компрессор кондиционера DKS17CH, PV8 D - 118.6 mm, 12V	<b>29 182p.</b>	
	<b>RC-U08166</b>	Компрессор кондиционера 24V, аналог 5S-DKS для Hitachi. Профиль шкива B1, Ø 137 мм. Выходы - вертикальные, вход Ø 11,5 мм., выход Ø 15,5 мм., отв. под болт M10*1,25	<b>17 515p.</b>	
	<b>RC-U08167</b>	Компрессор кондиционера 24V, аналог 5S-DKS для Hitachi-6. Профиль шкива B1, Ø 137 мм. Выходы - вертикальные, вход Ø 15,5 мм., выход Ø 18,5 мм., отв. под болт M10*1,25, 2 отв. M8	<b>17 515p.</b>	
	<b>RC-U08168</b>	Компрессор кондиционера 24V, аналог 5S-DKS для Hitachi. Профиль шкива B1, Ø 144 мм. Выходы - вертикальные, вход Ø 11,5 мм., выход Ø 15,5 мм., отв. под болт M10*1,25	<b>17 515p.</b>	
	<b>RC-U08169</b>	Компрессор кондиционера 24V, аналог 5S-DKS для Hitachi. Профиль шкива B1, Ø 137 мм. Выходы - вертикальные, вход Ø 15,5 мм., выход Ø 21,5 мм., отв. под болт M10*1,25, 2 отв. M8	<b>17 515p.</b>	

Компрессоры, аналог CUMMINS				
Фото	Артикул	Наименование	Цена	Статус
	RC-U08589	Компрессор кондиционера CUMMINS 8PK 119 (Pulley Diameter) 24V (Rated Voltage) R 134a (Refrigerant)	17 515р.	
	RC-U08590	Компрессор кондиционера CUMMINS V5 2A (No. of Grooves) 132 (Pulley Diameter) 24V (Rated Voltage) R 134a (Refrigerant)	19 493р.	
	RC-U08591	Компрессор кондиционера CUMMINS V5 2A (No. of Grooves) 132 (Pulley Diameter) 12V (Rated Voltage) R 134a (Refrigerant)	19 493р.	
Компрессоры, аналог SANDEN 7V16				
Фото	Артикул	Наименование	Цена	Статус
	RC-U08210	Компрессор Model 7V16 Ref P/N:SD1206, Model:ZV16, Clutch(mm):119 Grooves:PV6, Cylinder:7, Displacement:10-161m3/r, Weight(kg): 6.8, Voltage:12V, Refri:R134a, Car model: Audi A3 (01'-96') Audi TT 1.8(00'-98'), Audi TT 3.2 vr6 (03'), Seat Ibiza III (02'-99'), Seat Leon (03'-99'), Seat Toledo II (06'-99'), Skoda Octavia (03'-96') VW Bora (05'-98'), VW Bora Estate (05'-99') VW Golf IV (05'-98'), VW New Beetle (01'-98') Компрессор Model 7V16	26 289р.	
	RC-U08224	Компрессор кондиционера аналог 7V16; Вольтаж: 12V; Модели: VW Golf IV (05'-99'), VW Sharan 1.8T 20V(97'), VW Sharan 2.8(00'-95'), SEAT Toledo II 2,3 V5 20V (01'-06')	26 289р.	
	RC-U08225	Компрессор кондиционера аналог 7V16; Вольтаж: 12V; Модели: FORD Galaxy 2.8i V6 (01.95-04.00), VW Bora 2.8 4-motion (03.99-08.99), VW Bora Break 2.8 4-motion (05.99-08.99), VW Corrado 2.9 VR6 (01.94-12.95), VW Golf III 2.8 VR6 (01.92-08.97), VW Golf III Variant 2.9 VR6 (10.94-04.99), VW Golf IV 2.8 4-motion (03.99-12.99), VW Sharan 2.8 VR6 (09.95-04.00)	26 289р.	
Компрессоры, аналог Valeo TM-15				
Фото	Артикул	Наименование	Цена	Статус
	RC-U08661	Компрессор кондиционера аналог Valeo TM-15, A2, 24V Диаметр шкива 135 мм. Выходы - горизонтальные, вход Ø 16,2 мм., выход Ø 16,2 мм., отв. под болт M10*1,5	25 944р.	
	RC-U08662	Компрессор кондиционера аналог Valeo TM-15, A2, 12V Диаметр шкива 135 мм. Выходы - горизонтальные, вход Ø 16,2 мм., выход Ø 16,2 мм., отв. под болт M10*1,5	25 944р.	
Компрессоры, аналог Valeo TM-16				
Фото	Артикул	Наименование	Цена	Статус
 	RC-U08096	Компрессор кондиционера аналог Valeo TM-16, A2, 12V Диаметр шкива 135 мм.	25 944р.	
	RC-U08096Ш	Компрессор кондиционера аналог Valeo TM-16, 8PK, 12V	25 944р.	
	RC-U08097	Компрессор кондиционера аналог Valeo TM-16, A2, 24V Диаметр шкива 135 мм.	25 944р.	
	RC-U08097Ш	Компрессор кондиционера аналог Valeo TM-16, 8PK, 24V	25 944р.	
	RC-U08162	Компрессор кондиционера аналог Valeo TM-16, 8PK, 24V, крепление НАПРАВЛЯЮЩИЕ	25 944р.	
	RC-U08162Э	Компрессор кондиционера аналог Valeo TM-16, 8PK, 12V, крепление НАПРАВЛЯЮЩИЕ	25 944р.	
	RC-U08162Ш	Компрессор кондиционера аналог Valeo TM-16, A2, 24V, крепление НАПРАВЛЯЮЩИЕ	25 944р.	
	RC-U08162ШШ	Компрессор кондиционера аналог Valeo TM-16, A2, 12V, крепление НАПРАВЛЯЮЩИЕ	25 944р.	

### Компрессоры, аналог Valeo TM-21

Фото	Артикул	Наименование	Цена	Статус
 	RC-U08098Э	Компрессор кондиционера аналог Valeo TM-21 , A2, 12V	33 914р.	
	RC-U08098	Компрессор кондиционера аналог Valeo TM-21 , A2, 24V	33 914р.	
	RC-U08098Ш	Компрессор кондиционера аналог Valeo TM-21 , 8PK(141мм), 12V	33 914р.	
	RC-U08098Ш	Компрессор кондиционера аналог Valeo TM-21 , 8PK(141мм), 24V	33 914р.	
	RC-U08098ЭШ1	Компрессор кондиционера аналог Valeo TM-21 , 8PK(127мм), 12V	33 914р.	
	RC-U08098Ш1	Компрессор кондиционера аналог Valeo TM-21 , 8PK(127мм), 24V NEW!!!	33 914р.	

### Компрессоры, аналог Valeo TM-31

Фото	Артикул	Наименование	Цена	Статус
	RC-U08678	Компрессор кондиционера аналог Valeo TM-31, B2, 24V Диаметр шкива 158 мм. Выходы - горизонтальные с заправочными портами вход резьба 1 1/16"-14UNF O-Ring, выход резьба 7/8"-14UNF O-Ring.	67 735р.	
	RC-U08679	Компрессор кондиционера аналог Valeo TM-31, B2, 24V Диаметр шкива 158 мм. Выходы - горизонтальные, вход Ø 21,3 мм., выход Ø 18,3 мм.	67 735р.	

### Компрессоры original Motorcool MCF22 аналог Valeo TM21 усиленный

Фото	Артикул	Наименование	Цена	Статус
	RC-U08598	Компрессор original <b>Motorcool MCF 22</b> ; Шкив <b>2A</b> ; Вольтаж <b>24B</b> ; R404a; Аналог Valeo TM21 усиленный, Количество цилиндров 10шт.; Рабочий объем компрессора 210 ml/r; Максимальные обороты 5000 r/min; Рабочие обороты 1500-3000 r/min	53 510р.	
	RC-U08598Э	Компрессор original <b>Motorcool MCF 22</b> ; Шкив <b>2A</b> ; Вольтаж <b>12B</b> ; R404a; Аналог Valeo TM21 усиленный, Количество цилиндров 10шт.; Рабочий объем компрессора 210 ml/r; Максимальные обороты 5000 r/min; Рабочие обороты 1500-3000 r/min	53 510р.	
	RC-U08598Ш	Компрессор original <b>Motorcool MCF 22</b> ; Шкив <b>8PK</b> ; Вольтаж <b>24B</b> ; R404a; Аналог Valeo TM21 усиленный, Количество цилиндров 10шт.; Рабочий объем компрессора 210 ml/r; Максимальные обороты 5000 r/min; Рабочие обороты 1500-3000 r/min	53 510р.	

### Компрессоры original Motorcool MCF27 аналог Valeo TM31

Фото	Артикул	Наименование	Цена	Статус
	RC-U08599	Компрессор original <b>Motorcool MCF 27</b> ; Шкив <b>2A</b> ; Вольтаж <b>24B</b> ; R404a; Аналог Valeo TM31. Количество цилиндров 10шт.; Рабочий объем компрессора 270 ml/r; Максимальные обороты 5000 r/min; Рабочие обороты 1500-2500 r/min	68 943р.	
	RC-U08599Э	Компрессор original <b>Motorcool MCF 27</b> ; Шкив <b>2A</b> ; Вольтаж <b>12B</b> ; R404a; Аналог Valeo TM31. Количество цилиндров 10шт.; Рабочий объем компрессора 270 ml/r; Максимальные обороты 5000 r/min; Рабочие обороты 1500-2500 r/min	68 943р.	
	RC-U08599Ш1	Компрессор original <b>Motorcool MCF 27</b> ; Шкив <b>2B</b> ; Вольтаж <b>24B</b> ; R404a; Аналог Valeo TM31. Количество цилиндров 10шт.; Рабочий объем компрессора 270 ml/r; Максимальные обороты 5000 r/min; Рабочие обороты 1500-2500 r/min	68 943р.	
	RC-U08599Ш	Компрессор original <b>Motorcool MCF 27</b> ; Шкив <b>8PK</b> ; Вольтаж <b>24B</b> ; R404a; Аналог Valeo TM31. Количество цилиндров 10шт.; Рабочий объем компрессора 270 ml/r; Максимальные обороты 5000 r/min; Рабочие обороты 1500-2500 r/min	68 943р.	

### Компрессоры original Motorcool MCF33 аналог Valeo TM31 усиленный

Фото	Артикул	Наименование	Цена	Статус
	RC-U08600	Компрессор original <b>Motorcool MCF 33</b> ; Шкив <b>2A</b> ; Вольтаж <b>24B</b> ; R404a; Аналог Valeo TM31 усиленный, количество цилиндров 10шт.; Рабочий объем компрессора 330 ml/r; Максимальные обороты 5000 r/min; Рабочие обороты 1500-2500 r/min.	80 489р.	
	RC-U08600Э	Компрессор original <b>Motorcool MCF 33</b> ; Шкив <b>2A</b> ; Вольтаж <b>12B</b> ; R404a; Аналог Valeo TM31 усиленный, количество цилиндров 10шт.; Рабочий объем компрессора 330 ml/r; Максимальные обороты 5000 r/min; Рабочие обороты 1500-2500 r/min.	80 489р.	
	RC-U08600Ш1	Компрессор original <b>Motorcool MCF 33</b> ; Шкив <b>2B</b> ; Вольтаж <b>24B</b> ; R404a; Аналог Valeo TM31 усиленный, количество цилиндров 10шт.; Рабочий объем компрессора 330 ml/r; Максимальные обороты 5000 r/min; Рабочие обороты 1500-2500 r/min.	80 489р.	
	RC-U08600ЭШ1	Компрессор original <b>Motorcool MCF 33</b> ; Шкив <b>2B</b> ; Вольтаж <b>12B</b> ; R404a; Аналог Valeo TM31 усиленный, количество цилиндров 10шт.; Рабочий объем компрессора 330 ml/r; Максимальные обороты 5000 r/min; Рабочие обороты 1500-2500 r/min.	80 489р.	
	RC-U08600Ш	Компрессор original <b>Motorcool MCF 33</b> ; Шкив <b>8PK</b> ; Вольтаж <b>24B</b> ; R404a; Аналог Valeo TM31 усиленный, количество цилиндров 10шт.; Рабочий объем компрессора 330 ml/r; Максимальные обороты 5000 r/min; Рабочие обороты 1500-2500 r/min.	80 489р.	
	RC-U08600ЭШ	Компрессор original <b>Motorcool MCF 33</b> ; Шкив <b>8PK</b> ; Вольтаж <b>12B</b> ; R404a; Аналог Valeo TM31 усиленный, количество цилиндров 10шт.; Рабочий объем компрессора 330 ml/r; Максимальные обороты 5000 r/min; Рабочие обороты 1500-2500 r/min.	80 489р.	



**Компрессоры original Motorcool MCF38 аналог Valeo TM31 усиленный**

Фото	Артикул	Наименование	Цена	Статус
	RC-U08601	Компрессор original <b>Motorcool MCF 38</b> ; Шкив <b>A2</b> , Вольтаж <b>24В</b> ; R404a; Количество цилиндров 10шт.; Рабочий объем компрессора 385 ml/r; Максимальные обороты 5000 r/min; Рабочие обороты 1500-2500 r/min.	<b>90 770р.</b>	
	RC-U08601Э	Компрессор original <b>Motorcool MCF 38</b> ; Шкив <b>A2</b> , Вольтаж <b>12В</b> ; R404a; Количество цилиндров 10шт.; Рабочий объем компрессора 385 ml/r; Максимальные обороты 5000 r/min; Рабочие обороты 1500-2500 r/min.	<b>90 770р.</b>	
	RC-U08601Ш1	Компрессор original <b>Motorcool MCF 38</b> ; Шкив <b>B2</b> , Вольтаж <b>24В</b> ; R404a; Количество цилиндров 10шт.; Рабочий объем компрессора 385 ml/r; Максимальные обороты 5000 r/min; Рабочие обороты 1500-2500 r/min.	<b>90 770р.</b>	
	RC-U08601ЭШ1	Компрессор original <b>Motorcool MCF 38</b> ; Шкив <b>B2</b> , Вольтаж <b>12В</b> ; R404a; Количество цилиндров 10шт.; Рабочий объем компрессора 385 ml/r; Максимальные обороты 5000 r/min; Рабочие обороты 1500-2500 r/min.	<b>90 770р.</b>	
	RC-U08601Ш	Компрессор original <b>Motorcool MCF 38</b> ; Шкив <b>8PK</b> , Вольтаж <b>24В</b> ; R404a; Количество цилиндров 10шт.; Рабочий объем компрессора 385 ml/r; Максимальные обороты 5000 r/min; Рабочие обороты 1500-2500 r/min.	<b>90 770р.</b>	
	RC-U08601ЭШ	Компрессор original <b>Motorcool MCF 38</b> ; Шкив <b>8PK</b> , Вольтаж <b>12В</b> ; R404a; Количество цилиндров 10шт.; Рабочий объем компрессора 385 ml/r; Максимальные обороты 5000 r/min; Рабочие обороты 1500-2500 r/min.	<b>90 770р.</b>	

**Компрессоры original Motorcool MCF43**

Фото	Артикул	Наименование	Цена	Статус
	RC-U08602	Компрессор <b>original Motorcool MCF 43</b> ; Шкив <b>B2</b> ; Вольтаж <b>24В</b> ; R404a; Количество цилиндров 14шт.; Рабочий объем компрессора 435 ml/r; Максимальные обороты 4500 r/min; Рабочие обороты 1500-2500 r/min.	<b>132 894р.</b>	
	RC-U08602Ш	Компрессор <b>original Motorcool MCF 43</b> ; Шкив <b>8PK</b> ; Вольтаж <b>24В</b> ; R404a; Количество цилиндров 14шт.; Рабочий объем компрессора 435 ml/r; Максимальные обороты 4500 r/min; Рабочие обороты 1500-2500 r/min.	<b>132 929р.</b>	

**Компрессор original Motorcool MCF48**

Фото	Артикул	Наименование	Цена	Статус
	RC-U08603	Модель Motorcool MCF 48, профиль шкива <b>A2</b> , напряжение 24 V Количество цилиндров 14 шт., рабочий объем компрессора 485 ml/r Рабочие обороты 1500~2500 r/min, макс. обороты 4500 r/min Смазочное масло POE 32, кол. заправляемого масла 950 ml, тип хладагента R404a	<b>142 129р.</b>	
	RC-U08689	Модель Motorcool MCF 48, профиль шкива <b>B2</b> , напряжение 24 V Количество цилиндров 14 шт., рабочий объем компрессора 485 ml/r Рабочие обороты 1500~2500 r/min, макс. обороты 4500 r/min Смазочное масло POE 32, кол. заправляемого масла 950 ml, тип хладагента R404a	<b>142 129р.</b>	
	RC-U08603Ш	Модель Motorcool MCF 48, профиль шкива <b>PV8</b> , напряжение 24 V Количество цилиндров 14 шт., рабочий объем компрессора 485 ml/r Рабочие обороты 1500~2500 r/min, макс. обороты 4500 r/min Смазочное масло POE 32, кол. заправляемого масла 950 ml, тип хладагента R404a	<b>142 129р.</b>	

**Компрессор original Motorcool аналог BOCK**

Фото	Артикул	Наименование	Цена	Статус
	<b>Компрессор original Motorcool MCF40/470 аналог BOCK FK40/470</b>			
	RC-U08604	Компрессор кондиционера original Motorcool MCF40/470 аналог BOCK FK40/470; R404a; Количество цилиндров 4шт.; Рабочий объем компрессора 466 ml/r; Максимальные обороты 3500 r/min; Рабочие обороты 1200-2200 r/min.	<b>144 647р.</b>	
	<b>Компрессор original Motorcool MCF40/560 аналог BOCK FK40/560</b>			
	RC-U08605	Компрессор кондиционера original Motorcool MCF40/560, аналог BOCK FK40/560; R404a; Количество цилиндров 4шт.; Рабочий объем компрессора 560 ml/r; Максимальные обороты 3500 r/min; Рабочие обороты 1200-2200 r/min.	<b>160 759р.</b>	
<b>Компрессор original Motorcool MCF40/655 аналог BOCK FK40/655</b>				
RC-U08606	Компрессор кондиционера original Motorcool MCF40/655, аналог BOCK FK40/655; R404a; Количество цилиндров 4шт.; Рабочий объем компрессора 650 ml/r; Максимальные обороты 3500 r/min; Рабочие обороты 1200-2200 r/min.	<b>164 979р.</b>		

## КОМПЛЕКТЫ КОНДИЦИОНЕРА

### Комплекты с нарышным конденсаторным блоком



Фото	Артикул	Наименование	Цена	Статус
	<b>MK1001</b>	Комплект кондиционера <b>МТЗ 80, МТЗ 82.1, МТЗ 892, МТЗ 1021, МТЗ 1025 нарышный, 12V.</b> В комплект входит: Крышный конденсатор <b>8кВт</b> МК2001 - 1 шт., Испаритель 12V МК6001 - 1 шт., КИТ комплект RC-M2901 - 1 шт., Магистрالي RC-M2701 - 1 шт., Компрессор RC-U0807 - 1 шт.	<b>61 364р.</b>	
	<b>MK1051</b>	Комплект кондиционера <b>МТЗ 80, МТЗ 82.1, МТЗ 892, МТЗ 1021, МТЗ 1025 нарышный, 12V.</b> В комплект входит: Крышный конденсатор <b>8кВт</b> МК2001 - 1 шт., Испаритель 12V МК6001 - 1 шт., КИТ комплект RC-M2901 - 1 шт., <b>Магистрالي с тонким шлангом</b> RC-M2719 - 1 шт., Компрессор RC-U0807 - 1 шт.	<b>61 364р.</b>	
	<b>MK1002</b>	Комплект кондиционера <b>МТЗ 80, МТЗ 82.1, МТЗ 892, нарышный, 12V.</b> В комплект входит: Крышный конденсатор <b>13кВт</b> МК2003 - 1 шт., Испаритель 12V МК6001 - 1 шт., КИТ комплект RC-M2901 - 1 шт., Магистрالي RC-M2701 - 1 шт., Компрессор RC-U0807 - 1 шт.	<b>68 629р.</b>	
	<b>MK1052</b>	Комплект кондиционера <b>МТЗ 80, МТЗ 82.1, МТЗ 892, нарышный, 12V.</b> В комплект входит: Крышный конденсатор <b>13кВт</b> МК2003 - 1 шт., Испаритель 12V МК6001 - 1 шт., КИТ комплект RC-M2901 - 1 шт., <b>Магистрالي с тонким шлангом</b> RC-M2719 - 1 шт., Компрессор RC-U0807 - 1 шт.	<b>68 629р.</b>	
	<b>MK1021</b>	Комплект кондиционера <b>МТЗ 952.3, нарышный, 12V.</b> В комплект входит: Крышный конденсатор <b>8кВт</b> МК2001 - 1 шт., Испаритель 12V МК6001 - 1 шт., КИТ комплект RC-M2908 - 1 шт., Магистрالي RC-M2703.3 - 1 шт., Компрессор RC-U0825 - 1 шт.	<b>61 364р.</b>	
	<b>MK1071</b>	Комплект кондиционера <b>МТЗ 952.3, нарышный, 12V.</b> В комплект входит: Крышный конденсатор <b>8кВт</b> МК2001 - 1 шт., Испаритель 12V МК6001 - 1 шт., КИТ комплект RC-M2908 - 1 шт., <b>Магистрالي с тонким шлангом</b> RC-M2721.3 - 1 шт., Компрессор RC-U0825 - 1 шт.	<b>61 364р.</b>	
	<b>MK1022</b>	Комплект кондиционера <b>МТЗ 952.3, нарышный, 12V.</b> В комплект входит: Крышный конденсатор <b>13кВт</b> МК2003 - 1 шт., Испаритель 12V МК6001 - 1 шт., КИТ комплект RC-M2908 - 1 шт., Магистрالي RC-M2703.3 - 1 шт., Компрессор RC-U0825 - 1 шт.	<b>68 631р.</b>	
	<b>MK1072</b>	Комплект кондиционера <b>МТЗ 952.3, нарышный, 12V.</b> В комплект входит: Крышный конденсатор <b>13кВт</b> МК2003 - 1 шт., Испаритель 12V МК6001 - 1 шт., КИТ комплект RC-M2908 - 1 шт., <b>Магистрالي с тонким шлангом</b> RC-M2721.3 - 1 шт., Компрессор RC-U0825 - 1 шт.	<b>68 631р.</b>	
	<b>MK1005</b>	Комплект кондиционера <b>МТЗ 1221, нарышный, 12V.</b> В комплект входит: Крышный конденсатор <b>8кВт</b> МК2001 - 1 шт., Испаритель 12V МК6001 - 1 шт., КИТ комплект RC-M2903 - 1 шт., Магистрالي RC-M2703 - 1 шт., Компрессор RC-U0807 - 1 шт.	<b>61 364р.</b>	
	<b>MK1055</b>	Комплект кондиционера <b>МТЗ 1221, нарышный, 12V.</b> В комплект входит: Крышный конденсатор <b>8кВт</b> МК2001 - 1 шт., Испаритель 12V МК6001 - 1 шт., КИТ комплект RC-M2903 - 1 шт., <b>Магистрالي с тонким шлангом</b> RC-M2721 - 1 шт., Компрессор RC-U0807 - 1 шт.	<b>61 364р.</b>	
	<b>MK1006</b>	Комплект кондиционера <b>МТЗ 1221, нарышный, 12V.</b> В комплект входит: Крышный конденсатор <b>13кВт</b> МК2003 - 1 шт., Испаритель 12V МК6001 - 1 шт., КИТ комплект RC-M2903 - 1 шт., Магистрالي RC-M2703 - 1 шт., Компрессор RC-U0807 - 1 шт.	<b>68 629р.</b>	
	<b>MK1056</b>	Комплект кондиционера <b>МТЗ 1221, нарышный, 12V.</b> В комплект входит: Крышный конденсатор <b>13кВт</b> МК2003 - 1 шт., Испаритель 12V МК6001 - 1 шт., КИТ комплект RC-M2903 - 1 шт., <b>Магистрالي с тонким шлангом</b> RC-M2721 - 1 шт., Компрессор RC-U0807 - 1 шт.	<b>68 629р.</b>	
	<b>MK1017</b>	Комплект кондиционера <b>МТЗ 1221.3 крышный 12V.</b> В комплект входит: Крышный конденсатор <b>8 кВт</b> МК2001 - 1 шт., Испаритель 12V МК-6001 - 1 шт., КИТ комплект RC-M2903 - 1 шт., Магистрالي RC-M2703.3 - 1 шт., Компрессор RC-U0825 - 1 шт.	<b>61 364р.</b>	
	<b>MK1067</b>	Комплект кондиционера <b>МТЗ 1221.3 крышный 12V.</b> В комплект входит: Крышный конденсатор <b>8 кВт</b> МК2001 - 1 шт., Испаритель 12V МК-6001 - 1 шт., КИТ комплект RC-M2903 - 1 шт., <b>Магистрالي с тонким шлангом</b> RC-M2721.3 - 1 шт., Компрессор RC-U0825 - 1 шт.	<b>61 364р.</b>	







	<b>МК1009</b>	<p>Комплект кондиционера <b>К-700 от ВОР, накрышный, 12V.</b>  В комплект входит: Крышный конденсатор <b>8кВт</b> МК2001 - 1 шт.,  Испаритель 12V RC-U0607E - 1 шт.,  КИТ Комплект RC-M2905 - 1 шт.,  Магистраль RC-M2715 - 1 шт.,  Компрессор RC-U0825 - 1 шт.</p>	<b>64 889р.</b>	
	<b>МК1059</b>	<p>Комплект кондиционера <b>К-700 от ВОР, накрышный, 12V.</b>  В комплект входит: Крышный конденсатор <b>8кВт</b> МК2001 - 1 шт.,  Испаритель 12V RC-U0607E - 1 шт.,  КИТ Комплект RC-M2905 - 1 шт.,  <b>Магистраль с тонким шлангом</b> RC-M2730 - 1 шт.,  Компрессор RC-U0825 - 1 шт.</p>	<b>64 889р.</b>	
	<b>МК1011</b>	<p>Комплект кондиционера <b>К-700 от ВОР, накрышный, 24V.</b>  В комплект входит: Крышный конденсатор <b>8кВт</b> МК2002 - 1 шт.,  Испаритель 24V RC-U0608E - 1 шт.,  КИТ Комплект RC-M2905 - 1 шт.,  Магистраль RC-M2715 - 1 шт.,  Компрессор RC-U0826 - 1 шт.</p>	<b>64 889р.</b>	
	<b>МК1061</b>	<p>Комплект кондиционера <b>К-700 от ВОР, накрышный, 24V.</b>  В комплект входит: Крышный конденсатор <b>8кВт</b> МК2002 - 1 шт.,  Испаритель 24V RC-U0608E - 1 шт.,  КИТ Комплект RC-M2905 - 1 шт.,  <b>Магистраль с тонким шлангом</b> RC-M2730 - 1 шт.,  Компрессор RC-U0826 - 1 шт.</p>	<b>64 889р.</b>	
	<b>МК1010</b>	<p>Комплект кондиционера <b>К-700 от ВОР, накрышный, 12V.</b>  В комплект входит: Крышный конденсатор <b>13кВт</b> МК2003 - 1 шт.,  Испаритель 12V RC-U06137 - 1 шт.,  КИТ Комплект RC-M2905 - 1 шт.,  Магистраль RC-M2715 - 1 шт.,  Компрессор RC-U0825 - 1 шт.</p>	<b>72 144р.</b>	
	<b>МК1060</b>	<p>Комплект кондиционера <b>К-700 от ВОР, накрышный, 12V.</b>  В комплект входит: Крышный конденсатор <b>13кВт</b> МК2003 - 1 шт.,  Испаритель 12V RC-U06137 - 1 шт.,  КИТ Комплект RC-M2905 - 1 шт.,  <b>Магистраль с тонким шлангом</b> RC-M2730 - 1 шт.,  Компрессор RC-U0825 - 1 шт.</p>	<b>72 144р.</b>	
	<b>МК1012</b>	<p>Комплект кондиционера <b>К-700 от ВОР, накрышный, 24V.</b>  В комплект входит: Крышный конденсатор <b>13кВт</b> МК2004 - 1 шт.,  Испаритель 24V RC-U06103 - 1 шт.,  КИТ Комплект RC-M2905 - 1 шт.,  Магистраль RC-M2715 - 1 шт.,  Компрессор RC-U0826 - 1 шт.</p>	<b>72 144р.</b>	
	<b>МК1062</b>	<p>Комплект кондиционера <b>К-700 от ВОР, накрышный, 24V.</b>  В комплект входит: Крышный конденсатор <b>13кВт</b> МК2004 - 1 шт.,  Испаритель 24V RC-U06103 - 1 шт.,  КИТ Комплект RC-M2905 - 1 шт.,  <b>Магистраль с тонким шлангом</b> RC-M2730 - 1 шт.,  Компрессор RC-U0826 - 1 шт.</p>	<b>72 144р.</b>	
	<b>МК1016</b>	<p>Комплект кондиционера <b>автогрейдер СДМ-25, накрышный, 24V.</b>  В комплект входит: Крышный конденсатор <b>8кВт</b> МК2002 - 1 шт.,  Испаритель 24V RC-U06153 - 1 шт.,  КИТ Комплект RC-M2907 - 1 шт.,  Магистраль RC-M2735 - 1 шт., (шланги не обжаты)  Компрессор RC-U0808 - 1 шт.</p>	<b>61 815р.</b>	
<b>Комплекты с подкапотным конденсатором</b>				
<b>Фото</b>	<b>Артикул</b>	<b>Наименование</b>	<b>Цена</b>	<b>Статус</b>
	<b>МК3001</b>	<p>Комплект кондиционера <b>МТЗ 80, МТЗ 82.1, МТЗ 892, подкапотный, 12V.</b>  В комплект входит: Подкапотный конденсатор RC-M2201 - 1 шт.,  Испаритель 12V МК6001 - 1 шт.,  КИТ Комплект RC-M2902 - 1 шт.,  Магистраль RC-M2702 - 1 шт.,  Компрессор RC-U0807 - 1 шт.</p>	<b>51 541р.</b>	
	<b>МК3051</b>	<p>Комплект кондиционера <b>МТЗ 80, МТЗ 82.1, МТЗ 892, подкапотный, 12V.</b>  В комплект входит: Подкапотный конденсатор RC-M2201 - 1 шт.,  Испаритель 12V МК6001 - 1 шт.,  КИТ Комплект RC-M2902 - 1 шт.,  <b>Магистраль с тонким шлангом</b> RC-M2720 - 1 шт.,  Компрессор RC-U0807 - 1 шт.</p>	<b>51 541р.</b>	
	<b>МК3005</b>	<p>Комплект кондиционера <b>МТЗ 82.3, подкапотный, 12V.</b>  В комплект входит: Подкапотный конденсатор RC-M2201 - 1 шт.,  Испаритель 12V МК6001 - 1 шт.,  КИТ Комплект RC-M2910 - 1 шт.,  Магистраль RC-M2709.3 - 1 шт.,  Компрессор RC-U0825 - 1 шт.</p>	<b>51 541р.</b>	



	<b>МК3006</b>	Комплект кондиционера <b>K-700 от ВМ, подкапотный, 12V</b> . В комплект входит: Подкапотный конденсатор RC-M2204 - 1 шт., Испаритель 12V RC-U0607E - 1 шт., КИТ Комплект RC-M2905 - 1 шт., Магистраль RC-M2716 - 1 шт., Компрессор RC-U0825 - 1 шт.	<b>48 351р.</b>	
	<b>МК3056</b>	Комплект кондиционера <b>K-700 от ВМ, подкапотный, 12V</b> . В комплект входит: Подкапотный конденсатор RC-M2204 - 1 шт., Испаритель 12V RC-U0607E - 1 шт., КИТ Комплект RC-M2905 - 1 шт., <b>Магистраль с тонким шлангом RC-M2736 - 1 шт.,</b> Компрессор RC-U0825 - 1 шт.	<b>48 351р.</b>	
	<b>МК3007</b>	Комплект кондиционера <b>K-700 от ВМ, подкапотный, 24V</b> . В комплект входит: Подкапотный конденсатор RC-M2204 - 1 шт., Испаритель 24V RC-U0608E - 1 шт., КИТ Комплект RC-M2905 - 1 шт., Магистраль RC-M2716 - 1 шт., Компрессор RC-U0826 - 1 шт.	<b>48 351р.</b>	
	<b>МК3057</b>	Комплект кондиционера <b>K-700 от ВМ, подкапотный, 24V</b> . В комплект входит: Подкапотный конденсатор RC-M2204 - 1 шт., Испаритель 24V RC-U0608E - 1 шт., КИТ Комплект RC-M2905 - 1 шт., <b>Магистраль с тонким шлангом RC-M2736 - 1 шт.,</b> Компрессор RC-U0826 - 1 шт.	<b>48 351р.</b>	
	<b>МК3009</b>	Комплект кондиционера <b>K-700 от двигателя ЯМЗ, подкапотный, 24V</b> . В комплект входит: Подкапотный конденсатор RC-M2204 - 1 шт., Испаритель 24V RC-U0608E - 1 шт., КИТ Комплект RC-M2906 - 1 шт., Магистраль RC-M2735 - 1 шт., Компрессор RC-U0808 - 1 шт.	<b>48 351р.</b>	

## КОНДЕНСАТОРНЫЕ БЛОКИ







### Накрышный конденсаторный блок

Фото	Артикул	Наименование	Цена	Статус
	<b>МК2001</b>	Накрышный конденсаторный блок <b>12V</b> , производительность <b>8кВт</b> . В блок входит: конденсор, ресивер, вентилятор (1 шт.) 12V, 120W.	<b>22 869р.</b>	
	<b>МК2002</b>	Накрышный конденсаторный блок <b>24V</b> , производительность <b>8кВт</b> . В блок входит: конденсор, ресивер, вентилятор (1 шт.) 12V, 120W.	<b>22 869р.</b>	
	<b>МК2003</b>	Накрышный конденсаторный блок <b>12V</b> , производительность <b>13кВт</b> . В блок входит: конденсор, ресивер, вентилятор (2 шт.) 12V, 120W.	<b>30 558р.</b>	
	<b>МК2004</b>	Накрышный конденсаторный блок <b>24V</b> , производительность <b>13кВт</b> . В блок входит: конденсор, ресивер, вентилятор (2 шт.) 12V, 120W.	<b>30 558р.</b>	

### Блок конденсаторный на КамАЗ

Фото	Артикул	Наименование	Цена	Статус
	<b>МК2005Б</b>	Конденсаторный блок <b>12V, 11кВт</b> . В блок входит: конденсатор RC-U0232, ресивер с датчиком давления, вентилятор 2 шт. RC-U0138, 100 Вт. Установка на задней стороне кабины грузовых автомобилей или седельных тягачей. Материал корпуса оцинкованная сталь. Габаритные размеры 880мм x 370мм x 168мм. Вес 12,8 кг Вход/Выход Вход Ø резьбы 3/4"-16UNF, выход Ø резьбы 5/8"-18UNF	<b>14 135р.</b>	
	<b>МК2006Б</b>	Конденсаторный блок <b>24V, 11кВт</b> . В блок входит: конденсатор RC-U0232, ресивер с датчиком давления, вентилятор 2шт. RC-U0140, 100 Вт. Установка на задней стороне кабины грузовых автомобилей или седельных тягачей. Материал корпуса оцинкованная сталь. Габаритные размеры 880мм x 370мм x 168мм. Вес 12,8 кг Вход/Выход Вход Ø резьбы 3/4"-16UNF, выход Ø резьбы 5/8"-18UNF	<b>14 135р.</b>	
	<b>МК2007Б</b>	Конденсаторный блок <b>12V, 12кВт</b> . В блок входит: конденсатор RC-U0232, ресивер с датчиком давления, вентилятор 2шт. RC-U0127, 120 Вт. Установка на задней стороне кабины грузовых автомобилей или седельных тягачей. Материал корпуса оцинкованная сталь. Габаритные размеры 880мм x 370мм x 168мм. Вес 12,8 кг Вход/Выход Вход Ø резьбы 3/4"-16UNF, выход Ø резьбы 5/8"-18UNF	<b>15 469р.</b>	
	<b>МК2008Б</b>	Конденсаторный блок <b>24V, 12кВт</b> . В блок входит: конденсатор RC-U0232, ресивер с датчиком давления, вентилятор 2шт. RC-U0129, 120 Вт. Установка на задней стороне кабины грузовых автомобилей или седельных тягачей. Материал корпуса оцинкованная сталь. Габаритные размеры 880мм x 370мм x 168мм. Вес 12,8 кг Вход/Выход Вход Ø резьбы 3/4"-16UNF, выход Ø резьбы 5/8"-18UNF	<b>15 469р.</b>	
	<b>МК2005O</b>	Конденсаторный блок <b>12V, 11кВт</b> . В блок входит: конденсатор RC-U0232, ресивер с датчиком давления, вентилятор 2 шт. RC-U0138, 100 Вт. Установка на задней стороне кабины грузовых автомобилей или седельных тягачей. Материал корпуса оцинкованная сталь. Габаритные размеры 880мм x 370мм x 168мм. Вес 12,8 кг Вход/Выход Вход Ø резьбы 3/4"-16UNF, выход Ø резьбы 5/8"-18UNF	<b>14 135р.</b>	
	<b>МК2006O</b>	Конденсаторный блок <b>24V, 11кВт</b> . В блок входит: конденсатор RC-U0232, ресивер с датчиком давления, вентилятор 2шт. RC-U0140, 100 Вт. Установка на задней стороне кабины грузовых автомобилей или седельных тягачей. Материал корпуса оцинкованная сталь. Габаритные размеры 880мм x 370мм x 168мм. Вес 12,8 кг Вход/Выход Вход Ø резьбы 3/4"-16UNF, выход Ø резьбы 5/8"-18UNF	<b>14 135р.</b>	
	<b>МК2007O</b>	Конденсаторный блок <b>12V, 12кВт</b> . В блок входит: конденсатор RC-U0232, ресивер с датчиком давления, вентилятор 2шт. RC-U0127, 120 Вт. Установка на задней стороне кабины грузовых автомобилей или седельных тягачей. Материал корпуса оцинкованная сталь. Габаритные размеры 880мм x 370мм x 168мм. Вес 12,8 кг Вход/Выход Вход Ø резьбы 3/4"-16UNF, выход Ø резьбы 5/8"-18UNF	<b>15 469р.</b>	
	<b>МК2008O</b>	Конденсаторный блок <b>24V, 12кВт</b> . В блок входит: конденсатор RC-U0232, ресивер с датчиком давления, вентилятор 2шт. RC-U0129, 120 Вт. Установка на задней стороне кабины грузовых автомобилей или седельных тягачей. Материал корпуса оцинкованная сталь. Габаритные размеры 880мм x 370мм x 168мм. Вес 12,8 кг Вход/Выход Вход Ø резьбы 3/4"-16UNF, выход Ø резьбы 5/8"-18UNF	<b>15 469р.</b>	

## Конденсоры (теплообменники)

Фото	Артикул	Наименование	Цена	Статус
	<b>RC-M2201</b>	Конденсор подкапотный <b>MT380 / MT382.1 / MT3892 / MT3952 / MT31221 / MT31221.3</b> . Расстояние между ламелями конденсора 3 мм. Вход Ø резьбы 3/4"-16 UNF, выход Ø резьбы 5/8"-18 UNF.	<b>17 435р.</b>	
	<b>RC-M2202</b>	Конденсор подкапотный <b>MT3 1221 тропик / MT3 1523 / MT3 1523.3</b> . Расстояние между ламелями конденсора 3 мм. Вход Ø резьбы 3/4"-16 UNF, выход Ø резьбы 5/8"-18 UNF.	<b>17 435р.</b>	
	<b>RC-M2203</b>	Конденсор подкапотный <b>Дон</b> . Расстояние между ламелями конденсора 4 мм. Вход Ø резьбы 3/4"-16 UNF, выход Ø резьбы 5/8"-18 UNF.	<b>17 435р.</b>	
	<b>RC-M2204</b>	Конденсор подкапотный <b>ХТЗ Т150 / ХТЗ-170 / Кировец К700</b> . Расстояние между ламелями конденсора 4 мм. Вход Ø резьбы 3/4"-16UNF, выход Ø резьбы 5/8"-18UNF.	<b>17 435р.</b>	
	<b>RC-M2205</b>	Конденсор Газель-Некст (с встроенным осушителем), размеры: 400*572*18 Вход резьба 3/4"-16UNF O-Ring, выход резьба 5/8"-18UNF O-Ring Вентилятор: 12", 12V, 100W, PUSH Установочные кронштейны	<b>14 228р.</b>	
	<b>RC-U0233K</b>	Комплект кронштейнов конденсатора Газель Некст, для радиатора RC-U0233	<b>1 656р.</b>	



# МОНОБЛОКИ

## Автомобильный кондиционер-моноблок, накрышный

Фото	Артикул	Наименование	Цена	Статус
	<b>RC-U06160</b>	Моноблок <b>24V (бесщеточные вентиляторы)</b> . Напряжение 24 V. Ток 45 А., холодопроизводительность 2400 W, теплообмен конденсатора 7 kW, теплообмен испарителя 3,5 kW, Размер площадки 980*820 мм. Размер наружного блока 820*830*230 мм. Размер внутреннего блока 350*350*150 мм. Дистанционное управление, длина жгута 6,5 м.	<b>64 800р.</b>	
	<b>RC-U06170</b>	Моноблок <b>24V</b> . Напряжение 24 V. Ток 45 А., холодопроизводительность 2400 W, теплообмен конденсатора 7 kW, теплообмен испарителя 3,5 kW, Размер площадки 980*820 мм. Размер наружного блока 820*830*230 мм. Размер внутреннего блока 350*350*150 мм. Дистанционное управление, длина жгута 6,5 м.	<b>60 000р.</b>	<b>НОВИНКА</b>
	<b>RC-U06141</b>	Моноблок <b>12V</b> . Напряжение 12 V. Ток 42 А., холодопроизводительность 2800 W, теплообмен конденсатора 10 kW, теплообмен испарителя 3,5 кВт. Размер наружного блока 970*730*200 мм. Размер внутреннего блока 400*250*150 мм.	<b>63 300р.</b>	
	<b>RC-U06142</b>	Моноблок <b>24V</b> . Напряжение 24 V. Ток 42 А., холодопроизводительность 3000 W, теплообмен конденсатора 10 кВт, теплообмен испарителя 3,5 кВт, Размер наружного блока 970*730*200 мм. Размер внутреннего блока 400*250*150 мм.	<b>65 600р.</b>	
	<b>RC-U06161</b>	Моноблок <b>12V</b> . Напряжение 12 V. Ток 65 А., холодопроизводительность 2400 W, теплообмен конденсатора 7 kW, теплообмен испарителя 3,5 кВт, Размер наружного блока 980*730*220 мм. Размер внутреннего блока 460*290*120 мм. Дистанционное управление, длина жгута 6,3 м.	<b>63 300р.</b>	
	<b>RC-U06162</b>	Моноблок <b>24V</b> . Напряжение 24 V. Ток 45 А., холодопроизводительность 2400 W, теплообмен конденсатора 7 kW, теплообмен испарителя 3,5 кВт, Размер наружного блока 980*730*220 мм. Размер внутреннего блока 460*290*120 мм. Дистанционное управление, длина жгута 6,3 м.	<b>65 600р.</b>	
	<b>RC-U06171</b>	Моноблок <b>12V (бесщеточные вентиляторы)</b> . Напряжение 12 V. Ток 65 А., холодопроизводительность 2400 W, теплообмен конденсатора 7 kW, теплообмен испарителя 3,5 кВт, Размер наружного блока 980*730*220 мм. Размер внутреннего блока 460*290*120 мм. Дистанционное управление, длина жгута 6,3 м.	<b>64 000р.</b>	<b>НОВИНКА</b>
	<b>RC-U06172</b>	Моноблок <b>24V (бесщеточные вентиляторы)</b> . Напряжение 24 V. Ток 45 А., холодопроизводительность 2400 W, теплообмен конденсатора 7 kW, теплообмен испарителя 3,5 кВт, Размер наружного блока 980*730*220 мм. Размер внутреннего блока 460*290*120 мм. Дистанционное управление, длина жгута 6,3 м.	<b>71 000р.</b>	<b>НОВИНКА</b>
	<b>RC-U06143</b>	Сплит система <b>24V</b> (в наружный блок входит конденсор, электро-компрессор, вентилятор). Напряжение 24 V. Ток 42 А., холодопроизводительность 2600 Вт, Размер наружного блока 665*490*225 мм. Размер внутреннего блока 460*320*160 мм. Жгут питания - 2,95 м., жгут к испарителю - 3,4 м. Фреоновод (H) - 3,25 м., фреоновод (L) - 3,37 м.	<b>59 100р.</b>	
	<b>RC-U06144</b>	Сплит система <b>12V</b> (в наружный блок входит конденсор, электро-компрессор, вентилятор). Напряжение 12 V. Ток 42 А., холодопроизводительность 2600 Вт, Размер наружного блока 665*490*225 мм. Размер внутреннего блока 460*320*160 мм. Жгут питания - 2,95 м., жгут к испарителю - 3,4 м. Фреоновод (H) - 3,25 м., фреоновод (L) - 3,37 м.	<b>51 300р.</b>	
	<b>RC-U06158</b>	Сплит система <b>24V</b> (в наружный блок входит конденсор, электро-компрессор, вентилятор). Напряжение 24 V. Ток 45 А., холодопроизводительность 2400 Вт, Размер наружного блока 670*495*210 мм. Размер внутреннего блока 545*330*150 мм. Дистанционное управление Фреоновод (H) - 3,4 м., фреоновод (L) - 3,6 м.	<b>46 700р.</b>	
	<b>RC-U06159</b>	Сплит система <b>12V</b> (в наружный блок входит конденсор, электро-компрессор, вентилятор). Напряжение 12 V. Ток 65 А., холодопроизводительность 2600 Вт, Размер наружного блока 670*495*210 мм. Размер внутреннего блока 545*330*150 мм. Дистанционное управление Фреоновод (H) - 3,4 м., фреоновод (L) - 3,6 м.	<b>51 300р.</b>	



	<b>RC-U06168</b>	Сплит система <b>24V</b> (бесщеточные вентиляторы) Напряжение 24 V. Ток 45 А., холодопроизводительность 2400 Вт, Размер наружного блока 670*495*210 мм. Размер внутреннего блока 615*335*195 мм. Дистанционное управление Фреоновод (H) - 3,4 м., фреоновод (L) - 3,6 м.	<b>59 100р.</b>	<b>НОВИНКА</b>
	<b>RC-U06169</b>	Сплит система <b>12V</b> (в наружный блок входит конденсор, электро-компрессор, вентилятор). Напряжение 12 V. Ток 65 А., холодопроизводительность 2600 Вт, Размер наружного блока 670*495*210 мм. Размер внутреннего блока 615*335*195 мм. Дистанционное управление. Фреоновод (H) - 3,4 м., фреоновод (L) - 3,6 м.	<b>58 100р.</b>	<b>НОВИНКА</b>

### Запасные части для моноблоков и сплит систем

Фото	Артикул	Наименование	Цена	Статус
	<b>RC-U0975</b>	Основание наружного блока сплит системы.	<b>2 990р.</b>	
	<b>RC-U0974</b>	Корпус наружного блока сплит системы.	<b>3 680р.</b>	
	<b>RC-U04010</b>	Панель управления <b>24V</b> для моноблоков и сплит систем. Применяемость: RC-U06140, RC-U06142, RC-U06143.	<b>1 990р.</b>	
	<b>RC-U04014</b>	Панель управления <b>12V</b> для моноблоков и сплит систем. Применяемость: RC-U06141, RC-U06144.	<b>1 990р.</b>	
	<b>RC-U04012</b>	Пульт дистанционного управления для моноблоков и сплит систем. Применяемость: RC-U06140, RC-U06141, RC-U06142, RC-U06143, RC-U06144.	<b>633р.</b>	
	<b>RC-U04011</b>	Датчик для моноблоков и сплит систем. Применяемость: RC-U06140, RC-U06141, RC-U06142, RC-U06143, RC-U06144.	<b>253р.</b>	
	<b>RC-U06149</b>	Испаритель кондиционера 400*140*41. Подключение: Ø 15,2 мм. / Ø 18,1 мм. Применяемость: моноблоки RC-U06140, RC-U06141.	<b>3 347р.</b>	
	<b>RC-U0257</b>	Радиатор 323x493*x20 мм., встроенный ресивер (фильтр-осушитель). Подключение: вход Ø 15,5 мм., выход Ø 10,2 мм. Применяемость: RC-U06140, RC-U06141.	<b>4 393р.</b>	
	<b>RC-U0256</b>	Радиатор 350x405x20 мм., вход Ø 15,4 мм., выход Ø 10 мм. резьба M16x15, встроенный ресивер (фильтр-осушитель). Применяемость: RC-U06143.	<b>4 313р.</b>	
	<b>RC-U0973</b>	Дефлектор закрывающийся, поворотный, черного цвета. Внешний диаметр 74 мм., высота общая 15 мм., диаметр отверстия 68 мм. Применяемость: для моноблоков старой модели и сплит систем.	<b>138р.</b>	
	<b>RC-U01411</b>	Вентилятор 13", 24V, 96W, PULL Применяемость: для сплит системы RC-U06143 Диаметр по крыльчатке 305 мм.	<b>3 013р.</b>	
	<b>RC-U01412</b>	Вентилятор 13", 24V, 96W, PULL Применяемость: для моноблока RC-U06140 Диаметр по крыльчатке 296 мм.	<b>3 347р.</b>	

# ИСПАРИТЕЛИ

## ПОДВЕСНЫЕ УНИВЕРСАЛЬНЫЕ "ХОЛОД"

Фото	Артикул	Наименование	Цена	Статус
	<b>RC-U0601</b>	Испаритель <b>12V</b> , модель 226-100 (LHD), габариты: 800*370*140 мм. Макс. объем воздуха 1 049 м3/час, охлаждающая мощность <b>9,4 kW</b> (32 220 BTU) Подключение слева: вход 5/8"-18UNF O-Ring, выход 7/8"-14UNF O-Ring Блок управления выносной, электронный термостат, 3 скорости	<b>16 371р.</b>	
	<b>RC-U0602</b>	Испаритель <b>24V</b> , модель 226-100 (LHD), габариты: 800*370*140 мм. Макс. объем воздуха 1 049 м3/час, охлаждающая мощность <b>9,4 kW</b> (32 220 BTU) Подключение слева: вход 5/8"-18UNF O-Ring, выход 7/8"-14UNF O-Ring Блок управления выносной, электронный термостат, 3 скорости	<b>16 371р.</b>	
	<b>RC-U0603</b>	Испаритель 228-100, 12V, LHD (выходы с левой стороны), 6,5 кВт, 5 дефлекторов, цвет серый, блок управления выносной	<b>11 897р.</b>	
	<b>RC-U0604</b>	Испаритель 228-100, 24V, LHD (выходы с левой стороны), 6,5 кВт, 5 дефлекторов, цвет серый, блок управления выносной	<b>11 897р.</b>	
	<b>RC-U0623</b>	Испаритель 450-100, 12V, LHD (выходы с левой стороны), 6 кВт, 3 дефлектора, цвет черный, блок управления встроенный (440x370x140)	<b>8 614р.</b>	
	<b>RC-U0624</b>	Испаритель 450-100, 24V, LHD, (подключение слева: 7/8" O-Ring, 5/8" O-Ring) Макс. объем воздуха 617 М³/ч, охлаждающая мощность 6 kW (22 220 BTU), 3 скорости Габариты 440*370*140 мм., блок управления встроенный, термостат механический	<b>8 614р.</b>	
	<b>RC-U0624E</b>	Испаритель 450-100, 24V, LHD, (подключение слева: 7/8" O-Ring, 5/8" O-Ring) Макс. объем воздуха 617 М³/ч, охлаждающая мощность 6 kW (22 220 BTU), 3 скорости Габариты 440*370*140 мм., блок управления встроенный, термостат электронный	<b>9 517р.</b>	
	<b>RC-U0605</b>	Испаритель 405-100, 12V, LHD (выходы с левой стороны), 4 кВт, 3 дефлектора, цвет серый, блок управления встроенный (400x350x140)	<b>7 912р.</b>	
	<b>RC-U0606</b>	Испаритель 405-100, 24V, LHD (выходы с левой стороны), 4 кВт, 3 дефлектора, цвет серый, блок управления встроенный (400x350x140)	<b>7 912р.</b>	
	<b>RC-U0608</b>	Испаритель 404-100, 24V, LHD (выходы с левой стороны), 4 кВт, 4 дефлектора, цвет черный, блок управления встроенный(400x360x140), механический термостат.	<b>7 004р.</b>	
	<b>RC-U0607E</b>	Испаритель 404-100, 12V, LHD (выходы с левой стороны), 4 кВт, 4 дефлектора, цвет черный, блок управления встроенный(400x360x140), этекронный термостат.	<b>7 452р.</b>	
	<b>RC-U0608E</b>	Испаритель 404-100, 24V, LHD (выходы с левой стороны), 4 кВт, 4 дефлектора, цвет черный, блок управления встроенный(400x360x140), электронный термостат.	<b>7 452р.</b>	
	<b>MK6002</b>	Испаритель, 12V, LHD (выходы с левой стороны 7/8" и 5/8" O-ring), 4 кВт, 13700 BTU, 627М³/ч, мощность электромотора 82W, 4 дефлектора, цвет - черный. Габаритные размеры 400*350*140, электронный термостат.	<b>11 820р.</b>	
	<b>MK6004</b>	Испаритель, 24V, LHD (выходы с левой стороны 7/8" и 5/8" O-ring), 4 кВт, 13700 BTU, 627М³/ч, мощность электромотора 63W, 4 дефлектора, цвет - черный. Габаритные размеры 400*350*140, электронный термостат.	<b>11 820р.</b>	
	<b>RC-U0613</b>	Испаритель 202-100, 12V, LHD (выходы с левой стороны 7/8" и 5/8" O-ring), 5,5 кВт, 19332BTU, 586 М³/чг, мощность электромотора 82W, 3 дефлектора, цвет - черный, блок управления - встроенный. (390*300*125).	<b>7 119р.</b>	
	<b>RC-U0614</b>	Испаритель 202-100, 24V, LHD (выходы с левой стороны 7/8" и 5/8" O-ring), 5,5 кВт, 19332BTU, 586 М³/чг, мощность электромотора 65W, 3 дефлектора, цвет - черный, блок управления - встроенный. (390*300*125).	<b>7 119р.</b>	
	<b>RC-U0629</b>	Испаритель BUS III LHD 12V 848L-100, 9,4 кВт., блок управления выносной (800*350*140).	<b>16 871р.</b>	
	<b>RC-U06103</b>	Испаритель BEU-848-100, 24V, 6,5кВт, аналог King, 6,5 кВт, aluminium coil, 3 скорости воздушного потока, макс. объем воздуха: 617 М³/чг, 5,9А, вес: 4,7 кг, размер: 442*330*165 мм, электронный термостат.	<b>10 103р.</b>	
	<b>RC-U06137</b>	Испаритель BEU-848-100, 12V, 6,5кВт аналог King, aluminium coil, 3 скорости воздушного потока, макс. объем воздуха: 546/617 М³/чг, 4,7 кг, размер: 442*330*165 мм, электронный термостат.	<b>10 103р.</b>	
	<b>RC-U06127</b>	Испаритель <b>12V, 8 кВт, 8А</b> , алюминиевый сердечник, встроенный механический переключатель, 7 дефлекторов, 3 скорости воздушного потока, габариты 615*615*170 мм. макс. Объем воздуха 180 м³/чг вес 8 кг.	<b>14 059р.</b>	
	<b>RC-U06128</b>	Испаритель <b>24V, 8 кВт, 8А</b> , алюминиевый сердечник, встроенный механический переключатель, 7 дефлекторов, 3 скорости воздушного потока, габариты 615*615*170 мм. макс. Объем воздуха 180 м³/чг вес 8 кг.	<b>14 059р.</b>	
	<b>RC-U06129</b>	Испаритель <b>12V</b> , модель BEU-5002-100 Макс. объем воздуха 663 М³/ч, охлаждающая мощность <b>6,5 kW</b> (22 220 BTU) Мощность электромотора 82 W, габариты 495*535*150 мм. Подключение слева: 7/8" O-Ring, 5/8" O-Ring Блок управления встроенный, 3 скорости. Кол. дефлекторов 7 шт.	<b>11 604р.</b>	
	<b>RC-U06130</b>	Испаритель <b>24V</b> , модель BEU-5002-100 Макс. объем воздуха 663 М³/ч, охлаждающая мощность <b>6,5 kW</b> (22 220 BTU) Мощность электромотора 82 W, габариты 495*535*150 мм. Подключение слева: 7/8" O-Ring, 5/8" O-Ring Блок управления встроенный, 3 скорости. Кол. дефлекторов 7 шт.	<b>11 604р.</b>	

	<b>RC-U06130-A</b>	Испаритель <b>24V</b> , модель BEU-5002-100 Макс. объем воздуха 663 М³/ч, охлаждающая мощность <b>6,5 kW</b> (22 220 BTU) Мощность электромотора 82 W, габариты 520*583*172 мм. Подключение слева: 7/8" O-Ring, 5/8" O-Ring Блок управления встроенный, 3 скорости. Кол. дефлекторов 6 шт.	<b>11 604р.</b>	
	<b>RC-U06152</b>	Испаритель напольный <b>12V</b> , модель SL-505 Макс. объем воздуха 390 М³/ч., охлаждающая мощность <b>4,3 kW</b> (14 652 BTU) Мощность электромотора 85 W, габариты 400*373*143 мм. Блок управления встроенный, электронный термостат, 3 скорости. Кол. дефлекторов: 4 шт.	<b>11 713р.</b>	
	<b>RC-U06153</b>	Испаритель напольный <b>24V</b> , модель SL-505 Макс. объем воздуха 390 М³/ч., охлаждающая мощность <b>4,8 kW</b> (16 666 BTU) Мощность электромотора 85 W, габариты 400*373*143 мм. Блок управления встроенный, электронный термостат, 3 скорости. Кол. дефлекторов: 4 шт.	<b>11 713р.</b>	
	<b>RC-U06131</b>	Испарительная установка <b>12V</b> , 8,5А , алюминиевый сердечник, температура: без термоконтроля, 4 выхода диаметром 53мм., , без регулятора скорости воздушного потока, габариты 430*320*170 мм. макс. объем воздуха 390 м³/чг вес 3,7 кг.	<b>9 034р.</b>	
	<b>RC-U06132</b>	Испарительная установка <b>24V</b> , 8,5А , алюминиевый сердечник, температура: без термоконтроля, 4 выхода диаметром 53мм., , без регулятора скорости воздушного потока, габариты 430*320*170 мм. макс. объем воздуха 390 м³/чг вес 3,7 кг.	<b>9 034р.</b>	
	<b>RC-U06109</b>	Испаритель BEU-406-100 12V, Механический Переключатель, 3 скорости воздушного потока, Max объем воздуха: 562/586 М³/чг, Охлаждающая Способность: 4 кВт, Вес: 4.01 кг. Размером: 400x350x145 мм.	<b>7 452р.</b>	
	<b>RC-U06111</b>	Модель 223L-100, 12V, LHD (подключение слева: 7/8" O-Ring, 5/8" O-Ring) Макс. объем воздуха 1 017 М³/ч, охлаждающая мощность 6 kW (20 697 BTU), 3 скорости Габариты 680*285*143 мм., блок управления встроенный, термостат механический	<b>12 104р.</b>	
	<b>RC-U06136</b>	Модель 223L-100, 24V, LHD (подключение слева: 7/8" O-Ring, 5/8" O-Ring.) Макс. объем воздуха 1 184 М³/ч, охлаждающая мощность 6,6 kW (22 674 BTU), 3 скорости Габариты 680*285*143 мм., блок управления встроенный, термостат механический	<b>12 104р.</b>	
	<b>RC-U06113</b>	Испарительная установка, 12V, алюминиевый сердечник, электронный климат-контроль, 4 дефлектора, 3 скорости воздушного потока, Max объем воздуха: 390 М³/ч, мощность охлаждения: <b>5,6 кВт</b> , размер 680*305*145 мм., мощность электромотора 45W, выходы 7/8" и 5/8" O-ring.	<b>7 935р.</b>	<b>АКЦИЯ</b>
	<b>RC-U06120</b>	Испаритель в сборе <b>12V, 10кВт</b> (испаритель, ТРВ, 3 вентилятора, провода, алюминиевый корпус), мотор вентилятора мощностью 170Вт, хладопроизводительность ≥670 м³/ч, скорость без нагрузки 5000 об/мин, скорость с нагрузкой 3600 об/мин Габариты 1320x385x200мм.	<b>45 808р.</b>	
	<b>RC-U06121</b>	Испаритель в сборе <b>24V, 10кВт</b> (испаритель, ТРВ, 3 вентилятора, провода, алюминиевый корпус), мотор вентилятора мощностью 170Вт, хладопроизводительность ≥670 м³/ч, скорость без нагрузки 5000 об/мин, скорость с нагрузкой 3600 об/мин Габариты 1320x385x200мм.	<b>45 808р.</b>	
	<b>RC-U06107</b>	Сердечник испарителя <b>10кВт</b> , в сборе с дюзной ТРВ (габариты 1160x156x126мм)	<b>16 885р.</b>	
	<b>RC-U06156</b>	Испаритель <b>12V</b> , модель Bas IV, габариты 1300*530*210 мм. Макс. объем воздуха 2400-2700 м³/час Охлаждающая мощность 14,6 kW (50 000 BTU) Мощность электромоторов 1000 W Подключение: вход M16x1,5 O-Ring, выход 1 1/16"-14UNF O-Ring	<b>78 873р.</b>	
	<b>RC-U06157</b>	Испаритель <b>24V</b> , модель Bas IV, габариты 1300*530*210 мм. Макс. объем воздуха 2400-2700 м³/час Охлаждающая мощность 14,6 kW (50 000 BTU) Мощность электромоторов 1000 W Подключение: вход M16x1,5 O-Ring, выход 1 1/16"-14UNF O-Ring	<b>78 873р.</b>	
<b>ПОДВЕСНЫЕ УНИВЕРСАЛЬНЫЕ "ХОЛОД - ТЕПЛО"</b>				
<b>Фото</b>	<b>Артикул</b>	<b>Наименование</b>	<b>Цена</b>	<b>Статус</b>
	<b>RC-U0634</b>	Модель <b>848L-100</b> (тепло-холод), LHD. Напряжение <b>12V</b> , сила тока 14,4А. Макс. объем воздуха 1 049 М³/ч, мощность <b>9,4kW</b> (32 220 BTU). Мощность электромотора 144W. Габариты 800*350*140 мм., блок управления встроенный. Термостат механический, кол. скоростей 3, кол. дефлекторов 6.	<b>21 603р.</b>	
	<b>RC-U0621E</b>	Модель <b>404-100</b> (тепло-холод), LHD. Напряжение <b>12V</b> , сила тока 6,8А. Макс. объем воздуха 562 М³/ч, мощность <b>4kW</b> (13 700 BTU). Мощность электромотора 80W. Габариты 400*350*140 мм., блок управления встроенный. <b>Термостат электронный</b> , кол. скоростей 3, кол. дефлекторов 4.	<b>9 304р.</b>	
	<b>RC-U0622E</b>	Модель <b>404-100</b> (тепло-холод), LHD. Напряжение <b>24V</b> , сила тока 2,6А. Макс. объем воздуха 586 М³/ч, мощность <b>4kW</b> (13 700 BTU). Мощность электромотора 65W. Габариты 400*350*140 мм., блок управления встроенный. <b>Термостат электронный</b> , кол. скоростей 3, кол. дефлекторов 4.	<b>9 304р.</b>	



	<b>RC-U06116</b>	Модель <b>405-100</b> (тепло-холод), LHD. Напряжение <b>12V</b> , сила тока 6,8А. Макс. объем воздуха 562 М³/ч, мощность <b>4kW</b> (13 700 BTU). Мощность электродвигателя 80W. Габариты 400*350*140 мм., блок управления встроенный. <b>Термостат электронный</b> , кол. скоростей 3, кол. дефлекторов 3.	<b>9 977р.</b>	
	<b>RC-U06138</b>	Модель <b>405-100</b> (тепло-холод), LHD. Напряжение <b>24V</b> , сила тока 2,6А. Макс. объем воздуха 562 М³/ч, мощность <b>4kW</b> (13 700 BTU). Мощность электродвигателя 80W. Габариты 400*350*140 мм., блок управления встроенный. <b>Термостат электронный</b> , кол. скоростей 3, кол. дефлекторов 3.	<b>9 977р.</b>	
	<b>RC-U06145</b>	Модель <b>848-100</b> (тепло-холод), LHD, <b>аналог King</b> , напряжение <b>24V</b> , сила тока 5,5А. Макс. объем воздуха 617 М³/ч, мощность <b>6,2kW</b> (21 396 BTU). Мощность электродвигателя 62W. Габариты 442*330*165 мм., блок управления выносной. <b>Термостат электронный</b> , кол. скоростей 3, кол. дефлекторов 3.	<b>13 553р.</b>	
	<b>RC-U06146</b>	Модель <b>848-100</b> (тепло-холод), LHD, <b>аналог King</b> . Напряжение <b>12V</b> , сила тока 7,2А. Макс. объем воздуха 546 М³/ч, мощность <b>5,8kW</b> (19 883 BTU). Мощность электродвигателя 86W. Габариты 442*330*165 мм., блок управления выносной. <b>Термостат электронный</b> , кол. скоростей 3, кол. дефлекторов 3.	<b>13 553р.</b>	
	<b>MK6006</b>	Испаритель, <b>холод-тепло, 12V</b> Макс. объем воздуха: 546 М³/ч, охлаждающая мощность: 5,8 kW (19 883 BTU), мощность электродвигателя 86W, макс. сила тока 7,2А, блок управления выносной, электронный термостат, габаритные размеры 450*380*160 мм.	<b>13 849р.</b>	
	<b>MK6007</b>	Испаритель, <b>холод-тепло, 24V</b> Макс. объем воздуха: 617 М³/ч, охлаждающая мощность: 6,2 kW (21 396 BTU), мощность электродвигателя 76,8W, макс. сила тока 5,9А, блок управления выносной, электронный термостат, габаритные размеры 450*380*160 мм.	<b>13 849р.</b>	
	<b>MK6001</b>	Модель тепло-холод. Применяемость: <b>MT3 82 / MT3 1221 / MT3 1523</b> . Напряжение <b>12V</b> , сила тока 6,8А. Макс. объем воздуха 562 М³/ч, мощность <b>4kW</b> (13 700 BTU). Мощность электродвигателя 82W, блок управления выносной. Габариты 410*365*145 мм., ширина по тосольным трубкам 586 мм. Блок управления выносной, <b>термостат электронный</b> , кол. скоростей 3.	<b>14 795р.</b>	
	<b>MK6003</b>	Модель <b>404</b> (тепло-холод), LHD. Напряжение <b>12V</b> , сила тока 6,8А. Макс. объем воздуха 562 М³/ч, мощность <b>4kW</b> (13 700 BTU). Мощность электродвигателя 80W. Габариты 400*350*140 мм., блок управления выносной. <b>Термостат электронный</b> , кол. скоростей 3, кол. дефлекторов 4 шт.	<b>12 265р.</b>	
	<b>MK6005</b>	Модель <b>404</b> (тепло-холод), LHD. Напряжение <b>24V</b> , сила тока 2,6А. Макс. объем воздуха 586 М³/ч, мощность <b>4kW</b> (13 700 BTU). Мощность электродвигателя 65W. Габариты 400*350*140 мм., блок управления выносной. <b>Термостат электронный</b> , кол. скоростей 3, кол. дефлекторов 4.	<b>12 265р.</b>	
<b>ВСТРАИВАЕМЫЕ</b>				
Фото	Артикул	Наименование	Цена	Статус
	<b>RC-U0615</b>	Испаритель 8E, LHD, вход 3/4 O-Ring внутренняя резьба, выход 7/8 O-Ring наружная резьба, габаритные размеры 175x205x250 мм.	<b>7 728р.</b>	
	<b>RC-U0628</b>	Испаритель 7E, LHD, вход 3/4 O-Ring внутренняя резьба, выход 7/8 O-Ring наружная резьба, габаритные размеры 222x174x220 мм.	<b>7 533р.</b>	
	<b>RC-U0636</b>	Испаритель для а/м MB Sprinter, O-Ring, размеры 250*200*60 мм, совместим с TPB RC-U0417.	<b>7 924р.</b>	
	<b>RC-U0637</b>	Испаритель для Peugeot, FIAT Ducato Размеры 255*250*42 мм. Вход 3/4 O-Ring (внутренняя резьба), выход 7/8 O-Ring (наружная резьба)	<b>7 107р.</b>	
	<b>RC-U06134</b>	Испаритель встраиваемый Газ 3302 до 2017г., вход 1/2 O-Ring, выход 5/8 O-Ring	<b>6 958р.</b>	
	<b>RC-U06102</b>	Испаритель для а/м Уаз Патриот, 240x200x60, O-Ring	<b>7 544р.</b>	
	<b>RC-U06106</b>	Испаритель для а/м Газель Некст, 290x200x70, O-Ring с TPB RC-U0414	<b>7 924р.</b>	

	<b>RC-U06106A</b>	Испаритель для а/м Citroen , 290x200x60, O-Ring	<b>7 119р.</b>	
	<b>RC-U06139</b>	Испаритель аналог для а/м Volkswagen Crafter Размеры: 260*235*60 мм. Вход Ø 17,5 мм. O-Ring, выход Ø 11,7 мм. O-Ring	<b>7 119р.</b>	
	<b>RC-U06148</b>	Испаритель аналог для а/м Volvo FH13 (FM4) Размеры: 304*234*40 Вход Ø 18 мм. выход Ø 15,3 мм., отв. под болт М6 Канавка вход Ø 22/29,5 мм., выход Ø 19/26,5 мм.	<b>7 447р.</b>	
	<b>RC-U06151</b>	Испаритель кондиционера с ТРВ для УАЗ Патриот (3163-00-8131050-50) Размеры: 237*250*38 мм. Вход Ø 18,3 мм. O-Ring, выход Ø 10,2 мм. O-Ring	<b>7 222р.</b>	
	<b>RC-U06154</b>	Испаритель, аналог АТЕ002, устанавливается в климатическом блоке в кабине трактора. Применяемость: МТЗ-3022, МТЗ-2822, МТЗ-3522. Габариты испарителя: 344*150*78 мм. Подключение: вход Ø 11,6 мм., выход Ø 14,3 мм. К испарителю подходит: ТРВ RC-U04109, уплотнительные кольца RC-U0745 и RC-U0746	<b>6 768р.</b>	
	<b>RC-U06155</b>	Испаритель с ТРВ и коллектором (переходником), аналог 73523AG01A Габариты испарителя: 304*195*41 мм. Подключение к коллектору: вход Ø 8,1 мм., выход Ø 14,5 мм. К испарителю подходит ТРВ RC-U04013	<b>8 844р.</b>	
	<b>RC-U06163</b>	Испаритель аналог GAZ 10-1648 Габариты испарителя: 294*200*60 мм. Вход 3/4"-16UNF, O-Ring Выход 7/8"-14UNF, O-Ring	<b>6 350р.</b>	
	<b>RC-U0252</b>	Испаритель аналог RE187311 для John Deere Размеры: 456*254*110 Вход Ø 11,8 мм. выход Ø 14,5 мм.	<b>20 620р.</b>	
	<b>RC-U06108</b>	Уплотнитель, в листах толщиной 3 мм, 1*1 м.	<b>570р.</b>	

### Вентиляторы 6"

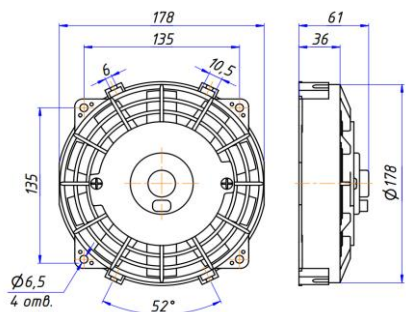

PUSH (S)  
PULL (A)



Диаметр, дюйм	6"
Диаметр по крыльчатке	167 мм
Диаметр по корпусу	183 мм
Высота	61 мм
Геометрия крыльчатки	прямые лопасти

Артикул	OEM номер	Напряжение	Сила тока	Частота вращения	Направление потока воздуха	Мощность	Производительность	Цена
RC-U01292	VA22-AP11/C-50A	12 V	≤ 6,7 A	3000±10%	PULL	80 W	≤ 500 м³/час	2 352р.
RC-U01294	VA22-BP11/C-50A	24 V	≤ 3,3 A		PULL			

### Вентиляторы 7"

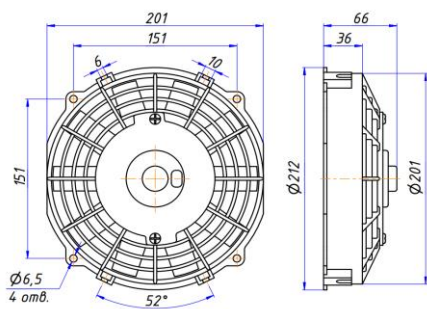

PUSH (S)  
PULL (A)



Диаметр, дюйм	7"
Диаметр по крыльчатке	190 мм
Диаметр по корпусу	212 мм
Высота	66 мм
Геометрия крыльчатки	прямые лопасти

Артикул	OEM номер	Напряжение	Сила тока	Частота вращения	Направление потока воздуха	Мощность	Производительность	Цена
RC-U01286	VA14-AP7/C-34S	12 V	≤ 8,3 A	3000±10%	PUSH	100 W	≤ 600 м³/час	2 410р.
RC-U01287	VA14-AP7/C-34A	12 V			PULL			
RC-U01288	VA14-BP7/C-34S	24 V	≤ 4,2 A	2900±10%	PUSH			
RC-U01289	VA14-BP7/C-34A	24 V			PULL			

### Вентиляторы 9"

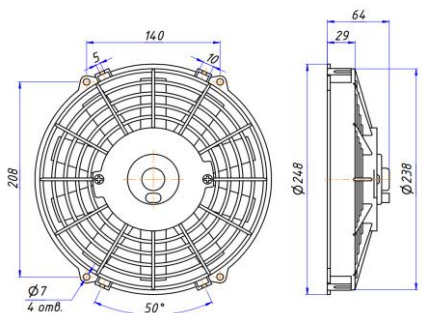

PUSH (S)  
PULL (A)



Диаметр, дюйм	9"
Диаметр по крыльчатке	225 мм
Диаметр по корпусу	248 мм
Высота	64 мм
Геометрия крыльчатки	прямые лопасти

Артикул	OEM номер	Напряжение	Сила тока	Частота вращения	Направление потока воздуха	Мощность	Производительность	Цена
RC-U01212	VA07-AP7/C-31S	12 V	≤ 8,3 A	2600±10%	PUSH	100 W	≤ 650 м³/час	2 463р.
RC-U01213	VA07-AP7/C-31A	12 V			PULL			
RC-U01214	VA07-BP7/C-31S	24 V	≤ 4,2 A	2800±10%	PUSH			
RC-U01215	VA07-BP7/C-31A	24 V			PULL			

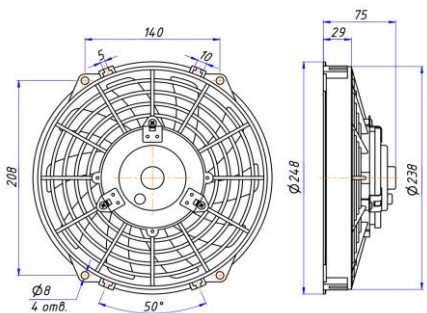

PUSH (S)  
PULL (A)



Диаметр, дюйм	9"
Диаметр по крыльчатке	225 мм
Диаметр по корпусу	248 мм
Высота	75 мм
Геометрия крыльчатки	изогнутые лопасти



Артикул	OEM номер	Напряжение	Сила тока	Частота вращения	Направление потока воздуха	Мощность	Производительность	Цена
RC-U01371	VA07-AP12/C-58A	12 V	≤ 10 A	3200±10%	PULL	120 W	≤ 1700 м³/час	3 088р.
RC-U01372	VA07-AP12/C-58S	12 V			PUSH			
RC-U01373	VA07-BP12/C-58A	24 V	≤ 5 A		PULL			
RC-U01374	VA07-BP12/C-58S	24 V			PUSH			





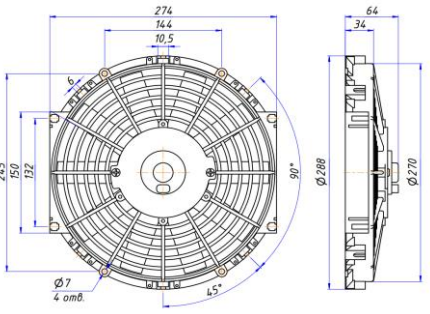

## Вентиляторы 9" с микроконтроллерами плавного старта + водонепроницаемыми коннекторами

 							Диаметр, дюйм	9"
							Диаметр по крыльчатке	225 мм
							Диаметр по корпусу	257 мм
							Высота	79 мм
							Геометрия крыльчатки	изогнутые лопасти
Артикул	OEM номер	Напряжение	Сила тока	Частота вращения	Направление потока воздуха	Мощность	Производительность	Цена
RC-U01363	VA07-AP12/C-58A	12 V	≤ 10 A	≥ 3200±4%	PULL	120 W	≤ 1700 м3/час	6 884р.
RC-U01364	VA07-AP12/C-58S	12 V	≤ 10 A		PUSH			
RC-U01365	VA07-BP12/C-58A	24 V	≤ 5 A		PULL			
RC-U01366	VA07-BP12/C-58S	24 V	≤ 5 A		PUSH			

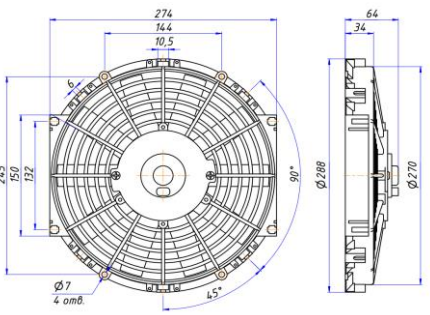
## Вентиляторы 10"

 							Диаметр, дюйм	10"
							Диаметр по крыльчатке	250 мм
							Диаметр по корпусу	288 мм
							Высота	64 мм
							Геометрия крыльчатки	прямые лопасти
Артикул	OEM номер	Напряжение	Сила тока	Частота вращения	Направление потока воздуха	Мощность	Производительность	Цена
RC-U0130	VA11-AP8/C-29S	12 V	≤ 6,7 A	2400±10%	PUSH	80 W	≤ 750 м3/час	1 941р.
RC-U01220	VA11-AP8/C-29A	12 V	≤ 6,7 A		PULL			
RC-U0131	VA11-BP12/C-29S	24 V	≤ 3,3 A	2500±10%	PUSH			
RC-U01221	VA11-BP12/C-29A	24 V	≤ 3,3 A		PULL			

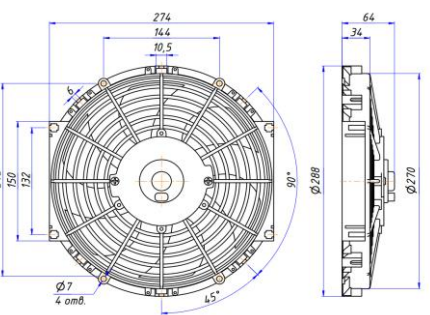
 							Диаметр, дюйм	10"
							Диаметр по крыльчатке	250 мм
							Диаметр по корпусу	288 мм
							Высота	64 мм
							Геометрия крыльчатки	прямые лопасти
Артикул	OEM номер	Напряжение	Сила тока	Частота вращения	Направление потока воздуха	Мощность	Производительность	Цена
RC-U0141	VA11-AP7/C-29S	12 V	≤ 8,3 A	2400±10%	PUSH	100 W	≤ 850 м3/час	2 110р.
RC-U01222	VA11-AP7/C-29A	12 V	≤ 8,3 A		PULL			
RC-U0142	VA11-BP7/C-29S	24 V	≤ 4,2 A	2500±10%	PUSH			
RC-U01223	VA11-BP7/C-29A	24 V	≤ 4,2 A		PULL			

 							Диаметр, дюйм	10"
							Диаметр по крыльчатке	250 мм
							Диаметр по корпусу	288 мм
							Высота	64 мм
							Геометрия крыльчатки	изогнутые лопасти
Артикул	OEM номер	Напряжение	Сила тока	Частота вращения	Направление потока воздуха	Мощность	Производительность	Цена
RC-U0101	VA11-AP8/C-57S	12 V	≤ 6,7 A	2400±10%	PUSH	80 W	≤ 750 м3/час	1 941р.
RC-U0102	VA11-AP8/C-57A	12 V	≤ 6,7 A		PULL			
RC-U0103	VA11-BP12/C-57S	24 V	≤ 3,3 A	2500±10%	PUSH			
RC-U0104	VA11-BP12/C-57A	24 V	≤ 3,3 A		PULL			



							Диаметр, дюйм	10"
							Диаметр по крыльчатке	250 мм
							Диаметр по корпусу	288 мм
							Высота	64 мм
							Геометрия крыльчатки	изогнутые лопасти

Артикул	OEM номер	Напряжение	Сила тока	Частота вращения	Направление потока воздуха	Мощность	Производительность	Цена
RC-U0118	VA11-AP7/C-57S	12 V	≤ 8,3 A	2600±10%	PUSH	100 W	≤ 850 м³/час	2 110р.
RC-U0119	VA11-AP7/C-57A	12 V	≤ 8,3 A		PULL			
RC-U0120	VA11-BP12/C-57S	24 V	≤ 4,2 A	PUSH				
RC-U0121	VA11-BP12/C-57A	24 V	≤ 4,2 A	PULL				

							Диаметр, дюйм	10"
							Диаметр по крыльчатке	255 мм
							Диаметр по корпусу	285 мм
							Высота	76 мм
							Геометрия крыльчатки	изогнутые лопасти

Артикул	OEM номер	Напряжение	Сила тока	Частота вращения	Направление потока воздуха	Мощность	Производительность	Цена
RC-U01330	VA11-AP7/C-57A	12 V	≤ 10 A	≥ 3200±4%	PULL	120 W	≤ 1800м³/час	4 775р.
RC-U01331	VA11-AP7/C-57S	12 V	≤ 10 A		PUSH			
RC-U01332	VA11-BP12/C-57A	24 V	≤ 5 A		PULL			
RC-U01333	VA11-BP12/C-57S	24 V	≤ 5 A		PUSH			

**Вентиляторы 10" с микроконтроллерами плавного старта + водонепроницаемыми коннекторами**

							Диаметр, дюйм	10"
							Диаметр по крыльчатке	253 мм
							Диаметр по корпусу	284 мм
							Высота	78 мм
							Геометрия крыльчатки	изогнутые лопасти

Артикул	OEM номер	Напряжение	Сила тока	Частота вращения	Направление потока воздуха	Мощность	Производительность	Цена
RC-U01367	VA11-AP7/C-57A	12 V	≤ 10 A	≥ 3200±4%	PULL	120 W	≤ 1800 м³/час	7 002р.
RC-U01368	VA11-AP7/C-57S	12 V	≤ 10 A		PUSH			
RC-U01369	VA11-BP12/C-57A	24 V	≤ 5 A		PULL			
RC-U01370	VA11-BP12/C-57S	24 V	≤ 5 A		PUSH			

**Вентиляторы 11"**

							Диаметр, дюйм	11"
							Диаметр по крыльчатке	280 мм
							Диаметр по корпусу	320 мм
							Высота	82 мм
							Геометрия крыльчатки	прямые лопасти

Артикул	OEM номер	Напряжение	Сила тока	Частота вращения	Направление потока воздуха	Мощность	Производительность	Цена
RC-U01313	VA11-AP50/C-27A	12 V	≤ 12,5 A	2700±4%	PULL	150 W	≤ 1700 м³/час	6 588р.
RC-U01329	VA11-AP50/C-27S	12 V	≤ 12,5 A		PUSH			
RC-U01311	VA11-BP50/C-27A	24 V	≤ 6,2 A		PULL			
RC-U01328	VA11-BP50/C-27S	24 V	≤ 6,2 A		PUSH			





## Вентиляторы 12"

							Диаметр, дюйм	12"
							Диаметр по крыльчатке	286 мм
							Диаметр по корпусу	318 мм
							Высота	64 мм
							Геометрия крыльчатки	изогнутые лопасти
Артикул	OEM номер	Напряжение	Сила тока	Частота вращения	Направление потока воздуха	Мощность	Производительность	Цена
RC-U0105	VA09-AP8/C-54S	12 V	≤ 6,7 A	2000±10%	PUSH	80 W	≤ 850 м³/час	2 043р.
RC-U0106	VA09-AP8/C-54A	12 V	≤ 6,7 A		PULL			
RC-U0107	VA09-BP8/C-54S	24 V	≤ 3,3 A	PUSH				
RC-U0108	VA09-BP8/C-54A	24 V	≤ 3,3 A	PULL				
							Диаметр, дюйм	12"
							Диаметр по крыльчатке	286 мм
							Диаметр по корпусу	318 мм
							Высота	64 мм
							Геометрия крыльчатки	изогнутые лопасти
Артикул	OEM номер	Напряжение	Сила тока	Частота вращения	Направление потока воздуха	Мощность	Производительность	Цена
RC-U0137	VA09-AP12/C-54S	12 V	≤ 8,3 A	2600±10%	PUSH	100 W	≤ 900 м³/час	2 290р.
RC-U0138	VA09-AP12/C-54A	12 V	≤ 8,3 A		PULL			
RC-U0139	VA09-BP12/C-54S	24 V	≤ 4,2 A	PUSH				
RC-U0140	VA09-BP12/C-54A	24 V	≤ 4,2 A	PULL				
							Диаметр, дюйм	12"
							Диаметр по крыльчатке	286 мм
							Диаметр по корпусу	318 мм
							Высота	76 мм
							Геометрия крыльчатки	изогнутые лопасти
Артикул	OEM номер	Напряжение	Сила тока	Частота вращения	Направление потока воздуха	Мощность	Производительность	Цена
RC-U0126	VA09-AP50/C-54S	12 V	≤ 10 A	2400±10%	PUSH	120 W	≤ 950 м³/час	3 410р.
RC-U0127	VA09-AP50/C-54A	12 V	≤ 10 A		PULL			
RC-U0128	VA09-BP12/C-54S	24 V	≤ 5 A	PUSH				
RC-U0129	VA09-BP12/C-54A	24 V	≤ 5 A	PULL				
							Диаметр, дюйм	12"
							Диаметр по крыльчатке	280 мм
							Диаметр по корпусу	318 мм
							Высота	64 мм
							Геометрия крыльчатки	прямые лопасти
Артикул	OEM номер	Напряжение	Сила тока	Частота вращения	Направление потока воздуха	Мощность	Производительность	Цена
RC-U0132	VA09-AP8/C-27S	12 V	≤ 6,7 A	2100±10%	PUSH	80 W	≤ 850 м³/час	2 043р.
RC-U01417	VA09-AP8/C-27A	12 V	≤ 6,7 A	2100±10%	PULL			
RC-U0133	VA09-BP8/C-27S	24 V	≤ 3,3 A	2400±10%	PUSH			
RC-U01418	VA09-BP8/C-27S	24 V	≤ 3,3 A	2400±10%	PULL			





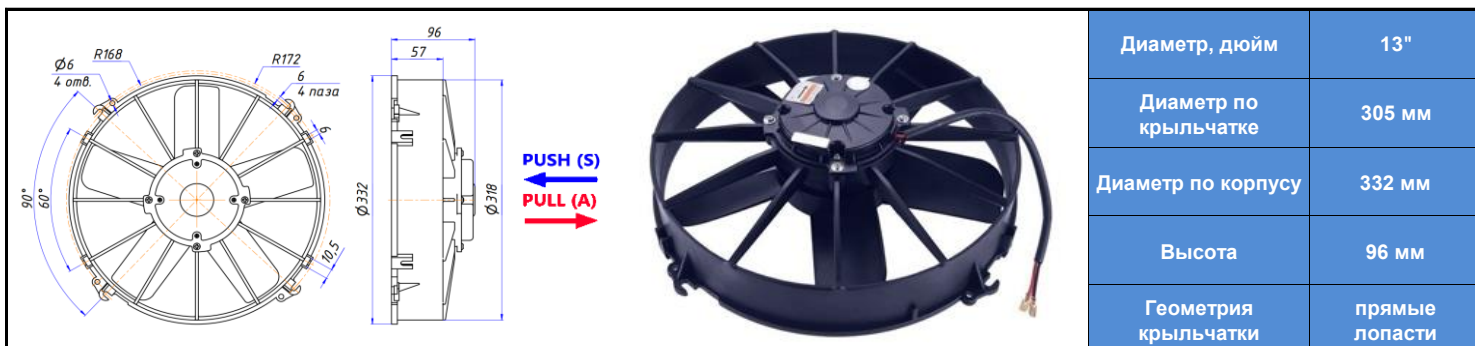

Диаметр, дюйм	13"
Диаметр по крыльчатке	305 мм
Диаметр по корпусу	332 мм
Высота	96 мм
Геометрия крыльчатки	прямые лопасти

Артикул	OEM номер	Напряжение	Сила тока	Частота вращения	Направление потока воздуха	Мощность	Производительность	Цена
RC-U01280	VA01-AP70/LL-36A	12 V	≤ 13,3 A	3000±10%	PULL	160 W	≤ 2300 мз/час	6 715р.
RC-U01281	VA01-BP70/LL-36A	24 V	≤ 7 A		PULL			
RC-U01345	VA01-BP70/LL-36A	24 V	≤ 7 A	3000±4%	PULL	168 W	≤ 2300 мз/час	6 891р.

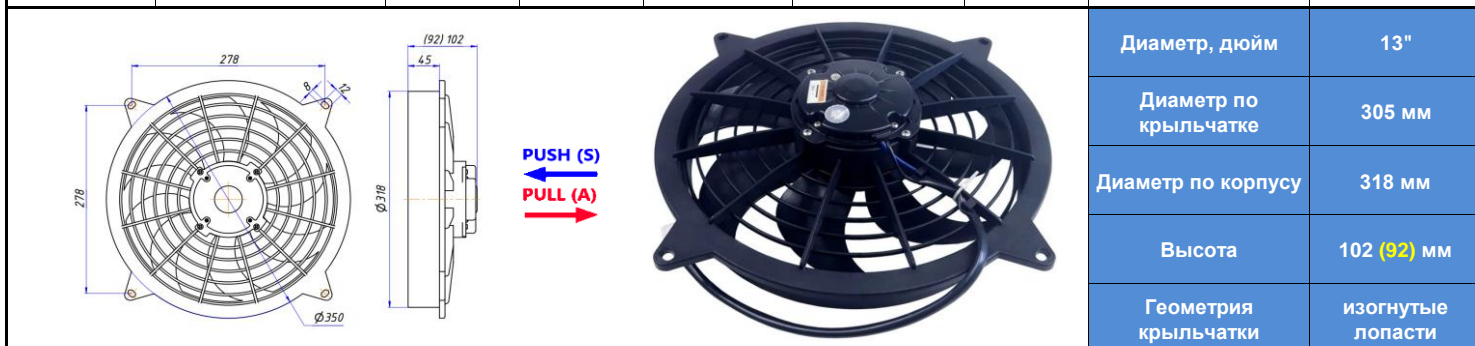

Диаметр, дюйм	13"
Диаметр по крыльчатке	305 мм
Диаметр по корпусу	318 мм
Высота	102 (92) мм
Геометрия крыльчатки	изогнутые лопасти

Артикул	OEM номер	Напряжение	Сила тока	Частота вращения	Направление потока воздуха	Мощность	Производительность	Цена
RC-U01282	-	12 V	≤ 13,3 A	2900±10%	PULL	160 W	≤ 2300 мз/час	7 373р.
(RC-U01283)	-	24 V	≤ 6,7 A		PULL			

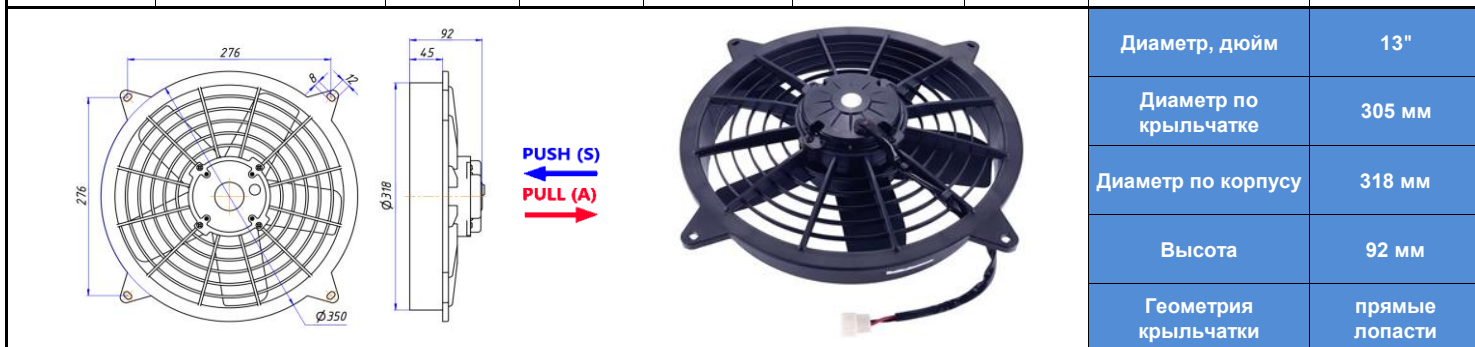

Диаметр, дюйм	13"
Диаметр по крыльчатке	305 мм
Диаметр по корпусу	318 мм
Высота	92 мм
Геометрия крыльчатки	прямые лопасти

Артикул	OEM номер	Напряжение	Сила тока	Частота вращения	Направление потока воздуха	Мощность	Производительность	Цена
RC-U01315	-	24 V	≤ 7,5 A	3000±10%	PULL	180 W	≤ 2300 мз/час	7 853р.

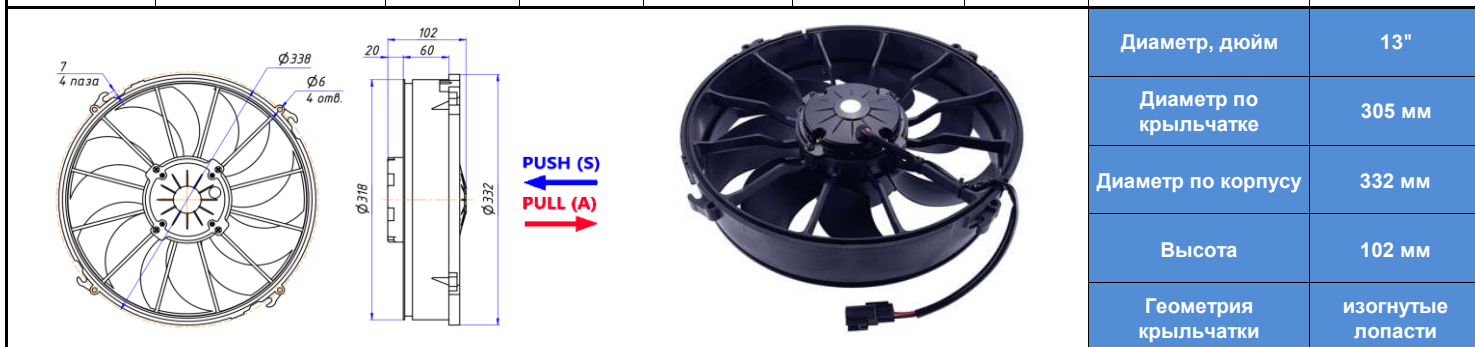

Диаметр, дюйм	13"
Диаметр по крыльчатке	305 мм
Диаметр по корпусу	332 мм
Высота	102 мм
Геометрия крыльчатки	изогнутые лопасти

Артикул	OEM номер	Напряжение	Сила тока	Частота вращения	Направление потока воздуха	Мощность	Производительность	Цена
RC-U01317	-	24 V	≤ 14 A	3500±10%	PULL	370 W	≤ 3000 мз/час	12 575р.

## Вентиляторы 13" бесколлекторные

							Диаметр, дюйм	13"
							Диаметр по крыльчатке	318 мм
							Диаметр по корпусу	340 мм
							Высота	76 мм
							Геометрия крыльчатки	изогнутые лопасти
Артикул	OEM номер	Напряжение	Сила тока	Частота вращения	Направление потока воздуха	Мощность	Производительность	Цена
RC-U01349	-	15-32 V	≤ 28,3 A	≥ 3400	PULL	340 W	≤ 3000 мз/час	20 506р.

							Диаметр, дюйм	13"
							Диаметр по крыльчатке	320 мм
							Диаметр по корпусу	330 мм
							Высота	77 мм
							Геометрия крыльчатки	изогнутые лопасти
Артикул	OEM номер	Напряжение	Сила тока	Частота вращения	Направление потока воздуха	Мощность	Производительность	Цена
RC-U01348	-	24 V	≤ 5 A	2600	PUSH	120 W	≤ 2600 мз/час	18 206р.

## Вентиляторы 14"

							Диаметр, дюйм	14"
							Диаметр по крыльчатке	340 мм
							Диаметр по корпусу	370 мм
							Высота	82 мм
							Геометрия крыльчатки	изогнутые лопасти
Артикул	OEM номер	Напряжение	Сила тока	Частота вращения	Направление потока воздуха	Мощность	Производительность	Цена
RC-U0144	-	12 V	≤ 10 A	≥ 2450	PUSH	120 W	≤ 950 мз/час	4 169р.
RC-U0145	-	12 V	≤ 10 A		PULL			
RC-U0146	-	24 V	≤ 5 A		PUSH			
RC-U0147	-	24 V	≤ 5 A		PULL			

							Диаметр, дюйм	14"
							Диаметр по крыльчатке	350 мм
							Диаметр по корпусу	386 мм
							Высота	88 мм
							Геометрия крыльчатки	прямые лопасти
Артикул	OEM номер	Напряжение	Сила тока	Частота вращения	Направление потока воздуха	Мощность	Производительность	Цена
RC-U01339	VA08-BP70/LL-23A	24 V	≤ 7,9 A	2900±3%	PULL	190 W	≤ 2200 мз/час	12 153р.













## ЭЛЕКТРОМОТОРЫ

Фото	Артикул	Наименование	Цена	Статус
	<b>RC-U0112</b>	Электромотор осевой (12V, 80W, PUSH)	<b>1 471р.</b>	
	<b>RC-U0158</b>	Электромотор осевой (12V, 80W, PULL) Частота вращения 3800 об/мин, сила тока 6,2 А	<b>1 471р.</b>	
	<b>RC-U0113</b>	Электромотор осевой (24V, 80W, PUSH)	<b>1 471р.</b>	
	<b>RC-U0159</b>	Электромотор осевой (24V, 80W, PULL) Частота вращения 3800 об/мин, сила тока 4,3 А	<b>1 471р.</b>	
	<b>RC-U0150</b>	Электромотор осевой (12V, 80W, PUSH)	<b>1 471р.</b>	
	<b>RC-U0151</b>	Электромотор осевой (12V, 80W, PULL)	<b>1 471р.</b>	
	<b>RC-U0152</b>	Электромотор осевой (24V, 80W, PUSH)	<b>1 471р.</b>	
	<b>RC-U0153</b>	Электромотор осевой (24V, 80W, PULL)	<b>1 471р.</b>	
	<b>RC-U01300</b>	Электромотор осевой (12V, 100W, PUSH)	<b>1 643р.</b>	
	<b>RC-U01301</b>	Электромотор осевой (12V, 100W, PULL)	<b>1 643р.</b>	
	<b>RC-U01299</b>	Электромотор осевой (24V, 100W, PUSH)	<b>1 643р.</b>	
	<b>RC-U01302</b>	Электромотор осевой (24V, 100W, PULL)	<b>1 643р.</b>	
	<b>RC-U01304</b>	Электромотор осевой (12V, 120W, PUSH)	<b>2 567р.</b>	
	<b>RC-U01305</b>	Электромотор осевой (12V, 120W, PULL)	<b>2 567р.</b>	
	<b>RC-U01303</b>	Электромотор осевой (24V, 120W, PUSH)	<b>2 567р.</b>	
	<b>RC-U01306</b>	Электромотор осевой (24V, 120W, PULL)	<b>2 567р.</b>	
	<b>RC-U01307</b>	Электромотор осевой (12V, 160W, PULL)	<b>3 867р.</b>	
	<b>RC-U01308</b>	Электромотор осевой (24V, 160W, PULL)	<b>3 867р.</b>	
	<b>RC-U01352</b>	Электромотор осевой (24V, 140W) Высота общая 102 мм. / корпус 78 мм. Диаметр 102 мм., межосевое расстояние 115 мм.	<b>4 987р.</b>	
	<b>RC-U01350</b>	Электромотор осевой (24V, 168W) Высота общая 93 мм. / корпус 80 мм.	<b>5 863р.</b>	
	<b>RC-U01353</b>	Электромотор осевой (24V, 190W) Высота общая 92 мм. / корпус 79 мм. Диаметр 100 мм., межосевое расстояние 134 мм.	<b>5 163р.</b>	
	<b>RC-U01351</b>	Электромотор осевой (24V, 30W) Высота общая 103 мм. / корпус 87 мм. Диаметр 60 мм, межосевое расстояние 115 мм.	<b>2 609р.</b>	
	<b>RC-U01325</b>	Электромотор осевой <b>24V, 120W</b> , аналог Dongin Thermo, Hwasung Thermo. Высота общая 143 мм. / корпуса 111 мм. Диаметр 76 мм.	<b>4 169р.</b>	
	<b>RC-U01327</b>	Электромотор осевой <b>12V, 120W</b> , аналог Dongin Thermo, Hwasung Thermo. Высота общая 146 мм. / корпуса 112 мм. Диаметр 76 мм., межосевое расстояние 77 мм.	<b>5 177р.</b>	
	<b>RC-U01322</b>	Электромотор осевой <b>24V, 120W</b> , аналог Dongin Thermo, Hwasung Thermo. Высота общая 146 мм. / корпуса 112 мм. Диаметр 76 мм., межосевое расстояние 77 мм.	<b>5 177р.</b>	
	<b>RC-U01321</b>	120W, 24V, длина-178мм,(длина корпуса-147мм), ф 76, межосевое по отверстиям 83мм аналог Dongin Thermo, Hwasung Thermo.	<b>5 484р.</b>	









	<b>RC-U01356</b>	Электромотор вентилятора <b>12V, 97W</b> , аналог Carrier 54-60006-10, EGBA1E060, Genesis, Zephyr, Харіос. Высота общая 157 мм. / корпус 123 мм., Диаметр 64 мм., номинальная скорость вращения 2890 об/мин.	<b>6 243р.</b>	
	<b>RC-U01357</b>	Электромотор вентилятора <b>24V, 97W</b> , аналог Carrier. Высота общая 157 мм. / корпуса 123 мм., Диаметр 64 мм., номинальная скорость вращения 2890 об/мин.	<b>6 243р.</b>	
	<b>RC-U01358</b>	Электромотор вентилятора <b>12V, 95,5W</b> , аналог Carrier 54-00639-114, 62-61762-00, Supra, Zephyr, Mistral, Summit. Высота общая 157 мм. / корпус 123 мм., Диаметр 64 мм., номинальная скорость вращения 2400 об/мин.	<b>6 243р.</b>	
	<b>RC-U01359</b>	Электромотор вентилятора <b>24V, 91,5W</b> , аналог Carrier 54-00639-116, 54-60006-06, Thermo king 41-0436, 44-8827, M7135. Высота общая 157мм./корпус 123мм., Диаметр 64 мм., номинальная скорость вращения 2300 об/мин.	<b>6 243р.</b>	
	<b>RC-U01323</b>	Аналог Dongin Thermo, Hwasung Thermo. Мощность 144 W, напряжение 24 V Длина 160 мм., диаметр 76 мм., диаметр крыльчатки 300 мм.	<b>5 350р.</b>	
	<b>RC-U01324</b>	Аналог Dongin Thermo, Hwasung Thermo. Мощность 168 W, напряжение 24 V Длина 148 мм., диаметр 77 мм., диаметр крыльчатки 306 мм. Объем воздуха 1600 м3/час	<b>5 542р.</b>	
	<b>RC-U01405</b>	Электромотор осевой 12V, аналог John Deere RE300527	<b>14 802р.</b>	
	<b>RC-U0148</b>	Электромотор центробежный 12V, 80W	<b>1 951р.</b>	
	<b>RC-U0149</b>	Электромотор центробежный 24V, 80W	<b>1 951р.</b>	
	<b>RC-U01204</b>	Электромотор центробежный 12V, 80W с крыльчаткой	<b>2 467р.</b>	
	<b>RC-U01205</b>	Электромотор центробежный 24V, 80W с крыльчаткой	<b>2 467р.</b>	
	<b>RC-U01206b</b>	Крыльчатка. Диаметр: 85 мм. Длина: 85 мм.	<b>287р.</b>	
	<b>RC-U01354-01</b>	Крыльчатка для вентиляторов RC-U01354 и RC-U01355 Диаметр 10" (252 мм.) Высота 84 мм.	<b>995р.</b>	





## РАДИАТОРЫ КОНДИЦИОНЕРА

## СЕРПАНТИН

Фото	Артикул	Наименование	Цена	Статус
	RC-U0221	Радиатор 10"x21"x44 мм., тип С, вход резьба 3/4"-16UNF, выход резьба 5/8"-18UNF, O-Ring.	6 781р.	
	RC-U0204	Радиатор 12"x14"x44 мм., тип С, вход резьба 3/4"-16UNF, выход резьба 5/8"-18UNF, O-Ring.	5 017р.	
	RC-U0201	Радиатор 14"x18"x44 мм., тип С, вход резьба 3/4"-16UNF, выход резьба 5/8"-18UNF, O-Ring.	6 895р.	
	RC-U0202	Радиатор 14"x21"x44 мм., тип С, вход резьба 3/4"-16UNF, выход резьба 5/8"-18UNF, O-Ring.	7 164р.	
	RC-U0203	Радиатор 14"x23"x44 мм., тип С, вход резьба 3/4"-16UNF, выход резьба 5/8"-18UNF, O-Ring.	7 703р.	
	RC-U0239	Радиатор 16"x18"x44 мм., тип С, вход резьба 3/4"-16UNF, выход резьба 5/8"-18UNF, O-Ring.	7 803р.	

## МНОГОПОТОЧНЫЙ

Фото	Артикул	Наименование	Цена	Статус
	RC-U0227	Радиатор 10"x25"x18 мм., тип D, вход резьба 3/4"-16UNF, выход резьба 5/8"-18UNF, O-Ring.	4 987р.	
	RC-U0218	Радиатор 12"x18"x18 мм., тип D, вход резьба 3/4"-16UNF, выход резьба 5/8"-18UNF, O-Ring.	4 910р.	
	RC-U0205	Радиатор 12"x21"x18 мм., тип D, вход резьба 3/4"-16UNF, выход резьба 5/8"-18UNF, O-Ring.	5 748р.	
	RC-U0206	Радиатор 12"x23"x18 мм., тип D, вход резьба 3/4"-16UNF, выход резьба 5/8"-18UNF, O-Ring.	5 968р.	
	RC-U0228	Радиатор 12"x25"x18 мм., тип D, вход резьба 3/4"-16UNF, выход резьба 5/8"-18UNF, O-Ring.	5 630р.	
	RC-U0214	Радиатор 14"x18"x20 мм., тип D, вход резьба 3/4"-16UNF, выход резьба 5/8"-18UNF, O-Ring.	5 443р.	
	RC-U0207	Радиатор 14"x21"x18 мм., тип D, вход резьба 3/4"-16UNF, выход резьба 5/8"-18UNF, O-Ring.	5 493р.	
	RC-U0230	Радиатор 14"x21"x26 мм., тип D, вход резьба 3/4"-16UNF, выход резьба 5/8"-18UNF, O-Ring.	5 914р.	
	RC-U0208	Радиатор 14"x23"x18 мм., тип D, вход резьба 3/4"-16UNF, выход резьба 5/8"-18UNF, O-Ring.	4 818р.	
	RC-U0219	Радиатор 14"x23"x20 мм., тип D, вход резьба 3/4"-16UNF, выход резьба 5/8"-18UNF, O-Ring.	6 629р.	
	RC-U0209	Радиатор 14"x25"x18 мм., тип D, вход резьба 3/4"-16UNF, выход резьба 5/8"-18UNF, O-Ring.	6 181р.	
	RC-U0232	Радиатор 14"x25"x26 мм., тип D, вход резьба 3/4"-16UNF, выход резьба 5/8"-18UNF, O-Ring.	7 781р.	
	RC-U0225	Радиатор 14"x26"x20 мм., тип D, вход резьба 3/4"-16UNF, выход резьба 5/8"-18UNF, O-Ring.	7 428р.	
	RC-U0210	Радиатор 14"x27"x18 мм., тип D, вход резьба 3/4"-16UNF, выход резьба 5/8"-18UNF, O-Ring.	6 315р.	
	RC-U0215	Радиатор 14"x27"x20 мм., тип D, вход резьба 3/4"-16UNF, выход резьба 5/8"-18UNF, O-Ring.	6 872р.	
	RC-U0229	Радиатор 14"x27"x26 мм., тип D, вход резьба 3/4"-16UNF, выход резьба 5/8"-18UNF, O-Ring.	8 094р.	
	RC-U0226	Радиатор 14"x28"x20 мм., тип D, вход резьба 3/4"-16UNF, выход резьба 5/8"-18UNF, O-Ring.	7 237р.	
	RC-U0211	Радиатор 16"x18"x18 мм., тип D, вход резьба 3/4"-16UNF, выход резьба 5/8"-18UNF, O-Ring.	5 680р.	
	RC-U0212	Радиатор 16"x21"x18 мм., тип D, вход резьба 3/4"-16UNF, выход резьба 5/8"-18UNF, O-Ring.	6 551р.	
	RC-U0213	Радиатор 16"x23"x18 мм., тип D, вход резьба 3/4"-16UNF, выход резьба 5/8"-18UNF, O-Ring.	6 835р.	
	RC-U0216	Радиатор 16"x27"x20 мм., тип D, вход резьба 3/4"-16UNF, выход резьба 5/8"-18UNF, O-Ring.	7 355р.	
	RC-U0231	Радиатор 16"x27"x26 мм., тип D, вход резьба 3/4"-16UNF, выход резьба 5/8"-18UNF, O-Ring.	8 893р.	
	RC-U0237	Радиатор 17"x23"x20 мм., тип D, вход резьба 3/4"-16UNF, выход резьба 5/8"-18UNF, O-Ring.	7 635р.	
	RC-U0217	Радиатор 18"x21"x20 мм., тип D, вход резьба 3/4"-16UNF, выход резьба 5/8"-18UNF, O-Ring.	6 666р.	
	RC-U0235	Радиатор 18"x22"x20 мм., тип D, вход резьба 3/4"-16UNF, выход резьба 5/8"-18UNF, O-Ring.	7 619р.	
	RC-U0238	Радиатор 18"x26"x20 мм., тип D, вход резьба 3/4"-16UNF, выход резьба 5/8"-18UNF, O-Ring.	8 475р.	
RC-U0260	Радиатор 18"x32"x20 мм., тип D, вход резьба 3/4"-16UNF, выход резьба 5/8"-18UNF, O-Ring.	8 750р.		
RC-U0259	Радиатор 20"x27"x20 мм., тип D, вход резьба 3/4"-16UNF, выход резьба 5/8"-18UNF, O-Ring.	8 950р.		
RC-U0220	Радиатор 21"x27"x20 мм., тип D, вход резьба 3/4"-16UNF, выход резьба 5/8"-18UNF, O-Ring.	8 850р.		
	RC-U0233	Конденсор Газель-Некст, со встроенным осушителем. Размеры: 400*542*16 мм., вход резьба 3/4"-16UNF, выход резьба 5/8"-18UNF O-Ring. Без установочных кронштейнов.	8 611р.	
	RC-U0244	Радиатор 22"x29"x20 мм., вход резьба 3/4"-16UNF, выход резьба 5/8"-18UNF, O-Ring.	4 543р.	АКЦИЯ
	RC-U0222	Радиатор 18"x39"x20 мм., вход резьба 3/4"-16UNF, выход резьба 5/8"-18UNF, O-Ring. Аналог кондиционера Yilkaq 100 для микроавтобусов.	14 103р.	
	RC-U0250	Радиатор 22"x29"x20 мм., вход резьба 3/4"-16UNF, выход резьба 5/8"-18UNF O-Ring. Аналог кондиционера Yilkaq для микроавтобусов.	12 625р.	
	RC-U0246	Радиатор 340*700*20 мм., вход резьба 3/4"-16UNF, выход резьба 5/8"-18UNF O-Ring. Аналог конденсора для Thermo King V-400 DSR, V-500 DSR, V-500 Spectrum, V-500 TC DSR, V-600 MAX Оригинальный номер: 67-2868	11 496р.	
	RC-U0258	Радиатор 572*476*18 мм. для рефрижераторной установки Thermo King SLX серии. Номер каталога Thermo King: 67-2475, 672475, 672-475, 60-0618, 600618, 600-618, 67-2856, 672856 Применяемость: SLX 100, SLX 200, SLX 300, SLX 400	21 764р.	
	RC-U0251	Радиатор, аналог для Volvo FH13 (FM4), оригинальный номер: 22768792. Габариты: 14"x34"x16 мм. Подключение: вход Ø 15,3 мм., выход Ø 13,7 мм.	8 588р.	

	<b>RC-U0253</b>	Радиатор, аналог для MAN TGS, оригинальный номер: 81.61920.0030. Габариты: 14"x31"x16 мм. Подключение: вход Ø 14,4 мм., выход Ø 11 мм.	<b>5 878р.</b>	
	<b>RC-U0241</b>	Радиатор 172*530*26 мм., вход Ø 12 мм., выход Ø 12 мм. Аналог конденсора для Zanotti Z10/Z12/Z20 Оригинальный номер: 3CND573	<b>7 095р.</b>	
	<b>RC-U0242</b>	Радиатор 172*730*26 мм., вход Ø 12 мм., выход Ø 12 мм. Аналог конденсора для Zanotti Z25/Z30/Z35 Оригинальный номер: 3CND579	<b>7 872р.</b>	
	<b>RC-U0243</b>	Радиатор 172*850*26 мм., вход Ø 12 мм., выход Ø 12 мм. Аналог конденсора для Zanotti Z38 Оригинальный номер: 3CND580, 3CND575, 3CND514	<b>9 605р.</b>	
	<b>RC-U0236</b>	Радиатор 14"x33"x20 мм., вход Ø 14,5 мм., выход Ø 14,5 мм. Аналог для Volvo FH12, FH16 (с 2003 по 2008) Оригинальные номера: 20555299, 20838901, 21086300	<b>8 279р.</b>	
	<b>RC-U0240</b>	Радиатор 542*538*16 мм., вход Ø 14,5 мм., выход Ø 14,5 мм. Аналог для DAF 1629115.	<b>11 134р.</b>	













## РЕССИВЕРЫ, ОСУШИТЕЛИ, СИЛИКАГЕЛЬ

## Ресиверы вертикальные универсальные

Фото	Артикул	Наименование	Цена	Статус
	RC-U0501	Ресивер вертикальный, высота 200мм (170мм баллон), D-60мм, объем <b>480мл</b> , вход и выход 5/8-18UNF O-Ring, под фитинг 3/8, G6, №6, O-Ring. (Датчик давления 3/8-24UNF Male - 2шт.)	<b>685р.</b>	
	RC-U0502	Ресивер вертикальный, высота 150мм (120мм баллон), D-76мм, объем <b>544мл</b> , вход и выход 5/8-18UNF O-Ring, под фитинг 3/8, G6, №6, O-Ring. (Датчик давления 3/8-24UNF Male - 2шт.)	<b>984р.</b>	
	RC-U0505	Ресивер вертикальный, высота 200мм (170мм баллон), D-60мм, объем <b>480мл</b> , вход и выход 5/8-18UNF Flare, под фитинг 3/8, G6, №6, Flare. (Датчик давления 3/8-24UNF Male - 2шт.)	<b>722р.</b>	
	RC-U0506	Ресивер вертикальный, высота 200мм (170мм баллон), D-76мм, объем <b>800 мл</b> , вход и выход 5/8-18UNF O-Ring, под фитинг 3/8, G6, №6, O-Ring. (Датчик давления 3/8-24UNF Male - 2шт.)	<b>1 140р.</b>	
	RC-U0530	Высота 200 мм., высота баллона 170 мм., диаметр 60 мм., объем 480 мл. Вход и выход наружная резьба 9/16"-18UNF, O-Ring, под фитинг (Август) G6, №6, резьба гайки 9/16"-18UNF Mini O-Ring Датчик давления 3/8"-24UNF наружная резьба — 2 шт.	<b>738р.</b>	
	RC-U0530-1	Высота 200 мм., высота баллона 170 мм., диаметр 60 мм., объем 480 мл. Вход и выход наружная резьба 9/16"-18UNF, O-Ring, под фитинг (Август) G6, №6, резьба гайки 9/16"-18UNF Mini O-Ring Датчик давления 3/8"-24UNF наружная резьба — 1 шт.	<b>738р.</b>	
	RC-U0552	Ресивер (фильтр-осушитель) вертикальный, длина 200 мм., длина баллона 170 мм., диаметр 60 мм., объем 480 мл., вход наружная резьба 5/8"-18UNF, O-Ring, выход внутренняя резьба 5/8"-18UNF, O-Ring, датчик давления 3/8"-24UNF. Аналог T7060/Puma210, 87343822, 82023593, 47446232, 47446236	<b>400р.</b>	<b>АКЦИЯ</b>
	RC-C5170	Ресивер на <b>New holland tx65 2003</b> , D-103мм, длина 216мм (175мм баллон), <b>объем 1500 мл</b> (вход 5/8-18 UNF (MO), выход 5/8-18 UNF (MO))	<b>2 335р.</b>	
	RC-U0567	Ресивер вертикальный, высота 205мм (175мм баллон), D-70мм, объем <b>670мл</b> , вход и выход 5/8-18UNF Flare, под фитинг 3/8, G6, №6, Flare. (Датчик давления 3/8-24UNF Male - 2шт.)	<b>1 194р.</b>	
	RC-U0586	Высота 228 мм., высота баллона 205 мм., диаметр 102 мм., объем 1600 мл. Вход и выход 5/8"-18UNF, O-Ring, под фитинг 3/8", G6, №6, O-Ring Датчик давления 3/8"-24UNF наружная резьба - 2 шт. Аналог THERMOTEC KTT120152, для John Deere 1000, 8000, 9000, 6076H, 6081H, 6081HRW17.	<b>3 160р.</b>	
	RC-U0588	Высота 210 мм., высота баллона 185 мм., диаметр 76 мм., объем 835 мл. Вход и выход 5/8"-18UNF, O-Ring, под фитинг 3/8", G6, №6, O-Ring Датчик давления 3/8"-24UNF наружная резьба, заправочный порт 7/16"-20UNF Аналог MCC 26-0220, 825-4136, 37-19855, 127741	<b>2 089р.</b>	

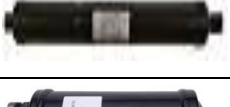
## Ресиверы горизонтальные универсальные

Фото	Артикул	Наименование	Цена	Статус
	RC-U0503	Ресивер горизонтальный, длина 238мм (178мм баллон) D-63мм, объем <b>550мл</b> , вход и выход для газа 5/8 18UNF O-Ring, под фитинг 3/8, G6, №6, O-Ring (Датчик давления 3/8 - 24UNF Male - 1шт.)	<b>1 439р.</b>	
	RC-U0533	Ресивер горизонтальный, длина 240мм(178мм баллон), D-63мм, объем 550мл, вход и выход для газа 5/8 18UNF O-Ring, под фитинг 3/8, G6, №6 <b>Вход со стороны датчика</b> (Датчик давления 3/8 - 24UNF Male - 1шт.)	<b>1 685р.</b>	
	RC-U0540	Ресивер горизонтальный универсальный длина 265мм, (225мм баллон), D-63мм, вход и выход (O-Ring) размер резьбы 5/8", слив Ф16мм резьба 3/8"	<b>2 289р.</b>	
	RC-U0504	Ресивер горизонтальный, длина 248мм(182мм баллон) D-76мм, объем <b>900мл</b> , вход и выход для газа 5/8 18UNF O-Ring, под фитинг 3/8, G6, №6, O-Ring. (Датчик давления 3/8 - 24UNF Male - 1шт.)	<b>1 702р.</b>	

	<b>RC-U05004</b>	Ресивер горизонтальный, длина 265мм(179мм баллон) D-76мм, объем 800мл, вход и выход для газа 5/8 18UNF O-Ring, под фитинг 3/8, G6, №6, O-Ring. ( Датчик давления 3/8 - 24UNF Male - 1шт.)	<b>1 760р.</b>	
	<b>RC-U0575</b>	Ресивер горизонтальный аналог <b>AGCO, Challenger, Massey Ferguson</b> . длина 270мм, длина баллона 200мм, диаметр 76мм, V=900мл, 5/8" 18UNF O-Ring, под фитинг 3/8", G6, №6, O-Ring.	<b>2 844р.</b>	
	<b>RC-U0532</b>	Ресивер горизонтальный, длина169мм, длина баллона114мм., диам. 76мм, объем 507мл, вход и выход для газа Ø трубки 3/8", Ø резьбы 5/8" 18UNF O-Ring аналог <b>Danfoss</b>	<b>1 422р.</b>	
	<b>RC-U0577</b>	Ресивер горизонтальный RC-U0577 420x375x45, V=600мл, вход/выход 5/8" 18UNF O-Ring, под фитинг 3/8", G6, №6, O-Ring.	<b>2 277р.</b>	
	<b>RC-U0583</b>	Ресивер (фильтр-осушитель) с кронштейном. Аналог Автохолод. Длина общая 240 мм., длина балона 170 мм., диаметр 76 мм., Вход и выход наружная резьба 5/8"-18UNF O-Ring, под фитинг 3/8", G6, №6, O-Ring Вход под датчик давления внутренняя резьба 3/8"-24UNF	<b>2 721р.</b>	
	<b>RC-U0531</b>	Ресивер горизонтальный, алюминиевый с кронштейном. Длина 310 мм., длина баллона 220 мм., диаметр 89 мм., объем 1300 мл. Вход и выход 5/8"-18UNF O-Ring, под фитинг 3/8", G6, №6, O-Ring. Заправочный порт 7/16"-20UNF.	<b>3 559р.</b>	
	<b>RC-U0572</b>	Ресивер горизонтальный, алюминиевый с кронштейном. Длина 310 мм., длина балона 220 мм., диаметр 88 мм., объем 1300 мл. Вход и выход 5/8"-18UNF O-Ring, под фитинг 3/8, G6, №6, O-Ring. Заправочный порт 7/16"-20UNF.	<b>3 938р.</b>	













### Фильтры-осушители на рефрижераторы





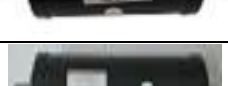

Фото	Артикул	Наименование	Цена	Статус
	<b>RC-U0579</b>	Бак фреона Ресивер аналог <b>Thermo King 67-1542, 671542, 671-542, 67-1130, 671130, 671-130, 5D50909G02, 5D39996G01 (SL-100 / SL100, SL-200 / SL200, SL-400 / SL400,SL-100e / SL100E, SL-200e / SL200E, SL-400e / SL400E, SL-100e Tier2, SL100eTier2, SL-200e Tier2 / SL200eTier2, SL-400e Tier2 / SL400eTier2, SL-400e SR, SL400ESR, Spectrum SL Tier2, SpectrumSLTier2, Spectrum SL Multi-Temp, SpectrumSLMultiTemp)</b>	<b>26 142р.</b>	
	<b>RC-U0539</b>	Дегидратор (фильтр-осушитель) <b>Carrier и Thermo King, Zanotti</b> , длина 223мм, (170мм баллон), D-88мм, вход и выход ORFS 3/8" размер резьбы 11/16	<b>2 895р.</b>	
	<b>RC-U0541</b>	Дегидратор (фильтр-осушитель) <b>Carrier 14-00326-03, 14-60018-00, 350-4174, 14-00326-00, 3504560, 14-60018-03, и Thermo King 668471, 66-8471, 3FLT176 Xarios500/600, Supra 450/550/750/850/950 Genesis Zanotti FZ258</b> , длина 225мм, (188мм баллон), D-75мм, вход и выход ORFS 3/8" размер резьбы 11/16	<b>3 160р.</b>	
	<b>RC-U0566</b>	Дегидратор (фильтр осушитель) аналог <b>Carrier</b> Длина 225 мм, длина баллона 187 мм.Диаметр 76,5 мм. Вход -Выход13/16 ORFS	<b>1 737р.</b>	
	<b>RC-U05100</b>	Дегидратор аналог Carrier 14-00326-05 Длина общая 225 мм., длина баллона 187 мм., диаметр 76 мм. Объем 650 мл. Вход, выход наружная резьба 13/16"-16UN, ORFS, канавка под кольцо Ø 11/15,8 мм.	<b>1 737р.</b>	
	<b>RC-U0544</b>	Дегидратор (фильтр-осушитель) <b>Thermo King TK 66-0600 (61-0600), 61-600, 680600, 68-600, 669200, 66-9200, SMX, SL, SLX, SLXe, UT-800/1200</b> , длина 235мм, (190мм баллон), D-88мм, вход и выход ORFS 1/2-5/8 размер резьбы 1"- 13/16	<b>3 950р.</b>	
	<b>RC-U0581</b>	Дегидратор (фильтр-осушитель) аналог <b>АВГУСТ 23БС-А18 (04-260020-00)</b> , общая длина 250мм, длина баллона198мм., диаметр 76мм.,Вход наружная резьба M24×1.5, выход наружная резьба M24×1.5	<b>3 138р.</b>	
	<b>RC-U0559</b>	Дегидратор (фильтр осушитель) аналог <b>ALKO Control ADK304</b> . Длина 250 мм, Длина баллона186мм. Диаметр, 76 мм. Вход 3/4(Flayer), Выход 3/4(Flayer),	<b>1 932р.</b>	
	<b>RC-U0584</b>	Дегидратор (фильтр осушитель) аналог DML 414 Danfoss (023Z0109). Длина общая 252 мм., длина балона 196 мм., диаметр 89 мм. Объем 1190 мл. Вход и выход для газа наружная резьба 3/4"-16UNF Flayer.	<b>2 473р.</b>	
	<b>RC-U0595</b>	Дегидратор (фильтр осушитель), аналог DML 306 Danfoss. Длина общая 258 мм., длина баллона 186 мм., диаметр 76 мм. Объем 840 мл. Вход и выход для газа наружная резьба 7/8"-14UNF Flayer	<b>1 748р.</b>	
	<b>RC-U0536</b>	<b>Фильтр осушитель аналог DML 083 Danfoss 023Z5040</b> , длина 158мм (100мм баллон), D-58мм, вход и выход ( Flayer) 3/8" (10мм), размер резьбы 5/8 Температурный диапазон: -40 ° C - + 70 ° C	<b>2 422р.</b>	

	<b>RC-U0594</b>	Дегидратор (фильтр осушитель), аналог DML 083 FS Danfoss 023Z1323 Длина общая 140 мм., длина баллона 100 мм., диаметр 54 мм. Объем 150 мл. Вход и выход для газа наружная резьба 11/16"-16UN ORFS под фитинг 3/8", G6, №6, ORFS	<b>1 288р.</b>	
	<b>RC-U0537</b>	Дегидратор (фильтр-осушитель) Carrier 14-00326-04,14-60018-01, 14-60018-04, 14-00326-01 и Thermo King 66-8718, 668718, 668-718, (аналог Danfoss DML163FS 023Z0219) , длина 150мм, (85мм баллон), D-75мм, вход и выход ORFS 3/8" размер резьбы 11/16	<b>2 019р.</b>	
	<b>RC-U0538</b>	Фильтр осушитель аналог DML 163 Danfoss 023Z5008 длина 165мм (85мм баллон), D-75мм, вход и выход ( Flayer) 3/8" (10мм), размер резьбы 5/8 Температурный диапазон: -40 ° C - + 70 ° C	<b>2 721р.</b>	
	<b>RC-U0597</b>	Дегидратор (фильтр-осушитель), аналог Thermo King 66-8065, Длина общая 143 мм., длина баллона 110 мм., диаметр 75 мм. Вход и выход наружная резьба 9/16"-18UNF, ORFS, под фитинг 3/8", G6, №6, ORFS	<b>2 082р.</b>	
	<b>RC-U0576</b>	Дегидратор (фильтр-осушитель) аналог Danfoss: DCL163FS 023Z0219 66-8718 / P-14-00326-04. Thermo King: 66-8718, 668718, 668-718., Carrier: 14-00326-04,14-60018-01, 14-60018-04, 14-00326-01 для установок модельного ряда Xarios / Zephyr. Zanotti: SFZ114, 213, 214, 219,229, Zero20, Zero30, Zero35, Zero38, 200, 300, 350, 380. Terra Frigo: S10, S10P, S20, S20P, S30, S30P, S40, S40P. Размеры 160x120x75, вход и выход ORFS 3/8", резьба 11/16".	<b>2 281р.</b>	
	<b>RC-U0553</b>	Дегидратор (фильтр-осушитель) аналог Thermo King 61-3851, Длина 107 мм., длина баллона 71 мм., диаметр 54 мм., вход и выход 9/16"-18UNF, ORFS. Температурный диапазон -40°C – + 70°C	<b>1 843р.</b>	
	<b>RC-U0554</b>	Дегидратор (фильтр-осушитель) аналог DML 053, 023Z1501, Thermo King 61-3852, 1E39797H02. Длина 113 мм., длина баллона 71 мм., диаметр 54 мм., вход и выход 11/16"-16UN, ORFS. Температурный диапазон -40°C – + 70°C	<b>1 843р.</b>	
	<b>RC-U0580</b>	Дегидратор (фильтр-осушитель) аналог Zanotti 3FLT177 Zanotti Zero 20,25, 30, 35, 38, SFZ 213, 214, 219, 229 Длина, мм 148,Длина баллона, мм 108, Диаметр, мм 74 Вход и выход ORFS 3/8"Размер резьбы 11/16" 16 UNF	<b>2 107р.</b>	
	<b>RC-U0558</b>	Дегидратор (фильтр осушитель) аналог Thermo King . Длина 126,5 мм, длина баллона 84,5 мм Диаметр 60 мм. Вход 5/8 O-Ring,Выход 5/8 O-Ring.	<b>2 195р.</b>	
	<b>RC-U0542</b>	Дегидратор (фильтр-осушитель) Thermo King 66-5788 (61-0800) , 66-9700, 669700, 669-700, 665788, 665-788, 61-0800, 610800, 610-800, 61-800, 61800, длина 175мм, (117мм баллон), D-75мм, вход и выход ORFS 3/8" размер резьбы 11/16	<b>2 162р.</b>	
	<b>RC-U0549</b>	Фильтр-осушитель, аналог Carrier Viento 65-60078-10, длина 160мм, D-80мм., вход: PAD (d 8.6), выход: PAD (d 8.6). Температурный диапазон -40° C – + 70° C	<b>2 614р.</b>	
	<b>RC-U0587</b>	Ресивер аналог Zanotti 3ACP084 (с кронштейном). Длина 225 мм., диаметр 102 мм., длина баллона 184 мм., объем 1445 мл. Вход под пайку, выход наружная резьба 1"-14UNS, ORFS.	<b>6 932р.</b>	
	<b>RC-U0591</b>	Ресивер аналог Zanotti FZ 213/214/219 3SRP002 (5802444) Длина общая 200 мм., длина баллона 172 мм., диаметр 76 мм. Объем 750 мл. Вход под пайку Выход наружная резьба 1"-14UNS, ORFS	<b>4 451р.</b>	
	<b>RC-U0599</b>	Ресивер аналог Zanotti Zero 25S/30S/35S, 3SRP005 (с кронштейном) Длина общая 180 мм., длина баллона 173 мм., диаметр 76 мм. Объем 650 мл. Вход под пайку Ø 12 Выход наружная резьба 1"-14UNS, ORFS	<b>4 600р.</b>	









**Ресиверы для сельхозтехники, грузовых автомобилей и автобусов**



Фото	Артикул	Наименование	Цена	Статус
	RC-U0582	Ресивер аналог DEUTZ, LAMBORGHINI, SAME/DEUTZ : 0.014.2995.4/30, 00154222410, 00142995430, 0.015.4222.4/10 LAMBORGHINI : 0.015.4222.4/10 SAME : 0.015.4222.4/10, 0.014.2995.4/30, DEUTZ: AGROTRON 120 130 150 150.7 180.7, AGROTRON 165.7, AGROTRON 90 100 110 120, AGROTRON 90P 100P 110P 120P, AGROTRON K420, AGROTRON L730, AGROTRON M625, AGROTRON TTV 620, AGROTRON TTV 7250, AGROTRON X720. LAMBORGHINI: MACH 250 T4i Vrt. SPARK 180 T4i, SPARK 190 T4i Vrt SAME: AUDAX 200, AUDAX 220, DIAMOND 230DCR, 270DCR, DIAMOND 270, IRON 100, IRON 110, IRON 120, IRON 165.7	2 064р.	
	RC-U0543	Осушитель системы кондиционирования аналог MAN 4-SERIE TGA (2000-2008) 81.61910.6017 , Behr Hella Service truck 8FT351197-481, Diesel Technic 3.82280, MAN 81.61910.6023, MAN 81.61910.6045	2 457р.	
	RC-U0547	Ресивер Mercedes Benz, Aktros, Man, длина 290 мм, (260мм балон), D-50мм, вход и выход размер резьбы 3/4-16UNF O-Ring (фитинг #8) Выход под датчик давления 3/8"-24UNF наружная резьба - 2шт.	2 809р.	
	RC-U0564	Ресивер аналог MAN. Длина 295 мм, длина баллона 270 мм. Диаметр 51мм. Вход 5/8 O-Ring, Выход 5/8 O-Ring. Выход под датчик давления 3/8"-24UNF наружная резьба - 2шт.	2 809р.	
	RC-U0548	Ресивер аналог Volvo, длина 231 мм, (204мм балон), D-75мм, вход-наружный размер резьбы 5/8-18UNF O-Ring, выход-внутренний размер резьбы 5/8-18UNF O-Ring (фитинг #6). 8FT351196641	2 281р.	
	RC-U0598	Ресивер (фильтр-осушитель) вертикальный, аналог 82422923 для Volvo FH4 Длина общая 205 мм., длина баллона 205 мм., диаметр 80 мм. Объем 800 мл. Вход Ø 20,5 мм., канавка уплотнительного кольца Ø 24/31,6 мм. Выход Ø 18 мм., канавка уплотнительного кольца Ø 22/29,5 мм.	5 371р.	
	RC-U0563	Ресивер аналог на Konvekta H14-003-044 комбайн CLAAS. Длина 217 мм, длина баллона 190 мм. Диаметр 75 мм. Вход 5/8 O-Ring, Выход 5/8 O-Ring. С Заправочным портом 7/16	3 124р.	
	RC-U0573	Дегидратор (фильтр-осушитель) аналог на Case IH, John Deere, Lamborghini, JCB, Ford, Fendt, Claas, Deutz-Fahr, Bizon, Landini, Massey Ferguson, MTZ Belarus, New Holland, Renault, Same, Ursus, Zetor. Длина -168 мм, длина баллона-137 мм., диаметр-75мм. Вход male 5/8" O-Ring, выход male 5/8" O-Ring. Выход под датчик давления female 3/8".	2 149р.	
	RC-U0593	Фильтр-осушитель вертикальный, аналог Claas 7700067302 Длина общая 216 мм., длина баллона 175 мм., диаметр 74 мм. Объем 750 мл. Вход и выход 5/8"-18UNF O-Ring, под фитинг 3/8", G6, №6, O-Ring Вход под датчик 3/8"-24UNF	2 473р.	
	RC-U0561	Ресивер аналог МТЗ 3022 и 3522. Длина 174 мм, Длина баллона 144мм. Диаметр, 76 мм. Вход 5/8 O-Ring, Выход 5/8 O-Ring. Датчик давления 7/16	2 142р.	
	RC-U0565	Ресивер аналог (Элиж) Газель Next ГАЗ АС.118.927 Длина 127 мм, Длина баллона 97 мм. Диаметр 100 мм. Вход 5/8 O-Ring, Выход 5/8 O-Ring.	1 615р.	
	RC-U0546	Дегидратор (фильтр-осушитель) аналог John Deere, Case, New Holland длина 205мм, (142мм баллон), D-100мм., O-Ring, вход: female 5/8, выход: male 5/8	2 195р.	
	RC-U0555	Дегидратор (фильтр-осушитель) аналог КОНВЕКТА H14-001-058-01 длина L 240чью (185мм баллон), D 75, соединение O-Ring, резьба- 7/8- Автобусы Температурный диапазон -40° С – + 70° С	3 247р.	
	RC-U0569	Дегидратор (фильтр-осушитель) Аналог Emerson Type EK163 (длина 173 мм, длина корпуса 123мм, диаметр 65мм, вход и выход вход и выход Flayer 3/8", размер резьбы 5/8	1 935р.	
	RC-U0578	Дегидратор (фильтр-осушитель) аналог Danfoss DML 305FS 023Z0264., Thermo king 66-9352, Carrier 24-06010-54, Iveco 503128416 Длина, 240мм, Длина баллона, 190мм, Диаметр 80 мм Вход и выход ORFS Размер резьбы 1" 14 UNF	2 289р.	
	RC-U0560	Дегидратор аналог John Deere RE214440. Длина, 290 мм, длина баллона, 245 мм. Диаметр 76 мм. Вход внутренняя резьба 5/8, Выход наружная резьба 5/8 O-Ring.	2 721р.	









	<b>RC-U0570</b>	Дегидратор (фильтр-осушитель) Аналог Danfoss DML033, 023Z5036 023Z5090 длина 111 mm, длина баллона 61mm, Диаметр 60мм, вход и выход Flayer 3/8" , размер резьбы 5/8	<b>1 171р.</b>	
	<b>RC-U0571</b>	Дегидратор (фильтр-осушитель), аналог Thermo King 61-3852 длина 132 mm, длина корпуса 72mm, диаметр 54мм, вход и выход Flayer 3/8" , размер резьбы 5/8	<b>1 843р.</b>	
	<b>RC-U0574</b>	Дегидратор (фильтр-осушитель) аналог <b>Case, New Holland McCormic</b> Длина 210мм, Длина баллона 162мм, Диаметр 102мм. Вход/выход male 5/8"; female 5/8"; Тип соединения O-Ring	<b>3 117р.</b>	
	<b>RC-U0568</b>	Осушитель системы кондиционирования аналог : <b>SCANIA 1772730 IN: φ8,9 OUT: φ8,4 φ98x171.5mm</b>	<b>3 424р.</b>	
	<b>RC-U0589</b>	Ресивер (фильтр-осушитель) горизонтальный. Аналог John Deere 5310N, 5410N, 5510N (1901207) Длина общая 272 мм., длина баллона 180 мм., диаметр 63 мм., объем 540 мл. Вход и выход 5/8"-18UNF O-Ring, под фитинг 3/8", G6, №6, O-Ring Заправочный порт 7/16"-20UNF.	<b>2 774р.</b>	
	<b>RC-U0596</b>	Ресивер (фильтр-осушитель) горизонтальный Аналог 85804063 для New Holland Длина общая 245 мм., длина баллона 142 мм., диаметр 76 мм., объем 640 мл. Вход и выход 5/8"-18UNF O-Ring, под фитинг 3/8", G6, №6, O-Ring Заправочный порт 7/16"-20UNF	<b>2 027р.</b>	

### Маслоотделители



Фото	Артикул	Наименование	Цена	Статус
	<b>RC-U0557</b>	Масляный фильтр компрессора аналог <b>Thermo King 66-7800</b> . Длина 148,5мм, длина баллона 110,1 мм.Диаметр 60 мм.Вход масла 11/16 ORFS, Выход масла 9/16 ORFS, Датчик давления резьба 7/16	<b>4 510р.</b>	
	<b>RC-U0562</b>	Маслоотделитель аналог <b>Thermo King 66-8548</b> . Длина 168 мм, длина баллона 124мм.Диаметр 76 мм.Вход-Выход 13/16 ORFS, Выход масла 9/16 ORFS.	<b>6 843р.</b>	
	<b>RC-U0545</b>	Маслоотделитель аналог <b>Carrier Viento 200, 300, Zanotti (A65-60059-01; SO77X118-65-60059-01)</b> Общая высота с кронштейнами: 150мм. Высота баллона:130мм. Диаметр баллона: 77мм, Входы и выходы: наружная резьба 13/16" ORFS, под фитинг 3/8", G6, №6, ORFS; вывод жидкости наружная резьба 9/16" ORFS.	<b>6 932р.</b>	
	<b>RC-U0585</b>	Маслоотделитель аналог Carrier Xarios 400/500/600 (65-60057-00) Высота баллона: 130 мм. Диаметр баллона: 77 мм. Вход и выход наружная резьба 1"-14UNS ORFS, вывод жидкости - наружная резьба 9/16"-18UNF ORFS.	<b>6 932р.</b>	
	<b>RC-U0590</b>	Маслоотделитель аналог Zanotti серии Z (3SPO067) Высота баллона: 130 мм. Диаметр баллона: 76 мм. Вход и выход наружная резьба 13/16"-16UNF ORFS, вывод жидкости наружная резьба 9/16"-18UNF ORFS.	<b>6 728р.</b>	
	<b>RC-U0592</b>	Маслоотделитель аналог Zanotti SFZ/UFZ (3SPO030) Высота баллона: 130 мм. Диаметр баллона: 76 мм. Вход и выход наружная резьба 13/16"-16UNF ORFS, вывод жидкости наружная резьба 9/16"-18UNF ORFS. Заправочный порт 7/16"-20UNF	<b>6 728р.</b>	

### Ресиверы для легковых автомобилей

Фото	Артикул	Наименование	Цена	Статус
	<b>RC-U0511</b>	Ресивер (докипатель). Высота баллона 223 мм., диаметр 90 мм. Вход внутренняя резьба M27x2, O-Ring, выход наружная резьба M27x2, O-Ring. Ресивер-коллектор (докипатель). В зоне низкого давления климатической установки, установлен на теплом месте в моторном отсеке (довыпаривание). Ресивер-коллектор служит в качестве демпфирующего резервуара и сборника для хладагента и холодильного масла и как защита для компрессора.	<b>909р.</b>	<b>АКЦИЯ</b>
	<b>RC-U0509</b>	Ресивер на Audi A3/Beetle/Golf 98-01, W/Черный, Inlet: PAD Fittings Outlet: PAD Fittings, D=60mm, L=160mm	<b>679р.</b>	<b>АКЦИЯ</b>
	<b>RC-U0510</b>	Ресивер на Audi 80 93 98., Passat B5 - 2000, L=230mm, D=89mm, Inlet: M2x1.5, Outlet: M28x1.5	<b>909р.</b>	<b>АКЦИЯ</b>

	<b>RC-U0513</b>	Ресивер на Mazda 626 91/Sentra 331-1.6/ Ford TX5'91, Inlet: PAD Fittings, Outlet: PAD Fittings, D=60mm, L=160mm,	<b>564р.</b>	<b>АКЦИЯ</b>
	<b>RC-U0514</b>	Ресивер на Mazda 626 91-/Sentra 331-1.6/ Ford TX5'91/Opel Vectra, Inlet: PAD Fittings D=60mm, L=160mm	<b>564р.</b>	<b>АКЦИЯ</b>
	<b>RC-U0516</b>	Ресивер на Mitsubishi Galant 94, KIA (Korea), Inlet: PAD Fittings, Outlet: PAD Fittings, D=60mm, L=163mm	<b>564р.</b>	<b>АКЦИЯ</b>
	<b>RC-U0517</b>	Ресивер на Nissan Sentra 331-1.1/Nissan Sunny 94-97 Inlet: PAD Fittings, Outlet: PAD Fittings, D=80mm, L=163mm	<b>564р.</b>	<b>АКЦИЯ</b>
	<b>RC-U0518</b>	Ресивер на Nissan Almera, Inlet: PAD Fittings, Outlet: PAD Fittings, D=60mm, L=150mm	<b>564р.</b>	<b>АКЦИЯ</b>
	<b>RC-U0520</b>	Ресивер на Opel Astra G J Astra D=60mm, H=110mm,	<b>794р.</b>	<b>АКЦИЯ</b>
	<b>RC-U0521</b>	Ресивер на TOYOTA CORONA/COROLLA GM GEO EE90, H=154mm, D=60.3mm	<b>449р.</b>	<b>АКЦИЯ</b>
	<b>RC-U0522</b>	Ресивер на TOYOTA CORONA/COROLLA GM GEO/EXSIOR/CMRY EE100, H=186mm, D=50.3mm,	<b>564р.</b>	<b>АКЦИЯ</b>

#### Осушители

Фото	Артикул	Наименование	Цена	Статус
	<b>RC-U0507</b>	осушитель кондиционера для а/м VW Sharan	<b>1 024р.</b>	<b>АКЦИЯ</b>
	<b>RC-U0508</b>	осушитель кондиционера для а/м VW T5	<b>1 876р.</b>	
	<b>RC-U0556</b>	осушитель 21*425 mm	<b>679р.</b>	<b>АКЦИЯ</b>

#### Силикагель фасованный



Фото	Артикул	Наименование	Цена	Статус
	<b>RC-U0550</b>	Силикагель фасованный высота 230mm, диаметр 20 mm	<b>626р.</b>	
	<b>RC-U0551</b>	Силикагель фасованный высота 250mm, диаметр 20 mm	<b>626р.</b>	









**Запасные части к установкам Zanotti, Carrier, Thermo King**

**Муфты сцепления**





Фото	Артикул	Наименование	Цена	Статус
	<b>RC-U03001</b>	Муфта сцепления аналог Carrier 50-60196-02, 50-60196-00, 50-60196-01, 71-03334, 71-02179. Применяемость: Maxima 2, Maxima 1000, Maxima1200Mt, Maxima 1300,1300 Mt , Maxima Plus, Genesis TM 800 / GenesisTM800. Масса: 12 кг.	<b>45 008р.</b>	
	<b>RC-U03016</b>	Муфта сцепления аналог Carrier 50-60196-02, 50-60196-00, 50-60196-01, 71-03334, 71-02179. Применяемость: Maxima 2, Maxima 1000, Maxima1200Mt, Maxima 1300,1300 Mt , Maxima Plus, Genesis TM 800 / GenesisTM800. <b>КОЛОДКИ НА СКОБАХ</b>	<b>51 270р.</b>	
	<b>RC-U03013</b>	Муфта сцепления, аналог 50-60445-01, Vector 1350.	<b>47 244р.</b>	
	<b>RC-U03017</b>	Муфта сцепления, аналог 50-60445-01, Vector 1350. <b>КОЛОДКИ НА СКОБАХ</b>	<b>53 505р.</b>	
	<b>RC-U03004</b>	Муфта сцепления <b>A2, Ø 120/90 мм.</b> Аналогичные номера: PP-50-01171-21, 50-01171-21, 50-60029-00, 50-60029-01, 50-01171-01, P-50-01171-01, PP500117121, 500117121, 506002900, 506002901, 500117101, P500117101. Применяемость: Supra 322 / Supra 422 / Supra 522 / Supra 550 / Supra 444 / Supra 722U / Supra 822 / Supra 850 / Supra 850 Mt / Supra 850U	<b>51 688р.</b>	
	<b>RC-U03008</b>	Муфта сцепления <b>A2, Ø 157/128 мм.</b> , масса: 9,6 кг. Аналогичные номера: PP-50-01171-20, 50-01171-20, 50-01165-00, 50-01165-01, 50-01171-00, 50-60000-00, 50-60012-00, 50-60012-03, 50-69024-00, PP500117120, 500117120, 500116500, 500116501, 500117100, 506000000, 506001200, 506001203, 506902400. Применяемость: Supra 722 / Supra 744 / Supra 750 / Supra 750 SW / Supra 750 Mt / Genesis B70 / Genesis R70 / Genesis R75 / Oasis 200 / Oasis 250 / Oasis25	<b>54 997р.</b>	
	<b>RC-U03010</b>	Муфта сцепления <b>PV8, Ø 115/109 мм.</b> , масса: 8,2 кг. Аналогичные номера: <b>50-01171-24</b> , 50-60251-00, P-50-60251-00, 500117124, 506025100, P506025100. Применяемость: Supra 850U	<b>54 997р.</b>	
	<b>RC-U03009</b>	Шкив муфты сцепления PV4 / PV6, Ø 207 мм., аналог 50-60445-01, Vector 1350.	<b>26 754р.</b>	
	<b>RC-U03012</b>	Шкив муфты сцепления A2, Ø 230/200 мм., аналог 50-60196-02. Применяемость: Maxima 2 / Maxima2, Maxima 1000 / Maxima1000, Maxima1200 Mt / Maxima1200Mt, Maxima 1300 / Maxima1300, Maxima 1300 Mt / Maxima1300Mt, Maxima Plus / MaximaPlus, Genesis TM 800 / GenesisTM800.	<b>25 636р.</b>	
	<b>RC-U03003</b>	Ремкомплект RC-U03003 для муфты сцепления RC-U03001 аналог к рефрижераторам Carrier Maxima.	<b>20 418р.</b>	
	<b>RC-U03014</b>	Ремкомплект на скобах для муфты сцепления на Carrier Maxima и Vector	<b>26 679р.</b>	
	<b>RC-U08415</b>	Шкив, муфта, прижимная пластина Thermo King X430, 226x197, 2A2B	<b>36 069р.</b>	

	<b>RC-U03002</b>	Электросцепление аналог Carrier 50-60224-00, 12-0016, 40-4550-24. Применяемость: Maxima Maxima Plus, Maxima 2, Maxima 1000, 1200, 1200Mt, 1300, 1300 Mt наружный диаметр 178 мм, высота шкива-32мм, высота в сборе 49мм.	<b>14 756р.</b>	
	<b>RC-U03002-01</b>	Прижимная пластина аналог Carrier 50-60224-00, 12-0016, 40-4550-24, Maxima Maxima Plus, Maxima 2, Maxima 1000, 1200, 1200Mt, 1300, 1300 Mt наружный диаметр 178 мм, высота шкива-32мм, высота в сборе 49мм.	<b>2 803р.</b>	

### Фильтры воздушные

Фото	Артикул	Наименование	Цена	Статус
	<b>RC-U0388</b>	Фильтр воздушный аналог Thermo King 11-9059, CARRIER MAXIMA / SUPRA 30-60049-20 REPLACEMENT	<b>953р.</b>	
	<b>RC-U0393</b>	Фильтр воздушный аналог CARRIER MAXIMA / SUPRA 30-00426-20	<b>1 231р.</b>	
	<b>RC-U03121</b>	Фильтр воздушный, для Carrier Supra 950 Аналог: 30-60097-20, 306009720, US-30-60097-20, US306009720	<b>1 432р.</b>	
	<b>RC-U03122</b>	Фильтр воздушный для установок Carrier Vector 15XX/18XX/19XX Аналог: 30-00430-23, 300043023, P-30-00430-23, P300043023	<b>1 536р.</b>	
	<b>RC-U0387</b>	Фильтр воздушный аналог Thermo King 11-9300 .	<b>1 889р.</b>	
	<b>RC-U0395</b>	Фильтр воздушный аналог Thermo King 11-9300, корпус фильтра в комплекте.	<b>4 721р.</b>	







### Конденсоры

Фото	Артикул	Наименование	Цена	Статус
	<b>RC-U0245</b>	Конденсор для рефрижераторной установки Carrier Vector 1350, 1550, 1850, 1850MT, 1950, 1950MT Код OEM: 78-61538-00, 08-00245-02 Габариты: 738*1126*26 мм.	<b>62 900р.</b>	
	<b>RC-U0249</b>	Конденсор для рефрижераторной установки Zanotti FZ248. Номер по каталогу Zanotti: 3CND226. Вход / выход: Ø 18,5 мм. / Ø 12,5 мм. Габариты: 770*378*90 мм.	<b>60 749р.</b>	
	<b>RC-U0254</b>	Конденсор для рефрижераторной установки Zanotti SFZ228-229. Номер по каталогу Zanotti: 3CND159. Вход / выход: Ø 16 мм. / Ø 12 мм. Габариты: 880*205*90 мм.	<b>38 502р.</b>	
	<b>RC-U0248</b>	Конденсор для рефрижераторной установки Carrier Maxima 1300, аналог конденсатора 08-60025-01.	<b>62 069р.</b>	
	<b>RC-U0255</b>	Конденсор для рефрижераторной установки Carrier Xarios 500/600, аналог конденсатора 08-60168-01.	<b>103 460р.</b>	



### Сальники

Фото	Артикул	Наименование	Цена	Статус
	<b>RC-U08668</b>	Сальник (уплотнение вала) компрессора Аналог Thermo King 22-899 для компрессоров X214	<b>5 010р.</b>	
	<b>RC-U08669</b>	Сальник (уплотнение вала) компрессора Аналог Thermo King 22-778 для компрессоров X418 / X426 / X430	<b>4 442р.</b>	
	<b>RC-U08670</b>	Сальник (уплотнение вала) компрессора Аналог Thermo King 22-1100 для компрессоров X426/X430/X640/Scroll T-Series	<b>24 264р.</b>	
	<b>RC-U08671</b>	Сальник (уплотнение вала) компрессора Аналог Thermo King 22-751 для компрессоров X426 / X430	<b>26 232р.</b>	
	<b>RC-U08672</b>	Сальник (уплотнение вала) компрессора Аналог Thermo King 22-1101 для компрессоров X426LS / X430LS	<b>26 679р.</b>	
	<b>RC-U08673</b>	Сальник (уплотнение вала) компрессора Аналог Thermo King 22-1318, для компрессоров X426 / X430	<b>32 939р.</b>	
	<b>RC-U08675</b>	Сальник (уплотнение вала) компрессора, 17-44145-00 Для компрессоров Carrier 05G Для установок Phoenix / Thunderbird / Ultra / Supra	<b>21 984р.</b>	
	<b>RC-U08676</b>	Сальник (уплотнение вала) компрессора, 17-44740-00 Для компрессоров Carrier 05K Для установок Supra / Maxima	<b>19 823р.</b>	









### Соленоиды

Фото	Артикул	Наименование	Цена	Статус
	<b>RC-U04111</b>	Соленоид отсечки топлива 12V, аналог 25-38109-06, для Carrier Vector	<b>6 201р.</b>	
	<b>RC-U04116</b>	Соленоид оборотов двигателя 12V, для установок Carrier Vector, аналог 10-01178-00SV	<b>15 322р.</b>	
	<b>RC-U04112</b>	Соленоид оборотов двигателя 12V, аналог 10-01095-00, 10-60018-00, для Carrier Supra / Maxima. На установках Carrier Supra также применяется в качестве соленоида отсечки топлива.	<b>16 142р.</b>	
	<b>RC-U04113</b>	Соленоид отсечки топлива 12V, аналог 25-15230-01, 29-70206-00 для Carrier Supra / Maxima	<b>5 248р.</b>	
	<b>RC-U04114</b>	Соленоид отсечки топлива 12V, аналог Thermo King 41-4306, 41-6383 для двигателей Yanmar	<b>5 248р.</b>	
	<b>RC-U04115</b>	Соленоид топливный 12V, аналог Thermo King 10-44-6727, 44-6727	<b>1 760р.</b>	



	<b>RC-U04117</b>	Соленоид оборотов двигателя 12V, для установок Thermo King MD-II/KD-II/SB-II/SB-III аналог Thermo King 44-6544	<b>11 894р.</b>	
	<b>RC-U04118</b>	Соленоид 12V, аналог Thermo King 44-2823	<b>11 894р.</b>	
	<b>RC-U04119</b>	Соленоид оборотов двигателя 12V, аналог Thermo King 44-9181, 41-1566	<b>10 806р.</b>	

#### Водяные помпы

Фото	Артикул	Наименование	Цена	Статус
	<b>RC-U03123</b>	Водяная помпа, аналог Carrier 25-15425-00 Применяемость: установки Carrier Maxima, двигателя CT4-91 / Kubota 1505 Диаметр крыльчатки: 58 мм.	<b>6 697р.</b>	
	<b>RC-U03124</b>	Водяная помпа, аналог Carrier 29-70183-00SV Применяемость: установки Carrier Supra, двигателя CT3-69 / Kubota 1105 Диаметр крыльчатки: 68 мм.	<b>6 697р.</b>	
	<b>RC-U03125</b>	Водяная помпа, аналог Carrier 25-34330-00SV Применяемость: установки Carrier Supra, двигателя CT3-44 / Kubota 722	<b>8 487р.</b>	
	<b>RC-U03126</b>	Водяная помпа, аналог Carrier 25-37581-10 Применяемость: установки Carrier Vector	<b>6 821р.</b>	
	<b>RC-U03127</b>	Водяная помпа, аналог Carrier 25-15568-00SV Применяемость: установки Carrier Ultra / Ultima	<b>6 707р.</b>	
	<b>RC-U03128</b>	Водяная помпа, аналог Thermo King 11-4576	<b>10 609р.</b>	
	<b>RC-U03129</b>	Водяная помпа, аналог Thermo King 13-508 Применяемость: установки Thermo King, двигателя Yanmar TK 2.35 / 3.53	<b>7 649р.</b>	
	<b>RC-U03130</b>	Водяная помпа, аналог Thermo King 13-509 Применяемость: установки Thermo King SB/SL/Sle/SLX/SLXe, двигателя Yanmar TK 4.82 / 4.86 / 4.86V	<b>11 831р.</b>	

#### Топливные насосы

Фото	Артикул	Наименование	Цена	Статус
	<b>RC-U03011</b>	Универсальный электрический импульсный топливный насос низкого давления для установок Thermo King и Carrier, аналог 10-41-7059. Напряжение 12 V. Вид топлива дизель, максимальный расход 125 л/ч. <b>Давление: 0,03-0,04Мпа</b> Штуцер 3/8"-32UNEF, Ø 8,5 мм.	<b>9 688р.</b>	
	<b>RC-U03015</b>	Универсальный электрический импульсный топливный насос низкого давления для установок Thermo King и Carrier, аналог 10-41-7059. Напряжение 12 V. Вид топлива дизель, максимальный расход 125 л/ч. <b>Давление: 0,07-0,08Мпа</b> Штуцер 3/8"-32UNEF, Ø 8,5 мм.	<b>9 688р.</b>	

**Клапан водяной**







Фото	Артикул	Наименование	Цена	Статус
	<b>RC-U0656</b>	Клапан водяной, нормально закрытый, напряжение 12V	<b>3 524р.</b>	
	<b>RC-U0657</b>	Клапан водяной, нормально закрытый, напряжение 24V	<b>3 524р.</b>	

## Запчасти к компрессорам Bock, Bitzer

Фото	Артикул	Наименование	Цена	Статус
	RC-U08413	Шкив в сборе для Bock FK40/50, Bitzer 4UFC/4TFC/ 4PFC/4NFC, 210x260 мм., 2В 2А, муфта и прижимная пластина внутри. Электромагнитная муфта: наруж. Ø 208 мм., внутр. Ø 143,5 мм., межосевой Ø крепления 130 мм., высота общая с креплением 42,5 мм.	36 539р.	
	RC-U08414	Шкив в сбор Bock FK40/50, Bitzer 4UFC/4TFC/ 4PFC/4NFC, 210x230 мм., 2В 2А, муфта и прижимная пластина внутри. Электромагнитная муфта: наруж. Ø 208 мм., внутр. Ø 143,5 мм., межосевой Ø крепления 130 мм., высота общая с креплением 42,5 мм.	36 539р.	
	RC-U08502	Поршень с шатуном в сборе <b>BOCK</b> FK40-470	4 204р.	
	RC-U08503	Поршень с шатуном в сборе <b>BOCK</b> FK40-560	4 204р.	
	RC-U08504	Поршень с шатуном в сборе <b>BOCK</b> FK40-650	4 204р.	
	RC-U08534	Поршень с шатуном в сборе <b>Bitzer</b> 4T	4 040р.	
	RC-U08535	Поршень с шатуном в сборе <b>Bitzer</b> 4P	4 040р.	
	RC-U08536	Поршень с шатуном в сборе <b>Bitzer</b> 4NFCY	4 040р.	
	RC-U08505	Комплект поршневых колец для <b>BOCK</b> FK40-470	791р.	
	RC-U08506	Комплект поршневых колец для <b>BOCK</b> FK40-560	791р.	
	RC-U08507	Комплект поршневых колец для <b>BOCK</b> FK40-650	791р.	
	RC-U08537	Комплект поршневых колец для <b>Bitzer</b> 4T	791р.	
	RC-U08538	Комплект поршневых колец для <b>Bitzer</b> 4P	791р.	
	RC-U08539	Комплект поршневых колец для <b>Bitzer</b> 4NFCY	791р.	
	RC-U08518	Коленвал <b>Bock</b> FK40	25 189р.	
	RC-U08562	Коленвал <b>Bitzer</b> (4U,4T,4P,4N)	25 189р.	
	RC-U08509	Клапанная пластина <b>Bock</b> type N, FK40 470 & 390	6 407р.	
	RC-U08510	Клапанная пластина <b>Bock</b> Fk40 type K., for all 4 models (390, 470, 560, 650)	17 385р.	
	RC-U08540	Клапанная пластина <b>Bitzer</b> , 4N, 4P	15 936р.	
	RC-U08514	Передняя крышка с подшипником <b>Bock</b>	10 135р.	
	RC-U08515	Нижняя крышка <b>Bock</b> FK-40	8 339р.	
	RC-U08513	Масляный насос <b>Bock</b> FK40	9 092р.	



































	RC-U08523	Ротор топливного насоса <b>Bock</b> FK40	2 072р.	
	RC-U08519	Запорный клапан <b>Bock</b> FK40	5 297р.	
	RC-U08520	Запорный клапан <b>Bock</b> FK40	5 297р.	
	RC-U08554	Запорный клапан <b>Bitzer</b> (4U,4T,4P,4N)	5 143р.	
	RC-U08516	Аварийный клапан <b>Bock</b> FK40 (Material: Brass)	2 596р.	
	RC-U08559	Аварийный клапан <b>Bitzer</b> (4U,4T,4P,4N)	3 280р.	
	RC-U08521	Гильза цилиндра <b>BOCK</b> FK40-560	5 069р.	
	RC-U08557	Гильза цилиндра <b>Bitzer</b> 4NFCY	6 827р.	
	RC-U08556	Гильза цилиндра <b>Bitzer</b> 4P	6 827р.	
	RC-U08517	Подшипник <b>Bock</b> FK40, 50x90x20	4 669р.	
	RC-U08555	Подшипник <b>Bitzer</b> , 50x90x20	4 990р.	
	RC-U08524	Всасывающий фильтр <b>Bock</b> FK40	880р.	
	RC-U08558	Всасывающий фильтр <b>Bitzer</b> (4U,4T,4P,4N)	925р.	
	RC-U08525	Масляный фильтр <b>Bock</b> FK40	1 313р.	
	RC-U08526	Смотровое окошко, резьба M28x1,5	1 313р.	
	RC-U08560	Смотровое окошко <b>Bitzer</b> (4U,4T,4P,4N). Толщина стекла - 5 мм., Ø стекла - 18,3 мм., резьба M24x1.	1 015р.	
	RC-U08533	Уплотнительное кольцо <b>Bock</b>	689р.	
	RC-U08561	Уплотнительное кольцо <b>Bitzer</b> (4U,4T,4P,4N). Внутр. Ø 39 мм., наружн. Ø 50,5 мм., толщина 4 мм.	612р.	
	RC-U08511	Набор прокладок компрессора <b>Bock</b> type N, FK40-650/560N	5 312р.	
	RC-U08512	Набор прокладок компрессора <b>Bock</b> FK40 Type K	5 312р.	

	<b>RC-U08527</b>	Набор прокладок компрессора Type K	<b>180р.</b>	
	<b>RC-U08550</b>	Набор прокладок компрессора <b>Bitzer</b> 4N	<b>4 621р.</b>	
	<b>RC-U08551</b>	Набор прокладок компрессора <b>Bitzer</b> 4P	<b>4 621р.</b>	
	<b>RC-U08552</b>	Набор прокладок компрессора <b>Bitzer</b> 4T	<b>4 621р.</b>	
	<b>RC-U08553</b>	Набор прокладок компрессора <b>Bitzer</b> 4U	<b>4 621р.</b>	
	<b>RC-U08528</b>	Верхняя и нижняя прокладки клапанной пластины Type K	<b>1 476р.</b>	
	<b>RC-U08529</b>	Верхняя и нижняя прокладки клапанной пластины Type N, 390/470	<b>1 476р.</b>	
	<b>RC-U08530</b>	Верхняя и нижняя прокладки клапанной пластины Type N, 470	<b>1 476р.</b>	
	<b>RC-U08531</b>	Верхняя и нижняя прокладки клапанной пластины Type N, 560/650	<b>1 476р.</b>	
	<b>RC-U08532</b>	Верхняя и нижняя прокладки клапанной пластины Type N, 650	<b>1 476р.</b>	
	<b>RC-U08542</b>	Верхняя и нижняя прокладки клапана Bitzer 4N	<b>1 760р.</b>	
	<b>RC-U08543</b>	Верхняя и нижняя прокладки клапана Bitzer 4P	<b>1 760р.</b>	
	<b>RC-U08544</b>	Верхняя и нижняя прокладки клапана Bitzer 4T	<b>1 760р.</b>	
	<b>RC-U08545</b>	Верхняя и нижняя прокладки клапана Bitzer 4U	<b>1 760р.</b>	
	<b>RC-U08546</b>	Верхняя и нижняя прокладки клапана Bitzer 4N	<b>1 760р.</b>	
	<b>RC-U08547</b>	Верхняя и нижняя прокладки клапана Bitzer 4P	<b>1 760р.</b>	
	<b>RC-U08548</b>	Верхняя и нижняя прокладки клапана Bitzer 4T	<b>1 760р.</b>	
	<b>RC-U08549</b>	Верхняя и нижняя прокладки клапана Bitzer 4U	<b>1 760р.</b>	
	<b>RC-U08309</b>	Сальник компрессора Bitzer 4U/4T/4P/4N	<b>5 322р.</b>	
	<b>RC-U08388</b>	Сальник компрессора Вокс. P/N: 24-01-75-105 совместимость с fкx40-390n, fкx40-470n, fкx40-560n, fкx40-650n fкx40-390k, fкx40-470k, fкx40-560k. Fкx40-650k, fк50 (fкx50) и др	<b>6 887р.</b>	
	<b>RC-U08394</b>	Сальник компрессора Вокс. P/N: 24-01-75-105 Сосместимость fкx40-390n, fкx40-470n, fкx40-560n, fкx40-650n fкx40-390k, fкx40-470k, fкx40-560k. Fкx40-650k, fк50 (fкx50) и др.	<b>12 677р.</b>	

















## Запасные части к компрессорам

### Пластины прижимные

Фото	Артикул	Наименование	Цена	Статус
	<b>RC-U0844</b>	Пластина прижимная к Sanden 5H11 (Шпонка). Наружный диаметр 105 мм., общая высота 24 мм., диаметр бобышки 22 мм., высота бобышки 14 мм., диаметр отверстия 11 мм.	<b>1 044р.</b>	
	<b>RC-U0845</b>	Пластина прижимная к Sanden 5H14 (Шпонка). Наружный диаметр 120 мм., общая высота 27 мм., диаметр бобышки 22 мм., Высота бобышки 16 мм., диаметр отверстия 13 мм.	<b>1 044р.</b>	
	<b>RC-U0846</b>	Пластина прижимная к Sanden 7H15 (Шпонка). Наружный диаметр 106 мм., общая высота 24 мм., диаметр бобышки 22 мм., высота бобышки 13 мм., диаметр отверстия 13 мм.	<b>1 044р.</b>	
	<b>RC-U0853-1</b>	Прижимная пластина к Sanden 7H15/комплекту RC-U0853 (Шпонка). Наружный диаметр 110 мм., общая высота 26,5 мм., диаметр бобышки 22 мм., высота бобышки 15 мм., диаметр отверстия 13 мм.	<b>1 563р.</b>	
	<b>RC-U08157</b>	Пластина прижимная к Sanden 7H15 (Шлиц). Наружный диаметр 105 мм., общая высота 25 мм., диаметр бобышки 20 мм., высота бобышки 12 мм., диаметр шлицев 11,5 мм., длина шлицев 12,5 мм., количество шлицев 22 шт.	<b>1 275р.</b>	
	<b>RC-U08158</b>	Пластина прижимная к Sanden 7H15 (Шлиц) Наружный диаметр 105 мм., общая высота 27 мм., диаметр бобышки 20 мм., высота бобышки 13,5 мм., диаметр шлицев 11,5 мм., длина шлицев 18,5 мм., количество шлицев 21 шт. (слепой зуб)	<b>1 275р.</b>	
	<b>RC-U08648</b>	Пластина прижимная к Sanden 7H15/комплекту RC-U08640 (Шлиц). Наружный диаметр 105 мм., общая высота 25 мм., диаметр бобышки 20 мм., высота бобышки 14 мм., диаметр шлицев 12,5 мм., количество шлицев 23 шт.	<b>1 275р.</b>	
	<b>RC-U08565</b>	Прижимная пластина к Sanden DAF, к шкиву RC-U08564 (Шпонка). Наружный диаметр 110 мм., общая высота 33,5 мм., диаметр бобышки 21,5 мм., высота бобышки 21,5 мм., диаметр отверстия 13 мм.	<b>2 126р.</b>	
	<b>RC-U08101</b>	Пластина прижимная к Valeo TM-16 (Шлиц). Наружный диаметр 110 мм., общая высота 32 мм., диаметр бобышки 20 мм., высота бобышки 17,5 мм., диаметр шлицев 13,5 мм., длина шлицев 13,5 мм., количество шлицев 25 шт.	<b>2 509р.</b>	
	<b>RC-U08107</b>	Пластина прижимная к Valeo TM-21 (Шлиц). Наружный диаметр 110 мм., общая высота 37 мм., диаметр бобышки 20 мм., высота бобышки 22,5 мм., диаметр шлицев 13,5 мм., длина шлицев 14 мм., количество шлицев 25 шт.	<b>2 804р.</b>	
	<b>RC-U08232</b>	Прижимная пластина к Valeo TM-31 (Шлиц). Наружный диаметр 140 мм., общая высота 30 мм., диаметр бобышки 26 мм., высота бобышки 14,5 мм., диаметр шлицев 17 мм., длина шлицев 17,5 мм., количество шлицев 32 шт.	<b>4 250р.</b>	
	<b>RC-U08159</b>	Прижимная пластина к Denso 10PA17C (Шлиц). Наружный диаметр 105 мм., общая высота 40 мм., диаметр бобышки 21 мм., высота бобышки 26 мм., диаметр шлицев 13,5 мм., длина шлицев 18 мм., количество шлицев 25 шт.	<b>1 690р.</b>	
	<b>RC-U08095A</b>	Прижимная пластина к Denso 10PA17C (Шлиц), к компрессору RC-U0847, к комплекту RC-U08128. Наружный диаметр 105 мм., общая высота 30,5 мм., диаметр бобышки 21 мм., высота бобышки 26 мм., диаметр шлицев 13,5 мм., длина шлицев 18 мм., количество шлицев 25 шт.	<b>1 591р.</b>	
	<b>RC-U08122</b>	Прижимная пластина к Denso 10P30C (Шпонка), к компрессору RC-U08119. Наружный диаметр 134 мм., общая высота 36,5 мм., диаметр бобышки 28 мм., высота бобышки 24,5 мм., диаметр отверстия 15,5 мм.	<b>3 316р.</b>	
	<b>RC-U08235</b>	Прижимная пластина к DKS17C (Шлиц). Наружный диаметр 112 мм., общая высота 37 мм., диаметр бобышки 20,5 мм., высота бобышки 30 мм., диаметр шлицев 13,5 мм., длина шлицев 21,5 мм., количество шлицев 25 шт.	<b>2 126р.</b>	
	<b>RC-U08612</b>	Прижимная пластина к Motorcool MCF 22 (Шлиц), к компрессору RC-U08598. Наружный диаметр 120 мм., общая высота 41 мм., диаметр бобышки 19/24 мм., высота бобышки 31 мм., диаметр шлицев 13,5 мм., длина шлицев 23 мм., количество шлицев 25 шт.	<b>1 797р.</b>	
	<b>RC-U08618</b>	Прижимная пластина к Motorcool MCF 27/33/38 (Шлиц), к компрессорам RC-U08599, RC-U08600, RC-U08601 Наружный диаметр 140 мм., общая высота 37,5 мм., диаметр бобышки 26 мм., высота бобышки 25,7 мм., диаметр шлицев 17 мм., длина шлицев 29,5 мм., количество шлицев 32 шт.	<b>2 995р.</b>	
	<b>RC-U08634</b>	Прижимная пластина к Motorcool MCF 43/48 (Шпонка), к компрессорам RC-U08602 и RC-U08603 Наружный диаметр 151,5 мм., общая высота 45 мм., диаметр бобышки 32 мм., высота бобышки 25,5 мм., диаметр отверстия 19,5 мм.	<b>4 503р.</b>	

	<b>RC-U08577</b>	Прижимная пластина к Harrison/Delphi CVC (Шлиц). Наружный диаметр 105 мм., дощая высота 28,5 мм., диаметр бобышки 18 мм., высота бобышки 16 мм., диаметр шлицев 12,5 мм., длина шлицев 15,5 мм., количество шлицев 23 шт. Применяемость: Opel Astra, Zafira.	<b>1 835р.</b>	
	<b>RC-U08686</b>	Пыльник для прижимных пластин Ø 105 мм. на Sanden 5H11 и 7H15	<b>373р.</b>	
<b>Шкивы</b>				
<b>Фото</b>	<b>Артикул</b>	<b>Наименование</b>	<b>Цена</b>	<b>Статус</b>
	<b>RC-U0831</b>	Шкив для Sanden 5H11 Профиль <b>A2</b> , Ø 125 мм., посадочный Ø 35 мм., высота 32 мм. Посадочный диаметр под электромагнитную муфту: внутренний Ø 63 мм., наружный Ø 97 мм.	<b>2 685р.</b>	
	<b>RC-U0832</b>	Шкив для Sanden 5H11 Профиль <b>PV8</b> , Ø 119 мм., посадочный Ø 35 мм., высота 35 мм. Посадочный диаметр под электромагнитную муфту: внутренний Ø 63 мм., наружный Ø 97 мм.	<b>2 956р.</b>	
	<b>RC-U0833</b>	Шкив для Sanden 5H14 Профиль <b>A2</b> , Ø 132 мм., посадочный Ø 40 мм., высота 40 мм. Посадочный диаметр под электромагнитную муфту: внутренний Ø 71 мм., наружный Ø 104 мм.	<b>2 956р.</b>	
	<b>RC-U0834</b>	Шкив для Sanden 5H14 Профиль <b>PV8</b> , Ø 119 мм., посадочный Ø 40 мм., высота 37,5 мм. Посадочный диаметр под электромагнитную муфту: внутренний Ø 71 мм., наружный Ø 104 мм.	<b>2 956р.</b>	
	<b>RC-U0835</b>	Шкив для Sanden 7H15 Профиль <b>A2</b> , Ø 132 мм., посадочный Ø 35 мм., высота 36 мм. Посадочный диаметр под электромагнитную муфту: внутренний Ø 63 мм., наружный Ø 97 мм.	<b>3 529р.</b>	
	<b>RC-U0835-1</b>	Шкив для Sanden 7H15 Профиль <b>A2</b> , Ø 125 мм., посадочный Ø 35 мм., высота 36 мм. Посадочный диаметр под электромагнитную муфту: внутренний Ø 63 мм., наружный Ø 97 мм.	<b>3 529р.</b>	
	<b>RC-U0836</b>	Шкив для Sanden 7H15 Профиль <b>PV8</b> , Ø 119 мм., посадочный Ø 35 мм., высота 35 мм. Посадочный диаметр под электромагнитную муфту: внутренний Ø 63 мм., наружный Ø 97 мм.	<b>2 956р.</b>	
	<b>RC-U08649</b>	Шкив для Sanden 7H15 Профиль <b>PV8</b> , Ø 132 мм., посадочный Ø 35 мм., высота 36 мм. Посадочный диаметр под электромагнитную муфту: внутренний Ø 63 мм., наружный Ø 97 мм.	<b>3 614р.</b>	
	<b>RC-U08564</b>	Шкив для Sanden (DAF) Профиль <b>PV7</b> , Ø 136 мм., посадочный Ø 35 мм., высота 34,5 мм. Посадочный диаметр под электромагнитную муфту: внутренний Ø 63 мм., наружный Ø 97 мм.	<b>4 522р.</b>	
	<b>RC-U08677</b>	Шкив для Sanden 8203 / 7H15 на John Deer Профиль PV10, Ø 119 мм., посадочный Ø 35 мм., высота 41,5 мм. Посадочный диаметр под электромагнитную муфту: внутренний Ø 63 мм., наружный Ø 97 мм.	<b>3 085р.</b>	
	<b>RC-U08108</b>	Шкив для Valeo TM16 Профиль <b>A2</b> , Ø 135 мм., посадочный Ø 35 мм., высота 36,5 мм. Посадочный диаметр под электромагнитную муфту: внутренний Ø 65 мм., наружный Ø 102 мм.	<b>5 454р.</b>	
	<b>RC-U0856</b>	Шкив для Valeo TM16 Профиль <b>PV8</b> , Ø 119 мм., посадочный Ø 35 мм., высота 35,5 мм. Посадочный диаметр под электромагнитную муфту: внутренний Ø 65 мм., наружный Ø 105,5 мм.	<b>4 957р.</b>	
	<b>RC-U08105</b>	Шкив для Valeo TM21 Профиль <b>2A</b> , Ø 145 мм., посадочный Ø 35 мм., высота 38,5 мм. Посадочный диаметр под электромагнитную муфту: внутренний Ø 65 мм., наружный Ø 112 мм.	<b>5 864р.</b>	
	<b>RC-U08105-1</b>	Шкив к компрессору RC-U08098 (Valeo TM21) Профиль <b>A2</b> , Ø 145 мм., посадочный Ø 35 мм., высота 41,5 мм. Посадочный диаметр под электромагнитную муфту: внутренний Ø 65 мм., наружный Ø 112 мм.	<b>5 864р.</b>	
	<b>RC-U08692</b>	Шкив для Valeo TM21 Профиль <b>PV6</b> , Ø 137 мм., посадочный Ø 35 мм., высота 34 мм. Посадочный диаметр под электромагнитную муфту: внутренний Ø 66 мм., наружный Ø 111 мм.	<b>6 056р.</b>	
	<b>RC-U08160</b>	Шкив для Valeo TM21 Профиль <b>PV8</b> , Ø 137 мм., посадочный Ø 35 мм., высота 37,5 мм. Посадочный диаметр под электромагнитную муфту: внутренний Ø 65 мм., наружный Ø 112 мм.	<b>6 056р.</b>	
	<b>RC-U08161</b>	Шкив для Valeo TM21 Профиль <b>PV8</b> , Ø 127 мм., посадочный Ø 35 мм., высота 44 мм. Посадочный диаметр под электромагнитную муфту: внутренний Ø 65 мм., наружный Ø 112 мм.	<b>6 056р.</b>	





	<b>RC-U08227</b>	Шкив для <b>Valeo TM31</b> Профиль <b>A2, Ø 158 мм.</b> , посадочный Ø 40 мм., высота 43 мм. Посадочный диаметр под электромагнитную муфту: внутренний Ø 78 мм., наружный Ø 122 мм.	<b>8 307р.</b>	
	<b>RC-U08228</b>	Шкив для <b>Valeo TM31</b> Профиль <b>B1, Ø 158 мм.</b> , посадочный Ø 40 мм., высота 43 мм. Посадочный диаметр под электромагнитную муфту: внутренний Ø 78 мм., наружный Ø 122 мм.	<b>8 307р.</b>	
	<b>RC-U08229</b>	Шкив для <b>Valeo TM31</b> Профиль <b>B2, Ø 158 мм.</b> , посадочный Ø 40 мм., высота 46 мм. Посадочный диаметр под электромагнитную муфту: внутренний Ø 78 мм., наружный Ø 122 мм.	<b>8 307р.</b>	
	<b>RC-U08230</b>	Шкив для <b>Valeo TM31</b> Профиль <b>PV8, Ø 152 мм.</b> , посадочный Ø 40 мм., высота 43 мм. Посадочный диаметр под электромагнитную муфту: внутренний Ø 78 мм., наружный Ø 122 мм.	<b>8 307р.</b>	
	<b>RC-U08568</b>	Шкив <b>с пыльником</b> для <b>Denso (NipponDenso) 10PA17C, 10PA15C, 10S15C</b> Профиль <b>A1, Ø 151 мм.</b> , посадочный Ø 30 мм., высота 49 мм. Посадочный диаметр под электромагнитную муфту: внутренний Ø 61 мм., наружный Ø 97 мм.	<b>9 756р.</b>	
	<b>RC-U08127</b>	Шкив для <b>Denso 10PA17C, 10PA15C, 10S15C</b> Профиль <b>PV8, Ø 140 мм.</b> , посадочный Ø 30 мм., высота 51 мм. Посадочный диаметр под электромагнитную муфту: внутренний Ø 61 мм., наружный Ø 97 мм.	<b>6 629р.</b>	
	<b>RC-U08126</b>	Шкив <b>с пыльником</b> для <b>Denso (NipponDenso) 10PA17C, 10PA15C, 10S15C</b> Профиль <b>PV8, Ø 140 мм.</b> , посадочный Ø 30 мм., высота 51 мм. Посадочный диаметр под электромагнитную муфту: внутренний Ø 61 мм., наружный Ø 97 мм.	<b>7 503р.</b>	
	<b>RC-U0849</b>	Шкив для RC-U0847 ( <b>Denso 10PA17C</b> на John Deer), RC-U0852 (10PA15C) Профиль <b>PV9, Ø 130 мм.</b> , посадочный Ø 30 мм., высота 40 мм. Посадочный диаметр под электромагнитную муфту: внутренний Ø 61 мм., наружный Ø 97 мм.	<b>4 464р.</b>	
	<b>RC-U08120</b>	Шкив для RC-U08119 ( <b>Denso 10P30C</b> ) Профиль <b>A2, Ø 156 мм.</b> , посадочный Ø 45 мм., высота 43 мм. Посадочный диаметр под электромагнитную муфту: внутренний Ø 85 мм., наружный Ø 130 мм.	<b>9 689р.</b>	
	<b>RC-U08121</b>	Шкив для RC-U08119 ( <b>Denso 10P30C</b> ) Профиль <b>PV7, Ø 150 мм.</b> , посадочный Ø 45 мм., высота 43,5 мм. Посадочный диаметр под электромагнитную муфту: внутренний Ø 85 мм., наружный Ø 130 мм.	<b>9 689р.</b>	
	<b>RC-U08233</b>	Шкив для <b>DKS17C</b> Профиль <b>PV8, Ø 119 мм.</b> , посадочный Ø 35 мм., высота 33,5 мм. Посадочный диаметр под электромагнитную муфту: внутренний Ø 65 мм., наружный Ø 105,5 мм.	<b>4 058р.</b>	
	<b>RC-U08607</b>	Шкив для RC-U08598 ( <b>Motorcool MCF 22</b> ) Профиль <b>A2, Ø 145 мм.</b> , посадочный Ø 35 мм., высота 37,5 мм. Посадочный диаметр под электромагнитную муфту: внутренний Ø 65 мм., наружный Ø 112 мм.	<b>4 503р.</b>	
	<b>RC-U08608</b>	Шкив для RC-U08598 ( <b>Motorcool MCF 22</b> ) Профиль <b>B2, Ø 149 мм.</b> , посадочный Ø 35 мм., высота 42,5 мм. Посадочный диаметр под электромагнитную муфту: внутренний Ø 65 мм., наружный Ø 112 мм.	<b>4 503р.</b>	
	<b>RC-U08609</b>	Шкив для RC-U08598 ( <b>Motorcool MCF 22</b> ) Профиль <b>PV8, Ø 137 мм.</b> , посадочный Ø 35 мм., высота 40 мм. Посадочный диаметр под электромагнитную муфту: внутренний Ø 65 мм., наружный Ø 112 мм.	<b>4 791р.</b>	
	<b>RC-U08613</b>	Шкив для RC-U08599 ( <b>MCF 27</b> ), RC-U08600 ( <b>MCF 33</b> ), RC-U08601 ( <b>MCF 38</b> ) Профиль <b>A2, Ø 158 мм.</b> , посадочный Ø 40 мм., высота 44,5 мм. Посадочный диаметр под электромагнитную муфту: внутренний Ø 83 мм., наружный Ø 122 мм.	<b>8 982р.</b>	
	<b>RC-U08614</b>	Шкив для RC-U08599 ( <b>MCF 27</b> ), RC-U08600 ( <b>MCF 33</b> ), RC-U08601 ( <b>MCF 38</b> ) Профиль <b>B2, Ø 158 мм.</b> , посадочный Ø 40 мм., высота 46 мм. Посадочный диаметр под электромагнитную муфту: внутренний Ø 83 мм., наружный Ø 122 мм.	<b>8 982р.</b>	
	<b>RC-U08615</b>	Шкив для RC-U08599 ( <b>MCF 27</b> ), RC-U08600 ( <b>MCF 33</b> ), RC-U08601 ( <b>MCF 38</b> ) Профиль <b>PV8, Ø 153 мм.</b> , посадочный Ø 40 мм., высота 46 мм. Посадочный диаметр под электромагнитную муфту: внутренний Ø 83 мм., наружный Ø 122 мм.	<b>9 581р.</b>	
	<b>RC-U08691</b>	Шкив для RC-U08602 ( <b>MCF 43</b> ), RC-U08603 ( <b>MCF 48</b> ) Профиль <b>A2, Ø 180 мм.</b> , посадочный Ø 45 мм., высота 44 мм. Посадочный диаметр под электромагнитную муфту: внутренний Ø 85 мм., наружный Ø 141 мм.	<b>10 180р.</b>	
	<b>RC-U08631</b>	Шкив для RC-U08602 ( <b>MCF 43</b> ), RC-U08603 ( <b>MCF 48</b> ) Профиль <b>B2, Ø 180 мм.</b> , посадочный Ø 45 мм., высота 44 мм. Посадочный диаметр под электромагнитную муфту: внутренний Ø 85 мм., наружный Ø 141 мм.	<b>10 180р.</b>	
	<b>RC-U08632</b>	Шкив для RC-U08602 ( <b>MCF 43</b> ), RC-U08603 ( <b>MCF 48</b> ) Профиль <b>PV8, Ø 165 мм.</b> , посадочный Ø 45 мм., высота 44 мм. Посадочный диаметр под электромагнитную муфту: внутренний Ø 85 мм., наружный Ø 141 мм.	<b>10 799р.</b>	

### Подшипники

Фото	Артикул	Наименование	Цена	Статус
	<b>RC-U08379</b>	Подшипник 30x62x16, "York 6"" & 7"" Warner"	<b>1 255р.</b>	
	<b>RC-U08385</b>	Подшипник 35x52x20, Nippondenso SC08C, Sanden PXV16	<b>1 255р.</b>	
	<b>RC-U08376</b>	Подшипник 30x52x20, Toyota, 2001	<b>1 255р.</b>	
	<b>RC-U08389</b>	Подшипник 38x54x17, Nippondenso 10P08E	<b>1 140р.</b>	
	<b>RC-U08392</b>	Подшипник 40x68x30, Seltec TM31HD	<b>1 719р.</b>	
	<b>RC-U08384</b>	Подшипник 35x52x12, Nippondenso 5SE, 5SL	<b>1 140р.</b>	
	<b>RC-U08373</b>	Подшипник 30x47x12, Denso SCS06C	<b>1 255р.</b>	
	<b>RC-U08382</b>	Подшипник 35x48x20	<b>1 334р.</b>	
	<b>RC-U08381</b>	Подшипник 32x55x23, Matsushita NL With OEM Nose Panasonic Rotary Vane York Rotary Vane VR Series VR Seiko Seiki SS96D1	<b>1 314р.</b>	
	<b>RC-U08393</b>	Подшипник 40x62x20.6	<b>1 255р.</b>	
	<b>RC-U08378</b>	30x55x23, Ford FS10 / FX15, York/ CCI/ Tecumseh Pitts Clutch, Diesel Kiki / DKS16H, Nihon DKV14B / NVR140S, Behr Bosch Wing Cell	<b>1 255р.</b>	
	<b>RC-U08377</b>	Подшипник 30x52x22, Nippondenso 10PA15 / 10PA17 / 10PA20 / TV12C / TV12EC / TV12SC / TV14C / 10S17C	<b>1 255р.</b>	
	<b>RC-U08383</b>	Подшипник 35x50x20, Delphi CVC, Mitsubishi FX80, Sanden 7B10 (Mini) TRF090 / TRF105, Seiko Seiki SS Series	<b>1 217р.</b>	
<b>RC-U08391</b>	Подшипник 40x62x24, Calsonic CWV618, Hitachi MJS170, Sanden SD508/510/5H14, Seiko SS811PB	<b>1 255р.</b>		
<b>RC-U08386</b>	Подшипник 35x52x22, Nippondenso Mercedes 7SB16C, Rover 6CA, Delphi HU6 / CVC	<b>1 255р.</b>		
<b>RC-U08374</b>	Подшипник 30x47x18, Sanden TR70, Sanden TR 18mm Nippondenso SC06E	<b>1 255р.</b>		
<b>RC-U08375</b>	Подшипник 30x47x20, Denso SCSA06C	<b>1 255р.</b>		
<b>RC-U08380</b>	Подшипник 32x47x18, FS10 / LV1 / Seiko Seiki	<b>1 217р.</b>		
<b>RC-U08387</b>	Подшипник 35x55x20, 5H11, 7H15, Diesel Kiki DKS15BH (Small) / DKS17G/ DKS15CH, Diesel Kiki DKS13S/ DCW17D, Seltec TM13HD/ TM15H / TM08 Sanden SD505/ SD708/ SD709/ SD709CA/ SD7H15/ SD7V16/ TR90 Matsushita SA-/ NL- Nihon DCV11A/ DKV14A/ DKV14C/ DKV14D Nihon DKV14C, Hitachi MJS170	<b>1 255р.</b>		
<b>RC-U08390</b>	Подшипник 40x62x20, GM A6/ R4/ DA6/ HR6 / HR6HE/ HT6 / HD6/ HU6/ V5 / V7, Keihin 150R/ 150L, Seiko Seiki SS Series	<b>1 255р.</b>		

### Электромагнитные муфты

Фото	Артикул	Наименование	Цена	Статус
	<b>RC-U0837</b>	Муфта электромагнитная для компрессоров Sanden 5H11, 12V. Наружный диаметр: 96 мм., внутренний диаметр: 64 мм., диаметр посадки: 45 мм., высота (толщина): 31 мм.	<b>2 658р.</b>	
	<b>RC-U0841</b>	Муфта электромагнитная для компрессоров Sanden 5H11, 24V. Наружный диаметр: 96 мм., внутренний диаметр: 64 мм., диаметр посадки: 45 мм., высота (толщина): 31 мм.	<b>2 658р.</b>	
	<b>RC-U0838</b>	Муфта электромагнитная для компрессоров Sanden 5H14, 12V. Наружный диаметр: 103 мм. Внутренний диаметр: 72 мм. Диаметр посадки: 50 мм. Высота (толщина): 38 мм.	<b>2 658р.</b>	
	<b>RC-U0842</b>	Муфта электромагнитная для компрессоров Sanden 5H14, 24V. Наружный диаметр: 103 мм. Внутренний диаметр: 72 мм. Диаметр посадки: 50 мм. Высота (толщина): 38 мм.	<b>2 658р.</b>	
	<b>RC-U0839</b>	Муфта электромагнитная для компрессоров Sanden 7H15, 12V. Наружный диаметр: 96 мм. Внутренний диаметр: 64 мм. Диаметр посадки: 45 мм. Высота (толщина): 32,5 мм.	<b>2 658р.</b>	
	<b>RC-U0839-2</b>	Муфта электромагнитная для компрессоров Sanden 7H15, 12V с двумя проводами Наружный диаметр: 96 мм. Внутренний диаметр: 64 мм. Диаметр посадки: 45 мм. Высота (толщина): 32,5 мм.	<b>3 188р.</b>	
	<b>RC-U0843</b>	Муфта электромагнитная для компрессоров Sanden 7H15, 24V. Наружный диаметр: 96 мм. Внутренний диаметр: 64 мм. Диаметр посадки: 45 мм. Высота (толщина): 32,5 мм.	<b>2 658р.</b>	
	<b>RC-U0843-2</b>	Муфта электромагнитная для компрессоров Sanden 7H15, 24V с двумя проводами Наружный диаметр: 96 мм., внутренний диаметр: 64 мм. Диаметр посадки: 45 мм., высота (толщина): 32,5 мм.	<b>3 507р.</b>	
	<b>RC-U08567</b>	Муфта 24V к шкиву 0853 (компрессор 7H15 153мм) наружный диаметр: 103 мм. Диаметр по буртику: 117 мм. Внутренний диаметр: 72 мм. Диаметр посадки: 45 мм. Высота (толщина): 32 мм.	<b>3 507р.</b>	
	<b>RC-U08597</b>	Муфта 12V к шкиву 0853 (компрессор 7H15 153мм) наружный диаметр: 103 мм. Диаметр по буртику: 117 мм. Внутренний диаметр: 72 мм. Диаметр посадки: 45 мм. Высота (толщина): 32 мм.	<b>3 507р.</b>	

	<b>RC-U08094</b>	Муфта к модели RC-U0847 (24V) на <b>John Deer</b> . Наружный диаметр: 96 мм. Внутренний диаметр: 62 мм. Диаметр посадки: 40 мм. Высота (толщина): 27,5 мм.	<b>2 870р.</b>	
	<b>RC-U0850</b>	Муфта к модели RC-U0847 (12V) на <b>John Deer</b> Наружный диаметр: 96 мм. Внутренний диаметр: 62 мм. Диаметр посадки: 40 мм. Высота (толщина): 27,5 мм.	<b>2 870р.</b>	
	<b>RC-U08103</b>	Муфта к модели <b>Valeo TM-16</b> , 24V, Наружный диаметр: 101 мм. Внутренний диаметр: 66 мм. Диаметр посадки: 40 мм. Высота (толщина): 28 мм.	<b>3 507р.</b>	
	<b>RC-U08110</b>	Муфта к модели <b>Valeo TM-16 12V</b> . Наружный диаметр: 101 мм. Внутренний диаметр: 66 мм. Диаметр посадки: 40 мм. Высота (толщина): 28 мм.	<b>3 507р.</b>	
	<b>RC-U08109</b>	Муфта к модели <b>Valeo TM-21 12V Два провода</b> . Наружный диаметр: 110 мм. Внутренний диаметр: 66 мм. Диаметр посадки: 40 мм. Высота (толщина): 31 мм.	<b>6 170р.</b>	
	<b>RC-U08113</b>	Муфта к модели <b>Valeo TM-21 24V Два провода</b> . Наружный диаметр: 110 мм. Внутренний диаметр: 66 мм. Диаметр посадки: 40 мм. Высота (толщина): 31 мм.	<b>6 170р.</b>	
	<b>RC-U08610</b>	Муфта 24V на компрессор <b>Motorcool MCF 22 RC-U08598</b> , Наружный диаметр: 111 мм., внутренний диаметр: 66 мм., Диаметр посадки: 40 мм. Высота (толщина): 31,4 мм.	<b>3 902р.</b>	
	<b>RC-U08611</b>	Муфта 12V на компрессор <b>Motorcool MCF 22 RC-U08598</b> , Наружный диаметр: 111 мм., внутренний диаметр: 66 мм., Диаметр посадки: 40 мм. Высота (толщина): 31,4 мм.	<b>3 902р.</b>	
	<b>RC-U08231</b>	Муфта к модели <b>Valeo TM-31 24V</b> Наружный диаметр: 121 мм. Внутренний диаметр: 80 мм. Диаметр посадки: 50 мм. Высота (толщина): 42,5 мм.	<b>7 438р.</b>	
	<b>RC-U08616</b>	Муфта 24V на компрессоры <b>RC-U08599 (MCF27), RC-U08600 (MCF 33), RC-U08601 (MCF 38)</b> Наружный диаметр: 121 мм., внутренний диаметр: 84 мм., Диаметр посадки: 50 мм. Высота (толщина): 42,5 мм.	<b>5 989р.</b>	
	<b>RC-U08617</b>	Муфта 12V на компрессоры <b>RC-U08599 (MCF27), RC-U08600 (MCF 33), RC-U08601 (MCF 38)</b> Наружный диаметр: 121 мм., внутренний диаметр: 84 мм., Диаметр посадки: 50 мм. Высота (толщина): 42,5 мм.	<b>5 989р.</b>	
	<b>RC-U08633</b>	Муфта 24V на компрессоры <b>RC-U08602, (MCF 43), RC-U08603, (MCF 48)</b> Наружный диаметр: 140,5 мм., внутренний диаметр: 85,8 мм., Диаметр посадки: 60 мм. Высота (толщина): 45,5 мм.	<b>10 783р.</b>	
	<b>RC-U08234</b>	Муфта к модели <b>DKS17C</b> , 24V. Два провода. к компрессору RC-U08226 Наружный диаметр: 105 мм. Внутренний диаметр: 65 мм. Диаметр посадки: 40 мм. Высота (толщина): 28 мм.	<b>3 284р.</b>	
	<b>RC-U08123</b>	Муфта к модели RC-U08119 ( <b>Denso 10P30C</b> ) 12V Наружный диаметр: 129 мм .Внутренний диаметр: 86 мм .Диаметр посадки: 86 мм. Высота (толщина): 39 мм. Два провода.	<b>7 396р.</b>	
	<b>RC-U08124</b>	Муфта к модели RC-U08119 ( <b>Denso 10P30C</b> ) 24V Наружный диаметр: 129 мм. Внутренний диаметр: 86 мм. Диаметр посадки: 86 мм. Высота (толщина): 39 мм. Два провода.	<b>7 396р.</b>	
	<b>RC-U08151</b>	Муфта аналог <b>Denso</b> , 12V, Cu, нар.диам.-96; вн.диам.-61; толщ.-27; сквозное отв.-40	<b>3 188р.</b>	
	<b>RC-U08153</b>	Муфта аналог <b>Denso</b> , 12V, Cu, нар.диам.-87; вн.диам.-62; толщ.-26; сквозное отв.-39	<b>2 763р.</b>	
	<b>RC-U0838A</b>	Муфта , 12V, Cu, нар.диам.-96; вн.диам.-66; толщ.-34; сквозное отв.-50	<b>2 956р.</b>	
	<b>RC-U08154</b>	Муфта аналог <b>Sanden SD</b> , 12V, Cu, нар.диам.-96; вн.диам.-64; толщ.-32,5; сквозное отв.-45	<b>3 188р.</b>	
	<b>RC-U08155</b>	Муфта 12V, Cu, нар.диам.-103; вн.диам.-64; толщ.-32; сквозное отв.-45	<b>3 400р.</b>	
	<b>RC-U08156</b>	Муфта <b>Opel Astra</b> и аналог <b>Panasonic</b> , 12V, Cu, нар.диам.-92; вн.диам.-60; толщ.-26,5; сквозное отв.-45	<b>3 400р.</b>	









## Шкивы кондиционера в сборе

Фото	Артикул	Наименование	Цена	Статус
	<b>RC-U08128</b>	Комплект: Муфта, Шкив, Прижимная пластина, Пыльник аналог Denso, 24V, 8PK, pully, 10PA17C, 10PA15C outer D-144, bearing size 30x52x22	<b>13 091р.</b>	
	<b>RC-U08128Э</b>	Комплект: Муфта, Шкив, Прижимная пластина, Пыльник аналог Denso, 12V, 8PK, pully outer D-144, 10PA17C, 10PA15C, bearing size 30x52x22 на John Deer	<b>13 091р.</b>	
	<b>RC-U08145</b>	Муфта, Шкив, Прижимная пластина CRV 2.4, JSS, 12V, 7PK, pully outer D-106, bearing size 35x48x20	<b>8 073р.</b>	
	<b>RC-U08148</b>	Муфта, Шкив, Прижимная пластина CIVIC 2006 1.8CC/CRV2.0 Шкив: Посадочный диаметр 35mm размер 105x37,2 мм Муфта электромагнитная: Наружный диаметр: 86 мм. Внутренний диаметр: 59 мм. Диаметр посадки: 45 мм. Высота (толщина): 34 мм.	<b>7 650р.</b>	
	<b>RC-U08640</b>	Комплект к компрессору 7H15: Муфта 12V, Шкив 4PK, диаметр шкива 123x38mm. посадочный диаметр шкива 35mm, прижимная пластина. OEM: 87709785, 87802912, 84448669 SANDEN 6021, 8148, SD7H15-6021, SD7H15-8148, SIDAT 1.1296, SB.296S Применяемость: Case-IH: MAXXUM 100, 110, 115, 120, 125, 130, 140; MXU100, 110, 115, 125, 130; PUMA 115, 125, 140, 155. New Holland: T6010, T6020, T6030, T6040, T6050, T6060, T6070, T6080, TS100A, TS110A, TS115A, TS125A, TS130A, TS135A	<b>7 341р.</b>	
	<b>RC-U08647</b>	Комплект к компрессору 7H15: Муфта 12V, Шкив A2, диаметр шкива 153x40mm. посадочный диаметр шкива 35mm, прижимная пластина. OEM: 1065122, 1540490, 1630872, 1789570, 1835106, 2180324, 2457781, 3050324, 3E1908, 8T8816, 7N4297, SANDEN 4840. Применяемость: CASE, CHILLERS, CLAAS, DEUTZ, FENDT, NEW-HOLLAND, JOHN DEERE, MASSEY FERGUSON, VOLVO	<b>8 307р.</b>	
	<b>RC-U0853</b>	Комплект к компрессору 7H15: Муфта 12V, Шкив 8PK, диаметр 153x48mm. Посадочный диаметр шкива 35mm. Прижимная пластина, пыльник. Размеры Муфты: наружный диаметр 103 мм., диаметр по буртику 117 мм., внутренний диаметр: 72 мм., диаметр посадки: 45 мм., высота (толщина): 32 мм.	<b>8 307р.</b>	
	<b>RC-U08191</b>	Муфта, Шкив, Прижимная пластина Диаметр: 110, 4PK, подшипник: 35x52x33, Вольтаж: 12В, Компрессор/авто: Denso 7SBU16C/BMW E83, 2004, OEM: 64526916232/64526936883	<b>10 605р.</b>	
	<b>RC-U08192</b>	Муфта, Шкив, Прижимная пластина Диаметр: 110мм, 4PK, подшипник: 35x55x20, 12V, Компрессор/авто: Calsonic CSE717/BMW X6, OEM: 447190-9951	<b>10 605р.</b>	
	<b>RC-U08193</b>	Шкив, Демпфер: Диаметр: 105/100, 6PK, подшипник: 35x52x22, 12V, Компрессор/авто: Denso 6SEU14C/ A4 2.0L/2003-2006, OEM: 447190-6681/447180-6583/8E0260805BA	<b>8 734р.</b>	
	<b>RC-U08195</b>	Шкив, Демпфер: Диаметр: 115/110, 6PK, подшипник: 35x52x22, Компрессор/авто: Denso 6SEU14C/ Volkswagen Polo, OEM: 8E0260805F (G)	<b>7 776р.</b>	
	<b>RC-U08196</b>	Шкив, Демпфер: Диаметр: 130/125, 6PK, подшипник: 35x52x22, Вольтаж: 12В, Компрессор/авто: Denso 6SEU14C/ A6 2.4/ 2004 -...	<b>8 734р.</b>	
	<b>RC-U08199</b>	Шкив, Демпфер: Диаметр: 114/110, 4PK, подшипник: 35x52x22, Компрессор/авто: Denso 7SEU16C/A6/2001, 7SEU16C/A6/2000-2004, OEM: 8E0260805AB/4B0260805G/ 4471709090	<b>9 052р.</b>	
	<b>RC-U08200</b>	Шкив, Демпфер: Диаметр: 109/105, 6PK, подшипник: 35x55x20, Компрессор/авто: Calsonic CSE613C/ BMW E90/2006, OEM: 64529182793	<b>8 094р.</b>	
	<b>RC-U08201</b>	Шкив, Демпфер: Диаметр: 125/120, 6PK, подшипник: 35x52x12, Компрессор/авто: Denso 6SEU14C/Corolla/2008, 5SE12C/Avensis 1.8/2003	<b>9 052р.</b>	
	<b>RC-U08202</b>	Шкив, Демпфер: Диаметр: 110, 4PK, подшипник: 35x52x22, Компрессор/авто: Denso 6SEU12C/ A6/ 2000-2005, OEM: 4B0260805J/ 4B0260805K/ 8E0260805C	<b>7 776р.</b>	





	<b>RC-U08203</b>	Шкив, Демпфер:Диаметр: 108/103, 6PK, подшипник: 35x52x22, Вольтаж: 12В, Компрессор/авто: Denso 7SEU16C/ Audi, OEM: A0002306411	<b>7 776р.</b>	
	<b>RC-U08204</b>	Шкив, Демпфер: Диаметр: 114/110, 6PK, подшипник: 35x52x22, Вольтаж: 12V, Компрессор/авто: Denso 6SEU12C/A4/2000-2005, 7SEU16C/A3/2000-2004, 6SEU14C/A4 1.6/2003.02--, OEM: 8E0260805F/ 8E0260805G/ 8E0260805AS	<b>7 776р.</b>	
	<b>RC-U08207</b>	Шкив, Демпфер:Диаметр: 132/110x55, 7PK, подшипник: 35x52x12, Компрессор/авто: Denso 6SBU16C/Camry 2.0/2006, 6SBU16C/ HI Ace/2005, 6SBU16C/Camry 2.4/ 2006, OEM: 447190-3170	<b>8 415р.</b>	
	<b>RC-U08208</b>	Шкив, Демпфер:Диаметр:125/120x45, 6PK, подшипник: 35x52x12, Компрессор/авто: Denso 6SEU14C/new Camry/2012, OEM: 447280-6571	<b>9 052р.</b>	
	<b>RC-U08194</b>	Шкив, Демпфер:Диаметр: 115/110, 6PK, подшипник: 35x52x22, Вольтаж: 12В, Компрессор/авто: Denso 6SEU14C/ A3/ 2003-2006, OEM: 447190-0492/1K0820859/1K0820859N	<b>8 734р.</b>	
	<b>RC-U08198</b>	Шкив Диаметр: 115/110, 4-ПК, подшипник 35x52x20, Hub axlehole: M10*1.25, Муфта: 12V, Компрессор/авто: Denso 6SEU14C/ Audi (Porsche)	<b>8 734р.</b>	
	<b>RC-U08206</b>	Шкив, Демпфер:Диаметр: 118.5, подшипник: 35x52x22, Hub axlehole: 13.5*25*0.5, Компрессор/авто: Denso 7SEU16C/ Volkswagen T5, OEM: 7H0820803E/ 7H0820805C	<b>9 658р.</b>	
	<b>RC-U08452</b>	Шкив, Демпфер:Benз, NipponDenso, 7SEU17C, 6-ПК, D 115/110, h 28, H 53, d 35	<b>8 172р.</b>	
	<b>RC-U08468</b>	Шкив, Демпфер: Renault, NipponDenso, 6SEU14C, 6-ПК D 130/126, h 28, H 38, d 35	<b>6 045р.</b>	
	<b>RC-U08423</b>	Шкив, Демпфер: Audi-A6 3.0L, NipponDenso, 6SEU14C, 6-ПК D 120/116, h 29, H 40, d 35	<b>6 045р.</b>	
	<b>RC-U08439</b>	Шкив, Демпфер: Benz W163/W203/T202/C208, NipponDenso, 7SEU17C, 6-ПК D105/100, h 28, H 36, d 35	<b>6 045р.</b>	
	<b>RC-U08444</b>	Benз, NipponDenso, 7SEU17C, 7-ПК D 110/105, h 32, H 36, d 35, OEM: 001230131/4471805514	<b>6 045р.</b>	
	<b>RC-U08447</b>	Шкив, Демпфер: Benz W203, NipponDenso, 7SEU17C, 6-ПК/ D 115/110, h 28, H 35, d 35.	<b>6 045р.</b>	
	<b>RC-U08434</b>	Шкив, Демпфер: Audi, NipponDenso, 7SEU17C, 7-ПК, D 125/120, h 32, H 46, d 35 0002304511/0002305511/0002306211	<b>6 045р.</b>	
	<b>RC-U08448</b>	Шкив, Демпфер: Benz W245, NipponDenso, 7SEU16C, 5-ПК, D 115/110, подшипник 52x35x12.	<b>6 045р.</b>	



	<b>RC-U08428</b>	Шкив, Демпфер: Audi-Q5, NipponDenso, 6SEU14C, 6-ПК, D 115/110, h 29, H 42, d 35	<b>7 921р.</b>	
	<b>RC-U08435</b>	Шкив, Демпфер: Audi, NipponDenso, 7SEU16C, 8-ПК, D115/110, h 34, H 44, d 35, шлиц ф13,5	<b>5 119р.</b>	
	<b>RC-U08417</b>	Шкив, Демпфер: Audi-A3/2003-2006, Zexel, DCW17, 6-ПК, D 114.5/110, h 26, H 43, d 35, шлиц ф 14, OEM: 1K0820803L/ 1K0820803N/ 506041-0001	<b>4 986р.</b>	
	<b>RC-U08440</b>	Шкив, Демпфер: Benz W163/W203/T202/C208, NipponDenso, 7SEU17C, 6-ПК, D 106/100, h=H=29, d 35	<b>5 332р.</b>	
	<b>RC-U08478</b>	Шкив, муфта, прижимная пластина: Mazda5, Panasonic, 5-ПК D 118.5/115, h 26, H 31, d 32 Муфта: нар ф100, вн ф66, отв ф42, h 32, один провод с датчиком. Приж. Пластина шлиц ф12,5	<b>6 376р.</b>	
	<b>RC-U08420</b>	Шкив, муфта, прижимная пластина: Buick Firstland, Sanden, SE7PV18, 6-ПК, D126/120, h 30, H 40, d 35. Муфта: нар ф96,5, вн ф62, отв ф40, h 27,5, два провода. Прижимная пластина шлиц ф18,5	<b>6 376р.</b>	
	<b>RC-U08489</b>	Шкив в сборе: Toyota Corolla 1.8/2002, NipponDenso, 10S15L, 6-ПК, D 146/140, h 29,5, H 31, d 30. Муфта: нар ф96, вн ф61, отв ф40, h 25. Прижимная пластина шлиц ф18,5. OEM: 88320-02120	<b>6 877р.</b>	
	<b>RC-U08441</b>	Шкив, Демпфер: Benz W168, NipponDenso, 6SEU12C, 5-ПК, D 116/110, h 26, H 41, d 35 0002305911/ 0002307911/ 0002309411	<b>5 063р.</b>	
	<b>RC-U08483</b>	Шкив в сборе: Opel Insignia2.0, Sanden, PXE16, 6-ПК, D 123/120, h 29, H 37, d 35, шлиц ф18,5	<b>5 583р.</b>	
	<b>RC-U08427</b>	Шкив в сборе: Audi-A7/A6 2.5, NipponDenso, 7CS17C, 6ПК, D 130/125, h 29, H 44, d 35	<b>6 858р.</b>	
	<b>RC-U08422</b>	Шкив в сборе: Audi-A6/2002-2005, NipponDenso, 7SEU17C, Direct, D 85, h 69, H 30, d 35, OEM: 4F0260805AD/ 4F0260805E/ 4Z7260805D	<b>6 086р.</b>	
	<b>RC-U08395</b>	Обгонная муфта для RC-U08206, D 76,5, h 36, H 52	<b>5 409р.</b>	
	<b>RC-U08472</b>	Шкив, муфта, прижимная пластина: Honda Civic 2.0 (2007), Sanden, TRSE07, 7-ПК, D 106/100, h 32, H 37,5, d 35. Муфта: нар ф85, вн ф57, ф отв45, h 35, 2 провода. Прижимная пластина шлиц ф 9,5мм	<b>5 796р.</b>	
	<b>RC-U08477</b>	Шкив, муфта, прижимная пластина: Mazda3 2.3L(2005), Panasonic, 5-ПК D104/100, h 27, H 37, d 32. Муфта: нар ф88, вн ф59, отв ф42, h 33, два провода. Прижимная пластина шлиц ф12,5 OEM: BP4S61K00	<b>6 394р.</b>	

	<b>RC-U08446</b>	Шкив, муфта, прижимная пластина: Benz W163/T202/C208S201, NipponDenso 10PA20C, 6-ПК Шкив H44, h29, D125, d120, посад 35, Муфта: D96, d61.7, h27, дотв40 Прижимная пластина: демпфер, шлиц ф13,2	<b>6 567р.</b>	
	<b>RC-U08463</b>	Шкив, муфта, прижимная пластина: BMW E83/2004, NipponDenso, 7SBU16C, 4-ПК, Шкив D=d=110, h=H=30,5; посад 35; Муфта: D 96, d 61.7; h 27, дотв 40; Прижимная пластина демпфер, шлиц ф13,2. OEM:64526916232/ 64526936883	<b>5 796р.</b>	
	<b>RC-U08419</b>	Шкив, муфта, прижимная пластина: Audi-A4/1995-2005, NipponDenso, 7SBU16C, 4-ПК, Шкив: d 120, D126, h 22,5; H 40, посад 35. Муфта: D 96, d 62, h 27,5; дотв 40; Прижимная пластина: демпфер, шлиц ф13,2. OEM: 8D0260805B/ 8D0260805J/ 447100-9270	<b>5 699р.</b>	
	<b>RC-U08462</b>	Шкив, муфта, прижимная пластина: BMW, NipponDenso, 7SBU16C, 5-ПК, Шкив: d=D=110, h 22, H 31, посад 35. Муфта: D 96, d 62, h 27,5, дотв 40; Прижимная пластина: демпфер, шлиц ф13,2. OEM:447260-1780/ 64528363485/ 64526904015	<b>5 602р.</b>	
	<b>RC-U08471</b>	Шкив, муфта, прижимная пластина: Honda CR-V(2002-), Keihin, HS-110R, 7-ПК, Шкив D 105, d 100, h=H=35, дпосад 35; Муфта: D 86, d 59, h 32, дотв 45; Прижимная пластина шлиц ф9,2. 38810-PNB-006	<b>5 312р.</b>	
	<b>RC-U08476</b>	Шкив, муфта, прижимная пластина: Mazda6 2.3L(2005) CX7, Panasonic, 6-ПК, D 129, d 125, h=H=29, дпосад 35 Муфта: D 111, d 66, H32, h24,5, дотв 42 Прижимная пластина: шлиц ф12,7 OEM: 58475/ H12A1AG4DY	<b>5 796р.</b>	
	<b>RC-U08436</b>	Шкив, муфта, прижимная пластина: Benz, NipponDenso, 7SEU16C, 7-ПК, D 125, d 120, H 51, h 31,5, гайка S24	<b>7 533р.</b>	
	<b>RC-U08563</b>	Срывная пластина к шкиву RC-U08201. Ø 82.5мм, высота 19.5мм Denso 6SEU14C/Corolla/2008, 5SE12C/Avensis 1.8/2003	<b>1 644р.</b>	

### Натяжные ролики

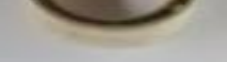

Фото	Артикул	Наименование	Цена	Статус
	<b>RC-U08500</b>	Натяжной ролик D = 82мм, толщина 17мм, 1А, посадочный размер подшипника - 17мм	<b>966р.</b>	
	<b>RC-U08501</b>	Натяжной ролик D = 76мм, толщина 17мм, 5 ПК, посадочный размер подшипника - 17мм	<b>966р.</b>	

### Пыльники

Фото	Артикул	Наименование	Цена	Статус
	<b>RC-U08111</b>	Пыльник компрессора Sanden 5H14 for SD507/ 508/ 510 felt wiper ring with retainer	<b>198р.</b>	
	<b>RC-U08112</b>	Пыльник компрессора Sanden 5H14SD505/ 507 mini felt wiper ring with retainer	<b>198р.</b>	
	<b>RC-U08367</b>	Пыльник компрессора Sanden 7H15 SD708/ 709/ two piece felt wiper ring with retainer	<b>198р.</b>	



### Сальники

Фото	Артикул	Наименование	Цена	Статус
Фото и чертёж на сайте motorcool-s.ru	<b>RC-U08086</b>	Сальник компрессора кондиционера 5H14	<b>601р.</b>	
Фото и чертёж на сайте motorcool-s.ru	<b>RC-U08088</b>	Сальник компрессора кондиционера 7H	<b>601р.</b>	
Фото и чертёж на сайте motorcool-s.ru	<b>RC-U08087</b>	Сальник компрессора кондиционера 10PA17C на <b>John Deer</b>	<b>1 004р.</b>	
Фото и чертёж на сайте motorcool-s.ru	<b>RC-U08106</b>	Сальники к компрессорам <b>Valeo</b> TM-16	<b>1 004р.</b>	
Фото и чертёж на сайте motorcool-s.ru	<b>RC-U08310</b>	Сальник компрессора Sanden 5H14, 505/507, TR70, TR90/TR105, Mitsubishi MSC90C, MSC105C, FX80/FX105V, SH942/K600, Honda K600, R134a	<b>615р.</b>	
Фото и чертёж на сайте motorcool-s.ru	<b>RC-U08311</b>	Сальник компрессора 7H15 Sanden SD708/709	<b>712р.</b>	
Фото и чертёж на сайте motorcool-s.ru	<b>RC-U08312</b>	Сальник компрессора GM DA6/HT6/HR6/ HR6HE/ R4/V5, Nihon NVR14) double lips	<b>712р.</b>	

Фото и чертеж на сайте motorcool-s.ru	RC-U08313	Сальник компрессора GM Truck HT6/HU6 large shaft	712р.	
Фото и чертеж на сайте motorcool-s.ru	RC-U08314	Сальник компрессора GM HD/HT6/HR6/HR6HE/R4/ V5, Nihon NVR140S R134a, double lips	712р.	
Фото и чертеж на сайте motorcool-s.ru	RC-U08315	Сальник компрессора GM DA6/HD6/HR6/HR6HE/R4/ V5, Calsonic V5-15FV5-14G, R134a	712р.	
Фото и чертеж на сайте motorcool-s.ru	RC-U08316	Сальник компрессора Audi, Golden Dragon	870р.	
Фото и чертеж на сайте motorcool-s.ru	RC-U08317	Сальник компрессора GM da6/ hr6/ v5/ r4, double lips seal	870р.	
Фото и чертеж на сайте motorcool-s.ru	RC-U08318	Сальник компрессора Zexel, DKS16H, R134a	1 026р.	
Фото и чертеж на сайте motorcool-s.ru	RC-U08319	Сальник компрессора Zexel, DKS11D/ 14D, R134a	1 026р.	
Фото и чертеж на сайте motorcool-s.ru	RC-U08320	Сальник компрессора Seiko SS170, Zexel DKS16H, SD709, SD709, R12, R134a	1 026р.	
Фото и чертеж на сайте motorcool-s.ru	RC-U08321	Сальник компрессора Denso 10P08E, Chrysler 6C/6CA17, 6P17C R134a	788р.	
Фото и чертеж на сайте motorcool-s.ru	RC-U08322	Сальник компрессора Denso TV12/14, Calsonic Nissan Cefiro A30, A32, ND 10P R134a	870р.	
Фото и чертеж на сайте motorcool-s.ru	RC-U08323	Сальник компрессора Denso TV12/ TV14 R134a	788р.	
Фото и чертеж на сайте motorcool-s.ru	RC-U08324	Сальник компрессор TM131 Diesel TM31 DKS32 R134a	1 420р.	
Фото и чертеж на сайте motorcool-s.ru	RC-U08325	Сальник компрессора TM131 Diesel TM31 DKS32	1 420р.	
Фото и чертеж на сайте motorcool-s.ru	RC-U08326	Сальник компрессора Denso 10S30B/ 10S30C/ 1020B/ 10S20C, R134a	1 896р.	
Фото и чертеж на сайте motorcool-s.ru	RC-U08327	Сальник компрессора Panasonic Lip seal	1 263р.	
Фото и чертеж на сайте motorcool-s.ru	RC-U08328	Сальник компрессора Sanden 508	870р.	
Фото и чертеж на сайте motorcool-s.ru	RC-U08329	Сальник компрессора Ford FS10/ FX15/ VF2 R134a	601р.	
Фото и чертеж на сайте motorcool-s.ru	RC-U08330	Сальник компрессора Mitsubishi MSC90C, MSC105C OEM Type, new panasonic R134a	661р.	
Фото и чертеж на сайте motorcool-s.ru	RC-U08331	Сальник компрессора Mitsubishi MSC90C, MSC105C OEM Type, new panasonic R134a	632р.	
Фото и чертеж на сайте motorcool-s.ru	RC-U08332	Сальник компрессора Sanden SD7SB, Passat B5, Benz, BMW	758р.	
Фото и чертеж на сайте motorcool-s.ru	RC-U08333	Сальник компрессора Denso 7SBU16 R134a	712р.	
Фото и чертеж на сайте motorcool-s.ru	RC-U08334	Сальник компрессора Zexel DK CA11A, Denso 10PA15/ 17/20 OEM seal R134a	712р.	
Фото и чертеж на сайте motorcool-s.ru	RC-U08335	Сальник компрессора 32C, Denso 10PA30C	1 420р.	
Фото и чертеж на сайте motorcool-s.ru	RC-U08336	Сальник компрессора Daewoo V5 OEM, some GM V5/ V7 OEM, R134a	679р.	
Фото и чертеж на сайте motorcool-s.ru	RC-U08337	Сальник компрессора Jianshe	758р.	
Фото и чертеж на сайте motorcool-s.ru	RC-U08338	Сальник компрессора	679р.	
Фото и чертеж на сайте motorcool-s.ru	RC-U08339	Сальник компрессора	679р.	
Фото и чертеж на сайте motorcool-s.ru	RC-U08340	Сальник компрессора	679р.	
Фото и чертеж на сайте motorcool-s.ru	RC-U08341	Сальник компрессора Volkswagen, Sanden	712р.	
Фото и чертеж на сайте motorcool-s.ru	RC-U08342	Сальник компрессора	679р.	
Фото и чертеж на сайте motorcool-s.ru	RC-U08343	Сальник компрессора Zexel DKS-17/V7, Mitsubishi NSO MSC 90/105, Calsonic VT	758р.	
Фото и чертеж на сайте motorcool-s.ru	RC-U08344	Сальник компрессора GM V5 и оригинал 7H15	758р.	
	RC-U08305	Сальник компрессора Chrysler RV12 carbon seal compressor	2 629р.	
	RC-U08306	Сальник компрессора York 6 bolt (7/32") compressor	2 629р.	
	RC-U08307	Сальник компрессора	2 629р.	
	RC-U08308	Сальник компрессора	2 629р.	









### Комплекты сальников



Фото	Артикул	Наименование	Цена	Статус
	RC-U08297	Комплект сальников компрессора Mats NL/SA, Mits FX105V, Sanden SD505/575/507 Mini, Sanden SD TR70/90/105, Compressor	712р.	
	RC-U08298	Комплект сальников компрессора Ford HR980, GM а6/R4, Sanden SD508/510, York YA12/15, Seiko Seiki SS148PB/170 PSS/ 811PB5	788р.	
	RC-U08299	Комплект сальников компрессора Sanden SD708	855р.	
	RC-U08300	Комплект сальников компрессора Sanden SD709	855р.	
	RC-U08301	Комплект сальников компрессора Chrysler C171/A5900, Ford FS6, Denso 10P13/10P15/ 10P08E /P127/134/148/ 6E171	870р.	
	RC-U08302	Комплект сальников компрессора Denso TV/ 10C-Aftermarket	958р.	
	RC-U08303	Комплект сальников компрессора Ford FS6/ 6P/6E/10P, Denso 10P17/10P08E/ 10P13/ 10P15/ 10PA17/ 6P127A/ 6P127B/ 6P134/ 6P148, Extractor LIP	1 026р.	
	RC-U08304	Комплект сальников компрессора Denso TV12C/ 14C, TV12EC/ TV12SC	1 026р.	

### Крышки компрессора Sanden 5H

#### Крышки Sanden 5H вертикальные







Фото	Артикул	Наименование	Цена	Статус
	RC-U0815	Крышка компрессора на Sanden 5H, выходы - вертикальные, O-Ring, 3/4"-16UNF, 7/8"-14UNF.	1 744р.	
	RC-U08084	Крышка компрессора на Sanden 5H, выходы - вертикальные, O-Ring, 3/4"-16UNF, 7/8"-14UNF, с заправочными портами.	1 914р.	
	RC-U08175	Крышка компрессора на Sanden 5H, выходы - вертикальные, Flayer, 3/4"-16UNF, 7/8"-14UNF, с заправочными портами.	2 067р.	
	RC-U08578	Крышка компрессора на Sanden 5H, выходы - вертикальные, O-Ring, 3/4"-16UNF, 7/8"-14UNF, с заправочными портами, аварийный клапан.	2 486р.	
	RC-U08176	Крышка компрессора на Sanden 5H, выходы - вертикальные, O-Ring, 1"-14UNS, 1"-14UNS.	1 819р.	
	RC-U08189	Крышка компрессора на Sanden 5H, выходы - вертикальные, O-Ring, 1"-14UNS, 1"-14UNS, с заправочными портами.	2 104р.	
	RC-U08185	Крышка компрессора на Sanden 5H, выходы - вертикальные, вход Ø 15 мм., выход Ø 12 мм., отв. под болт M10*1,25. Канавка вход Ø 19/25 мм., выход Ø 16/22 мм.	2 870р.	

#### Крышки Sanden 5H горизонтальные





Фото	Артикул	Наименование	Цена	Статус
	RC-U0813	Крышка компрессора на Sanden 5H, выходы - горизонтальные, O-Ring, 3/4"-16UNF, 7/8"-14UNF.	1 744р.	
	RC-U08102	Крышка компрессора на Sanden 5H14, выходы - горизонтальные, O-Ring, 1"-14UNS, 1"-14UNS.	1 744р.	
	RC-U08585	Крышка компрессора на Sanden 5H, выходы - горизонтальные, вход Ø 16,5 мм., выход Ø 16,5 мм., отв. под болт M10*1,25. Канавка вход Ø 20,5/27,5 мм., выход Ø 20,5/27,5 мм., аварийный клапан.	2 486р.	







## Крышки компрессора Sanden 7H

### Крышки Sanden 7H вертикальные













Фото	Артикул	Наименование	Цена	Статус
	<b>RC-U0816</b>	Крышка компрессора на Sanden 7H, выходы - вертикальные, O-Ring, 3/4"-16UNF, 7/8"-14UNF.	<b>1 744р.</b>	
	<b>RC-U08183</b>	Крышка компрессора на Sanden 7H, выходы - вертикальные, O-Ring, 3/4"-16UNF, 7/8"-14UNF, аварийный клапан.	<b>2 029р.</b>	
	<b>RC-U08177</b>	Крышка компрессора на Sanden 7H, выходы - вертикальные, O-Ring, 1"-14UNS, 1"-14UNS.	<b>2 273р.</b>	
	<b>RC-U08186</b>	Крышка компрессора на Sanden 7H, выходы - вертикальные, вход Ø 15 мм., выход Ø 12,5 мм. отв. под болт M10*1,25. Канавка вход Ø 18,5/25 мм., выход Ø 15/21,5 мм., аварийный клапан.	<b>2 391р.</b>	
	<b>RC-U08693</b>	Крышка компрессора на Sanden 7H, выходы - вертикальные, вход Ø 15 мм., выход Ø 12,5 мм. отв. под болт M8*1,25. Канавка вход Ø 18,5/24,5 мм., выход Ø 15,5/21,2 мм., аварийный клапан.	<b>2 550р.</b>	
	<b>RC-U08586</b>	Крышка компрессора на Sanden 7H, 3/4"-18UNS, 7/8"-18UNS, аварийный клапан. Аналог на Ford Sterling.	<b>2 957р.</b>	
	<b>RC-U08181</b>	Крышка компрессора на Sanden 7H, выходы - вертикальные, вход 16,3/14,6 мм., выход Ø 14/12,5 мм., отв. под болт M8*1,25, аварийный клапан. Аналог на Kenworth Peterbilt.	<b>2 435р.</b>	
	<b>RC-U08180</b>	Крышка компрессора на Sanden 7H, выходы - вертикальные, вход Ø 16,3/14,6 мм., выход Ø 14/12,5 мм., отв. под болт M8*1,25, аварийный клапан. Аналог на Kenworth Peterbilt.	<b>3 250р.</b>	
	<b>RC-U08579</b>	Крышка компрессора на Sanden 7H, выходы - вертикальные, вход Ø 16,2 мм., выход Ø 16,2 мм., отв. под болт M8*1,25, аварийный клапан. Аналог на Dodge.	<b>3 362р.</b>	
	<b>RC-U08580</b>	Крышка компрессора на Sanden 7H, выходы - вертикальные, вход Ø 18,2 мм., выход Ø 18,2 мм., отв. под болт M8*1,25, аварийный клапан. Аналог на Dodge.	<b>3 362р.</b>	
	<b>RC-U08581</b>	Крышка компрессора на Sanden 7H15. Аналог на Chevrolet/GMC HT6.	<b>3 362р.</b>	

### Крышки Sanden 7H горизонтальные

Фото	Артикул	Наименование	Цена	Статус
	<b>RC-U0814</b>	Крышка компрессора на Sanden 7H, выходы - горизонтальные, O-Ring, 3/4"-16UNF, 7/8"-14UNF. Высота 27 мм.	<b>1 744р.</b>	
	<b>RC-U08583</b>	Крышка компрессора на Sanden 7H, выходы - горизонтальные, O-Ring, 3/4"-16UNF, 7/8"-14UNF. Высота 44 мм.	<b>3 698р.</b>	
	<b>RC-U08085</b>	Крышка компрессора на Sanden 7H, выходы - горизонтальные, O-Ring, 1"-14UNS, 1"-14UNS.	<b>2 104р.</b>	
	<b>RC-U08188</b>	Крышка компрессора на Sanden 7H, выходы - горизонтальные, O-Ring, 1"-14UNS, 1"-14UNS, аварийный клапан.	<b>3 250р.</b>	
	<b>RC-U08182</b>	Крышка компрессора на Sanden 7H, выходы - горизонтальные, вход Ø 16,5 мм., выход Ø 16,5 мм. отв. под болт M10*1,5. Канавка вход Ø 20/27,5 мм., выход Ø 20/27,5 мм., аварийный клапан.	<b>3 212р.</b>	



	<b>RC-U08178</b>	Крышка компрессора на Sanden 7H, выходы - горизонтальные, вход Ø 16,5 мм., выход Ø 16,5 мм., отв. под болт M8*1,25, аварийный клапан. Аналог на Freightliner (Slimline).	<b>2 965р.</b>	
	<b>RC-U08190</b>	Крышка компрессора на Sanden 7H, выходы - горизонтальные, вход Ø 16,5 мм., выход Ø 16,5 мм., отв. под болт M10*1,25. Канавка вход Ø 20,5/27,5 мм., выход Ø 20,5/27,5 мм.	<b>2 260р.</b>	
	<b>RC-U08179</b>	Крышка компрессора на Sanden 7H, выходы - горизонтальные, вход Ø 16,5 мм., выход Ø 16,5 мм., отв. под болт M10*1,25. Канавка вход Ø 20,5/27,5 мм., выход Ø 20,5/27,5 мм., аварийный клапан.	<b>2 806р.</b>	
	<b>RC-U08184</b>	Крышка компрессора на Sanden 7H, выходы - горизонтальные, вход Ø 16,5 мм., выход Ø 16,5 мм., отв. под болт M10*1,25. Канавка вход Ø 20,5/27,5 мм., выход Ø 20,5/27,5 мм., заправочный порт, аварийный клапан.	<b>2 551р.</b>	
	<b>RC-U08187</b>	Крышка компрессора на Sanden 7H, выходы - горизонтальные, вход Ø 20/17,7 мм., выход Ø 16,5/15 мм., отв. под болт M8*1,25. Канавка вход Ø 25/32,5 мм., выход Ø 21/29 мм., аварийный клапан.	<b>2 870р.</b>	
	<b>RC-U08582</b>	Крышка компрессора на Sanden 7H, выходы - горизонтальные, вход Ø 21,5 мм., выход Ø 15,5 мм., отв. под болт M8*1,25, аварийный клапан. Аналог на Navistar.	<b>2 806р.</b>	

### Управляющие клапаны компрессора

Фото	Артикул	Наименование	Цена	Статус
	<b>RC-U08569</b>	Клапан компрессора L=68MM, 4 O-RINGS, GM BUICK, VW JETTA, DAEWOO, OPEL, PEUGEOT, FIAT, CHEVROLET, DAEWOO, HARRISON, OEM: 131058	<b>2 296р.</b>	
	<b>RC-U08570</b>	Клапан компрессора L=68MM, 4 O-RINGS, GM BUICK, VW JETTA, DAEWOO, OPEL, PEUGEOT, FIAT, CHEVROLET, DAEWOO, HARRISON, OEM: 131059	<b>2 296р.</b>	
	<b>RC-U08571</b>	Клапан компрессора L=68MM, 4 O-RINGS, GM BUICK, VW JETTA, DAEWOO, OPEL, PEUGEOT, FIAT, CHEVROLET, DAEWOO, HARRISON, OEM: 131057	<b>2 296р.</b>	
	<b>RC-U08572</b>	Клапан компрессора L=68MM, 4 O-RINGS, GM BUICK, VW JETTA, DAEWOO, OPEL, PEUGEOT, FIAT, CHEVROLET, DAEWOO, HARRISON, OEM: 131061	<b>2 296р.</b>	
	<b>RC-U08573</b>	Клапан компрессора L=68MM, 4 O-RINGS, GM BUICK, VW JETTA, DAEWOO, OPEL, PEUGEOT, FIAT, CHEVROLET, DAEWOO, HARRISON, OEM: 131052	<b>2 296р.</b>	
	<b>RC-U08574</b>	Клапан компрессора L=68MM, 4 O-RINGS, GM BUICK, VW JETTA, DAEWOO, OPEL, PEUGEOT, FIAT, CHEVROLET, DAEWOO, HARRISON, OEM: 131060	<b>2 296р.</b>	
	<b>RC-U08575</b>	Клапан компрессора L=68MM, 4 O-RINGS, GM BUICK, VW JETTA, DAEWOO, OPEL, PEUGEOT, FIAT, CHEVROLET, DAEWOO, HARRISON, OEM: 131056	<b>2 296р.</b>	
	<b>RC-U08236</b>	Клапан электромагнитный компрессора L=93 mm 4 O-rings, AUDI, SEAT, SKODA, VW, POLO	<b>8 291р.</b>	
	<b>RC-U08237</b>	Клапан электромагнитный компрессора Product length: 9.2-9.3cm, Denso 6SEU12 6SEU14C 6SEU16C 7SEU17 7SEU16C 7SEU17C 7SBU17C 5SE12C, Compressor Audi, BMW, Mercedes Benz Product length: 9.2-9.3cm	<b>8 762р.</b>	
	<b>RC-U08238</b>	Клапан электромагнитный компрессора L=101 mm, 3 O-RINGS, SD PXE13 PXE16 Compressor, Audi, Seat, Volkswagen, POLO Product length: 10.1 cm, <b>OEM: 131034</b>	<b>8 476р.</b>	
	<b>RC-U08239</b>	Клапан электромагнитный компрессора L=72 mm, 3O-RINGS, SD PXE16 compressor Audi, Seat, Fabia, POLO, Volkswagen Product length: 7.2cm, <b>OEM: 131033</b>	<b>8 291р.</b>	
	<b>RC-U08240</b>	Клапан электромагнитный компрессора L=96 mm, 5 O-rings, Denso 6SEU16 / 7SEU Compressor Toyota Product length: 9.7cm, <b>OEM: DENSO:131017</b>	<b>8 291р.</b>	

	<b>RC-U08241</b>	Клапан электромагнитный компрессора L=97 mm, 5 O-RINGS, Denso 6SEU16 / 5SEU12 Toyota Product length: 9.8cm	<b>7 185p.</b>	
	<b>RC-U08242</b>	Клапан электромагнитный компрессора L=72 mm, 3 O-RINGS SD PXE16 VW TOURAN, VW SAGITAR, VW MAGOTON, VW OCTAVIA, Audi, Seat ELECTRO MOTION Product length: 7.2cm, <b>OEM: 131032</b>	<b>8 106p.</b>	
	<b>RC-U08243</b>	Клапан электромагнитный компрессора L=94 mm, 3 O-RINGS Citroen, Peugeot, TRIOMPHE, <b>OEM: DENSO:131030</b>	<b>9 181p.</b>	
	<b>RC-U08244</b>	Клапан компрессора L=34 mm, used for scroll series of compressors, Honda accord, Ford, Jaguar, Mazda, Product length: 3.4cm, With spring and tube, <b>OEM: 131062</b>	<b>3 132p.</b>	
	<b>RC-U08245</b>	Клапан компрессора L=51 mm, 3 O-RINGS, VW, Fiat, Mercedes Benz, Opel, Rover, Saab, Skoda, Kia (Cerato, CEED), Hyundai (solaris). FOR ALL KINDS OF INCLINED PLATE VARIABLE COMPRESSOR, Product length: 5.1cm, <b>OEM: 131055</b>	<b>3 132p.</b>	
	<b>RC-U08246</b>	Клапан компрессора L=58 mm, 2 O-RINGS, VOLKSWAGEN, SKODA, SAAB, ROVER, OPEL, <b>OEM: 131053</b>	<b>3 317p.</b>	
	<b>RC-U08247</b>	Клапан электромагнитный компрессора L=97 mm, 3 O-RINGS, Volkswagen Golf, Jetta, Touran, Passat, Audi A3 and Seat ELECTRO MOTION, Product length: 9.7cm, <b>OEM: 131040</b>	<b>8 106p.</b>	
	<b>RC-U08248</b>	Клапан электромагнитный компрессора Denso 6SEU12, L=92MM, 4 O-RINGS, AUDI, VW, GOLF, <b>OEM: DENSO:131014</b>	<b>7 185p.</b>	
	<b>RC-U08249</b>	Клапан компрессора 14*5*5, Ford focus Product length: 5.5cm	<b>3 500p.</b>	
	<b>RC-U08250</b>	Клапан электромагнитный компрессора L=102 mm, 3 O-rings, AUDI A3, Volkswagen Golf/Touran, SEAT and SKODA, <b>OEM: 131035</b>	<b>8 106p.</b>	
	<b>RC-U08251</b>	Клапан компрессора L=48 mm, Fiat, Ford, Peugeot, Renault, Rover, Seat, Skoda, Volkswagen, VOLVO, Citroen Product length: 4.8cm, <b>OEM: 131064</b>	<b>3 132p.</b>	
	<b>RC-U08252</b>	Клапан компрессора L=53 mm, Fiat, Ford, Peugeot, Renault, Rover, Seat, Skoda, Volkswagen, VOLVO, Citroen Product length: 5.3 cm, <b>OEM: 131063</b>	<b>3 132p.</b>	
	<b>RC-U08253</b>	Клапан компрессора L=69 mm, 4 o-rings, Calsonic series of compressor Nissan	<b>2 296p.</b>	
	<b>RC-U08254</b>	Клапан электромагнитный компрессора L=96 mm, 5 o-rings, DENSO 6SEU/7SEU series of compressors, <b>OEM: DENSO: 131021</b>	<b>9 026p.</b>	
	<b>RC-U08255</b>	Клапан электромагнитный компрессора L=93 mm, 3 O-RINGS, BMW E90, <b>OEM: 131042</b>	<b>7 922p.</b>	
	<b>RC-U08256</b>	Клапан электромагнитный компрессора L=92 mm, 3 O-RINGS, used for Calsonic CWE618 series of compressor applies to INFINITI series of cars, <b>OEM: 131041</b>	<b>7 554p.</b>	









	<b>RC-U08257</b>	Клапан электромагнитный компрессора L=86 mm, 4 O-RINGS, Delphi V5 /CVC-7 compressors for RENAULT series of cars, <b>OEM: 131044</b>	<b>5 527р.</b>	
	<b>RC-U08258</b>	Клапан электромагнитный компрессора L=72 mm, 3 O-rings, DENSO 5SL12C compressor FIAT, OPEL, <b>OEM: DENSO:131009</b>	<b>5 895р.</b>	
	<b>RC-U08259</b>	Клапан электромагнитный компрессора L=102 mm, 3 o-rings, SANDEN 7C161302F compressor, PEUGEOT 407, CITROEN C5, <b>OEM: 131031</b>	<b>7 554р.</b>	
	<b>RC-U08260</b>	Клапан компрессора L=51 mm, FORD, FIAT, PEUGEOT, RENAULT, LANDER, ROVER, SEAT, SKODA, VW, VOLVO, CITROEN, <b>OEM: 131065</b>	<b>3 132р.</b>	
	<b>RC-U08261</b>	Клапан компрессора L=55 mm, 3 O-RINGS, Viston VS16 compressor VOLVO, Focus, FORD	<b>3 317р.</b>	
	<b>RC-U08262</b>	Клапан компрессора L=55 mm, 3 O-RINGS, VOLVO, Focus, <b>OEM: 131067</b>	<b>3 317р.</b>	
	<b>RC-U08263</b>	Клапан компрессора L=55 mm, 3 O-RINGS, Viston VS16 compressor VOLVO, Focus	<b>3 317р.</b>	
	<b>RC-U08264</b>	Клапан компрессора L=55 mm, 3 O-RINGS, Viston VS16 compressor VOLVO, Focus	<b>3 756р.</b>	
	<b>RC-U08265</b>	Клапан компрессора L=63 mm, 4 O-RINGS, Lexus GS300, <b>OEM: 131048</b>	<b>4 237р.</b>	
	<b>RC-U08266</b>	Клапан компрессора L=66 mm, 4 O-RING, used for domestic 5SL/5SA/7SB series of refitting compressors	<b>2 397р.</b>	
	<b>RC-U08267</b>	Клапан электромагнитный компрессора Клапан электромагнитный компрессора L=87 mm, 3 O-RING, For DELPHI CVC14 air compressor VW / AUDI / SKODA	<b>8 291р.</b>	
	<b>RC-U08268</b>	Клапан электромагнитный компрессора L=78 mm, 3 O-RING, For SD PXE16 air compressor VW / AUDI / SKODA	<b>8 291р.</b>	
	<b>RC-U08269</b>	Клапан электромагнитный компрессора L=86 mm, 3 O-RING, BMW	<b>9 026р.</b>	
	<b>RC-U08270</b>	Клапан электромагнитный компрессора L=87 mm, 4 O-RING, BENZ, BMW, AUDI	<b>8 291р.</b>	
	<b>RC-U08271</b>	Клапан электромагнитный компрессора L=89 mm, 4 O-RING, BMW	<b>9 026р.</b>	
	<b>RC-U08272</b>	Клапан электромагнитный компрессора L=92 mm, 4 O-RINGS, Peugeot, Citroen	<b>9 026р.</b>	

	<b>RC-U08273</b>	Клапан электромагнитный компрессора L=99 mm, 6 O-RINGS, TOYOTA CROWN, REIZ	<b>8 291р.</b>	
	<b>RC-U08274</b>	Клапан электромагнитный компрессора L=88 mm, 3 O-RING, GM, DELTA	<b>9 389р.</b>	
	<b>RC-U08275</b>	Клапан электромагнитный компрессора L=99 mm, 4 O-RINGS, TOYOTA CAMRY, HIGHLANDER	<b>8 291р.</b>	
	<b>RC-U08276</b>	Клапан электромагнитный компрессора L=123 mm, 7 O-rings, TOYOTA, CAMRY , COROLLA, <b>OEM: DENSO:131018</b>	<b>8 844р.</b>	
	<b>RC-U08277</b>	Клапан электромагнитный компрессора L=96 mm, 5 O-RING, TOYOTA	<b>8 291р.</b>	
	<b>RC-U08278</b>	Клапан электромагнитный компрессора L=85 mm, 3 O-RING, BMW	<b>8 291р.</b>	
	<b>RC-U08279</b>	Клапан электромагнитный компрессора L=88 mm, 3 O-RINGS, FIAT, PEUGEOT,GE	<b>8 694р.</b>	
	<b>RC-U08280</b>	Клапан электромагнитный компрессора L=85 mm, 4 O-RINGS, VW, AUDI, SKODA	<b>8 291р.</b>	
	<b>RC-U08281</b>	Клапан электромагнитный компрессора L=95mm, 4 O-RINGS, BMW , BENZ	<b>8 291р.</b>	
	<b>RC-U08282</b>	Клапан электромагнитный компрессора L=101 mm, NISSAN	<b>8 476р.</b>	
	<b>RC-U08283</b>	Клапан электромагнитный компрессора N/M	<b>8 291р.</b>	
	<b>RC-U08284</b>	Клапан электромагнитный компрессора N/M, NISSAN	<b>8 291р.</b>	
	<b>RC-U08285</b>	Клапан электромагнитный компрессора <b>OEM: 96764-3M001</b>	<b>8 291р.</b>	
	<b>RC-U08286</b>	Клапан компрессора L=44 mm, FORD, MENDEO, CHERY, CHANGCHEN, VW, LAVIDA, BORA, POLO	<b>3 132р.</b>	
	<b>RC-U08287</b>	Клапан компрессора Suitable for Calsonic, CWV616 Application: NISSAN, L=70 mm, 4 o-rings, OEM: 131051	<b>2 029р.</b>	







	<b>RC-U08288</b>	Клапан компрессора L=51 mm 4 o-rings, suitable for DELPHI	<b>2 212р.</b>	
	<b>RC-U08289</b>	Клапан компрессора L=37 mm, 3 o-rings	<b>2 212р.</b>	
	<b>RC-U08290</b>	Клапан компрессора Denso 6SEU16	<b>1 107р.</b>	
	<b>RC-U08291</b>	Клапан компрессора Denso 7SBU16C/ 7SEU17C/ 6SEU16C/ 6SEU12C	<b>1 107р.</b>	
	<b>RC-U08292</b>	Клапан электромагнитный компрессора L=101 mm, 3 o-rings	<b>9 026р.</b>	
	<b>RC-U08293</b>	Клапан электромагнитный компрессора Suitable for: Denso 5SE09C/ 5SEU12C Application: Toyota, Crown, Reiz, Hiace, Lexus, Benz, <b>OEM: Denso 131007</b>	<b>7 554р.</b>	
	<b>RC-U08294</b>	Клапан электромагнитный компрессора L=97 mm, 3 O-RINGS, BENZ, VOLVO, VW	<b>8 106р.</b>	
	<b>RC-U08295</b>	Клапан электромагнитный компрессора L=86 mm, 3 o-rings	<b>8 106р.</b>	
	<b>RC-U0404</b>	Клапан соленоидный, алюминий, вход резьба 5/8 под фитинг 3/8, выход резьба 5/8 под фитинг 3/8, <b>O-Ring, 12V</b> , нормально закрытый.	<b>2 484р.</b>	
	<b>RC-U0405</b>	Клапан соленоидный, алюминий, вход резьба 5/8 под фитинг 3/8, выход резьба 5/8 под фитинг 3/8, <b>O-Ring, 24V</b> , нормально закрытый.	<b>2 484р.</b>	
	<b>RC-U04102</b>	Клапан соленоидный, алюминий, вход резьба 5/8 под фитинг 3/8, выход резьба 5/8 под фитинг 3/8, <b>Flayer, 12V</b> , нормально закрытый.	<b>2 484р.</b>	
	<b>RC-U04103</b>	Клапан соленоидный, алюминий, вход резьба 5/8 под фитинг 3/8, выход резьба 5/8 под фитинг 3/8, <b>Flayer, 24V</b> , нормально закрытый.	<b>2 484р.</b>	
	<b>RC-U08368</b>	Аварийный клапан, резьба 3/8	<b>518р.</b>	
	<b>RC-U08369</b>	Аварийный клапан, резьба 10*1.25	<b>518р.</b>	
	<b>RC-U08370</b>	Аварийный клапан, резьба 10*1.5	<b>518р.</b>	
	<b>RC-U08371</b>	Аварийный клапан, резьба M10x1,5	<b>518р.</b>	
	<b>RC-U08372</b>	Аварийный клапан, резьба 3/8"-24UNF	<b>518р.</b>	

## Прокладки для компрессоров и уплотнительные кольца









### Прокладки компрессора (комплект)

Фото	Артикул	Наименование	Цена	Статус
	RC-U0817	Комплект прокладок для модели 5H	627р.	
	RC-U0818	Комплект прокладок для модели 7H	627р.	
	RC-U08364	Комплект прокладок для модели 7B10/ 706	716р.	
	RC-U08365	Комплект прокладок для модели Ford FS10	1 378р.	
	RC-U08366	Комплект прокладок для модели Delphi/Harrison V5	1 003р.	
	RC-U08566	Прокладка компрессора Denso 10PA15C, 10PA17C, HNBR, 107.3 x 3.1	217р.	



### Прокладки













Фото	Артикул	Наименование	Цена	Статус
	RC-U08345	Прокладка, внутр. d - 13.59 mm, Chrysler	137р.	
	RC-U08346	Прокладка, внутр. d - 14.3 mm, Chrysler	137р.	
	RC-U08347	Прокладка, внутр. d - 11.5 mm, Chrysler	151р.	
	RC-U08349	Прокладка, d - 0.377 mm, Chrysler	114р.	
	RC-U08350	hole d - 0.437 mm, Chrysler	114р.	
	RC-U08351	Прокладка, d - 0.55 mm, Chrysler	188р.	
	RC-U08352	Прокладка, d - 0.625 mm, Chrysler	188р.	



	RC-U08353	Прокладка, Chrysler, condenser	188р.	
	RC-U08354	Прокладка, Chrysler	188р.	
	RC-U08355	Прокладка, Chrysler	188р.	
	RC-U08356	Прокладка, Chrysler	101р.	
	RC-U08357	Прокладка, Chrysler	188р.	
	RC-U08358	Прокладка, Chrysler	164р.	
	RC-U08359	Прокладка, Chrysler RV2	137р.	
	RC-U08360	Прокладка, Chrysler	89р.	
	RC-U08361	Прокладка, green Denso	136р.	

### Кольца O-Ring



Фото	Артикул	Наименование	Цена	Статус
	RC-U07056	Кольцо резиновое для фитингов O-Ring , #4 (6.07x1.78)	10р.	
	RC-U0746	Кольцо резиновое для фитингов O-Ring , #6 (11x1,8)	12р.	
	RC-U0745	Кольцо резиновое для фитингов O-Ring , #8 (14x1,9)	13р.	
	RC-U0744	Кольцо резиновое для фитингов O-Ring , #10 (18x2)	18р.	
	RC-U07028	Кольцо резиновое для фитингов O-Ring , #12 (20x2)	19р.	
	RC-U07361	Кольцо резиновое, уплотнительное. Внутренний Ø 16 мм., толщина 2,65 мм. Подходит к RC-U08186	30р.	
	RC-U07360	Кольцо резиновое, уплотнительное. Внутренний Ø 16 мм., толщина 3,1 мм. Подходит к RC-U08185	30р.	
	RC-U07362	Кольцо резиновое, уплотнительное. Внутренний Ø 19 мм., толщина 2,65 мм. Подходит к RC-U08186	30р.	
	RC-U07359	Кольцо резиновое, уплотнительное. Внутренний Ø 19 мм., толщина 3,1 мм. Подходит к RC-U08185	30р.	
	RC-U07363	Кольцо резиновое, уплотнительное. Внутренний Ø 20 мм., толщина 3,5 мм. Подходит к RC-U08182	30р.	
	RC-U07366	Кольцо резиновое, уплотнительное. Внутренний Ø 21 мм., толщина 2,6 мм. Подходит к компрессорам TM15, TM16, TM21.	30р.	
	RC-U07365	Кольцо резиновое, уплотнительное. Внутренний Ø 21 мм., толщина 3,5 мм. Подходит к RC-U08187	37р.	
	RC-U07364	Кольцо резиновое, уплотнительное. Внутренний Ø 25 мм., толщина 3,5 мм. Подходит к RC-U08187	38р.	
	RC-U07156	Кольцо резиновое для фитингов <b>ORFS</b> 3/8" , #6 (для влагоотделителей RC-U0537, RC-U0539; RC-U0541; RC-U0542, RC-U0544 с торцовым уплотнением)	21р.	
	RC-U07157	Двухслойный (сдвоенный оринг), Ф 11xФ8.8x толщина 2.8 HNBR 3', <b>Renault, Peugeot, Citroen</b>	21р.	
	RC-U07158	Двухслойный (сдвоенный оринг), Ф 14.2xФ11.2x толщина 2.6 HNBR 4', <b>Renault, Peugeot, Citroen</b>	21р.	
	RC-U07159	Двухслойный (сдвоенный оринг), Ф 17.3xФ13.7x толщина 2.7 HNBR 5', <b>Renault, Peugeot, Citroen</b>	22р.	
	RC-U07160	Двухслойный (сдвоенный оринг), Ф 21.3xФ16.9x толщина 2.8 HNBR 6', <b>Renault, Peugeot, Citroen</b>	26р.	

	<b>RC-U07165</b>	Кольцо уплотнительное <b>O-ring</b> для заправочных трубок фреона, внеш. D - 21.9, внутр. D - 19.3, толщ.Н - 10	<b>95р.</b>	
	<b>RC-U07166</b>	Кольцо уплотнительное <b>O-ring</b> для заправочных трубок фреона, внеш. D - 18.5, внутр. D - 15.8, толщ.Н - 10	<b>87р.</b>	
	<b>RC-U07167</b>	Кольцо уплотнительное <b>O-ring</b> для заправочных трубок фреона, внеш. D - 15.6, внутр. D - 12.7, толщ. Н - 9.8	<b>67р.</b>	
	<b>RC-U07168</b>	Кольцо уплотнительное <b>O-ring</b> для заправочных трубок фреона, внеш. D - 15.6, внутр. D - 9.5, толщ. Н - 9.8	<b>87р.</b>	
	<b>RC-U07169</b>	Кольцо уплотнительное <b>O-ring</b> для заправочных трубок фреона, внеш. D - 15.6, внутр. D - 7.9, толщ.Н - 9.8	<b>87р.</b>	
	<b>RC-U07170</b>	Кольцо уплотнительное <b>O-ring</b> для заправочных трубок фреона, наружный $\varnothing$ -15.2, внутренний $\varnothing$ -7.8, высота-9.8.	<b>75р.</b>	
	<b>RC-U0789</b>	Набор колец O-Ring (33 вида по 10шт. каждого). 7,5x1,5 / 14x1,9 / 17,56x1,78 / 9,56x1,78 / 14,1x2,4 / 17,56x2,6 10,2x1,6 / 14,16x1,78 / 18,5x2,5 / 10,3x1,78 / 14,2x2,6 / 19,1x2,4 10,5x1,5 / 15x2,5 / 19,16x1,78 / 11,16x1,78 / 15,5x2 / 19,2x2,6 11,2x2,6 / 15,6x2,4 / 19,5x2,62 / 12x1,9 / 16x1,78 / 20,72x1,78 12,36x1,78 / 16x2,6 / 20,74x2,6 / 12,8x1,78 / 16x1,6 2 / 9x2,45 13,8x1,9 / 16,5x1,9 / 27,26x3,53	<b>5 187р.</b>	
	<b>RC-U072243</b>	Набор колец, материал NBR, 320 шт. в наборе: 6.07*1.78 - 40 шт., 6.80*1.90 - 40 шт., 7.65*1.78 - 40 шт., 10.80*1.90 - 40 шт., 10.82*1.78 - 40 шт., 12.45*1.78 - 40 шт., 13.80*2.40 - 40 шт., 14.00*1.70 - 40 шт.	<b>1 468р.</b>	
	<b>RC-U072244</b>	Набор колец- зеленый цвет-материал NBR. Всего 265 шт. в наборе: 14x2 - 20шт. / 11x2 - 20шт. / 8x2 - 20шт. / 4.8x1.5 - 20шт. 7.8x1.9 - 20шт. / 9.25x1.78 - 20шт. / 12.42x1.78 - 20шт. / 6.8x1.9 - 15шт. 8.8x1.9 - 15шт. / 9.8x1.9 - 15шт. / 10x2 - 10шт. / 10.82x1.78 - 10шт. 10.77x2.62 - 10шт. / 15.54x2.62 - 10шт. / 13.8x1.9 - 10шт. / 17.17x1.78 - 10шт. 20.22x3.53 - 10шт. / 10.95x3.5 - 10шт.	<b>1 753р.</b>	
	<b>RC-U072245</b>	Набор колец, материал NBR, цвет зеленый, 145 шт. в наборе: 6.07*1.78 - 20 шт., 6.80*1.90 - 15 шт., 7.65*1.78 - 20 шт., 10.80*2.40 - 15 шт., 10.82*1.78 - 20 шт., 12.42*1.78 - 20 шт., 13.80*2.40 - 15шт., 14.00*1.70 - 20 шт.	<b>878р.</b>	
	<b>RC-U072246</b>	Набор колец, материал NBR, цвет фиолетовый, 145 шт. в наборе: 6.07*1.78 - 20 шт., 6.80*1.90 - 15 шт., 7.65*1.78 - 20 шт., 10.80*2.40 - 15 шт., 10.82*1.78 - 20 шт., 12.42*1.78 - 20 шт., 13.80*2.40 - 15шт., 14.00*1.70 - 20 шт.	<b>878р.</b>	
	<b>RC-U072247</b>	Набор колец <b>spring-lock</b> . Всего 55 шт. в наборе: 6.07x1.80 - 10шт. / 6.80x1.90 - 10шт. / 7.65x1.78 - 10шт. 10.82x1.78 - 5шт., / 10.80x2.40 - 10шт., / 12.42x1.78 - 5шт., 13.8x2.40 - 5шт. / 14.00x1.70 - 5шт.	<b>680р.</b>	
<b>Металлорезиновые кольца</b>				
Фото	Артикул	Наименование	Цена	Статус
	<b>RC-U08089</b>	Металлорезиновое кольцо, внеш. D - 16мм, внутр. D - 8.4 мм	<b>150р.</b>	
	<b>RC-U08090</b>	Металлорезиновое кольцо, внеш. D - 19.2 мм, внутр. D - 11.2 мм	<b>150р.</b>	
	<b>RC-U08091</b>	Металлорезиновое кольцо, внеш. D - 23.7 мм, внутр. D - 15.4 мм	<b>150р.</b>	
	<b>RC-U08092</b>	Металлорезиновое кольцо, внеш. D - 25.4 мм, внутр. D - 17.4 мм	<b>150р.</b>	

	<b>RC-U08093</b>	Металлорезиновое кольцо, внеш. D - 28mm, внутр. D - 15.2 mm	<b>150р.</b>	
	<b>RC-U07161</b>	Металлорезиновое кольцо, Ф 10.8хФ7.3х толщина 8.7 HNBR 3', <b>Renault, Peugeot, Citroen</b>	<b>74р.</b>	
	<b>RC-U07162</b>	Металлорезиновое кольцо, Ф 14.6хФ10.4х толщина 8.7 HNBR 4', <b>Renault, Peugeot, Citroen</b>	<b>83р.</b>	
	<b>RC-U07163</b>	Металлорезиновое кольцо, Ф 17.3хФ13.2х толщина 8.8 HNBR 5', <b>Renault, Peugeot, Citroen</b>	<b>95р.</b>	
	<b>RC-U07164</b>	Металлорезиновое кольцо, Ф 21.3хФ16.6х толщина 8.8 HNBR 6', <b>Renault, Peugeot, Citroen</b>	<b>104р.</b>	
	<b>RC-U07171</b>	Металлорезиновое кольцо, внеш. D-14.2 mm, внутр. D-8.3 mm	<b>133р.</b>	
	<b>RC-U07172</b>	Металлорезиновое кольцо, внеш D-17.5 mm, внутр. D-11.45 mm	<b>145р.</b>	
	<b>RC-U07173</b>	Металлорезиновое кольцо, внеш D-19.8 mm, внутр. D-14 mm	<b>158р.</b>	
	<b>RC-U07175</b>	Металлорезиновое кольцо, внеш D-29.5 mm, внутр. D-15 mm	<b>225р.</b>	
	<b>RC-U07176</b>	Металлорезиновое кольцо, внеш D-30 mm, внутр. D-15.5 mm	<b>239р.</b>	
	<b>RC-U07177</b>	Металлорезиновое кольцо, внеш D-30 mm, внутр. D-15.5 mm	<b>239р.</b>	
	<b>RC-U07178</b>	Металлорезиновое кольцо, внеш D-33.5 mm, внутр. D-15 mm	<b>225р.</b>	
	<b>RC-U07179</b>	Металлорезиновое кольцо, внутр. D - 14.7 mm, Ford	<b>250р.</b>	
	<b>RC-U07180</b>	Металлорезиновое кольцо, внутр. D - 21.20 mm, Ford sail	<b>290р.</b>	
	<b>RC-U07182</b>	Металлорезиновое кольцо, внутр. D - 15.2 mm, Chrysler	<b>225р.</b>	
	<b>RC-U07181</b>	Металлорезиновое кольцо, внутр. D-12.1 mm, Chrysler	<b>182р.</b>	
	<b>RC-U07174</b>	Металлорезиновое кольцо, внеш. D-31.5 mm, внутр. D-16.8 mm	<b>182р.</b>	

## ФИТИНГИ

### Набор адаптеров (коннектор) для TPВ





Фото	Артикул	Наименование	Цена	Статус
	RC-U07309	Набор адаптеров (коннектор), выходы под фитинги 5/8"-18UNF и 7/8"-14UNF, O-Ring. Подходят для TPВ RC-U0414 и испарителя RC-U06106.	1 440р.	
	RC-U07323	Комплект фитингов для TPВ RC-U0414, испарителя RC-U06106, общая длина 319мм.: фитинг соединительный <b>под клипсу</b> , Ø трубки 3/8", G6, №6, #6 (8мм.), 180°, плоская резинка, присоединительный Ø 8,5 мм., с заправочным портом Н (16мм.) R134a фитинг соединительный <b>под клипсу</b> , Ø трубки 5/8", G10, №10, #10 (13мм.), 180°, плоская резинка, присоединительный Ø 17,5 мм., с заправочным портом L (13мм.) R134a	3 541р.	
	RC-U07324	Комплект фитингов для TPВ RC-U0414, испарителя RC-U06106, общая длина 319мм.: фитинг соединительный <b>под обжимку</b> , Ø трубки 3/8", G6, №6, #6 (8мм.), 180°, плоская резинка, присоединительный Ø 8,5 мм., с заправочным портом Н (16мм.) R134a фитинг соединительный <b>под обжимку</b> , Ø трубки 5/8", G10, №10, #10 (13мм.), 180°, плоская резинка, присоединительный Ø 17,5 мм., с заправочным портом L (13мм.) R134a	3 541р.	

### Соединительные коллекторы (Manifold Fitting), соединения, переходники к компрессорам





Фото	Артикул	Наименование	Цена	Статус
	RC-U08099	Соединительный коллектор для Valeo TM 15 / 16 / 21 Резьба 7/8"-14UNF O-Ring, 3/4"-16UNF O-Ring, 90°	2 039р.	
	RC-U08115	Соединительный коллектор для Valeo TM 15 / 16 / 21 Резьба 7/8"-14UNF O-Ring, 3/4"-16UNF O-Ring, 90°	2 244р.	
	RC-U08116	Соединительный коллектор для Valeo TM 15 / 16 / 21 Резьба 7/8"-14UNF O-Ring, 3/4"-16UNF O-Ring, 90° С заправочными портами	2 804р.	
	RC-U08117	Соединительный коллектор для Valeo TM 15 / 16 / 21 Резьба 7/8"-14UNF O-Ring, 3/4"-16UNF O-Ring, 180°	2 244р.	
	RC-U08100	Соединительный коллектор для Valeo TM 15 / 16 / 21 Резьба 1"-14UNS O-Ring, 1"-14UNS O-Ring, 90°	2 039р.	
	RC-U08114	Соединительный коллектор для Valeo TM 15 / 16 / 21 Резьба 1"-14UNS O-Ring, 1"-14UNS O-Ring, 90°	2 422р.	
	RC-U08118	Соединительный коллектор для Valeo TM 15 / 16 / 21 Резьба 1"-14UNS O-Ring, 1"-14UNS O-Ring, 180°	2 804р.	
	RC-U08400	Соединительный коллектор верхней крышки на компрессоры аналог Denso 10PA17C, 10PA15C, #8, #10, алюминий, площадка 90*67*9, резьбы 1" 1/16 и 3/4, O-Ring	1 137р.	
	RC-U08401	Соединительный коллектор верхней крышки на компрессоры аналог Denso 10PA17C, 10PA15C, #8, #10, алюминий, площадка 90x67x9, резьбы 3/4 и 7/8, O-Ring	1 260р.	
	RC-U08402	Соединительный коллектор верхней крышки на компрессоры аналог Denso 10PA17C, 10PA15C, алюминий, площадка 90x67x9, отверстия Ф16мм и Ф18,6мм	1 015р.	
	RC-U08403	Соединительный коллектор верхней крышки на компрессоры аналог Denso 10PA17C, 10PA15C, алюминий, площадка 90*67*9, отверстия Ф16мм и Ф18,6мм	1 015р.	





	<b>RC-U08404</b>	Соединительный коллектор верхней крышки на компрессоры аналог Denso10PA17C, 10PA15C, , алюминий, площадка 90x67x9, отверстия Ф16мм и Ф18,6мм	<b>1 015р.</b>	
	<b>RC-U08639</b>	Соединительный коллектор верхней крышки на компрессоры аналог Denso10PA17C, 10PA15C, алюминий, площадка 91.5x67x9. Резьбы: S - 7/8"-18UNS, D - 3/4"-18UNS, A - M10x1.5; A, S, D O-Ring	<b>3 720р.</b>	
	<b>RC-U08652</b>	Соединительный коллектор к компрессорам RC-U08599, RC-U08600, RC-U08601, резьба 7/8"-14 UNF, заправочный порт H. Присоединительный диаметр 21,2 мм.	<b>2 583р.</b>	
	<b>RC-U08653</b>	Соединительный коллектор к компрессорам RC-U08599, RC-U08600, RC-U08601, резьба 1 1/16"-14 UNF заправочный порт L. Присоединительный диаметр 21,2 мм.	<b>2 583р.</b>	
	<b>RC-U08651</b>	Соединительный коллектор к компрессору RC-U08601 (MCF 38), резьба Ø 1 1/16" заправочный порт L. Присоединительный диаметр 24, 2 мм	<b>2 443р.</b>	
	<b>RC-U08654</b>	Соединительный коллектор к компрессорам RC-U08600 (MCF 33) и RC-U08601 (MCF 38). Подключение на заднюю крышку «C06M» Магистраль высокого давления резьба 7/8" -14 UNF заправочный порт H. Магистраль низкого давления резьба 1 1/16"-14 UNF заправочный порт L.	<b>3 287р.</b>	
	<b>RC-U08655</b>	Соединительный коллектор к компрессорам RC-U08600 (MCF 33) и RC-U08601 (MCF 38). Подключение на заднюю крышку «C09M» Магистраль высокого давления резьба 7/8" -14 UNF заправочный порт H. Магистраль низкого давления резьба 1 1/16"-14 UNF заправочный порт L.	<b>3 287р.</b>	
	<b>RC-U08405</b>	соединители на компрессор DKS 17C, 90°, алюминий, резьба 3/4, резьба 7/8, O-Ring	<b>1 927р.</b>	
	<b>RC-U08406</b>	Соединительный коллектор на компрессор DKS 17C, FXF, вертикальные выходы, алюминий, резьба 3/4, резьба 7/8, O-Ring	<b>1 927р.</b>	
	<b>RC-U08407</b>	Соединительный коллектор на компрессор DKS 17C, FXF, вертикальные выходы с заправочным клапаном R12, алюминий, резьба 3/4, резьба 7/8, O-Ring, порт 7/16	<b>1 927р.</b>	
	<b>RC-U08408</b>	Соединительный коллектор на компрессор DKS 17C, FXF, вертикальные выходы, алюминий, резьба 3/4, резьба 7/8, O-Ring	<b>1 927р.</b>	
	<b>RC-U08409</b>	соединители на компрессор SANDEN 806, алюминий, резьба 3/4, резьба 7/8, O-Ring порт 7/16	<b>2 536р.</b>	
	<b>RC-U08410</b>	Соединительный коллектор на компрессор Cummins, вертикальные выходы, алюминий, резьба 3/4, резьба 7/8 O-Ring	<b>1 927р.</b>	
	<b>RC-U08411</b>	соединитель на компрессор Cummins, горизонтальные выходы, алюминий, резьба 7/8, резьба 1" O-Ring	<b>1 440р.</b>	
	<b>RC-U08396</b>	Соединительный коллектор на компрессор S96, #8 R134, #10 R134, алюминий, резьба 3/4, посадочный Ø 15,5 мм, под рез. уплотнение Ø11.6 мм, O-Ring.	<b>569р.</b>	
	<b>RC-U08396A</b>	Соединительный коллектор на компрессор S96, #8 R134, #10 R134, алюминий, резьба 7/8, посадочный Ø 18 мм, диаметр под резиновое уплотнение 14.8 мм O-Ring.	<b>569р.</b>	

	<b>RC-U08397</b>	Соединительный коллектор на компрессор SANDEN 706, #10 R134, алюминий, резьба 3/4, посадочный диаметр 11 мм, O-Ring.	<b>569р.</b>	
	<b>RC-U08397A</b>	Соединительный коллектор на компрессор SANDEN 706, #10 R134, алюминий, резьба 7/8, посадочный диаметр 14.5 мм, O-Ring.	<b>569р.</b>	
	<b>RC-U08398</b>	соединитель на компрессор Mitsubishi средний, #8, R134, алюминий, резьба 3/4, O-Ring заправочный порт 7/16	<b>812р.</b>	
	<b>RC-U08398A</b>	соединитель на компрессор Mitsubishi средний, #8, R134, алюминий, резьба 7/8, O-Ring заправочный порт 7/16	<b>812р.</b>	
	<b>RC-U08399</b>	соединитель на компрессор Mitsubishi малый, #8 R134, #10 R134, алюминий, резьба 3/4	<b>812р.</b>	

### Крышные переходы (переходники)

Фото	Артикул	Наименование	Цена	Статус
	<b>RC-U0758</b>	Фитинг переходный, под обжимку, алюминий, 1/2 (№8, 10мм), 90°, без стакана	<b>387р.</b>	
	<b>RC-U0759</b>	Фитинг переходный, под обжимку, алюминий, 3/8 (№6, 8мм), 90°, без стакана	<b>387р.</b>	
	<b>RC-U0705</b>	Фитинг переходный, O-Ring x O-Ring, ( 1/2x1/2, №8, 10мм), алюминий, 90°	<b>427р.</b>	
	<b>RC-U0706</b>	Фитинг переходный, O-Ring x O-Ring, ( 3/8x3/8, №6, 8мм), алюминий, 90°	<b>427р.</b>	
	<b>RC-U07057</b>	Переходник фитинга алюминиевый ORING-FLARE 3/8 #6	<b>73р.</b>	
	<b>RC-U07058</b>	Переходник фитинга алюминиевый ORING-FLARE 1/2 #8	<b>73р.</b>	
	<b>RC-U07059</b>	Переходник фитинга алюминиевый ORING-FLARE 5/8 #10	<b>73р.</b>	
	<b>RC-U072235</b>	Переходник фитинга алюминиевый <b>FLARE-ORING</b> 3/8 #6	<b>164р.</b>	
	<b>RC-U072236</b>	Переходник фитинга алюминиевый <b>FLARE-ORING</b> 1/2 #8	<b>193р.</b>	
	<b>RC-U072237</b>	Переходник фитинга алюминиевый <b>FLARE-ORING</b> 7/8 #10	<b>225р.</b>	
	<b>RC-U07061</b>	Фитинг алюминиевый <b>spring-lock</b> , 6# (3/8 - 8 мм) цена за пару Male & Female	<b>548р.</b>	
	<b>RC-U07062</b>	Фитинг алюминиевый <b>spring-lock</b> , 8# (1/2 - 10мм) цена за пару Male & Female	<b>548р.</b>	
	<b>RC-U07063</b>	Фитинг алюминиевый <b>spring-lock</b> , 10# (5/8 - 13мм) цена за пару Male & Female	<b>548р.</b>	
	<b>RC-U07064</b>	Фитинг алюминиевый <b>spring-lock</b> , 12# (3/4 - 16мм) цена за пару Male & Female	<b>548р.</b>	

### Переходники "мама - папа" на Август

Фото	Артикул	Наименование	Цена	Статус
	<b>RC-U07332</b>	Переходник 180° "мама - папа" на Август * Присоединительный Ø 8,5 мм., O-Ring, гайка - сталь, резьба 5/8"-18UNF * O-Ring наружная резьба 9/16"-18UNF	<b>443р.</b>	
	<b>RC-U07333</b>	Переходник 90° "мама - папа" на Август * Присоединительный Ø 8,5 мм., O-Ring, гайка - сталь, резьба 5/8"-18UNF * O-Ring наружная резьба 9/16"-18UNF	<b>470р.</b>	

### Переходники "мама - мама" O-Ring

Фото	Угол	Артикул	№ фитинга	Диаметр трубки, дюйм	Диаметр елки, мм.	Диаметр резьбы гайки	Материал фитинга	Соединение	Цена	Статус
	90°	<b>RC-U07060</b>	№6	3/8"	8мм	5/8"	Алюминий	O-Ring O-Ring	<b>183р.</b>	
	180°	<b>RC-U07280</b>	№6	3/8"	8мм	5/8"	Алюминий	O-Ring O-Ring	<b>183р.</b>	

Переходники аналог Sanden-TM										
Фото	Артикул	Наименование							Цена	Статус
	RC-U07251	Переходник, резьба 3/8"-24UNF и 9/16"-18UNF ORFS, аналог Sanden-TM Carrier 40-60071-01							508р.	
	RC-U07279	Переходник, резьба 5/16"-18UNC и 7/16"-20UNF Flayer, аналог Sanden-TM Carrier 40-60071-01							508р.	
Фитинги автобусные										
	RC-U07367	Фитинг соединительный с резьбой, двухсторонний, на шланг 7/8" Внутренних диаметр шланга 22,2 мм. Гайки на 38.							1 850р.	
	RC-U07368	Фитинг соединительный с резьбой, на шланг 7/8" Внутренних диаметр шланга 22,2 мм. Гайка на 38. Присоединительный диаметр: 17,5 мм., O-Ring Гайка: резьба M27x1,75							1 480р.	
	RC-U07369	Фитинг соединительный с резьбой, на шланг 7/8" Внутренних диаметр шланга 22,2 мм. Гайка на 38. Присоединительный диаметр: 17,5 мм., O-Ring Гайка: резьба M27x1,75							1 580р.	
	RC-U07376	Фитинг соединительный с резьбой, двухсторонний, на шланг 1 1/8" Внутренних диаметр шланга 28,5 мм. Гайки на 46.							2 625р.	
	RC-U07373	Фитинг соединительный с резьбой, на шланг 1 1/8" Внутренних диаметр шланга 28,5 мм. Гайка на 46. Присоединительный диаметр фланца: 42 мм. Расстояние между центрами отверстия фланца: 60 мм.							2 520р.	
	RC-U07374	Фитинг соединительный с резьбой, на шланг 1 1/8" Внутренних диаметр шланга 28,5 мм. Гайка на 46. Присоединительный диаметр фланца: 42 мм. Расстояние между центрами отверстия фланца: 60 мм.							2 625р.	
	RC-U07375	Фитинг соединительный с резьбой, на шланг 1 1/8" Внутренних диаметр шланга 28,5 мм. Гайка на 46. Присоединительный диаметр фланца: 42 мм. Расстояние между центрами отверстия фланца: 60 мм. Доп. подключение: наружная резьба 7/8"-14UNF O-Ring							2 890р.	
угловые ФИТИНГИ аналог Carrier соединение O-Ring, 90°										
Фото	Артикул	Наименование							Цена	Статус
	RC-U07311	Угловой фитинг 90° (№10) аналог Carrier 40-60301-01. Резьба: Ø 7/8" 14 UNF, O-Ring, внутренняя и наружная резьба,.							1 682р.	
	RC-U07312	Угловой фитинг 90° (№8) аналог Carrier 40-60301-00. Резьба: Ø 3/4" 16 UNF, O-Ring, внутренняя и наружная резьба,.							1 599р.	
Клипсы аналог Carrier										
Фото	Артикул	Наименование							Цена	Статус
	RC-U07284	Клипса ф 8,0 аналог Carrier на РЕФРИЖЕРАТОРНЫЙ шланг G6,(5/16) нар. диам. 16,0±0,5							267р.	
	RC-U07285	Клипса ф 10,7 аналог Carrier на РЕФРИЖЕРАТОРНЫЙ шланг G8, ( 13/32) нар. диам. 18,8±0,5							314р.	
	RC-U07286	Клипса ф 12,7 аналог Carrier на РЕФРИЖЕРАТОРНЫЙ G10, (1/2) нар. диам. 21,5±0,5							362р.	
	RC-U07287	Клипса ф 16,1 аналог Carrier на РЕФРИЖЕРАТОРНЫЙ G12, (5/8) нар. диам. 24,1±0,5							385р.	
ФИТИНГИ аналог Carrier соединение O-Ring										
Фото	Угол	Артикул	№ фитинга	Диаметр трубки, дюйм	Диаметр елки, мм.	Диаметр резьбы гайки	Материал фитинга	Соединение	Цена	Статус
	180°	RC-U07307	№12	3/4"	16,1мм	1 1/16"	Сталь	O-Ring	878р.	
		RC-U07303	№10	5/8"	12,7мм	7/8"	Сталь	O-Ring	751р.	
		RC-U07299	№8	1/2"	10,7мм	3/4"	Сталь	O-Ring	604р.	
		RC-U07295	№6	3/8"	8мм	5/8"	Сталь	O-Ring	518р.	

Фото	Угол	Артикул	№ фитинга	Диаметр трубки, дюйм	Диаметр елки, мм.	Диаметр резьбы гайки	Материал фитинга	Соединение	Цена	Статус
	90°	RC-U07306	№12	3/4"	16,1 мм	1 1/16"	Сталь	O-Ring	1 072р.	
		RC-U07302	№10	5/8"	12,7мм	7/8"	Сталь	O-Ring	768р.	
		RC-U07298	№8	1/2"	10,7мм	3/4"	Сталь	O-Ring	627р.	
		RC-U07294	№6	3/8"	8мм	5/8"	Сталь	O-Ring	534р.	
<b>ФИТИНГИ аналог Carrier соединение ORFS</b>										
Фото	Угол	Артикул	№ фитинга	Диаметр трубки, дюйм	Диаметр елки, мм.	Диаметр резьбы гайки	Материал фитинга	Соединение	Цена	Статус
	180°	RC-U07305	№12	3/4"	16,1мм	1 3/16"	Сталь	ORFS	1 144р.	
		RC-U07301	№10	5/8"	12,7мм	1"	Сталь	ORFS	862р.	
		RC-U07297	№8	1/2"	10,7мм	13/16"	Сталь	ORFS	716р.	
		RC-U07293	№6	3/8"	8мм	11/16"	Сталь	ORFS	627р.	
		RC-U07321	№6	3/8"	8мм	9/16"	Сталь	ORFS	559р.	
	90°	RC-U07304	№12	3/4"	16,1мм	1 -3/16"	Сталь	ORFS	1 168р.	
		RC-U07300	№10	5/8"	12,7мм	1"	Сталь	ORFS	878р.	
		RC-U07296	№8	1/2"	10,7мм	13/16"	Сталь	ORFS	736р.	
		RC-U07292	№6	3/8"	8мм	11/16"	Сталь	ORFS	642р.	
		RC-U07322	№6	3/8"	8мм	9/16"	Сталь	ORFS	577р.	
	180°	RC-U07288	Сростка аналог Carrier, сталь, 16.1 (3/4"), с портами под маслоотделение (9/16") ORFS, заправочный порт L (13mm).						1 847р.	
	180°	RC-U07291	Фитинг соединительный аналог Carrier, сталь, гайка - сталь 3/4", 12.7 (5/8"), O-Ring, с площадкой под датчик температуры.						642р.	
	90°	RC-U07289	Фитинг соединительный, под клипсу, сталь, гайка - сталь 3/4", 10.7 (1/2"), O-Ring, с площадкой под датчик температуры.						822р.	
	45°	RC-U07290	Фитинг соединительный, под клипсу, сталь, гайка - сталь, 3/4", 10.7 (1/2"), O-Ring, с площадкой под датчик температуры.						666р.	
<b>ФИТИНГИ аналог Manuli</b>										
Фото	Угол	Артикул	№ фитинга	Диаметр трубки, дюйм	Диаметр елки, мм.	Диаметр резьбы гайки	Материал фитинга	Соединение	Цена	Статус
	180°	RC-U07255	№12	3/4"	16мм	1 -1/16"	Сталь	O-Ring	846р.	
		RC-U07199	№10	5/8"	13мм	7/8"	Сталь	O-Ring	659р.	
		RC-U07197	№8	1/2"	10мм	3/4"	Сталь	O-Ring	559р.	
		RC-U07371	№8	1/2"	10мм	5/8"	Сталь	O-Ring	549р.	
		RC-U07195	№6	3/8"	8мм	5/8"	Сталь	O-Ring	490р.	
	90°	RC-U07254	№12	3/4"	16мм	1 -1/16"	Сталь	O-Ring	932р.	
		RC-U07198	№10	5/8"	13мм	7/8"	Сталь	O-Ring	728р.	
		RC-U07372	№10	5/8"	13мм	3/4"	Сталь	O-Ring	660р.	
		RC-U07196	№8	1/2"	10мм	3/4"	Сталь	O-Ring	618р.	
		RC-U07194	№6	3/8"	8мм	5/8"	Сталь	O-Ring	542р.	
	45°	RC-U07381	№12	3/4"	16мм	1 -1/16"	Сталь	O-Ring	918р.	
		RC-U07380	№10	5/8"	13мм	7/8"	Сталь	O-Ring	715р.	
		RC-U07379	№8	1/2"	10мм	3/4"	Сталь	O-Ring	615р.	
		RC-U07378	№6	3/8"	8мм	5/8"	Сталь	O-Ring	530р.	
<b>СРОСТКА 180° аналог Manuli</b>										
Фото	Угол	Артикул	№ фитинга	Диаметр трубки, дюйм	Диаметр елки, мм.	Диаметр резьбы гайки	Материал фитинга	Соединение	Цена	Статус
	180°	RC-U07252	№12	3/4"	16мм	-	Сталь	-	701р.	
		RC-U07137	№10	5/8"	13мм	-	Сталь	-	559р.	
		RC-U07136	№8	1/2"	10мм	-	Сталь	-	490р.	
		RC-U07135	№6	3/8"	8мм	-	Сталь	-	426р.	



**СРОСТКА 180° аналог Manuli с сервисным портом**

Фото	Угол	Артикул	№ фитинга	Диаметр трубки, дюйм	Диаметр елки, мм.	Диаметр резьбы гайки	Материал фитинга	Соединение	Цена	Статус
	180°	<b>RC-U07253</b>	№12	3/4"	16мм	Порт LP	Сталь	низкое	<b>912р.</b>	
		<b>RC-U07202</b>	№10	5/8"	13мм	Порт LP	Сталь	низкое	<b>771р.</b>	
		<b>RC-U07201</b>	№8	1/2"	10мм	Порт HP	Сталь	высокое	<b>710р.</b>	
		<b>RC-U07200</b>	№6	3/8"	8мм	Порт HP	Сталь	высокое	<b>631р.</b>	

**ТРОЙНИК аналог Manuli**

Фото	Угол	Артикул	№ фитинга	Диаметр трубки, дюйм	Диаметр елки, мм.	Диаметр резьбы гайки	Материал фитинга	Соединение	Цена	Статус
	Тройник	<b>RC-U07318</b>	№12	3/4"	16мм	-	Сталь	-	<b>912р.</b>	
		<b>RC-U07317</b>	№10	5/8"	13мм	-	Сталь	-	<b>771р.</b>	
		<b>RC-U07316</b>	№8	1/2"	10мм	-	Сталь	-	<b>710р.</b>	
		<b>RC-U07315</b>	№6	3/8"	8мм	-	Сталь	-	<b>631р.</b>	

**Фитинги без гайки, аналог Manuli**

Фото	Угол	Артикул	№ фитинга	Диаметр трубки, дюйм	Диаметр елки, мм.	Диаметр резьбы гайки	Материал фитинга	Соединение	Цена	Статус
	90°	<b>RC-U07370</b>	№6	3/8"	8мм	-	Сталь	O-Ring	<b>490р.</b>	





**Фитинги под клипсу**

Фото	Угол	Артикул	№ фитинга	Диаметр трубки, дюйм	Диаметр елки, мм.	Диаметр резьбы гайки	Материал фитинга	Соединение	Цена	Статус
	180°	<b>RC-U07040</b>	№6	3/8"	8мм	5/8"	Сталь	O-Ring	<b>505р.</b>	

**Клипсы для тонкостенных шлангов CODAN-LINGYUN**

Фото	Артикул	Наименование	Цена	Статус
	<b>RC-U07328</b>	Клипса с пластиковой обжимкой для тонкостенного шланга G6, (5/16") Ø15,3±0,5	<b>166р.</b>	
	<b>RC-U07329</b>	Клипса с пластиковой обжимкой для тонкостенного шланга G8, (13/32") Ø18,2±0,5	<b>180р.</b>	
	<b>RC-U07330</b>	Клипса с пластиковой обжимкой для тонкостенного шланга G10, (1/2") Ø21±0,5	<b>195р.</b>	
	<b>RC-U07331</b>	Клипса с пластиковой обжимкой для тонкостенного шланга G12, (5/8") Ø24,5±0,5	<b>218р.</b>	

**Фитинги, елка Air-o-Crimp с Клипсами**

Фото	Угол	Артикул	№ фитинга	Диаметр трубки, дюйм	Диаметр елки, мм.	Диаметр резьбы гайки	Материал фитинга	Соединение	Цена	Статус
	180°	<b>RC-U07185</b>	№10	5/8"	13мм	7/8"	Сталь	O-Ring	<b>909р.</b>	клипса Ø 20 мм.
		<b>RC-U07184</b>	№8	1/2"	10мм	3/4"	Сталь	O-Ring	<b>772р.</b>	клипса Ø 18 мм.
		<b>RC-U07183</b>	№6	3/8"	8мм	5/8"	Сталь	O-Ring	<b>667р.</b>	клипса Ø 15,3 мм.
	90°	<b>RC-U07188</b>	№10	5/8"	13мм	7/8"	Сталь	O-Ring	<b>937р.</b>	клипса Ø 20 мм.
		<b>RC-U07187</b>	№8	1/2"	10мм	3/4"	Сталь	O-Ring	<b>803р.</b>	клипса Ø 18 мм.
		<b>RC-U07186</b>	№6	3/8"	8мм	5/8"	Сталь	O-Ring	<b>684р.</b>	клипса Ø 15,3 мм.
	180°	<b>RC-U07190</b>	№10	5/8"	13мм	7/8"	Сталь	O-Ring / LP	<b>1 075р.</b>	клипса Ø 20 мм.
		<b>RC-U07189</b>	№8	1/2"	10мм	3/4"	Сталь	O-Ring / HP	<b>953р.</b>	клипса Ø 18 мм.
	90°	<b>RC-U07192</b>	№10	5/8"	13мм	7/8"	Сталь	O-Ring / LP	<b>1 099р.</b>	клипса Ø 20 мм.
		<b>RC-U07191</b>	№8	1/2"	10мм	3/4"	Сталь	O-Ring / HP	<b>977р.</b>	клипса Ø 18 мм.

### Сростки, елка Air-o-Crimp





Фото	Угол	Артикул	№ фитинга	Диаметр трубки, дюйм	Диаметр елки, мм.	Диаметр резьбы гайки	Материал фитинга	Соединение	Цена	Статус
	180°	<b>RC-U07336</b>	№10	5/8"	13мм	-	Сталь	O-Ring	<b>509р.</b>	
		<b>RC-U07335</b>	№8	1/2"	10мм	-	Сталь	O-Ring	<b>449р.</b>	
<b>RC-U07334</b>		№6	3/8"	8мм	-	Сталь	O-Ring	<b>389р.</b>		
<b>RC-U07338</b>		№10	5/8"	13мм	-	Сталь	O-Ring / LP	<b>702р.</b>		
<b>RC-U07337</b>		№8	1/2"	10мм	-	Сталь	O-Ring / HP	<b>647р.</b>		

### ФИТИНГИ соединение ORFS

Фото	Угол	Артикул	№ фитинга	Диаметр трубки, дюйм	Диаметр елки, мм.	Диаметр резьбы гайки	Материал фитинга	Соединение	Цена	Статус
	180°	<b>RC-U07150</b>	№10	5/8"	13мм	1"	Сталь	ORFS	<b>528р.</b>	
		<b>RC-U07152</b>	№10	5/8"	13мм	11/16"	Сталь	ORFS	<b>528р.</b>	
		<b>RC-U07154</b>	№10	5/8"	13мм	13/16"	Сталь	ORFS	<b>548р.</b>	
		<b>RC-U07144</b>	№8	1/2"	10мм	1"	Сталь	ORFS	<b>508р.</b>	
		<b>RC-U07146</b>	№8	1/2"	10мм	11/16"	Сталь	ORFS	<b>467р.</b>	
		<b>RC-U07148</b>	№8	1/2"	10мм	13/16"	Сталь	ORFS	<b>508р.</b>	
		<b>RC-U07138</b>	№6	3/8"	8мм	1"	Сталь	ORFS	<b>467р.</b>	
		<b>RC-U07140</b>	№6	3/8"	8мм	11/16"	Сталь	ORFS	<b>447р.</b>	
<b>RC-U07142</b>	№6	3/8"	8мм	13/16"	Сталь	ORFS	<b>467р.</b>			

Фото	Угол	Артикул	№ фитинга	Диаметр трубки, дюйм	Диаметр елки, мм.	Диаметр резьбы гайки	Материал фитинга	Соединение	Цена	Статус
	90°	<b>RC-U07151</b>	№10	5/8"	13мм	1"	Сталь	ORFS	<b>548р.</b>	
		<b>RC-U07153</b>	№10	5/8"	13мм	11/16"	Сталь	ORFS	<b>610р.</b>	
		<b>RC-U07155</b>	№10	5/8"	13мм	13/16"	Сталь	ORFS	<b>671р.</b>	
		<b>RC-U07145</b>	№8	1/2"	10мм	1"	Сталь	ORFS	<b>548р.</b>	
		<b>RC-U07147</b>	№8	1/2"	10мм	11/16"	Сталь	ORFS	<b>508р.</b>	
		<b>RC-U07149</b>	№8	1/2"	10мм	13/16"	Сталь	ORFS	<b>548р.</b>	
		<b>RC-U07139</b>	№6	3/8"	8мм	1"	Сталь	ORFS	<b>528р.</b>	
		<b>RC-U07141</b>	№6	3/8"	8мм	11/16"	Сталь	ORFS	<b>508р.</b>	
<b>RC-U07143</b>	№6	3/8"	8мм	13/16"	Сталь	ORFS	<b>528р.</b>			

### Фитинги mini o-ring (Август) №6

Фото	Угол	Артикул	№ фитинга	Диаметр трубки, дюйм	Диаметр елки, мм.	Диаметр резьбы гайки	Материал фитинга	Соединение	Цена	Статус
	180°	<b>RC-U07130</b>	№6	3/8"	8мм	9/16"	Сталь	mini O-Ring	<b>153р.</b>	
	90°	<b>RC-U07128</b>	№6	3/8"	8мм	9/16"	Сталь	mini O-Ring	<b>153р.</b>	
	45°	<b>RC-U07126</b>	№6	3/8"	8мм	9/16"	Сталь	mini O-Ring	<b>153р.</b>	
	180°	<b>RC-U07129</b>	№6	3/8"	8мм	9/16"	Сталь	mini O-Ring HP	<b>447р.</b>	
	90°	<b>RC-U07127</b>	№6	3/8"	8мм	9/16"	Сталь	mini O-Ring HP	<b>447р.</b>	

### Фитинги, соединение O-Ring

Фото	Угол	Артикул	№ фитинга	Диаметр трубки, дюйм	Диаметр елки, мм.	Диаметр резьбы гайки	Материал фитинга	Соединение	Цена	Статус
	180°	<b>RC-U0790</b>	№12	3/4"	16мм	1 1/16"	Алюминий	O-Ring	<b>225р.</b>	
		<b>RC-U0795</b>	№12	3/4"	16мм	1 1/16"	Сталь	O-Ring	<b>244р.</b>	
		<b>RC-U0710</b>	№10	5/8"	13мм	7/8"	Алюминий	O-Ring	<b>113р.</b>	
		<b>RC-U0713</b>	№10	5/8"	13мм	7/8"	Сталь	O-Ring	<b>125р.</b>	
		<b>RC-U0716</b>	№8	1/2"	10мм	3/4"	Алюминий	O-Ring	<b>113р.</b>	
		<b>RC-U0719</b>	№8	1/2"	10мм	3/4"	Сталь	O-Ring	<b>125р.</b>	
		<b>RC-U0722</b>	№6	3/8"	8мм	5/8"	Алюминий	O-Ring	<b>113р.</b>	
<b>RC-U0725</b>	№6	3/8"	8мм	5/8"	Сталь	O-Ring	<b>125р.</b>			



Фото	Угол	Артикул	№ фитинга	Диаметр трубки, дюйм	Диаметр елки, мм.	Диаметр резьбы гайки	Материал фитинга	Соединение	Цена	Статус	
	90°	RC-U0792	№12	3/4"	16мм	1 1/16"	Алюминий	O-Ring	225р.		
		RC-U07283	№12	3/4"	16мм	1"	Сталь	O-Ring	325р.		
		RC-U0797	№12	3/4"	16мм	16мм	1 1/16"	Сталь	O-Ring	244р.	
		RC-U0712	№10	5/8"	13мм	7/8"	Алюминий	O-Ring	125р.		
		RC-U07282	№10	5/8"	13мм	1"	Сталь	O-Ring	286р.		
		RC-U0715	№10	5/8"	13мм	7/8"	Сталь	O-Ring	133р.		
		RC-U0718	№8	1/2"	10мм	3/4"	Алюминий	O-Ring	125р.		
		RC-U07281	№8	1/2"	10мм	1"	Сталь	O-Ring	244р.		
		RC-U0721	№8	1/2"	10мм	3/4"	Сталь	O-Ring	133р.		
		RC-U0724	№6	3/8"	8мм	5/8"	Алюминий	O-Ring	125р.		
RC-U0727	№6	3/8"	8мм	5/8"	Сталь	O-Ring	133р.				
Фото	Угол	Артикул	№ фитинга	Диаметр трубки, дюйм	Диаметр елки, мм.	Диаметр резьбы гайки	Материал фитинга	Соединение	Цена	Статус	
	45°	RC-U0791	№12	3/4"	16мм	1 1/16"	Алюминий	O-Ring	225р.		
		RC-U0796	№12	3/4"	16мм	1 1/16"	Сталь	O-Ring	244р.		
		RC-U0711	№10	5/8"	13мм	7/8"	Алюминий	O-Ring	125р.		
		RC-U0714	№10	5/8"	13мм	7/8"	Сталь	O-Ring	133р.		
		RC-U0717	№8	1/2"	10мм	3/4"	Алюминий	O-Ring	125р.		
		RC-U0720	№8	1/2"	10мм	3/4"	Сталь	O-Ring	133р.		
		RC-U0723	№6	3/8"	8мм	5/8"	Алюминий	O-Ring	125р.		
RC-U0726	№6	3/8"	8мм	5/8"	Сталь	O-Ring	133р.				
Фото	Угол	Артикул	№ фитинга	Диаметр трубки, дюйм	Диаметр елки, мм.	Диаметр резьбы гайки	Материал фитинга	Соединение	Цена	Статус	
	180°	RC-U0793	№12	3/4"	16мм	1 1/16"	Алюминий	O-Ring / LP	395р.		
		RC-U0798	№12	3/4"	16мм	1 1/16"	Сталь	O-Ring / LP	416р.		
		RC-U0776	№10	5/8"	13мм	7/8"	Алюминий	O-Ring / LP	316р.		
		RC-U0782	№10	5/8"	13мм	7/8"	Сталь	O-Ring / LP	356р.		
		RC-U0770	№8	1/2"	10мм	3/4"	Алюминий	O-Ring / HP	316р.		
		RC-U0784	№8	1/2"	10мм	3/4"	Сталь	O-Ring / HP	377р.		
		RC-U07013	№6	3/8"	8мм	5/8"	Алюминий	O-Ring / HP	336р.		
RC-U07015	№6	3/8"	8мм	5/8"	Сталь	O-Ring / HP	356р.				
Фото	Угол	Артикул	№ фитинга	Диаметр трубки, дюйм	Диаметр елки, мм.	Диаметр резьбы гайки	Материал фитинга	Соединение	Цена	Статус	
	90°	RC-U0794	№12	3/4"	16мм	1 1/16"	Алюминий	O-Ring / LP	395р.		
		RC-U0799	№12	3/4"	16мм	1 1/16"	Сталь	O-Ring / LP	488р.		
		RC-U0750	№10	5/8"	13мм	7/8"	Алюминий	O-Ring / LP	316р.		
		RC-U0783	№10	5/8"	13мм	7/8"	Сталь	O-Ring / LP	356р.		
		RC-U0751	№8	1/2"	10мм	3/4"	Алюминий	O-Ring / HP	316р.		
		RC-U0785	№8	1/2"	10мм	3/4"	Сталь	O-Ring / HP	377р.		
		RC-U07014	№6	3/8"	8мм	5/8"	Алюминий	O-Ring / HP	336р.		
RC-U07016	№6	3/8"	8мм	5/8"	Сталь	O-Ring / HP	356р.				
Фото	Угол	Артикул	№ фитинга	Диаметр трубки, дюйм	Диаметр елки, мм.	Диаметр резьбы гайки	Материал фитинга	Соединение	Цена	Статус	
	45°	RC-U07093	№10	5/8"	13мм	7/8"	Алюминий	O-Ring / LP	316р.		
		RC-U07094	№10	5/8"	13мм	7/8"	Сталь	O-Ring / LP	395р.		
		RC-U07095	№8	1/2"	10мм	3/4"	Алюминий	O-Ring / HP	316р.		
		RC-U07096	№8	1/2"	10мм	3/4"	Сталь	O-Ring / HP	395р.		
		RC-U07097	№6	3/8"	8мм	5/8"	Алюминий	O-Ring / HP	336р.		
RC-U07098	№6	3/8"	8мм	5/8"	Сталь	O-Ring / HP	395р.				
Фото	Угол	Артикул	№ фитинга	Диаметр трубки, дюйм	Диаметр елки, мм.	Диаметр резьбы гайки	Материал фитинга	Соединение	Цена	Статус	
	180°	RC-U07084	№10	5/8"	13мм	7/8"-14UNF	Алюминий	O-Ring	213р.		
		RC-U07320	№10	5/8"	13мм	7/8"-18UNS	Алюминий	O-Ring	213р.		
		RC-U07078	№8	1/2"	10мм	3/4"-16UNF	Алюминий	O-Ring	213р.		
		RC-U07319	№8	1/2"	10мм	3/4"-18UNS	Алюминий	O-Ring	213р.		
		RC-U07072	№6	3/8"	8мм	5/8"-18UNF	Алюминий	O-Ring	213р.		
Фото	Угол	Артикул	№ фитинга	Диаметр трубки, дюйм	Диаметр елки, мм.	Диаметр резьбы гайки	Материал фитинга	Соединение	Цена	Статус	
	90°	RC-U07085	№10	5/8"	13мм	7/8"-14UNF	Алюминий	O-Ring	213р.		
		RC-U07079	№8	1/2"	10мм	3/4"-16UNF	Алюминий	O-Ring	213р.		
		RC-U07073	№6	3/8"	8мм	5/8"-18UNF	Алюминий	O-Ring	213р.		











Фото	Угол	Артикул	№ фитинга	Диаметр трубки, дюйм	Диаметр елки, мм.	Диаметр резьбы гайки	Материал фитинга	Соединение	Цена	Статус
	45°	RC-U07086	№10	5/8"	13мм	7/8"-14UNF	Алюминий	O-Ring	213р.	
		RC-U07080	№8	1/2"	10мм	3/4"-16UNF	Алюминий	O-Ring	213р.	
		RC-U07074	№6	3/8"	8мм	5/8"-18UNF	Алюминий	O-Ring	213р.	
Фото	Угол	Артикул	№ фитинга	Диаметр трубки, дюйм	Диаметр елки, мм.	Диаметр резьбы гайки	Материал фитинга	Соединение	Цена	Статус
	180°	RC-U0709	№12	3/4"	16мм	1 1/16"	Алюминий	O-Ring	164р.	
		RC-U0773	№10	5/8"	13мм	7/8"	Алюминий	O-Ring	204р.	
		RC-U07099	№10	5/8"	13мм	7/8"	Сталь	O-Ring	275р.	
		RC-U07377	№8	1/2"	10мм	7/8"	Алюминий	O-Ring	204р.	
		RC-U0767	№8	1/2"	10мм	3/4"	Алюминий	O-Ring	204р.	
		RC-U07090	№8	1/2"	10мм	3/4"	Сталь	O-Ring	275р.	
		RC-U0762	№6	3/8"	8мм	5/8"	Алюминий	O-Ring	204р.	
RC-U07132	№6	3/8"	8мм	5/8"	Сталь	O-Ring	275р.			
Фото	Угол	Артикул	№ фитинга	Диаметр трубки, дюйм	Диаметр елки, мм.	Диаметр резьбы гайки	Материал фитинга	Соединение	Цена	Статус
	90°	RC-U07012	№12	3/4"	16мм	1 1/16"	Алюминий	O-Ring	174р.	
		RC-U0775	№10	5/8"	13мм	7/8"	Алюминий	O-Ring	204р.	
		RC-U07131	№10	5/8"	13мм	7/8"	Сталь	O-Ring	275р.	
		RC-U0769	№8	1/2"	10мм	3/4"	Алюминий	O-Ring	204р.	
		RC-U07092	№8	1/2"	10мм	3/4"	Сталь	O-Ring	275р.	
		RC-U0764	№6	3/8"	8мм	5/8"	Алюминий	O-Ring	204р.	
		RC-U07134	№6	3/8"	8мм	5/8"	Сталь	O-Ring	275р.	
Фото	Угол	Артикул	№ фитинга	Диаметр трубки, дюйм	Диаметр елки, мм.	Диаметр резьбы гайки	Материал фитинга	Соединение	Цена	Статус
	45°	RC-U07011	№12	3/4"	16мм	1 1/16"	Алюминий	O-Ring	164р.	
		RC-U0774	№10	5/8"	13мм	7/8"	Алюминий	O-Ring	204р.	
		RC-U07100	№10	5/8"	13мм	7/8"	Сталь	O-Ring	275р.	
		RC-U0768	№8	1/2"	10мм	3/4"	Алюминий	O-Ring	204р.	
		RC-U07091	№8	1/2"	10мм	3/4"	Сталь	O-Ring	275р.	
		RC-U0763	№6	3/8"	8мм	5/8"	Алюминий	O-Ring	204р.	
		RC-U07133	№6	3/8"	8мм	5/8"	Сталь	O-Ring	275р.	
<b>Фитинги, соединение O-Ring со стаканом на толстостенный шланг</b>										
Фото	Угол	Артикул	№ фитинга	Диаметр трубки, дюйм	Диаметр елки, мм.	Диаметр резьбы гайки	Материал фитинга	Соединение	Цена	Статус
	180°	RC-U07101	№12	3/4"	16мм	1 1/16"	Сталь	O-Ring	336р.	
		RC-U07105	№10	5/8"	13мм	7/8"	Сталь	O-Ring	153р.	
		RC-U07109	№8	1/2"	10мм	3/4"	Сталь	O-Ring	153р.	
		RC-U07113	№6	3/8"	8мм	5/8"	Сталь	O-Ring	143р.	
Фото	Угол	Артикул	№ фитинга	Диаметр трубки, дюйм	Диаметр елки, мм.	Диаметр резьбы гайки	Материал фитинга	Соединение	Цена	Статус
	90°	RC-U07102	№12	3/4"	16мм	1 1/16"	Сталь	O-Ring	336р.	
		RC-U07106	№10	5/8"	13мм	7/8"	Сталь	O-Ring	153р.	
		RC-U07110	№8	1/2"	10мм	3/4"	Сталь	O-Ring	153р.	
		RC-U07114	№6	3/8"	8мм	5/8"	Сталь	O-Ring	143р.	
Фото	Угол	Артикул	№ фитинга	Диаметр трубки, дюйм	Диаметр елки, мм.	Диаметр резьбы гайки	Материал фитинга	Соединение	Цена	Статус
	180°	RC-U07103	№12	3/4"	16мм	1 1/16"	Сталь	O-Ring / LP	559р.	
		RC-U07107	№10	5/8"	13мм	7/8"	Сталь	O-Ring / LP	416р.	
		RC-U07111	№8	1/2"	10мм	3/4"	Сталь	O-Ring / HP	416р.	
Фото	Угол	Артикул	№ фитинга	Диаметр трубки, дюйм	Диаметр елки, мм.	Диаметр резьбы гайки	Материал фитинга	Соединение	Цена	Статус
	90°	RC-U07104	№12	3/4"	16мм	1 1/16"	Сталь	O-Ring / LP	559р.	
		RC-U07108	№10	5/8"	13мм	7/8"	Сталь	O-Ring / LP	416р.	
		RC-U07112	№8	1/2"	10мм	3/4"	Сталь	O-Ring / HP	416р.	
Фото	Угол	Артикул	№ фитинга	Диаметр трубки, дюйм	Диаметр елки, мм.	Диаметр резьбы гайки	Материал фитинга	Соединение	Цена	Статус
	180°	RC-U072223	№10	5/8"	13мм	7/8"	Сталь	O-Ring	344р.	
		RC-U072224	№8	1/2"	10мм	3/4"	Сталь	O-Ring	304р.	
		RC-U072225	№6	3/8"	8мм	5/8"	Сталь	O-Ring	275р.	









Фото	Угол	Артикул	№ фитинга	Диаметр трубки, дюйм	Диаметр елки, мм.	Диаметр резьбы гайки	Материал фитинга	Соединение	Цена	Статус
	90°	RC-U072226	№10	5/8"	13мм	7/8"	Сталь	O-Ring	366р.	
		RC-U072227	№8	1/2"	10мм	3/4"	Сталь	O-Ring	325р.	
		RC-U072228	№6	3/8"	8мм	5/8"	Сталь	O-Ring	286р.	
<b>Фитинги, соединение Flayer</b>										
	180°	RC-U0771	№10	5/8"	13мм	7/8"	Алюминий	Flayer	125р.	
		RC-U0765	№8	1/2"	10мм	3/4"	Алюминий	Flayer	125р.	
		RC-U0760	№6	3/8"	8мм	5/8"	Алюминий	Flayer	125р.	
	90°	RC-U0780	№10	5/8"	13мм	7/8"	Алюминий	Flayer	125р.	
		RC-U0781	№8	1/2"	10мм	3/4"	Алюминий	Flayer	125р.	
		RC-U0753	№6	3/8"	8мм	5/8"	Алюминий	Flayer	125р.	
	45°	RC-U0772	№10	5/8"	13мм	7/8"	Алюминий	Flayer	125р.	
		RC-U0766	№8	1/2"	10мм	3/4"	Алюминий	Flayer	125р.	
		RC-U07308	№6	3/8"	8мм	5/8"	Сталь	Flayer	114р.	
		RC-U0761	№6	3/8"	8мм	5/8"	Алюминий	Flayer	125р.	
<b>СРОСТКИ</b>										
	180°	RC-U0731	№12	3/4"	16мм	-	Алюминий	-	92р.	
		RC-U07022	№12	3/4"	16мм	-	Сталь	-	113р.	
		RC-U0732	№10	5/8"	13мм	-	Алюминий	-	92р.	
		RC-U0786	№10	5/8"	13мм	-	Сталь	-	113р.	
		RC-U0733	№8	1/2"	10мм	-	Алюминий	-	92р.	
		RC-U0787	№8	1/2"	10мм	-	Сталь	-	113р.	
		RC-U0734	№6	3/8"	8мм	-	Алюминий	-	92р.	
	180°	RC-U07017	№12	3/4"	16мм	Порт LP	Алюминий	низкое	336р.	
		RC-U07018	№12	3/4"	16мм	Порт LP	Сталь	низкое	395р.	
		RC-U0728	№10	5/8"	13мм	Порт LP	Алюминий	низкое	275р.	
		RC-U07019	№10	5/8"	13мм	Порт LP	Сталь	низкое	316р.	
		RC-U0729	№8	1/2"	10мм	Порт HP	Алюминий	высокое	275р.	
		RC-U07020	№8	1/2"	10мм	Порт HP	Сталь	высокое	316р.	
		RC-U0730	№6	3/8"	8мм	Порт HP	Алюминий	высокое	275р.	
RC-U07021	№6	3/8"	8мм	Порт HP	Сталь	высокое	316р.			
	90°	RC-U0704	№12	3/4"	16мм	-	Алюминий	-	113р.	
		RC-U0747	№10	5/8"	13мм	-	Алюминий	-	113р.	
		RC-U0748	№8	1/2"	10мм	-	Алюминий	-	113р.	
		RC-U0749	№6	3/8"	8мм	-	Алюминий	-	113р.	
	45°	RC-U0754	№12	3/4"	16мм	-	Алюминий	-	133р.	
		RC-U0755	№10	5/8"	13мм	-	Алюминий	-	113р.	
		RC-U0756	№8	1/2"	10мм	-	Алюминий	-	113р.	
		RC-U0757	№6	3/8"	8мм	-	Алюминий	-	113р.	
	U	RC-U07262	№12	3/4"	16мм	-	Алюминий	41,5 мм	275р.	
		RC-U07266	№12	3/4"	16мм	-	Сталь	41,5 мм	325р.	
		RC-U07261	№10	5/8"	13мм	-	Алюминий	40 мм	233р.	
		RC-U07265	№10	5/8"	13мм	-	Сталь	40 мм	295р.	
		RC-U07260	№8	1/2"	10мм	-	Алюминий	36,7 мм	225р.	
		RC-U07264	№8	1/2"	10мм	-	Сталь	36,7 мм	275р.	
		RC-U07259	№6	3/8"	8мм	-	Алюминий	30,5 мм	213р.	
		RC-U07263	№6	3/8"	8мм	-	Сталь	30,5 мм	265р.	

**СРОСТКИ со стаканами на толстостенный шланг**

Фото	Угол	Артикул	№ фитинга	Диаметр трубки, дюйм	Диаметр елки, мм.	Диаметр резьбы гайки	Материал фитинга	Соединение	Цена	Статус
	180°	RC-U07206	№12	3/4"	16мм	-	Сталь	-	225р.	
		RC-U07205	№10	5/8"	13мм	-	Сталь	-	204р.	
		RC-U07204	№8	1/2"	10мм	-	Сталь	-	193р.	
		RC-U07203	№6	3/8"	8мм	-	Сталь	-	183р.	
	180°	RC-U07217	№12	3/4"	16мм	Порт LP	Сталь	низкое	488р.	
		RC-U07216	№10	5/8"	13мм	Порт HP	Сталь	высокое	406р.	
		RC-U07215	№10	5/8"	13мм	Порт LP	Сталь	низкое	406р.	
		RC-U07214	№8	1/2"	10мм	Порт HP	Сталь	высокое	406р.	
		RC-U07213	№6	3/8"	8мм	Порт HP	Сталь	высокое	406р.	

**ТРОЙНИКИ со стаканами на толстостенный шланг**

Фото	Угол	Артикул	№ фитинга	Диаметр трубки, дюйм	Диаметр елки, мм.	Диаметр резьбы гайки	Материал фитинга	Соединение	Цена	Статус
	Тройник	RC-U07221	№12	3/4"	16мм	-	сталь	-	387р.	
		RC-U07220	№10	5/8"	13мм	-	сталь	-	304р.	
		RC-U07219	№8	1/2"	10мм	-	сталь	-	304р.	
		RC-U07218	№6	3/8"	8мм	-	сталь	-	304р.	
	Тройник	RC-U07023	№12	3/4"	16мм	-	Алюминий	-	174р.	
		RC-U07024	№12	3/4"	16мм	-	Сталь	-	255р.	
		RC-U0735	№10	5/8"	13мм	-	Алюминий	-	153р.	
		RC-U07025	№10	5/8"	13мм	-	Сталь	-	213р.	
		RC-U0736	№8	1/2"	10мм	-	Алюминий	-	153р.	
		RC-U07026	№8	1/2"	10мм	-	Сталь	-	213р.	
		RC-U0737	№6	3/8"	8мм	-	Алюминий	-	153р.	
RC-U07027	№6	3/8"	8мм	-	Сталь	-	213р.			
	Тройник	RC-U07258	№10	5/8"	13мм	7/8"	Алюминий	O-Ring	610р.	
		RC-U07257	№8	1/2"	10мм	3/4"	Алюминий	O-Ring	528р.	
		RC-U07256	№6	3/8"	8мм	5/8"	Алюминий	O-Ring	447р.	
	Тройник	RC-U07326	Фитинг соединительный под обжимку (тройник), сталь, Ø трубки 3/4", G12, №12, #12 (16мм), без стаканов. Присоединительный Ø 14,7 мм., O-Ring, резьба наружная 7/8"-14UNF, под фитинг G10, №10, #10 (13мм).						561р.	
	Тройник	RC-U07325	Фитинг соединительный под обжимку (тройник), сталь, Ø трубки 1/2", G8, №8, #8 (10мм), без стакана. Присоединительный Ø 11,6 мм., O-Ring, гайка - сталь, резьба 3/4"-16UNF. Присоединительный Ø 8,7 мм., O-Ring, резьба наружная 5/8"-18UNF, под фитинг G6, №6, #6 (8мм).						569р.	
	Тройник	RC-U07327	Фитинг соединительный (тройник), сталь, Ø трубки 1/2" Присоединительный Flayer, гайка - сталь, резьба 3/4"-16UNF. Присоединительный Ø 11,6 мм., O-Ring, резьба наружная 3/4"-16UNF, под фитинг G8, №8, #8 (10мм). Присоединительный Ø 8,7 мм., O-Ring, резьба наружная 5/8"-18UNF, под фитинг G6, №6, #6 (8мм).						677р.	

**Переходники**

Фото	Угол	Артикул	№ фитинга	Диаметр трубки, дюйм	Диаметр елки, мм.	Диаметр резьбы гайки	Материал фитинга	Соединение	Цена	Статус
	180°	RC-U07212	№12-№10	3/4"-5/8"	16мм-13мм	-	Сталь	-	183р.	
		RC-U07211	№10-№8	5/8"-1/2"	13мм-10мм	-	Сталь	-	164р.	
		RC-U07210	№8-№6	1/2"-3/8"	10мм-8мм	-	Сталь	-	143р.	





**Переходники со стаканами на толстостенный шланг**

Фото	Угол	Артикул	№ фитинга	Диаметр трубки, дюйм	Диаметр елки, мм.	Диаметр резьбы гайки	Материал фитинга	Соединение	Цена	Статус
	180°	RC-U07209	№12-№10	3/4"-5/8"	16мм-13мм	-	Сталь	-	233р.	
		RC-U07208	№10-№8	5/8"-1/2"	13мм-10мм	-	Сталь	-	213р.	
		RC-U07207	№8-№6	1/2"-3/8"	10мм-8мм	-	Сталь	-	193р.	
	Тройник-переходник	RC-U07222	№12-№12-№10	3/4"-3/4"-5/8"	16мм-16мм-13мм	-	Сталь	-	387р.	

**Вварочные фитинги со стаканом на толстостенный шланг**

Фото	Угол	Артикул	№ фитинга	Диаметр трубки, дюйм	Диаметр елки, мм.	Диаметр резьбы гайки	Материал фитинга	Соединение	Цена	Статус
	180°	RC-U072241	№12	3/4"	16мм	-	Сталь	-	275р.	
		RC-U072242	№12	5/8"	16мм	-	Сталь	-	255р.	
		RC-U072240	№10	5/8"	13мм	-	Сталь	-	255р.	
		RC-U072239	№8	1/2"	10мм	-	Сталь	-	233р.	
		RC-U072238	№6	3/8"	8мм	-	Сталь	-	213р.	
	180°	RC-U07270	№12	3/4"	16мм	-	Алюминий	-	275р.	
		RC-U07269	№10	5/8"	13мм	-	Алюминий	-	255р.	
		RC-U07268	№8	1/2"	10мм	-	Алюминий	-	233р.	
		RC-U07267	№6	3/8"	8мм	-	Алюминий	-	213р.	





**Вварочные фитинги односторонние**











Фото	Угол	Артикул	№ фитинга	Диаметр трубки, дюйм	Диаметр елки, мм.	Диаметр резьбы гайки	Материал фитинга	Соединение	Цена	Статус
	180°	RC-U072233	№10	5/8"	13мм	-	Алюминий	-	225р.	
		RC-U072234	№10	5/8"	13мм	-	Сталь	-	225р.	
		RC-U072231	№8	1/2"	10мм	-	Алюминий	-	204р.	
		RC-U072232	№8	1/2"	10мм	-	Сталь	-	204р.	
		RC-U072229	№6	3/8"	8мм	-	Алюминий	-	183р.	
		RC-U072230	№6	3/8"	8мм	-	Сталь	-	183р.	
	180°	RC-U07415	№6	3/8"	8мм	-	Алюминий	-	66р.	
		RC-U07418	№8	1/2"	10мм	-	Алюминий	-	83р.	
	45°	RC-U07416	№6	3/8"	8мм	-	Алюминий	-	72р.	
		RC-U07419	№8	1/2"	10мм	-	Алюминий	-	89р.	
	90°	RC-U07417	№6	3/8"	8мм	-	Алюминий	-	78р.	
		RC-U07420	№8	1/2"	10мм	-	Алюминий	-	95р.	

**Вварочные фитинги двухсторонние**

Фото	Угол	Артикул	№ фитинга	Диаметр трубки, дюйм	Диаметр елки, мм.	Диаметр резьбы гайки	Материал фитинга	Соединение	Цена	Статус
	180°	RC-U07278	№12	3/4"	16мм	-	Алюминий	-	265р.	
		RC-U07277	№12	3/4"	16мм	-	Сталь	-	265р.	
		RC-U07276	№10	5/8"	13мм	-	Алюминий	-	244р.	
		RC-U07275	№10	5/8"	13мм	-	Сталь	-	244р.	
		RC-U07274	№8	1/2"	10мм	-	Алюминий	-	225р.	
		RC-U07273	№8	1/2"	10мм	-	Сталь	-	225р.	
		RC-U07272	№6	3/8"	8мм	-	Алюминий	-	204р.	
		RC-U07271	№6	3/8"	8мм	-	Сталь	-	204р.	

**Фитинги для электрических компрессоров**





Фото	Угол	Артикул	№ фитинга	Диаметр трубки, дюйм	Диаметр елки, мм.	Диаметр резьбы гайки	Материал фитинга	Соединение	Цена	Статус
	180°	RC-U07403	№6	3/8"	8мм	-	Алюминий	-	190р.	
		RC-U07407	№8	1/2"	10мм	-	Алюминий	-	225р.	
		RC-U07411	№10	5/8"	13мм	-	Алюминий	-	265р.	
	45°	RC-U07382	№6	3/8"	8мм	-	Алюминий	-	200р.	
		RC-U07385	№8	1/2"	10мм	-	Алюминий	-	225р.	
		RC-U07388	№10	5/8"	13мм	-	Алюминий	-	275р.	
	90°	RC-U07392	№6	3/8"	8мм	-	Алюминий	-	200р.	
		RC-U07395	№8	1/2"	10мм	-	Алюминий	-	225р.	
		RC-U07399	№10	5/8"	13мм	-	Алюминий	-	275р.	
	180°	RC-U07405	№6	3/8"	8мм	-	Алюминий	высокое	335р.	
		RC-U07409	№8	1/2"	10мм	-	Алюминий	высокое	367р.	
		RC-U07413	№10	5/8"	13мм	-	Алюминий	низкое	407р.	
	45°	RC-U07383	№6	3/8"	8мм	-	Алюминий	высокое	345р.	
		RC-U07386	№8	1/2"	10мм	-	Алюминий	высокое	367р.	
		RC-U07390	№10	5/8"	13мм	-	Алюминий	низкое	420р.	

	90°	RC-U07393	№6	3/8"	8мм	-	Алюминий	высокое	345р.	
		RC-U07397	№8	1/2"	10мм	-	Алюминий	высокое	367р.	
		RC-U07401	№10	5/8"	13мм	-	Алюминий	низкое	420р.	
	180°	RC-U07404	№6	3/8"	8мм	M16x1,5	Алюминий	-	225р.	
		RC-U07408	№8	1/2"	10мм	M22x1,5	Алюминий	-	260р.	
		RC-U07412	№10	5/8"	13мм	M24x1,5	Алюминий	-	305р.	
	45°	RC-U07342	№6	3/8"	8мм	M16x1,5	Алюминий	-	294р.	
		RC-U07343	№8	1/2"	10мм	M22x1,5	Алюминий	-	315р.	
		RC-U07389	№10	5/8"	13мм	M24x1,5	Алюминий	-	340р.	
	90°	RC-U07340	№6	3/8"	8мм	M16x1,5	Алюминий	-	294р.	
		RC-U07396	№8	1/2"	10мм	M22x1,5	Алюминий	-	315р.	
		RC-U07400	№10	5/8"	13мм	M24x1,5	Алюминий	-	340р.	
	180°	RC-U07406	№6	3/8"	8мм	M16x1,5	Алюминий	высокое	367р.	
		RC-U07410	№8	1/2"	10мм	M22x1,5	Алюминий	высокое	405р.	
		RC-U07414	№10	5/8"	13мм	M24x1,5	Алюминий	низкое	447р.	
	45°	RC-U07384	№6	3/8"	8мм	M16x1,5	Алюминий	высокое	367р.	
		RC-U07387	№8	1/2"	10мм	M22x1,5	Алюминий	высокое	405р.	
		RC-U07391	№10	5/8"	13мм	M24x1,5	Алюминий	низкое	460р.	
	90°	RC-U07394	№6	3/8"	8мм	M16x1,5	Алюминий	высокое	367р.	
		RC-U07398	№8	1/2"	10мм	M22x1,5	Алюминий	высокое	410р.	
		RC-U07402	№10	5/8"	13мм	M24x1,5	Алюминий	низкое	460р.	
	RC-U07339	Фитинг соединительный под обжимку, алюминий, присоединительный Ø10 мм., O-Ring, Ø трубки 3/8", G6, №6, #6 (8мм), 90°, со стаканом под толстостенный шланг.							294р.	
	RC-U07344	Фитинг соединительный под обжимку, алюминий, присоединительный Ø18 мм., O-Ring, Ø трубки 5/8", G10, №10, #10 (13мм), 90°, со стаканом под толстостенный шланг.							351р.	
	RC-U07341	Фитинг соединительный под обжимку, алюминий, присоединительный Ø10 мм., O-Ring, гайка - сталь, резьба M16x1,5, Ø трубки 3/8", G6, №6, #6 (8мм), 90°, с заправочным портом Н (16мм), со стаканом под толстостенный шланг.							535р.	
	RC-U07346	Фитинг соединительный под обжимку, алюминий, присоединительный Ø18 мм., O-Ring, с креплением, Ø трубки 5/8", G10, №10, #10 (13мм), 90°, с заправочным портом L (13мм), со стаканом под толстостенный шланг.							662р.	
	RC-U07345	Фитинг соединительный под обжимку, алюминий, присоединительный Ø18 мм., O-Ring, с креплением, Ø трубки 5/8", G10, №10, #10 (13мм), 60°, с заправочным портом L (13мм), со стаканом под толстостенный шланг.							662р.	



#### Гайка O-Ring

Фото	Артикул	Наименование	Цена	Статус
	RC-U0741	Гайка O-Ring, сталь, #10 (для фитингов 13мм)	22р.	
	RC-U0742	Гайка O-Ring, сталь, #8 (для фитингов 10мм)	21р.	
	RC-U0743	Гайка O-Ring, сталь, #6 (для фитингов 8мм)	21р.	

#### Клапаны сервисные (ниппель)

Фото	Артикул	Наименование	Цена	Статус
	RC-U0707	Клапаны заправочные (ниппель) нижняя резьба MT0059	92р.	
	RC-U0708	Клапаны заправочные (ниппель) верхняя резьба MT0064	92р.	
	RC-U07050	Ниппель заправочный MT1544 Benz	174р.	
	RC-U07051	Ниппель заправочный MT0301 Bora	164р.	
	RC-U07052	Ниппель заправочный MT0065 Buick (large)	255р.	



	<b>RC-U07053</b>	Ниппель заправочный MT0050 Buick (small)	<b>213р.</b>	
	<b>RC-U07054</b>	Ниппель заправочный MT0058 Volvo,GM Large Bore,GM Cars	<b>213р.</b>	
	<b>RC-U07055</b>	Ниппель заправочный MT1529 R12	<b>81р.</b>	

#### Колпачок на порт R134a

Фото	Артикул	Наименование	Цена	Статус
	<b>RC-U07115</b>	Колпачок на порт R134a L	<b>68р.</b>	
	<b>RC-U07116</b>	Колпачок на порт R134a H	<b>68р.</b>	

#### Стаканы стальные, для толстостенных шлангов

Фото	Артикул	Наименование	Цена	Статус
	<b>RC-U0740</b>	Стакан, сталь, <b>G6, №6, #6</b> (толстостенный шланг G6, 5/16). Длина 35 мм., внешний диам. 21,2 мм., внутренний диам. 20 мм., отверстие под фитинг диам. 9,5 мм.	<b>22р.</b>	
	<b>RC-U0739</b>	Стакан, сталь, <b>G8, №8, #8</b> (толстостенный шланг G8, 13/32). Длина 35 мм., внешний диам. 24,7 мм., внутренний диам. 23,5 мм., отверстие под фитинг диам. 12 мм.	<b>25р.</b>	
	<b>RC-U0738</b>	Стакан, сталь, <b>G10, №10, #10</b> (толстостенный шланг G10, 1/2). Длина 35 мм., внешний диам. 27,4 мм., внутренний диам. 26,2 мм., отверстие под фитинг 14,5 мм.	<b>27р.</b>	
	<b>RC-U0752</b>	Стакан, сталь, <b>G12, №12, #12</b> (толстостенный шланг G12, 5/8). Длина 35 мм., внешний диам. 30,5 мм., внутренний диам. 29,3 мм., отверстие под фитинг диам. 17 мм.	<b>30р.</b>	

#### Стаканы стальные, для тонкостенных шлангов

Фото	Артикул	Наименование	Цена	Статус
	<b>RC-U07121</b>	Стакан, сталь, <b>G6, №6, #6</b> (тонкостенный шланг G6, 5/16). Длина 33 мм., внешний диам. 17 мм., внутренний диам. 15,6 мм., отверстие под фитинг диам. 9,5 мм.	<b>22р.</b>	
	<b>RC-U07122</b>	Стакан, сталь, <b>G8, №8, #8</b> (тонкостенный шланг G8, 13/32). Длина 33 мм., внешний диам. 19,7 мм., внутренний диам. 18,5 мм., отверстие под фитинг диам. 12 мм.	<b>25р.</b>	
	<b>RC-U07123</b>	Стакан, сталь, <b>G10, №10, #10</b> (тонкостенный шланг G10, 1/2). Длина 33 мм., внешний диам. 21,7 мм., внутренний диам. 20,5 мм., отверстие под фитинг диам. 14,5 мм.	<b>27р.</b>	
	<b>RC-U07124</b>	Стакан, сталь, <b>G12, №12, #12</b> (тонкостенный шланг G12, 5/8). Длина 33 мм., внешний диам. 25,7 мм., внутренний диам. 24,5 мм., отверстие под фитинг диам. 17 мм.	<b>30р.</b>	
	<b>RC-U07314</b>	Стакан, сталь, <b>G10, №10, #10</b> (тонкостенный шланг (202130), CODAN-LINGYUN G10, 1/2). Длина 35 мм., внешний диам. 23,4 мм., внутренний диам. 22 мм., отверстие под фитинг диам. 14,5 мм.	<b>27р.</b>	

#### Стаканы алюминиевые, для толстостенных шлангов

Фото	Артикул	Наименование	Цена	Статус
	<b>RC-U07065</b>	Стакан, алюминий, <b>G6, №6, #6</b> (толстостенный шланг G6, 5/16). Длина 35 мм., внешний диам. 23 мм., внутренний диам. 20 мм., отверстие под фитинг диам. 9,5 мм.	<b>32р.</b>	
	<b>RC-U07066</b>	Стакан, алюминий, <b>G8, №8, #8</b> (толстостенный шланг G8, 13/32). Длина 35 мм., внешний диам. 27 мм., внутренний диам. 24 мм., отверстие под фитинг диам. 12 мм.	<b>35р.</b>	
	<b>RC-U07067</b>	Стакан, алюминий, <b>G10, №10, #10</b> (толстостенный шланг G10, 1/2). Длина 35 мм., внешний диам. 29 мм., внутренний диам. 26 мм., отверстие под фитинг диам. 14,7 мм.	<b>42р.</b>	
	<b>RC-U07068</b>	Стакан, алюминий, <b>G12, №12, #12</b> (толстостенный шланг G12, 5/8). Длина 35 мм., внешний диам. 32 мм., внутренний диам. 29 мм., отверстие под фитинг диам. 17 мм.	<b>50р.</b>	

















#### Стаканы алюминиевые, для тонкостенных шлангов

Фото	Артикул	Наименование	Цена	Статус
	<b>RC-U07117</b>	Стакан, алюминий, <b>G6, №6, #6</b> (тонкостенный шланг G6, 5/16). Длина 33 мм., внешний диам. 19 мм., внутренний диам. 16 мм., отверстие под фитинг диам. 10 мм.	<b>32р.</b>	
	<b>RC-U07118</b>	Стакан, алюминий, <b>G8, №8, #8</b> (тонкостенный шланг G8, 13/32). Длина 33 мм., внешний диам. 21,5 мм., внутренний диам. 18,5 мм., отверстие под фитинг диам. 12 мм.	<b>35р.</b>	
	<b>RC-U07119</b>	Стакан, алюминий, <b>G10, №10, #10</b> (тонкостенный шланг G10, 1/2). Длина 33 мм., внешний диам. 23,5 мм., внутренний диам. 20,5 мм., отверстие под фитинг диам. 14,5 мм.	<b>42р.</b>	
	<b>RC-U07120</b>	Стакан, алюминий, <b>G12, №12, #12</b> (тонкостенный шланг G12, 5/8). Длина 33 мм., внешний диам. 28 мм., внутренний диам. 25 мм., отверстие под фитинг диам. 18 мм.	<b>50р.</b>	
	<b>RC-U07313</b>	Стакан, алюминий, <b>G10, №10, #10</b> (тонкостенный шланг (202130), CODAN-LINGYUN G10, 1/2). Длина 33 мм., внешний диам. 25 мм., внутренний диам. 22 мм., отверстие под фитинг диам. 14,5 мм.	<b>42р.</b>	

# ИНСТРУМЕНТ, ПРОЧИЕ ДЕТАЛИ И ЧАСТИ

## Инструменты

Фото	Артикул	Наименование	Цена	Статус
	RC-T0118	Комплект манометров в пластмассовом кейсе. Шкала манометров в "bar" Состав набора: манометры со смотровым окном для хладагента R134a и R404a - 1 комплект, 3 заправочных шланга длиной 150 см., быстросъемные муфты - 2 шт., ключ для снятия/установки заправочного ниппеля - 1 шт., вентиль - 1 шт.	7 312р.	
	RC-T0108	Коллектор с манометрами R134a, R404a. Шкала манометров в "bar"	3 851р.	
	RC-T0187	Коллектор с манометрами R134a, R404a. Шкала манометров в "bar"	3 851р.	
	RC-T0188	Комплект манометров в пластмассовом кейсе. Шкала манометров в "bar" Состав набора: манометры со смотровым окном для хладагента R134a и R404a - 1 комплект, 3 заправочных шланга длиной 150 см., быстросъемные муфты - 2 шт., ключ для снятия/установки заправочного ниппеля - 1 шт., вентиль - 2 шт., переходники - 2 шт., отвертка - 1 шт.	7 312р.	
	RC-T0140	Комплект манометров в пластмассовом кейсе. Шкала манометров в "bar" Состав набора: манометры со смотровым окном для хладагента R134a и R404a - 1 комплект, 3 заправочных шланга длиной 150 см., быстросъемные муфты - 2 шт., ключ для снятия/установки заправочного ниппеля - 1 шт., вентиль - 2 шт., переходники - 2 шт., отвертка - 1 шт.	10 048р.	
	RC-T0181	Шланги заправочные с вентилем 1/4, в комплекте 3 шт. Общая длина 330 мм. Длина шланга 240 мм. Подключение 7/16"-20UNF	3 344р.	
	RC-T0109	Шланги для коллектора (набор 3шт.) 1,5м	1 656р.	
	RC-T01009	Шланги для коллектора (набор 3шт.) 3 м	2 989р.	
	RC-T0113	Комплект инструмента для снятия прижимной пластины компрессора.	6 449р.	
	RC-T0177	Инструмент для снятия прижимной пластины компрессора.	2 579р.	
	RC-T0169	Щипцы для клипс	1 290р.	
	RC-T0114	Ключ для снятия-установки заправочного ниппеля	187р.	
	RC-T0116	Набор УФ фонарик + очки В комплект входят: - УФ фонарик (тип батареек AAA в кол. 3 шт., в комплект не входят) - очки	2 013р.	АКЦИЯ
	RC-T0119	Набор сальников компрессора	9 487р.	
	RC-T0120	Набор заправочных клапанов и колпачков к сервисным портам	3 500р.	
	RC-T0167	Устройство для замены ниппелей, НР (красный)	2 535р.	

	<b>RC-T0168</b>	Устройство для замены ниппелей, LP (синий)	<b>2 535р.</b>	
	<b>RC-T0141</b>	Быстросъемная муфта низкого давления для R134a	<b>1 467р.</b>	
	<b>RC-T0142</b>	Быстросъемная муфта высокого давления для R134a	<b>1 467р.</b>	
	<b>RC-T0183</b>	Быстросъемная муфта низкого давления для R1234yf	<b>1 828р.</b>	
	<b>RC-T0182</b>	Быстросъемная муфта высокого давления для R1234yf	<b>1 828р.</b>	
	<b>RC-T0158</b>	Инструмент для диагностики течи для грузовых автомобилей. Включает соединители, фитинги, ниппели.	<b>12 897р.</b>	
	<b>RC-T0122</b>	Изолирующая лента ("сырая резина")3x40x6000мм	<b>861р.</b>	
	<b>RC-T0174</b>	Ножницы для резки всех типов шлангов автокондиционера, max Ø 32 мм.	<b>501р.</b>	
	<b>RC-T0130</b>	Съемник для соединения spring-lock (6, 8, 10, 12)	<b>555р.</b>	
	<b>RC-T0147</b>	Магнит на телескопической ручке. Длина в сложенном состоянии - 126 мм, макс. длина вылета - 637 мм.	<b>406р.</b>	
	<b>RC-T0175</b>	Инструмент для установки/снятия уплотнений компрессора кондиционера, 7 шт.	<b>2 281р.</b>	
	<b>RC-T0176</b>	Масляный инжектор для заправки авто-кондиционеров с быстросъемными переходниками. Объем 60 мл.	<b>3 992р.</b>	
	<b>RC-T0179</b>	Весы электронные в кейсе, DSZH RCS-N50A, с клапаном-отсекателем, для фреона с LCD экраном, до 100 кг., погрешность 5 гр., размер платформы 223*223 мм.	<b>24 050р.</b>	
	<b>RC-T0180</b>	Весы электронные в кейсе, DSZH RCS-N50A, для фреона, до 50 кг., погрешность 5 гр., размер платформы 223*223 мм.	<b>12 093р.</b>	
	<b>RC-T0178</b>	Двухступенчатый вакуумный насос DSZH WK-215 Габариты 290*124*227 мм. Производительность 42 л/мин. Кол. ступеней 2	<b>16 759р.</b>	
	<b>RC-T0184</b>	Поясной электрический обогреватель (бандаж для подогрева баллона фреона), 220V Ширина 152 мм., длина 660 мм., шнур длиной 2 м. Температурный диапазон от 30 °C до 150 °C	<b>10 210р.</b>	

	<b>RC-T0166</b>	Обжимка электрическая стационарная Напряжение 220V Управление: ножное (педальное) Минимальный диаметр обжима: 13 мм. Вес: 45 кг.	<b>86 387р.</b>	
	<b>RC-T0185</b>	Обжимка электрическая переносная Напряжение 24V Управление: ручное. Габариты: 190*275 мм., высота 350 мм. Минимальный диаметр обжима: 15 мм. Вес: 20 кг.	<b>77 055р.</b>	
	<b>RC-T0112</b>	Обжимка ручная со сменным гидроцилиндром (резьба присоединения M22x1,5) В комплект входит: Обжимные губки кримпера для толстостенных шлангов № 8. Обжимные губки кримпера для толстостенных шлангов № 10 Обжимные губки кримпера для толстостенных шлангов № 12 Обжимные губки кримпера для тонкостенных шлангов (редуцированный стакан) № 6 SRB Обжимные губки кримпера тонкостенных шлангов (редуцированный стакан) № 10 SRB Обжимные губки кримпера тонкостенных шлангов (редуцированный стакан) № 12 SRB Обжимные губки кримпера для толстостенных № 6 и тонкостенных шлангов № 8 SRB	<b>39 608р.</b>	
	<b>RC-T0186</b>	Гидроцилиндр для обжимки RC-T0112, резьба M22x1,5	<b>15 208р.</b>	
	<b>RC-T0159</b>	Обжимные губки кримпера для <b>толстостенных</b> шлангов Пара, <b>№.8 (13/32")</b>	<b>2 919р.</b>	
	<b>RC-T0160</b>	Обжимные губки кримпера для <b>толстостенных</b> шлангов Пара, <b>№.10 (1/2")</b>	<b>2 919р.</b>	
	<b>RC-T0161</b>	Обжимные губки кримпера для <b>толстостенных</b> шлангов <b>№.12 (5/8")</b>	<b>2 919р.</b>	
	<b>RC-T0162</b>	Обжимные губки кримпера для <b>тонкостенных</b> шлангов (редуцированный стакан) Пара, <b>№.6 SRB (5/16" reduced barrier)</b>	<b>2 919р.</b>	
	<b>RC-T0163</b>	Обжимные губки кримпера <b>тонкостенных</b> шлангов (редуцированный стакан) Пара, <b>№.10 SRB (1/2" reduced barrier)</b>	<b>2 919р.</b>	
	<b>RC-T0164</b>	Обжимные губки кримпера <b>тонкостенных</b> шлангов (редуцированный стакан) Пара, <b>№.12 SRB (5/8" reduced barrier)</b>	<b>2 919р.</b>	
	<b>RC-T0165</b>	Обжимные губки кримпера для <b>толстостенных шлангов №.6 (5/16")</b> и <b>тонкостенных шлангов (редуцированный стакан) Пара, №.8 SRB (13/32" reduced barrier)</b>	<b>2 919р.</b>	

### Хомуты (Рубберы) для крепления шлангов

Фото	Артикул	Наименование	Цена	Статус
	<b>RC-T0101</b>	Хомут руббер, D внутренний 19мм, ширина 15мм, толщина 0,8 мм, отверстие 6,4мм	<b>30р.</b>	
	<b>RC-T0102</b>	Хомут руббер, D внутренний 22мм, ширина 15мм, толщина 0,8 мм, отверстие 6,4мм	<b>33р.</b>	
	<b>RC-T0131</b>	Хомут руббер, D внутренний 23мм, ширина 15мм, толщина 0,8 мм, отверстие 6,4мм	<b>33р.</b>	
	<b>RC-T0103</b>	Хомут руббер, D внутренний 25мм, ширина 15мм, толщина 0,8 мм, отверстие 6,4мм	<b>34р.</b>	
	<b>RC-T0170</b>	Хомут руббер, D внутренний 30мм, ширина 15мм, толщина 0,8 мм, отверстие 6,4мм	<b>38р.</b>	
	<b>RC-T0171</b>	Хомут руббер, D внутренний 40мм, ширина 15мм, толщина 0,8 мм, отверстие 6,4мм	<b>43р.</b>	
	<b>RC-T0172</b>	Хомут руббер, D внутренний 45мм, ширина 15мм, толщина 0,8 мм, отверстие 6,4мм	<b>46р.</b>	
	<b>RC-T0173</b>	Хомут руббер, D внутренний 50мм, ширина 15мм, толщина 0,8 мм, отверстие 6,4мм	<b>52р.</b>	



### Припой

	<b>RC-T0107</b>	Припой для алюминия Ø 2 мм. (Радиаторы, интеркулеры, фреонопроводы). В упаковке 1 кг. Температура плавления 550 °C	<b>9 640р.</b>	
--	-----------------	---	----------------	--





## ТРВ / регуляторы давления









### Смотровое стекло



Фото	Артикул	Наименование	Цена	Статус
	<b>RC-U04009</b>	Смотровое стекло аналог Danfoss SGI 10 (014-1011), ORFS, резьба внутренняя и наружная 11/16"-16UN. Индикатор: зеленый цвет - хладагент осушен, желтый цвет - хладагент содержит влагу.	<b>1 790р.</b>	
	<b>RC-U04123</b>	Смотровое стекло аналог Danfoss SGN 10s (014-0182), под пайку 3/8" Индикатор: зеленый цвет - хладагент осушен, желтый цвет - хладагент содержит влагу.	<b>1 020р.</b>	
	<b>RC-U04124</b>	Смотровое стекло аналог Danfoss SGN 12s (014-0183), под пайку 1/2" Индикатор: зеленый цвет - хладагент осушен, желтый цвет - хладагент содержит влагу.	<b>1 190р.</b>	
	<b>RC-U04125</b>	Смотровое стекло аналог Danfoss SGN 16s (014-0184), под пайку 5/8" Индикатор: зеленый цвет - хладагент осушен, желтый цвет - хладагент содержит влагу.	<b>1 360р.</b>	

### Регуляторы давления









Фото	Артикул	Наименование	Цена	Статус
	<b>RC-U04126</b>	Регулятор давления в картере KVL-12S, аналог Danfoss Соединение под пайку, 13 мм. (1/2")	<b>9 700р.</b>	
	<b>RC-U04127</b>	Регулятор давления в картере KVL-15S, аналог Danfoss 034L0049 Соединение под пайку, 16 мм. (5/8")	<b>10 300р.</b>	
	<b>RC-U04128</b>	Регулятор давления в картере KVL-12, аналог Danfoss 034L0041 Соединение 3/4"-16UNF, Flayer	<b>9 900р.</b>	
	<b>RC-U04129</b>	Регулятор давления в картере KVL-15, аналог Danfoss 034L0042 Соединение 7/8"-14UNF, Flayer	<b>10 500р.</b>	

### ТРВ универсальные



Фото	Артикул	Наименование	Цена	Статус
	<b>RC-U0401</b>	ТРВ кондиционера, вход 5/8"-18UNF, выход 3/4"-16UNF, O-Ring, 1.5T.	<b>1 132р.</b>	
	<b>RC-U0419</b>	ТРВ аналог Август, вход 9/16"-18UNF, выход 3/4"-16UNF, O-Ring, 0.5T-2.0T.	<b>1 458р.</b>	
	<b>RC-U04100</b>	ТРВ для установок Август К ТРВ подходят фитинги RC-U07319 и RC-U07320	<b>1 587р.</b>	
	<b>RC-U04101</b>	ТРВ CASE, New Holland К ТРВ подходят фитинги RC-U07319 и RC-U07320	<b>1 587р.</b>	
	<b>RC-U04104</b>	ТРВ кондиционера аналог для Volkswagen Crafter, A2308300184.	<b>1 693р.</b>	
	<b>RC-U04109</b>	ТРВ кондиционера, универсальный.	<b>1 587р.</b>	
	<b>RC-U04110</b>	ТРВ кондиционера QKH-2751 1.5T, для Geely MK CROSS 1018002732 (1018002734) Подходят к испарителям RC-U06129, RC-U06130.	<b>1 268р.</b>	
	<b>RC-U04122</b>	Аналог ТРВ, номер по каталогу С.ЕН.041 (АС.119.060) Для John Deere, Jeep Cherokee, Ford Windstar (97~04), Ford / экспедиция (97~02)	<b>1 587р.</b>	
	<b>RC-U0423</b>	ТРВ сменная дюза 03, R134a- 4,6кВт, Температурный диапазон: -40 ° С - + 10 ° С,	<b>5 248р.</b>	

	<b>RC-U0434</b>	TPB сменная дюза 03, R404a- 4,6кВт, Температурный диапазон: -40 ° C - + 10 ° C,	<b>5 248р.</b>	
	<b>RC-U04105</b>	TPB кондиционера R404a, под пайку, сменная дюза 03, температурный диапазон: -40°C – +10°C	<b>5 373р.</b>	

### TPB для легковых автомобилей







Фото	Артикул	Наименование	Цена	Статус
	<b>RC-U0422</b>	TPB на 2003-2006. BMW E60/E61 E63/E64	<b>2 089р.</b>	
	<b>RC-U0413</b>	TPB на AUDI A3, 2004.02 VW Caddy, 206.10 AUDI TT II 2.0 TSFI - 3.2V6, 2003.10 VW Golf V, 2003.02 VW TOURAN, 2006.03 VW EOS, 2006.03 VW Passat VI, 2004.06 SKODA OCTAVIA II	<b>794р.</b>	<b>АКЦИЯ</b>
	<b>RC-U0414</b>	TPB на BENZ W202, W208, R170, W210, W461, W140, W638, PORSCHE 911, BOXTER 986, Block Valve (Flange) - TCDF 2D 323351 мтз 3022 к испарителю RC-U06106.	<b>1 417р.</b>	
	<b>RC-U0415</b>	TPB на 2003 VW TOUAREG, 2003.03 PORSCHE CAYENNE I & II, 965	<b>794р.</b>	<b>АКЦИЯ</b>
	<b>RC-U0416</b>	TPB на 2005.01 BMW E90/E92, 2004.09 BMW E81/E87 I Series	<b>909р.</b>	<b>АКЦИЯ</b>
	<b>RC-U0417</b>	TPB на VW New T5 KOMBI, New T5 SHUTTLE, Multivan T5 CALIFORNIA, T5 BUSINESS	<b>909р.</b>	<b>АКЦИЯ</b>
	<b>RC-U0418</b>	TPB на 2003 VW TOUAREG, 2003.03 PORSCHE CAYENNE I & II, 965	<b>794р.</b>	<b>АКЦИЯ</b>
	<b>RC-U0421</b>	TPB на VW Golf IV/VENTO/BEETLE 99	<b>1 139р.</b>	<b>АКЦИЯ</b>

### Дюзы TPB кондиционера / фильтры





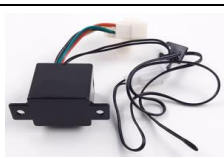

Фото	Артикул	Наименование	Цена	Статус
	<b>RC-U04120</b>	Дюза TPB кондиционера, сменная, №01.	<b>762р.</b>	
	<b>RC-U04121</b>	Дюза TPB кондиционера, сменная, №02.	<b>762р.</b>	
	<b>RC-U04106</b>	Дюза TPB кондиционера, сменная, №04.	<b>762р.</b>	
	<b>RC-U04107</b>	Дюза TPB кондиционера, сменная, №05.	<b>762р.</b>	
	<b>RC-U04108</b>	Дюза TPB кондиционера, сменная, №06.	<b>762р.</b>	
	<b>RC-U0412</b>	Набор трубчатых фильтров со спец. инструментом ( 29шт. )	<b>4 293р.</b>	



**ТЕРМОСТАТЫ / ПЕРЕКЛЮЧАТЕЛИ / КНОПКИ**

**ТЕРМОСТАТЫ**

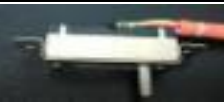

Фото	Артикул	Наименование	Цена	Статус
	<b>RC-U0409</b>	Термостат механический MEXICO диапазон регулировки температуры на поверхности испарителя - от +5 до +15	<b>480р.</b>	
	<b>RC-U0410</b>	Термостат электронный 12V, рабочий температурный диапазон -30°C~+85°C.	<b>846р.</b>	
	<b>RC-U0411</b>	Термостат электронный 24V, рабочий температурный диапазон -30°C~+85°C.	<b>846р.</b>	
	<b>RC-U0625</b>	Термостат 404-100, 12V, рабочий температурный диапазон -35°C~+15°C.	<b>1 439р.</b>	
	<b>RC-U06123</b>	Термостат 404-100, 24V, рабочий температурный диапазон -35°C~+15°C.	<b>1 439р.</b>	
	<b>RC-U0430</b>	Термостат испарителя, 12V, рабочий температурный диапазон -35°C~+80°C.	<b>1 178р.</b>	
	<b>RC-U0431</b>	Термостат испарителя, 24V, рабочий температурный диапазон -35°C~+80°C.	<b>1 178р.</b>	
	<b>RC-U0432</b>	Сопротивление испарителя, 12V	<b>1 217р.</b>	
	<b>RC-U0433</b>	Сопротивление испарителя, 24V	<b>1 217р.</b>	

**ПЕРЕКЛЮЧАТЕЛИ (Пульты)**

Фото	Артикул	Наименование	Цена	Статус
	<b>RC-U0653</b>	Пульт управления. Технические параметры: Питание: DC24V/ DC12V. Потребляемая мощность: 2.5 Вт. Габаритные размеры: 118x53.5x22 мм. Диапазон рабочих температур -40°C-85°C 5%-95%RH. Диапазон температур хранения -40°C-90°C 5%-95%RH. Дисплей светодиодный (LED). Заданная температура: точность отображения 1°C. Температура в салоне: точность отображения 1°C.	<b>8 049р.</b>	
	<b>RC-U0655</b>	Пульт управления. Технические параметры: Питание: DC24V/ DC12V. Потребляемая мощность: 2.5 Вт. Габаритные размеры: 118x53.5x22 мм. Диапазон рабочих температур -40°C-85°C 5%-95%RH. Диапазон температур хранения -40°C-90°C 5%-95%RH. Дисплей светодиодный (LED). Заданная температура: точность отображения 1°C. Температура в салоне: точность отображения 1°C.	<b>7 602р.</b>	
	<b>RC-U0632</b>	Переключатель 228-100, универсальный на 12V и 24V.	<b>1 699р.</b>	
	<b>RC-U0626</b>	Трех-ходовой выключатель 404-100, 12 V	<b>528р.</b>	
	<b>RC-U0627</b>	Температурный и трех-ходовой выключатели в сборе 405-100	<b>1 360р.</b>	
	<b>RC-U0630</b>	Трех-ходовой выключатель 405-100	<b>618р.</b>	
	<b>RC-U0924</b>	Выключатель температурный трех-ходовой	<b>4 436р.</b>	

	<b>RC-U0930</b>	Пульт управления 12V, с 3-скоростным переключателем, габаритные размеры 125*63*55 мм.	<b>3 507р.</b>	
	<b>RC-U0976</b>	Пульт управления 24V, с 3-скоростным переключателем, габаритные размеры 125*63*55 мм.	<b>3 507р.</b>	
	<b>RC-U0931</b>	Пульт управления с 3-скоростным переключателем, габаритные размеры 105х65х58 мм 12В..	<b>3 292р.</b>	

#### Кнопка вкл/выкл АС

Фото	Артикул	Наименование	Цена	Статус
	<b>RC-U0908</b>	Кнопка вкл/выкл кондиционера	<b>81р.</b>	<b>АКЦИЯ</b>
	<b>RC-U0909</b>	Кнопка вкл/выкл кондиционера	<b>81р.</b>	<b>АКЦИЯ</b>
	<b>RC-U0921</b>	Кнопка вкл./выкл. кондиционера с подсветкой 12V. Отв. под установку: Ø 20,5 мм. Глубина посадки min 25 мм.	<b>520р.</b>	
	<b>RC-U0978</b>	Кнопка вкл./выкл. кондиционера с подсветкой 24V. Отв. под установку: Ø 20,5 мм. Глубина посадки min 25 мм.	<b>520р.</b>	



## ДАТЧИКИ ДАВЛЕНИЯ

Фото	Артикул	Наименование	Цена	Статус
	<b>RC-U0499</b>	Высокое (вкл) 22кг. - (выкл.) 28кг, Среднее (вкл.)17кг - (выкл) 14 кг., Низкое 2кг. Резьба 3/8-24UNF. Красный провод - высокое и низкое давление, зеленый - среднее, с клеммами длина 150 мм.	<b>739р.</b>	
	<b>RC-U0406</b>	Датчик давления, высокое 28кг, низкое 2кг ( <u>наружная резьба</u> 3/8-24UNF)	<b>441р.</b>	
	<b>RC-U0407</b>	Датчик давления, высокое 32кг, низкое 2кг ( <u>наружная резьба</u> 3/8-24UNF)	<b>441р.</b>	
	<b>RC-U0408</b>	Датчик давления, высокое вкл.24кг. - выкл. 32кг, среднее вкл.17кг. - выкл. 14 кг., низкое 2кг ( <u>наружная резьба</u> 3/8-24UNF)	<b>725р.</b>	
	<b>RC-U0402</b>	Датчик давления, высокое 32кг, низкое 2кг ( <u>внутренняя резьба</u> 7/16-20UNF)	<b>441р.</b>	
	<b>RC-U0403</b>	Датчик давления, высокое вкл.24кг. - выкл. 32кг, среднее вкл.17кг. - выкл. 14 кг., низкое 2кг ( <u>внутренняя резьба</u> 7/16-20UNF)	<b>739р.</b>	
	<b>RC-U0424</b>	7/16-20 UNF Female HP: 28 Bar Off MP: 17 Bar OnLP: 2.0 фишки с ответной частью и длиной проводов 800mm	<b>948р.</b>	
	<b>RC-U04007</b>	Датчик давления. Внутренняя резьба 7/16"- 20 UNF Параметры давления: LP: 2.0 kg/cm2 (OFF) HP: 28 kg/cm2 (OFF)	<b>523р.</b>	
	<b>RC-U04008</b>	Датчик давления RC-U04008 Внутренняя резьба 7/16"- 20 UNF Параметры давления: HP: 0,8 kg/cm2 (ON) LP: 0,3 kg/cm2 (OFF)	<b>523р.</b>	
	<b>RC-U0425</b>	2CP1005 23KBMX13 OEM 96.479.712.80 6455.Z3 9647971280 Совместимость - CITROEN BERLINGO - CITROEN C2 - CITROEN C3 - CITROEN C4 - CITROEN C5 - CITROEN C6 - CITROEN C8 - CITROEN DS3 - CITROEN JUMPY - CITROEN XSARA - CITROEN XSARA PICASSO - FIAT SCUDO - FIAT ULYSSE - LANCIA PHEDRA - PEUGEOT 206 - PEUGEOT 207 - PEUGEOT 3008 - PEUGEOT 307 - PEUGEOT 308 - PEUGEOT 406 - PEUGEOT 407 - PEUGEOT 5008 - PEUGEOT 607 PEUGEOT 807 - PEUGEOT EXPERT - PEUGEOT PARTNER Teepee - PEUGEOT RCZ	<b>2 008р.</b>	
	<b>RC-U0426</b>	3/8-24 UNF Female HP: 30 Bar Off MP: 19 Bar OnLP: 2.0 Bar Off OEM 96037630 9614390780 96201436 9620143680 Совместимость - CITROEN BERLINGO - CITROEN JUMPY - CITROEN SAXO - CITROEN XANTIA - CITROEN XSARA - CITROEN XSARA PICASSO - CITROEN ZX - FIAT SCUDO - FIAT ULYSSE - LANCIA ZETA (220) - PEUGEOT 205 I - PEUGEOT 205 II - PEUGEOT 206 CC - PEUGEOT 206 SW - PEUGEOT 306 - PEUGEOT 405 II - PEUGEOT 406 - PEUGEOT 806 (221) - PEUGEOT EXPERT - PEUGEOT PARTNER	<b>2 361р.</b>	
	<b>RC-U0427</b>	7/16-20 UNF Female HP:26kg/cm2 OFF MP:17kg/cm2 ON LP:2.0kg/cm2 OFF R-134a OEM 6455.T2 96143907809615340680961439078096201436 Совместимость - CITROEN BERLINGO - CITROEN EVASION - CITROEN JUMPY - CITROEN SAXO - CITROEN XSARA - CITROEN ZX - FIAT SCUDO Combinato - FIAT SCUDO фургон - FIAT ULYSSE - LANCIA ZETA - PEUGEOT 106 II - PEUGEOT 205 I - PEUGEOT 205 II - PEUGEOT 206 - PEUGEOT 206 CC - PEUGEOT 206 SW - PEUGEOT 306 - PEUGEOT 406 - PEUGEOT 806 - PEUGEOT EXPERT - PEUGEOT PARTNER	<b>2 361р.</b>	
	<b>RC-U0428</b>	3/8 UNF Male OFF:2.1kg/cm2 OEM 6453 1370 463 124 820 5910 709 090 160 9 959 613 137 00 9480005 Совместимость — AMC 1980-1987— BMW 1978-1989— Chrysler Cars 1970-1992— Dodge Trucks 1969-1993— Eagle 1988-1992— Honda 1973-1987— Jeep 1982-1993— Lexus 1990-1991— Mazda 1983-1988— Mercedes 1969-1993— Nissan 1968-1989— Subaru 1978-1987 — Toyota 1975-1982.	<b>473р.</b>	
	<b>RC-U0429</b>	M11-P1.0 Male HP: 3.14 Мпа Off MP: 1.52 Мпа On LP: 0.196 Мпа Off; R134a OEM 80440-SZ5-003 88645-20050 Совместимость — Acura 1996-1998— Lexus 1993-2001— Toyota 1991-2003.	<b>780р.</b>	
фото на сайте motorcool-s.ru	<b>RC-U04005</b>	Датчик давления 3/8, Male. HP: 3.14 Мпа Off, MP: 1.52 Мпа On LP: 0.235 Мпа Off, HFC-R134a.	<b>912р.</b>	
фото на сайте motorcool-s.ru	<b>RC-U04006</b>	Датчик давления Ауди 1K0959126	<b>2 452р.</b>	
фото на сайте motorcool-s.ru	<b>RC-U04001</b>	Датчик давления 3/8 , R-134a, LP:0.196MPa off, MP:1.52 Мпа on, HP:3.13MPa off.	<b>912р.</b>	
фото на сайте motorcool-s.ru	<b>RC-U04002</b>	Датчик давления LP:0,196MPa-off; MP:1,52MPa-on; HP:3,14MPa-off, для R-134a, резьба 3/8"-24UNF	<b>912р.</b>	
фото на сайте motorcool-s.ru	<b>RC-U04003</b>	Датчик давления 3/8 , R-134a, LP:0.21MPa off, MP:1.52 Мпа on, HP:3.13MPa off.	<b>912р.</b>	
фото на сайте motorcool-s.ru	<b>RC-U04004</b>	Датчик давления 3/8 , R-134a, LP:0.206MPa off, MP:1.32 Мпа off, HP:2.65MPa off.	<b>912р.</b>	
фото на сайте motorcool-s.ru	<b>RC-U0435A</b>	Для Honda/Acura, OE: 80440-8R3-K01; 8-52481-408-0, 3/8-24 UNF Male. 27 kg/cm2 Off, LP: 2.0 kg/cm2 Off, R-12, R-134a	<b>697р.</b>	
фото на сайте motorcool-s.ru	<b>RC-U0435B</b>	Для Honda/Acura, OE: 80440-8R3-K01; 8-52481-408-0, 3/8-24 UNF Male. 32 kg/cm2 Off, , LP: 2.0 kg/cm2 Off, R-12, R-134a	<b>697р.</b>	













фото на сайте motorcool-s.ru	<b>RC-U0435C</b>	Для Honda/Acura, OE: 80440-8R3-K01; 8-52481-408-0, 3/8-24 UNF Male. 30 kg/cm2 Off, , LP: 2.0 kg/cm2 Off, R-12, R-134a	<b>697р.</b>	
фото на сайте motorcool-s.ru	<b>RC-U0436D</b>	Для Mitsubishi, 3/8-24 UNF Male 27 kg/cm 2 Off, LP: 2.0 kg/cm2 Off	<b>697р.</b>	
фото на сайте motorcool-s.ru	<b>RC-U0436E</b>	Для Mitsubishi, 3/8-24 UNF Male. 32 kg/cm2 Off, LP: 2.0 kg/cm2 Off, R-12, R-134a	<b>697р.</b>	
фото на сайте motorcool-s.ru	<b>RC-U0436F</b>	Для Mitsubishi, 3/8-24 UNF Male. 30 kg/cm2 Off, LP: 2.0 kg/cm2 Off, R-12, R-134a	<b>697р.</b>	
фото на сайте motorcool-s.ru	<b>RC-U0437A</b>	Для Honda/Acura, OE: 80440-SM4-003; 8-97095-6590, 3/8-24 UNF Male. HP: 27 kg/cm2 Off, LP: 2.0 kg/cm2 Off, R-12, R-134a	<b>697р.</b>	
фото на сайте motorcool-s.ru	<b>RC-U0437B</b>	Для Honda/Acura, OE: 80440-SM4-003; 8-97095-6590, 3/8-24 UNF Male. HP: 32 kg/cm2 Off, LP: 2.0 kg/cm2 Off, R-12, R-134a	<b>697р.</b>	
фото на сайте motorcool-s.ru	<b>RC-U0437C</b>	Для Honda/Acura, OE: 80440-SM4-003; 8-97095-6590, 3/8-24 UNF Male. HP: 30 kg/cm2 Off, LP: 2.0 kg/cm2 Off, R-12, R-134a	<b>697р.</b>	
фото на сайте motorcool-s.ru	<b>RC-U0438A</b>	Для Toyota, 3/8-24 UNF Male. HP: 27 kg/cm2 Off, LP: 2.0 kg/cm2 Off, R-12, R-134a	<b>697р.</b>	
фото на сайте motorcool-s.ru	<b>RC-U0438B</b>	Для Toyota, 3/8-24 UNF Male. HP: 32 kg/cm2 Off, LP: 2.0 kg/cm2 Off, R-12, R-134a	<b>697р.</b>	
фото на сайте motorcool-s.ru	<b>RC-U0438C</b>	Для Toyota, 3/8-24 UNF Male. HP: 30 kg/cm2 Off, LP: 2.0 kg/cm2 Off, R-12, R-134a	<b>697р.</b>	
фото на сайте motorcool-s.ru	<b>RC-U0439A</b>	Для Honda/Acura, OE: 80440-SS0-901; 80440-SK3-901 M11-P1.0, 3/8-24 UNF Male. HP: 27 kg/cm2 Off, LP: 2.0 kg/cm2 Off, R-12, R-134a	<b>697р.</b>	
фото на сайте motorcool-s.ru	<b>RC-U0439B</b>	Для Honda/Acura, OE: 80440-SS0-901; 80440-SK3-901 M11-P1.0, 3/8-24 UNF Male. HP: 32 kg/cm2 Off, LP: 2.0 kg/cm2 Off, R-12, R-134a	<b>697р.</b>	
фото на сайте motorcool-s.ru	<b>RC-U0439C</b>	Для Honda/Acura, OE: 80440-SS0-901; 80440-SK3-901 M11-P1.0, 3/8-24 UNF Male. HP: 30 kg/cm2 Off, LP: 2.0 kg/cm2 Off, R-12, R-134a	<b>697р.</b>	
фото на сайте motorcool-s.ru	<b>RC-U0440</b>	Для Toyota Corolla, OE: 88645-10030 Denso 1660, 3/8-24 UNF Male. HP: Off: 15.5 kg/cm2, On: 12.5 kg/cm2, R-12, R-134a	<b>697р.</b>	
фото на сайте motorcool-s.ru	<b>RC-U0440A</b>	Для Toyota Corolla, OE: 88645-10030 Denso 1660, 3/8-24 UNF Male. HP: Off: 14 kg/cm2, On: 11.5 kg/cm2, R-12, R-134a	<b>697р.</b>	
фото на сайте motorcool-s.ru	<b>RC-U0441A</b>	Для Honda, M11-P1.0, Male. HP: 27 kg/cm2 Off, LP: 2.0 kg/cm2 Off, R-12, R-134a	<b>697р.</b>	
фото на сайте motorcool-s.ru	<b>RC-U0441B</b>	Для Honda, M11-P1.0, Male. HP: 32 kg/cm2 Off, LP: 2.0 kg/cm2 Off, R-12, R-134a	<b>697р.</b>	
фото на сайте motorcool-s.ru	<b>RC-U0441C</b>	Для Honda, M11-P1.0, Male. HP: 30 kg/cm2 Off, LP: 2.0 kg/cm2 Off, R-12, R-134a	<b>697р.</b>	
фото на сайте motorcool-s.ru	<b>RC-U0442A</b>	Для Honda/Acura, OE: 80440-SS0-901; 80440-SK3-901 M11-P1.0, 3/8-24 UNF Male. HP: 27 kg/cm2 Off, LP: 2.0 kg/cm2 Off, R-12, R-134a	<b>697р.</b>	
фото на сайте motorcool-s.ru	<b>RC-U0442B</b>	Для Honda/Acura, OE: 80440-SS0-901; 80440-SK3-901 M11-P1.0, 3/8-24 UNF Male. HP: 32 kg/cm2 Off, LP: 2.0 kg/cm2 Off, R-12, R-134a	<b>697р.</b>	
фото на сайте motorcool-s.ru	<b>RC-U0442C</b>	Для Honda/Acura, OE: 80440-SS0-901; 80440-SK3-901 M11-P1.0, 3/8-24 UNF Male. HP: 30 kg/cm2 Off, LP: 2.0 kg/cm2 Off, R-12, R-134a	<b>697р.</b>	
фото на сайте motorcool-s.ru	<b>RC-U0443</b>	Для Toyota Corolla, OE: 38645-22050 Denso 1660, 3/8-24 UNF Male. On: 15.5 kg/cm2, Off: 12.5 kg/cm2, Off (Diff) R-134a	<b>697р.</b>	
фото на сайте motorcool-s.ru	<b>RC-U0444</b>	Для Mitsubishi, OE: MB568179, 3/8-24 UNF Male. HP: 26.5 kg/cm2, LP: 2.2 kg/cm2, R12, R-134a	<b>697р.</b>	
фото на сайте motorcool-s.ru	<b>RC-U0445</b>	For Mitsubishi, OE: MR190232, M11-P1.0, UNF Male. HP: 30.5 kg/cm2, LP: 1.8 kg/cm2, R-134a	<b>697р.</b>	
фото на сайте motorcool-s.ru	<b>RC-U0445B</b>	Для Honda, M11-P1.0, UNF Male. HP: 32 kg/cm2, LP: 2.0 kg/cm2, R-12, R-134a	<b>697р.</b>	
фото на сайте motorcool-s.ru	<b>RC-U0446</b>	For Suzuki, Denso 1940, 3/8-24 UNF Male. HP: 27 kg/cm2, LP: 2.1 kg/cm2, R-12, R-134a	<b>697р.</b>	
фото на сайте motorcool-s.ru	<b>RC-U0446B</b>	For Suzuki, Denso 1940, 3/8-24 UNF Male. HP: 27 kg/cm2, LP: 2.1 kg/cm2, R-12, R-134a	<b>697р.</b>	
фото на сайте motorcool-s.ru	<b>RC-U0447A</b>	Для Ford/Mazda, 3/8-24 UNF Male. HP: 27 kg/cm2 Off, LP: 2.0 kg/cm2 Off, R-12, R-134a	<b>697р.</b>	
фото на сайте motorcool-s.ru	<b>RC-U0447B</b>	Для Ford/Mazda, 3/8-24 UNF Male. HP: 32 kg/cm2 Off, LP: 2.0 kg/cm2 Off, R-12, R-134a	<b>697р.</b>	
фото на сайте motorcool-s.ru	<b>RC-U0447C</b>	Для Ford/Mazda, 3/8-24 UNF Male. HP: 30 kg/cm2 Off, LP: 2.0 kg/cm2 Off, R-12, R-134a	<b>697р.</b>	
фото на сайте motorcool-s.ru	<b>RC-U0448A</b>	Для Ford/Mazda, 3/8-24 UNF Male. HP: 27 kg/cm2 Off, LP: 2.0 kg/cm2 Off, R-12, R-134a	<b>697р.</b>	
фото на сайте motorcool-s.ru	<b>RC-U0448B</b>	Для Ford/Mazda, 3/8-24 UNF Male. HP: 32 kg/cm2 Off, LP: 2.0 kg/cm2 Off, R-12, R-134a	<b>697р.</b>	
фото на сайте motorcool-s.ru	<b>RC-U0448C</b>	Для Ford/Mazda, 3/8-24 UNF Male. HP: 30 kg/cm2 Off, LP: 2.0 kg/cm2 Off, R-12, R-134a	<b>697р.</b>	
фото на сайте motorcool-s.ru	<b>RC-U0450</b>	Для Acura/Lexus/Toyota, OE: 80440-SZ5-003/88645-20050; M11-P1.0, Male. HP: 3.14 Mpa Off, MP: 1.52 Mpa Off, LP: 0.196 Mpa Off, HFC-R134a	<b>912р.</b>	
фото на сайте motorcool-s.ru	<b>RC-U0450B</b>	Для Acura/Lexus/Toyota, OE: 80440-SZ5-003/88645-20050; M11-P1.0, Male. HP: 3.14 Mpa Off, MP: 1.77 Mpa Off LP: 0.196 Mpa Off, HFC-R134a	<b>912р.</b>	
фото на сайте motorcool-s.ru	<b>RC-U0451</b>	Для Honda/Acura, OE: 80440-SZ3-003; M11-P1.0, Male. HP: 3.14 Mpa Off, MP: 1.52 Mpa On LP: 0.235 Mpa Off, HFC-R134a	<b>912р.</b>	
фото на сайте motorcool-s.ru	<b>RC-U0452</b>	Для Honda/Acura, OE: 80440-SZ3-003; M11-P1.0, Male. Параметры: HP: 3.08 Mpa Off / MP: 1.74Mpa On / LP: 0.19 Mpa Off / HFC-R134a	<b>912р.</b>	
фото на сайте motorcool-s.ru	<b>RC-U0453</b>	Для Toyota, OE: 88645-60020; UNF Male. HP: 27 kgf/cm2 Off, MP: 13.5 kgf/cm2 On LP: 2.1 kgf/cm2 Off, HFC-R134a	<b>912р.</b>	
фото на сайте motorcool-s.ru	<b>RC-U0454</b>	Для Acura/Lexus/Toyota, OE: 88645-20040; 3/8-24 UNF Male. HP: 27 kgf/cm2 Off, MP: 15.5 kgf/cm2 Off LP: 2.1 kgf/cm2 Off, HFC-R134a	<b>912р.</b>	
фото на сайте motorcool-s.ru	<b>RC-U0455</b>	Для Toyota, OE: 88645-60010; 3/8-24 UNF Male. HP: 29 kgf/cm2 Off, MP: 13.5 kgf/cm2 On LP: 2.1 kgf/cm2 Off, HFC-R134a	<b>912р.</b>	
фото на сайте motorcool-s.ru	<b>RC-U0456</b>	Для Toyota, OE: 88645-50010-113440-2110; 3/8-24 UNF Male. HP: 2.65 kgf/cm2 Off, MP: 1.32 kgf/cm2 Off LP: 0.206 kgf/cm2 Off	<b>912р.</b>	
фото на сайте motorcool-s.ru	<b>RC-U0457</b>	Для Audi A4/A6/A8/Passat B5, OE: 8DO 959 482B; M10-P1.25, Female. HP: 2.95 Mpa Off, MP: 1.52 Mpa On LP: 0.13 Mpa Off, RFC-R134a	<b>1 288р.</b>	
фото на сайте motorcool-s.ru	<b>RC-U0458</b>	Для Nissan/Infiniti, OE: 92137-4P200, 92137-4S100; 3/8-24 UNF Male, HP: 2.85 Mpa Off, MP: 1.72Mpa On, LP: 0.176 Mpa Off	<b>1 610р.</b>	
фото на сайте motorcool-s.ru	<b>RC-U0458B</b>	Для Nissan/Infiniti, OE: 92137-4P200, 92137-4S100; 3/8-24 UNF Male, HP: 2.65 Mpa Off, MP: 1.52Mpa On, LP: 0.176 Mpa Off	<b>1 610р.</b>	
фото на сайте motorcool-s.ru	<b>RC-U0459</b>	Для Honda/Accura, OE: 80440-SDO-003; 3/8-24 UNF Male. HP: 26.5 kg/cm2 Off, LP: 2.0 kg/cm2 Off R12	<b>1 288р.</b>	
фото на сайте motorcool-s.ru	<b>RC-U0459A</b>	Для Honda/Accura, OE: 80440-SDO-003; 3/8-24 UNF Male. HP: 26.5 kg/cm2 Off, LP: 2.0 kg/cm2 Off R134a	<b>1 288р.</b>	
фото на сайте motorcool-s.ru	<b>RC-U0460</b>	Для Ford/Mondeo, OE: YH-552; YH-601/ 893609703; M12-P 1.5 Female On: 3.1 kg/cm2 Off: 1.7 kg/cm2 (Diff) Adjustable + 0.5 kg/cm2, R134a	<b>1 180р.</b>	
фото на сайте motorcool-s.ru	<b>RC-U0461</b>	Для Ford/Mondeo, OE: YH-552; YH-601/ 893609703; M12-P 1.5 Female On: 3.1 kg/cm2 Off: 1.7 kg/cm2 (Diff) Adjustable + 0.5 kg/cm2, R134a	<b>1 180р.</b>	
фото на сайте motorcool-s.ru	<b>RC-U0462A</b>	Для Ford/Mondeo, OE: FSVH-19E561AA; M12-P 1.5 Female On: 3.1 kg/cm2 Off: 1.7 kg/cm2 (Diff), R134a	<b>1 180р.</b>	
фото на сайте motorcool-s.ru	<b>RC-U0462B</b>	Для Ford/Mondeo, OE: FSVH-19E561AA; M12-P 1.5 Female On: 3.1 kg/cm2 Off: 1.7 kg/cm2 (Diff), R134a	<b>1 180р.</b>	
фото на сайте motorcool-s.ru	<b>RC-U0463</b>	Для Ford/Mondeo, OE: YH-513/ 3074359723, 7/16-20 UNF Female On: 3.1 kg/cm2 Off: 1.7 kg/cm2 (Diff), Adjustable+0.5 kg/cm2. R-12	<b>1 180р.</b>	
фото на сайте motorcool-s.ru	<b>RC-U0463B</b>	Для Ford/Mondeo, OE: YH-513/ 3074359723, 7/16-20 UNF Female On: 3.1 kg/cm2 Off: 1.7 kg/cm2 (Diff), Adjustable+0.5 kg/cm2. R12	<b>1 180р.</b>	
фото на сайте motorcool-s.ru	<b>RC-U0464</b>	Для Opel/Astra, OE: 90451440; M10-P 1.25 Female On: 15.5 kg/cm2 Off: 13.5 kg/cm2 (Diff)	<b>1 288р.</b>	
фото на сайте motorcool-s.ru	<b>RC-U0466B</b>	Для Peugeot/Citroen, OE: 9603308080; 7/16-20 UNF Female HP: 26 Bar Off, MP: 19 Bar On, LP: 2.0 Bar Off	<b>1 719р.</b>	







фото на сайте motorcool-s.ru	<b>RC-U0467</b>	Для Opel Vectra-B, OE: 90606752/1854780; M10-P1.25 Female HP: 24 Bar On, MP: 21 Bar On, LP: 17 Bar On	<b>2 146р.</b>
фото на сайте motorcool-s.ru	<b>RC-U0468</b>	Для Infinity, OE: 92137-1E400; 3/8-24 UNF Female. HP: 2.7 Mpa Off, MP: 1.6 Mpa On LP: 0.28 Mpa Off	<b>1 504р.</b>
фото на сайте motorcool-s.ru	<b>RC-U0469A</b>	Для Nissan, 3/8-24 UNF Male HP: 27 kg/cm2 Off LP: 2.0 kg/cm2 Off, R-12, R134a	<b>1 288р.</b>
фото на сайте motorcool-s.ru	<b>RC-U0469B</b>	Для Nissan, 3/8-24 UNF Male HP: 32 kg/cm2 Off LP: 2.0 kg/cm2 Off, R-12, R134a	<b>1 288р.</b>
фото на сайте motorcool-s.ru	<b>RC-U0469C</b>	Для Nissan, 3/8-24 UNF Male HP: 30 kg/cm2 Off LP: 2.0 kg/cm2 Off, R-12, R134a	<b>1 288р.</b>
фото на сайте motorcool-s.ru	<b>RC-U0470A</b>	Для Ford, 3/8-24 UNF Male HP: 27 kg/cm2 Off LP: 2.0 kg/cm2 Off, R-12, R134a	<b>1 288р.</b>
фото на сайте motorcool-s.ru	<b>RC-U0470B</b>	Для Ford, 3/8-24 UNF Male HP: 32 kg/cm2 Off LP: 2.0 kg/cm2 Off, R-12, R134a	<b>1 288р.</b>
фото на сайте motorcool-s.ru	<b>RC-U0470C</b>	Для Ford, 3/8-24 UNF Male HP: 30 kg/cm2 Off LP: 2.0 kg/cm2 Off, R-12, R134a	<b>1 288р.</b>
фото на сайте motorcool-s.ru	<b>RC-U0471A</b>	Для Nissan, OE 92137-40F00, 3/8-24 UNF Male HP: 27 kg/cm2 Off LP: 2.0 kg/cm2 Off, R-12, R134a	<b>1 288р.</b>
фото на сайте motorcool-s.ru	<b>RC-U0471B</b>	Для Nissan, OE 92137-40F00, 3/8-24 UNF Male HP: 32 kg/cm2 Off LP: 2.0 kg/cm2 Off, R-12, R134a	<b>1 288р.</b>
фото на сайте motorcool-s.ru	<b>RC-U0471C</b>	Для Nissan, OE 92137-40F00, 3/8-24 UNF Male HP: 30 kg/cm2 Off LP: 2.0 kg/cm2 Off, R-12, R134a	<b>1 288р.</b>
фото на сайте motorcool-s.ru	<b>RC-U0472</b>	Для Toyota, OE: 88645-14010; 3/8-24 UNF Male, On: 15.5 kg/cm2, Off: 12.5 kg/cm2	<b>1 288р.</b>
фото на сайте motorcool-s.ru	<b>RC-U0473A</b>	Для Ford, OE: F5CH-19D594-AA (9926) M10-P1.25 Female HP: 17.5 kg/cm2 On, 30.2 kg/cm2 Off MP: 23.0 kg/cm2 On, 19.6 kg/cm2 Off	<b>2 146р.</b>
фото на сайте motorcool-s.ru	<b>RC-U0473B</b>	Для Ford Mondeo, OE: F58H-19D594-AA (0001), F58219D594A, M10-P1.25 Female HP: 19.2 kg/cm2 On, 32 kg/cm2 Off MP: 21.1 kg/cm2 On, 18.1 kg/cm2 Off	<b>2 146р.</b>
фото на сайте motorcool-s.ru	<b>RC-U0473C</b>	Для Ford, OE: F4TH-19D594-AA (9413) M10-P1.25 Female HP: 18.9 kg/cm2 On, 33.1 kg/cm2 Off MP: 22.3 kg/cm2 On, 19.0 kg/cm2 Off	<b>2 146р.</b>
фото на сайте motorcool-s.ru	<b>RC-U0473D</b>	Для Ford, OE: FACH-19D594-AA (9732) M10-P1.25 Female HP: 16.1 kg/cm2 On, 30.8 kg/cm2 Off MP: 22.8 kg/cm2 On, 18.96 kg/cm2 Off	<b>2 146р.</b>
фото на сайте motorcool-s.ru	<b>RC-U0473G</b>	Для Ford, M10-P1.25 Female HP: 17.5 kg/cm2 On, 31.5 kg/cm2 Off MP: 23.0 kg/cm2 On, 17.5 kg/cm2 Off	<b>2 146р.</b>
фото на сайте motorcool-s.ru	<b>RC-U0474A</b>	Для Ford, M10-P1.25 Off: 35 kg/cm2, On: 21 kg/cm2	<b>1 719р.</b>
фото на сайте motorcool-s.ru	<b>RC-U0475</b>	Для Ford cars 05', OE: YC1Z-19E561-AA, M12-P1.25 Female, Off: 0.7 kg/cm2, On: 1.7 kg/cm2, R-134a	<b>1 180р.</b>
фото на сайте motorcool-s.ru	<b>RC-U0476</b>	Для Ford trucks 05', OE: YC1Z-19E561-AA, M12-P1.25 Female, Off: 0.7 kg/cm2, On: 1.7 kg/cm2, R-134a	<b>1 180р.</b>
фото на сайте motorcool-s.ru	<b>RC-U0477</b>	Для Ford 05', OE: F6RZ19E561AA, 95BW19E561AA, 10165625, M12-P1.5 Female, Off: 1.6 kg/cm2, On: 2.8 kg/cm2, R-134a	<b>1 180р.</b>
фото на сайте motorcool-s.ru	<b>RC-U0478</b>	Для Ford cars 05', OE: SW1Z-19E561-AA, M12-P1.5 Female, On: 2.0 kg/cm2, Off: 1.3 kg/cm2, R-134a	<b>1 180р.</b>
фото на сайте motorcool-s.ru	<b>RC-U0479</b>	Для Ford cars 05', OE: 7042 CD4 W61503, M10-P1.5, On: 24.5 kg/cm2, Off: 35 kg/cm2, R-134a	<b>1 719р.</b>
фото на сайте motorcool-s.ru	<b>RC-U0480</b>	Для Opel, M10-P1.25 Male, HP: 30 kg/cm2 Off MP: 15 kg/cm2 On LP: 2.0 kg/cm2 Off 2, R-134a	<b>1 719р.</b>
фото на сайте motorcool-s.ru	<b>RC-U0481</b>	Для Opel, M10-P1.25 Male, HP: 27 kg/cm2 Off MP: 18.5 kg/cm2 On LP: 2.0 kg/cm2 Off 2, R-134a	<b>1 719р.</b>
фото на сайте motorcool-s.ru	<b>RC-U0482</b>	Для Renault, OE: 770087219/ M10-P1.25 Male, HP: 27 kg/cm2 Off MP: 18.5 kg/cm2 On LP: 2.0 kg/cm2 Off 2, R-134a	<b>1 719р.</b>
фото на сайте motorcool-s.ru	<b>RC-U0483</b>	Для Renault, OE: 7700424025/ 7/16-20 UNF Female, HP: 28 kg/cm2 Off MP: 18 kg/cm2 On LP: 2.0 kg/cm2 Off 2, R-134a	<b>1 719р.</b>
фото на сайте motorcool-s.ru	<b>RC-U0483B</b>	Для Renault, OE: 7700424025/ M10-P1.25 UNF Female, HP: 28 kg/cm2 Off MP: 18 kg/cm2 On LP: 2.0 kg/cm2 Off 2, R-134a	<b>1 719р.</b>
фото на сайте motorcool-s.ru	<b>RC-U0484</b>	Для Fiat/ Punto lancia/ Kappa, M10-P1.0 Male, HP: 28 bar Off, MP: 20 Bar On, MP: 15 Bar On. LP: 2.4 Bar Off, R-134a	<b>2 146р.</b>
фото на сайте motorcool-s.ru	<b>RC-U0485</b>	M10-P1.25 UNF Male, Off: 1.6 kg/cm2, On: 1.2 kg/cm2	<b>2 817р.</b>
фото на сайте motorcool-s.ru	<b>RC-U0486</b>	Для Opel	<b>2 817р.</b>
фото на сайте motorcool-s.ru	<b>RC-U0487</b>	3/8-24 Male, 1.38 Volt @ 100 PSI, 2.4 Volt @ 200 PSI, 3.43 Volt @ 300 PSI, 4.16 Volt @ 400 PSI, 4.16 Volt @ 398 PSI, Saturation for Nissan, 09-00	<b>2 817р.</b>
фото на сайте motorcool-s.ru	<b>RC-U0488</b>	For Renault, OE 9647971280, 52CP1005, 23KBMX13	<b>2 817р.</b>
фото на сайте motorcool-s.ru	<b>RC-U0488B</b>	For Renault, OE 9647971280, 52CP1005, 23KBMX13	<b>2 817р.</b>
фото на сайте motorcool-s.ru	<b>RC-U0489</b>	For BMW E46, OE 6453 6909257	<b>2 817р.</b>
фото на сайте motorcool-s.ru	<b>RC-U0490</b>	3/8-24 Male, 1.21 Volt @ 100 PSI, 2.07 Volt @ 200 PSI, 2.90 Volt @ 300 PSI, 3.75 Volt @ 400 PSI, 4.00 Volt @ 440 PSI, Saturation for Chrysler cars, Mercedes	<b>2 817р.</b>
фото на сайте motorcool-s.ru	<b>RC-U0491</b>	M11-P1.0 Male, For Volvo	<b>2 817р.</b>
фото на сайте motorcool-s.ru	<b>RC-U0492</b>	0.45V@0PSI, 2.11V@50PSI, 3.78V@100PSI, 4.61V@140PSI	<b>2 817р.</b>
фото на сайте motorcool-s.ru	<b>RC-U0493</b>	M11-1.0 Male, 1.34 Volt @ 100 PSI, 2.25 Volt @ 200 PSI, 3.16 Volt @ 300 PSI, 4.07 Volt @ 400 PSI, 4.57 Volt @ 455 PSI, Saturation for Acura 09-05, Honda 09-06	<b>2 658р.</b>
фото на сайте motorcool-s.ru	<b>RC-U0494</b>	For Renault, OE: 7700413763/ 770435692, 7/16-20 UNF Female, ON: 22 kg/cm2, Off: 15 kg/cm2, R-134a	<b>1 397р.</b>
фото на сайте motorcool-s.ru	<b>RC-U0494D</b>	1/4-18 UNF Male, Off: 17 kg/cm2, On: 15 kg/cm2	<b>1 610р.</b>
фото на сайте motorcool-s.ru	<b>RC-U0495A</b>	Для Opel, OE: 507773900, 7/16-20 UNF Female, HP: 28 bar Off, MP: 15.5 Bar Off, LP: 3.5 Bar Off.	<b>2 146р.</b>
фото на сайте motorcool-s.ru	<b>RC-U0496B</b>	Для Opel/Vectra, OE: 507773900, 7/16-20 UNF Female, HP: 30 bar Off, MP: 17.5 Bar Off, LP: 1.2 Bar Off.	<b>2 146р.</b>
фото на сайте motorcool-s.ru	<b>RC-U0497</b>	Для Fiat/ Punto lancia/ Kappa, OE: 46476438, 7/16-20 UNF Female, HP: 30 bar Off, MP: 17.5 Bar Off, MP: 17.5 Bar On. LP: 1.2 Bar Off	<b>2 146р.</b>
фото на сайте motorcool-s.ru	<b>RC-U0498A</b>	A/F - 26 Bar Off, M/P - 21 Bar On, M/P - 16 Bar On, B/P - 2.5 Bar Off	<b>2 146р.</b>

## КРОНШТЕЙНЫ ДЛЯ УСТАНОВКИ КОМПРЕССОРА

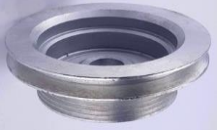
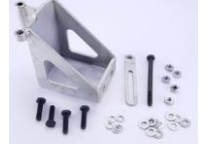
Фото	Артикул	Наименование	Цена	Статус
	RC-M2915	<b>Кронштейн компрессора для МТЗ 80, ремень А1000 под шкив А2</b> Трактор: МТЗ 80.1 / 82.1 / 820 / 920 / 920.2 / 892 / 892.2 / 952 / 952.2 / 1021 / 1025.2 Двигатель: ДВС ММЗ 240 / 243 / 243S2 / 245 / 245.5 / 245S	3 851р.	
	RC-M2915-1	<b>Кронштейн компрессора для МТЗ 80, ремень 11x10-1045 под шкив А1</b> Трактор: МТЗ 80.1 / 82.1 / 820 / 920 / 920.2 / 892 / 892.2 / 952 / 952.2 / 1021 / 1025.2 Двигатель: ДВС ММЗ 240 / 243 / 243S2 / 245 / 245.5 / 245S Грейдер UMG (TEREX) ГС-10.07	3 851р.	
	RC-M2916	<b>Кронштейн компрессора для МТЗ 80 со шкивом А2, ремень А1000</b> Трактор: МТЗ 80.1 / 82.1 / 820 / 920 / 920.2 / 892 / 892.2 / 952 / 952.2 / 1021 / 1025.2 Двигатель: ДВС ММЗ 240 / 243 / 243S2 / 245 / 245.5 / 245S Грейдер UMG (TEREXS) ГС-10.07	9 589р.	
	RC-M2917	<b>Кронштейн компрессора для МТЗ 80 со шкивом А1, ремень 11x10-1045</b> Трактор: МТЗ 80.1 / 82.1 / 820 / 920 / 920.2 / 892 / 892.2 / 952 / 952.2 / 1021 / 1025.2 Двигатель: ДВС ММЗ 240 / 243 / 243S2 / 245 / 245.5 / 245S Грейдер UMG (TEREX) ГС-10.07	9 205р.	
	RC-M2918	<b>Кронштейн компрессора для МТЗ 1220 / 950.3</b> Трактор: МТЗ 80.1 / 82.1 / 820 / 920 / 920.2 / 892 / 892.2 / 952 / 952.2 / 1021 / 1025.2 Двигатель: ДВС ММЗ 240 / 243 / 243S2 / 245 / 245.5 / 245S Системы "АВГУСТ"	5 028р.	
	RC-M2919	<b>Кронштейн компрессора для МТЗ 1220 SE-3.02.008.030, ремень А1150</b> Трактор: МТЗ 900.3 / 920.3 / 900.4 / 920.4 / 920.6 / 952.3 / 952.4 / 952.5 / 952.6 / 922.3 / 922.4 / 922.5 / 923.3 / 932.4 / 923.5 / 1021.3 / 1021.4 / 1021.5 / 1025.3 / 1025.4 / 1025.5 / 1025.6 / 1220.3 / 1220.4 / 1220.5 / 1220.6 Двигатель: ДВС ММЗ Д-245.4S2 / 245.4S3A / 245.4S4 / 245.5S2 / 245.5S3A / 245.5SB / 245.5S4 / 245.5S3B / 245S2 / 245S3A / 245S3B / 245S4 / 245.2S2 / 245.2S3A / 245.2S3B / 245.2S4	3 556р.	
	RC-M2920	<b>Кронштейн компрессора для МТЗ 1221 SE-3.02.008.010 с натяжителем ремня, А1650</b> Трактор: МТЗ 1221Т.2 / 1221.2 / 1221В.2 / 1221.3 / 1221.4 / 1221.5 / 1221.6 / 1222.3 / 1523 / 1523Т1 / 1523.3 / 1523Т1.3 / 1523.4 / 1523.5 / 1523.6 / 1822.3 / 1502 / 2022.3 / 2022В.3 / 2022.4 / 2022.5 / 2022.6 / 2122.3 / 2122.4 / 2122.6 / 2103 Двигатель: ДВС ММЗ Д-260.2S / 260.2S2 / 260.2S3A / 260.2S3B / 260.2S4 / 260.1 / 260.1S2 / 260.1S3A / 260.1S3B / 260.1S4 / 260.9S2 / 260.4S2 / 260.4S3A / 260.4S3A / 260.4S3B / 260.4S4	5 863р.	
	RC-M2921	<b>Шкив А2 для привода компрессора</b> Применяемость: трактор МТЗ 80.1, грейдер ГС-10.07	6 365р.	
	RC-M2922	<b>Шкив А1 для привода компрессора</b> Применяемость: трактор МТЗ 80.1 (СН) 303.09.01.027, грейдер ГС-10.07	5 427р.	
	RC-M2923	<b>Натяжитель ремня компрессора для МТЗ 1221 с ДВС серии Д-260</b>	3 811р.	
	RC-M2924	<b>Кронштейн компрессора для К-700 на раму, ремень А900</b> Трактор: Кировец К700А / 701 / 744 от ВОМ	9 974р.	
	RC-M2925	<b>Кронштейн компрессора для К-700, ремень А1180</b> Трактор Кировец К700А на ДВС ЯМЗ-238 Грейдер UMG (TEREX) ДЗ-98В	3 361р.	
	RC-M2926	<b>Шкив привода компрессора для К700А / 701 на ВОМ</b>	6 134р.	



	<b>RC-M2927</b>	<b>Кронштейн компрессора для Т-150 (двигатель ЯМЗ-236) SE-3.02.009.020, ремень 11x10-1045</b> Трактор: Т-150К-09 / Т-150КД-09 / Т-150-05-09 / Т-150Д-05-09 / Т-181 / Т-181-07 / Т-17221 Двигатель: ДВС ЯМЗ-236Д-3 / ЯМЗ-238КМ2-3	<b>3 733р.</b>	
	<b>RC-M2928</b>	<b>Кронштейн компрессора для Т-150 (двигатель Д260) SE-3.02.006.030</b> Трактор: ХТЗ Т-21041 / Т-17022 / ХТЗ 16131 Двигатель: ДВС Дойтц АГ ВF6М1013FC / ВF6М1013Е	<b>5 022р.</b>	
	<b>RC-M2929</b>	<b>Кронштейн компрессора для К-700, ремень А900</b> Трактор Кировец К700А на ДВС ЯМЗ-238 Комбайн ДОН-1500 / 1500А / 1500Б на ГСТ	<b>3 841р.</b>	
	<b>RC-M2930</b>	<b>Кронштейн компрессора для Vector / Acros</b>	<b>3 900р.</b>	
	<b>RC-M2931</b>	<b>Кронштейн компрессора для ТЕРЕКС, SE-3.02.024.010</b> UMG (TEREX) TLB 825 / TLB 935 CUKUROVA 884 ELAZ 884	<b>2 913р.</b>	
	<b>RC-M2932</b>	<b>Кронштейн компрессора для ТЕРЕКС / Hidromek, SE-3.02.023.010, ремень 11x10-1045</b> UMG (TEREX) TLB 825 / TLB 935 CUKUROVA 884 ELAZ 884 Hidromek 102S / 102B	<b>4 407р.</b>	
	<b>RC-M2933</b>	<b>Кронштейн компрессора для ГС 1403 со шкивом, ремень А850</b> Грейдер UMG (TEREX) ГС-14.02 / 18.05	<b>9 961р.</b>	
	<b>RC-M2934</b>	<b>Кронштейн компрессора для ГС 1403, ремень А850</b> Грейдер UMG (TEREX) ГС-14.02 / 18.05	<b>3 967р.</b>	
	<b>RC-M2935</b>	<b>Шкив А2</b> для привода компрессора для грейдера ГС-14.02 / 18.05	<b>5 994р.</b>	
	<b>RC-M2936</b>	<b>Кронштейн компрессора, ремень А1250</b> для КАМАЗ с ДВС Евро 0 / 1	<b>3 516р.</b>	
	<b>RC-M2937</b>	<b>Кронштейн компрессора со шкивом А1/PV6, ремень А850</b> для КАМАЗ с ДВС Евро 2 / 3 / 4	<b>9 564р.</b>	
	<b>RC-M2938</b>	<b>Кронштейн компрессора со шкивом А1/PV10, ремень А850</b> для КАМАЗ с ДВС Евро 4 / 5	<b>11 396р.</b>	
	<b>RC-M2939</b>	<b>Кронштейн компрессора, ремень А850</b> для КАМАЗ с ДВС Евро 2 / 3 / 4 / 5	<b>3 554р.</b>	

	<b>RC-M2940</b>	<b>Кронштейн компрессора</b> для КАМАЗ с ДВС Cummins	<b>2 882р.</b>	
	<b>RC-M2941</b>	<b>Шкив А1/PV6</b> для привода компрессора на КАМАЗ	<b>6 011р.</b>	
	<b>RC-M2942</b>	<b>Кронштейн компрессора</b> для ВТ-90-А ДВС 4-41СИ-01	<b>4 452р.</b>	
	<b>RC-M2943</b>	<b>Кронштейн компрессора 5Н14/7Н15</b> для Ford Transit с двигателем 2.2	<b>3 020р.</b>	
	<b>RC-M2944</b>	<b>Кронштейн компрессора 5Н14/7Н15</b> для Газель Бизнес/Next с двигателем УМЗ Evotech	<b>5 950р.</b>	
	<b>RC-M2945</b>	<b>Кронштейн компрессора 5Н14/7Н15</b> для Газель Next Cumins ISF2.8	<b>2 850р.</b>	
	<b>RC-M2946</b>	<b>Кронштейн компрессора ТМ21</b> для ПАЗ ВЕКТОР Next с двигателем ЯМЗ 5344 Е4-5	<b>9 030р.</b>	
	<b>RC-M2947</b>	<b>Кронштейн компрессора ТМ31</b> для ПАЗ ВЕКТОР Next с двигателем ЯМЗ 5344 Е4-5	<b>11 925р.</b>	
	<b>RC-M2948</b>	<b>Кронштейн компрессора 5Н14/7Н15</b> для ПАЗ ВЕКТОР с двигателем ЗМЗ 5245.10 Инжектор	<b>17 850р.</b>	
	<b>RC-M2949</b>	<b>Кронштейн компрессора 7Н15</b> для ПАЗ ВЕКТОР Next и ГАЗОН Next с двигателем ЯМЗ 5344 Е4-5 для УРАЛ Next с двигателем ЯМЗ 536	<b>8 835р.</b>	
	<b>RC-U08646</b>	<b>Переходная пластина для компрессоров MCF 43 и MCF 48</b>	<b>4 250р.</b>	

## ХЛАДОН, МАСЛА, ДОБАВКИ

Фото	Артикул	Наименование	Цена	Статус
	<b>RC-M8909</b>	Масло Errecom PREMIUM PAG 46 (0,5 л.)	<b>758р.</b>	
	<b>RC-M8912</b>	Масло Errecom PREMIUM PAG 46 (1 л.)	<b>1 488р.</b>	
	<b>RC-M8913</b>	Масло Errecom PREMIUM PAG 68 (1 л.)	<b>1 488р.</b>	
	<b>RC-M8910</b>	Масло Errecom PREMIUM PAG 100 (0,5 л.)	<b>758р.</b>	
	<b>RC-M8911</b>	Масло Errecom PREMIUM PAG 100 (1 л.)	<b>1 488р.</b>	
	<b>RC-M8915</b>	Масло RGAS PAG 46 (0,9 л.)	<b>832р.</b>	
	<b>RC-M8916</b>	Масло RGAS PAG 68 (0,9 л.)	<b>832р.</b>	
	<b>RC-M8914</b>	Масло RGAS PAG 100 (0,9 л.)	<b>832р.</b>	
	<b>RC-M8908</b>	Масло Errecom POE 32 (1л.)	<b>1 444р.</b>	
	<b>RC-M8907</b>	Масло Errecom POE 100 (5л.)	<b>8 275р.</b>	
	<b>RC-M8920</b>	Масло компрессорное Motorcool, PAG 68, R1234yf (1 л.) Совместимость: R134a, R1234yf	<b>1 360р.</b>	
	<b>RC-M8921</b>	Масло компрессорное Motorcool, PAG 100, R1234yf (1 л.) Совместимость: R134a, R1234yf	<b>1 360р.</b>	
	<b>RC-M8922</b>	Масло компрессорное Motorcool, PAG 46 (1 л.) Совместимость: R134a	<b>990р.</b>	
	<b>RC-M8923</b>	Масло компрессорное Motorcool, PAG 68 (1 л.) Совместимость: R134a	<b>990р.</b>	
	<b>RC-M8924</b>	Масло компрессорное Motorcool, PAG 100 (1 л.) Совместимость: R134a	<b>990р.</b>	
	<b>RC-M8925</b>	Масло компрессорное Motorcool, POE 32 (1 л.)	<b>1 490р.</b>	
	<b>RC-M8926</b>	Масло компрессорное Motorcool, POE 46 (1 л.)	<b>1 490р.</b>	
	<b>RC-M8927</b>	Масло компрессорное Motorcool, POE 68 (1 л.)	<b>1 620р.</b>	
	<b>RC-M8928</b>	Масло компрессорное Motorcool, POE 100 (1 л.)	<b>1 620р.</b>	
	<b>RC-M8901</b>	Дегидратирующая (осушающая) присадка Super-Dry Ultra, Errecom (6 мл.) для кондиционеров и холодильных установок.	<b>1 383р.</b>	
	<b>RC-M8902</b>	Герметик EXTREME Ultra, Errecom (6 мл.) с адаптерами (R1234yf и R134a) для кондиционеров и холодильных установок.	<b>1 732р.</b>	
	<b>RC-M8903</b>	Нейтрализатор кислоты NO-ACID Ultra, Errecom (6 мл.) для кондиционеров и холодильных установок.	<b>1 260р.</b>	
	<b>RC-M8905</b>	Очищающая пена Killer Bact Foam, Errecom (400 мл.) для автокондиционеров.	<b>499р.</b>	
	<b>RC-M8906</b>	Защитный термогель для сварки PROTECT GEL SPREY, Errecom (1л.).	<b>1 083р.</b>	
	<b>RC-M8917</b>	Жидкость флуоресцентная Green Brilliant, Errecom (250мл.) у/ф для определения утечек в кондиционерах.	<b>1 982р.</b>	

## ОТОПИТЕЛИ И ЗАПАСНЫЕ ЧАСТИ

### ОТОПИТЕЛЬ ТОСОЛЬНЫЙ

Фото	Артикул	Наименование	Цена	Статус
	<b>RC-U06135</b>	Тосольный отопитель 24V, Производительность: ≥400м3/h, Теплопроизводительность: 5000kcal/h (80°C) Размеры: 920*164*82мм. Вес:4,14 кг.	<b>7 788р.</b>	<b>АКЦИЯ</b>

### Воздушные отопители аналог Eberspacher D2 / D4

Фото	Артикул	Наименование	Цена	Статус
	<b>RC-U0352E</b>	Отопитель воздушный (электронный пульт), 2kw, 12V Вид топлива: дизельное топливо. Объем бака: 10 литров. Габариты упаковки 475*475*270 мм., вес 7,1 кг.	<b>24 023р.</b>	
	<b>RC-U0354E</b>	Отопитель воздушный (электронный пульт), 5kw, 12V Вид топлива: дизельное топливо. Объем бака: 10 литров. Габариты упаковки 475*475*270 мм., вес 8,3 кг.	<b>25 444р.</b>	
	<b>RC-U0398</b>	Отопитель воздушный 5kw 12V, закрытая контрольная плата, пульт управления, керамическая свеча накала KYOCERA Corporation (Япония), комплект подключения, габариты упаковки 470*470*280 мм	<b>28 170р.</b>	



### Комплекующие воздушных отопителей аналог Eberspacher D2 / D4

Фото	Артикул	Наименование	Цена	Статус
	<b>RC-U0367</b>	Блок управления отопителя <b>2kw 12V</b> .	<b>5 453р.</b>	
	<b>RC-U0368</b>	Блок управления отопителя <b>5kw 12V</b> .	<b>5 453р.</b>	
	<b>RC-U0369</b>	Блок управления отопителя <b>2kw 24V</b> .	<b>5 453р.</b>	
	<b>RC-U0367E</b>	Блок управления <b>2kw, 12V</b> к воздушному отопителю <b>RC-U0352E</b> .	<b>5 453р.</b>	
	<b>RC-U0358</b>	Нагнетатель воздуха в камеру сгорания аналог <b>Eberspacher D2, 2kw, 12V</b> .	<b>4 069р.</b>	
	<b>RC-U0359</b>	Нагнетатель воздуха в камеру сгорания аналог <b>Eberspacher D2, 2kw, 24V</b> .	<b>4 069р.</b>	
	<b>RC-U0360</b>	Нагнетатель воздуха в камеру сгорания аналог <b>Eberspacher D4, 5kw, 12V</b> .	<b>4 452р.</b>	
	<b>RC-U0361</b>	Нагнетатель воздуха в камеру сгорания аналог <b>Eberspacher D4, 5kw, 24V</b> .	<b>4 452р.</b>	
	<b>RC-U0365</b>	Камера сгорания аналог <b>Eberspacher D2, 2kw</b> .	<b>4 223р.</b>	
	<b>RC-U0366</b>	Камера сгорания аналог <b>Eberspacher D4, 5kw</b> .	<b>4 223р.</b>	
	<b>RC-U0399E</b>	Пульт управления для отопителей: RC-U0352E, RC-U0353E, RC-U0354E, RC-U0355E. Габариты: 80*62*15 мм.	<b>2 381р.</b>	
	<b>RC-U0399AE</b>	Пульт управления для отопителей: RC-U0352E, RC-U0353E, RC-U0354E, RC-U0355E. Габариты: 82*64*16 мм.	<b>2 381р.</b>	
	<b>RC-U0399BE</b>	Пульт управления для отопителей: RC-U0352E, RC-U0353E, RC-U0354E, RC-U0355E. Габариты: 82*62*16 мм.	<b>2 381р.</b>	
	<b>RC-U0356</b>	Насос топливный аналог <b>Eberspacher D2/D4 12V</b> . Производительность 20мл за 3 минуты, при частоте срабатываний 5Hz, т.е 5 срабатываний в секунду	<b>3 225р.</b>	
	<b>RC-U0357</b>	Насос топливный аналог <b>Eberspacher D2/D4 24V</b> . Производительность 20мл за 3 минуты, при частоте срабатываний 5Hz, т.е 5 срабатываний в секунду	<b>3 225р.</b>	
	<b>RC-U0362</b>	Свеча накала отопителя <b>12V</b> , аналог <b>Eberspacher D2 / D4</b>	<b>4 131р.</b>	
	<b>RC-U0363</b>	Свеча накала отопителя <b>24V</b> , аналог <b>Eberspacher D2 / D4</b>	<b>4 131р.</b>	
	<b>RC-U0364</b>	Датчик температуры отопителя D2/D4	<b>1 420р.</b>	
	<b>RC-U0391</b>	Трубка забор топлива, длина 590 мм.	<b>949р.</b>	



	RC-U0384	Разъем датчика температуры отопителя	153р.	
	RC-U0385	Разъем свечи накала отопителя	153р.	
	RC-U0386	Разъем воздушного насоса отопителя	153р.	
	RC-U0373	Сетка свечи накаливания D2/D4	201р.	
	RC-U0374	Сетка камеры сгорания аналог Eberspacher D2, 2kw.	1 198р.	
	RC-U0375	Сетка камеры сгорания аналог Eberspacher D4, 5kw.	1 376р.	
	RC-U0371	Комплект прокладок отопителя аналог Eberspacher D2, 2kw.	354р.	
	RC-U0372	Комплект прокладок отопителя аналог Eberspacher D4, 5kw.	400р.	
	RC-U0346	Пластиковый корпус автономного отопителя аналог Eberspacher D4	1 843р.	
	RC-U0347	Пластиковый корпус автономного отопителя аналог Eberspacher D2	1 843р.	
	RC-U0335	Комплект крыльчаток автономного отопителя аналог Eberspacher D4	1 000р.	
	RC-U0339	Крышка автономного отопителя аналог Eberspacher D4, 4 выхода диаметр 42мм.	539р.	
	RC-U0376	Выхлопная труба	676р.	
	RC-U0345	Глушитель автономного отопителя, габаритные размеры: 87x121x41мм., Соединительный диам. 22мм.	1 252р.	
	RC-U0389	Выхлопная труба для отопителей применяется на катерах, лодках и морских судах. Проход борта - 22 мм. Материал: Нержавеющая сталь AISI 316 (коррозийная)	4 074р.	
	RC-U0390	Выхлопная труба для отопителей применяется на катерах, лодках и морских судах. Проход борта - 24 мм. Материал: Нержавеющая сталь AISI 316 (коррозийная)	4 428р.	
	RC-U0394	Выхлопная труба для отопителей применяется на катерах, лодках и морских судах. Проход борта - 24 мм. Материал: Нержавеющая сталь AISI 316 (коррозийная)	4 782р.	
	RC-U03120	Выхлопная труба для отопителей применяется на катерах, лодках и морских судах. Проход борта - 22 мм. Материал: Нержавеющая сталь AISI 316 (коррозийная)	6 446р.	

## ТОПЛИВНЫЕ БАКИ

Фото	Артикул	Наименование	Цена	Статус
	<b>RC-U0341</b>	Топливный бак автономного отопителя <b>5л.</b> , габаритные размеры: 295*195*90 мм.	<b>581р.</b>	
	<b>RC-U0343</b>	Топливный бак автономного отопителя <b>5л.</b> , габаритные размеры: 300*200*90 мм.	<b>650р.</b>	
	<b>RC-U0342</b>	Топливный бак автономного отопителя <b>15л.</b>	<b>1 122р.</b>	
	<b>RC-U0344</b>	Топливный бак автономного отопителя <b>10л.</b> , габаритные размеры: 400*400*80 мм.	<b>1 047р.</b>	

## Термоизоляция

Фото	Артикул	Наименование	Цена	Статус
	<b>RC-U0969</b>	Термоизоляция выхлопной трубы отопителя (стекловолокно). Внутренний диаметр - 26 мм., наружный диаметр - 34 мм., Толщина резиновой части - 1 мм., Длина рулона - 20 м. Рабочая температура: 260°C; Короткие временные пики температуры 1650°C)	<b>1 544р.</b>	цена за м.п.
	<b>RC-U0970</b>	Термоизоляция выхлопной трубы отопителя (стекловолокно). Внутренний диаметр - 40 мм., Наружный диаметр - 48 мм., Толщина резиновой части - 1 мм. Длина рулона - 20 м. Рабочая температура: 260°C; Короткие временные пики температуры 1650°C)	<b>2 455р.</b>	цена за м.п.
	<b>RC-U0971</b>	Изоляционная лента выхлопной трубы отопителя. Ширина - 25 мм., Толщина - 0.5 мм. Длина рулона - 10 м. Рабочая температура: 60-180°C	<b>2 024р.</b>	цена за рулон

## ДЕФЛЕКТОРЫ, ТРОЙНИКИ, ПЕРЕХОДНИКИ

Фото	Артикул	Наименование	Цена	Статус
	RC-U0902	Дефлектор закрывающийся, поворотный Внешний диаметр: 82,5 мм. Высота общая: 32 мм. Диаметр соединения: 80 мм. Цвет: <b>черный</b>	360р.	
	RC-U0903	Дефлектор закрывающийся, поворотный Внешний диаметр: 82,5 мм. Высота общая: 32 мм. Диаметр соединения: 80 мм. Цвет: <b>светло-серый</b>	360р.	
	RC-U0968	Дефлектор закрывающийся, поворотный Внешний диаметр: 82,5 мм. Высота общая: 32 мм. Диаметр соединения: 80 мм. Цвет: <b>серый</b>	360р.	
	RC-U0948	Дефлектор закрывающийся, поворотный Внешний диаметр: 100 мм. Высота общая: 46 мм. Диаметр отверстия: 76 мм. Цвет: <b>серый</b>	74р.	
	RC-U0941	Дефлектор закрывающийся, поворотный с резьбой Внешний диаметр: 70 мм. Высота общая: 52 мм. Диаметр отверстия: 60 мм. Диаметр соединения: 47 мм. Цвет: <b>серый</b>	249р.	
	RC-U0977	Дефлектор закрывающийся, поворотный с резьбой Внешний диаметр: 82 мм. Высота общая: 68 мм. Диаметр отверстия: 75 мм. Диаметр соединения: 47 мм. Цвет: <b>черный</b>	267р.	
	RC-U0945	Дефлектор закрывающийся, поворотный с резьбой Внешний диаметр: 82 мм. Высота общая: 68 мм. Диаметр отверстия: 75 мм. Диаметр соединения: 47 мм. Цвет: <b>серый</b>	267р.	
	RC-U0944	Дефлектор закрывающийся, поворотный с резьбой Внешний диаметр: 82 мм. Высота общая: - 96 мм. Диаметр отверстия: 75 мм. Диаметр соединения: 47 мм. Цвет: <b>серый</b>	304р.	
	RC-U0949	Дефлекторы, внешний диаметр: 70мм, диаметр отверстия: 60мм (крепление защелкой)	56р.	
	RC-U0334	Дефлектор, соединительный диаметр 90 мм.	424р.	
	RC-U0336	Дефлектор, соединительный диаметр 75 мм. и 100 мм., аналог Eberspacher D2 и D4	330р.	
	RC-U03140	Дефлектор с вентилятором для автомобильного воздуховода Диаметр соединения 60 мм. Высота общая 58 мм. Цвет черный	455р.	
	RC-U03141	Дефлектор с вентилятором для автомобильного воздуховода Диаметр соединения 76 мм. Высота общая 58 мм. Цвет черный	455р.	
	RC-U03142	Дефлектор с вентилятором для автомобильного воздуховода Диаметр соединения 90 мм. Высота общая 58 мм. Цвет черный	510р.	

	<b>RC-U0332</b>	Дефлектор поворотный для автомобильного воздуховода <b>Диаметр соединения 60 мм.</b> Высота общая 98 мм. Цвет черный	<b>245р.</b>	
	<b>RC-U03145</b>	Дефлектор поворотный для автомобильного воздуховода <b>Диаметр соединения 75 мм.</b> Высота общая 85 мм. Цвет черный	<b>285р.</b>	
	<b>RC-U03146</b>	Дефлектор поворотный для автомобильного воздуховода <b>Диаметр соединения 90 мм.</b> Высота общая 98 мм. Цвет черный	<b>320р.</b>	
	<b>RC-U03148</b>	Дефлектор поворотный для автомобильного воздуховода <b>Диаметр соединения 75 мм.</b> Высота общая 60 мм. Цвет черный	<b>235р.</b>	
	<b>RC-U03149</b>	Дефлектор поворотный для автомобильного воздуховода <b>Диаметр соединения 90 мм.</b> Высота общая 60 мм. Цвет черный	<b>325р.</b>	
	<b>RC-U0946</b>	Дефлекторы, внешние размеры: 132x63мм, диаметр отверстия: 46мм	<b>94р.</b>	
	<b>RC-U0935</b>	Дефлекторы, внешние размеры: 114x97мм, диаметр отверстия: 75мм	<b>221р.</b>	
	<b>RC-U0934</b>	Дефлекторы, внешние размеры: 196x97мм, размеры отверстия: 155x73мм	<b>332р.</b>	
	<b>RC-U0936</b>	Дефлекторы, внешние размеры: 330x220мм, размеры отверстия: 295x200мм	<b>370р.</b>	
	<b>RC-U0950</b>	Антиобледенитель с трубкой, внешние размеры: 285x43мм, размеры отверстия: 235x35мм	<b>94р.</b>	
	<b>RC-U06125</b>	Дефлектор к испарителю BEU-404-000 (4-малых отверстия ф50) 103x400x42	<b>627р.</b>	
	<b>RC-U06133</b>	Дефлектор к испарителю BEU-404-000 (4- больших отверстий ф63) 103x400x38	<b>627р.</b>	
	<b>RC-U06126</b>	Дефлектор к испарителю BEU-404-000 (6 малых отверстий ф50) 103x400x42	<b>627р.</b>	
	<b>RC-U0330</b>	Тройник Т-образный, соединительные диаметры <b>60*60*60 мм.</b>	<b>198р.</b>	
	<b>RC-U0392</b>	Тройник Т-образный, соединительные диаметры <b>75*75*75 мм.</b>	<b>215р.</b>	
	<b>RC-U0331</b>	Тройник Т-образный, соединительные диаметры <b>90*90*90 мм.</b>	<b>270р.</b>	
	<b>RC-U03157</b>	Т-образный соединитель для автомобильного воздуховода <b>Диаметр соединения 42 мм.</b> Длина общая 98 мм. Цвет черный	<b>85р.</b>	
	<b>RC-U03158</b>	Т-образный соединитель для автомобильного воздуховода <b>Диаметр соединения 60 мм.</b> Длина общая 128 мм. Цвет черный	<b>198р.</b>	
	<b>RC-U03159</b>	Т-образный соединитель для автомобильного воздуховода <b>Диаметр соединения 75 мм.</b> Длина общая 143 мм. Цвет черный	<b>215р.</b>	
	<b>RC-U03160</b>	Т-образный соединитель для автомобильного воздуховода <b>Диаметр соединения 90 мм.</b> Длина общая 140 мм. Цвет черный	<b>270р.</b>	
	<b>RC-U03155</b>	Т-образный соединитель с двумя клапанами для автомобильного воздуховода <b>Диаметр соединения 60 мм.</b> Длина общая 142 мм. Цвет черный	<b>540р.</b>	
	<b>RC-U03156</b>	Т-образный соединитель с двумя клапанами для автомобильного воздуховода <b>Диаметр соединения 75 мм.</b> Длина общая 142 мм. Цвет черный	<b>650р.</b>	



	<b>RC-U03152</b>	T-образный соединитель с клапаном для автомобильного воздуховода <b>Диаметр соединения 75 мм.</b> Длина общая 150 мм. Цвет черный	<b>810р.</b>	
	<b>RC-U03153</b>	Y-образный соединитель для автомобильного воздуховода <b>Диаметр соединения 60 мм.</b> Высота общая 116 мм. Цвет черный	<b>220р.</b>	
	<b>RC-U03154</b>	Y-образный соединитель для автомобильного воздуховода <b>Диаметр соединения 75 мм.</b> Высота общая 155 мм. Цвет черный	<b>245р.</b>	
	<b>RC-U0340</b>	Y-образный соединитель для автомобильного воздуховода <b>Диаметр соединения 75 мм.</b> Высота общая 130 мм. Цвет черный	<b>245р.</b>	
	<b>RC-U03150</b>	Y-образный соединитель с двумя клапанами для автомобильного воздуховода <b>Диаметр соединения 60 мм.</b> Высота общая 116 мм. Цвет черный	<b>670р.</b>	
	<b>RC-U03151</b>	Y-образный соединитель с двумя клапанами для автомобильного воздуховода <b>Диаметр соединения 75 мм.</b> Высота общая 155 мм. Цвет черный	<b>810р.</b>	
	<b>RC-U03165</b>	Угловой соединитель 90° для автомобильного воздуховода <b>Диаметр соединения 60 мм.</b> Высота общая 92 мм. Цвет черный	<b>165р.</b>	
	<b>RC-U03166</b>	Угловой соединитель 90° для автомобильного воздуховода <b>Диаметр соединения 75 мм.</b> Высота общая 107 мм. Цвет черный	<b>185р.</b>	
	<b>RC-U03163</b>	Угловой соединитель 90°, для автомобильного воздуховода <b>Диаметр соединения 75 мм.</b> Длина общая 105 мм. Цвет черный	<b>185р.</b>	
	<b>RC-U03164</b>	Угловой соединитель 90°, для автомобильного воздуховода <b>Диаметр соединения 90 мм.</b> Длина общая 122 мм. Цвет черный	<b>270р.</b>	
	<b>RC-U0338</b>	Угловой соединитель 90°, для автомобильного воздуховода <b>Диаметр соединения 90 мм.</b> Длина общая 110 мм. Цвет черный	<b>270р.</b>	
	<b>RC-U03137</b>	Соединитель с клапаном для автомобильного воздуховода <b>Диаметр соединения 60 мм.</b> Высота общая 51 мм. Цвет черный	<b>410р.</b>	
	<b>RC-U03138</b>	Соединитель с клапаном для автомобильного воздуховода <b>Диаметр соединения 75 мм.</b> Высота общая 51 мм. Цвет черный	<b>460р.</b>	
	<b>RC-U03139</b>	Соединитель с клапаном для автомобильного воздуховода <b>Диаметр соединения 90 мм.</b> Высота общая 51 мм. Цвет черный	<b>665р.</b>	
	<b>RC-U03173</b>	Соединитель для автомобильного воздуховода <b>Диаметр соединения 60 мм.</b> Длина общая 50 мм. Цвет черный	<b>165р.</b>	
	<b>RC-U03174</b>	Соединитель для автомобильного воздуховода <b>Диаметр соединения 75 мм.</b> Длина общая 50 мм. Цвет черный	<b>185р.</b>	
	<b>RC-U03175</b>	Соединитель для автомобильного воздуховода <b>Диаметр соединения 80 мм.</b> Длина общая 50 мм. Цвет черный	<b>235р.</b>	
	<b>RC-U03176</b>	Соединитель для автомобильного воздуховода <b>Диаметр соединения 90 мм.</b> Длина общая 50 мм. Цвет черный	<b>255р.</b>	

	<b>RC-U03167</b>	Переходник для автомобильного воздуховода Диаметр соединения <b>наружный 60 мм.</b> Диаметр соединения <b>внутренний 75 мм.</b> Длина общая 60 мм. Цвет черный	<b>205р.</b>	
	<b>RC-U03168</b>	Переходник для автомобильного воздуховода Диаметр соединения <b>наружный 75 мм.</b> Диаметр соединения <b>внутренний 60 мм.</b> Длина общая 60 мм. Цвет черный	<b>205р.</b>	
	<b>RC-U03172</b>	Переходник для автомобильного воздуховода <b>Диаметр соединения 60 / 75 мм.</b> Длина общая 60 мм. Цвет черный	<b>205р.</b>	
	<b>RC-U03171</b>	Переходник для автомобильного воздуховода <b>Диаметр соединения 75 / 80 мм.</b> Длина общая 60 мм. Цвет черный	<b>225р.</b>	