



MOTORCOOL

ООО «Моторкул»

Юридический адрес: 214012, Смоленская область,

г. Смоленск, ул. 12 лет Октября, д. 9Б, пом. №2

ИНН: 6732065166, КПП: 673201001, ОГРН: 1136733018025

Телефон: +7 (499) 706-88-06; 8-800-100-58-22

Email: msm@motorcool-s.ru

Skype: [vbs.detal](https://www.skype.com/user/vbs.detal)

Вконтакте: https://vk.com/motorcool_s

Сайт: <http://motorcool-s.ru>

 <p>шланги страница 2</p>	 <p>гофра страница 3</p>	 <p>эл. компрессоры страница 4</p>	 <p>компрессоры страница 4</p>
 <p>комплекты кондиционера страница 12</p>	 <p>конденсаторные блоки страница 16</p>	 <p>моноблоки страница 18</p>	 <p>испарители страница 20</p>
 <p>вентиляторы страница 24</p>	 <p>радиаторы страница 40</p>	 <p>ресиверы страница 42</p>	 <p>3/4 для рефрижераторов страница 48</p>
 <p>3/4 к компрессорам Vock, Bitzer страница 52</p>	 <p>3/4 к компрессорам страница 55</p>	 <p>прокладки и кольца страница 72</p>	 <p>фитинги страница 76</p>
 <p>инструменты страница 90</p>	 <p>ТРВ страница 93</p>	 <p>переключатели страница 95</p>	 <p>датчики страница 97</p>
 <p>кронштейны страница 100</p>	 <p>масла / добавки страница 103</p>	 <p>отопители страница 104</p>	 <p>дефлекторы страница 107</p>

ШЛАНГИ (рукава, фреоноводы)

ТОЛСТОСТЕННЫЕ

Фото	Артикул	Наименование	№	Внутр. диам	Наруж. диам	Цена	Статус
	209 080	Шланг CODAN-LINGYUN G6, (5/16)	6	7,9±0,4	18,3±0,5	515р.	цена за м.п.
	209 100	Шланг CODAN-LINGYUN G8, (13/32)	8	10,3±0,4	22,4±0,5	557р.	цена за м.п.
	209 130	Шланг CODAN-LINGYUN G10, (1/2)	10	12,7±0,4	24,6±0,5	678р.	цена за м.п.
	209 160	Шланг CODAN-LINGYUN G12, (5/8)	12	16,2±0,4	28,3±0,5	886р.	цена за м.п.



ТОНКОСТЕННЫЕ (Редуцированные)

Фото	Артикул	Наименование	№	Внутр. диам	Наруж. диам	Цена	Статус
	202 080	Шланг CODAN-LINGYUN G6, (5/16)	6	8,2±0,4	15,2±0,5	431р.	цена за м.п.
	202 100	Шланг CODAN-LINGYUN G8, (13/32)	8	10,2±0,4	17,2±0,5	508р.	цена за м.п.
	202 130	Шланг CODAN-LINGYUN G10, (1/2)	10	13,2±0,4	20,8±0,5	603р.	цена за м.п.
	202 160	Шланг CODAN-LINGYUN G12, (5/8)	12	16,2±0,4	23,5±0,5	690р.	цена за м.п.

РЕФРИЖЕРАТОРНЫЕ

Фото	Артикул	Наименование	№	Внутр. диам	Наруж. диам	Цена	Статус
	4299-09/9080	Шланг CODAN-LINGYUN G6,(5/16)	6	8,2±0,3	16,0±0,5	751р.	цена за м.п.
	4299-09/9107	Шланг CODAN-LINGYUN G8, (13/32)	8	10,7±0,3	18,8±0,5	961р.	цена за м.п.
	4299-09/9127	Шланг CODAN-LINGYUN G10, (1/2)	10	12,7±0,3	21,5±0,5	1 167р.	цена за м.п.
	4299-09/9161	Шланг CODAN-LINGYUN G12, (5/8)	12	16,1±0,3	24,1±0,5	1 207р.	цена за м.п.

АВТОБУСНЫЕ

Фото	Артикул	Наименование	№	Внутр. диам	Наруж. диам	Цена	Статус
	201 222	Шланг CODAN-LINGYUN, (7/8")	-	22,2±0,4	33,3±0,4	1 777р.	цена за м.п.
	215 285	Шланг CODAN-LINGYUN, (1 1/8")	-	28,7±0,5	39,7±0,6	2 369р.	цена за м.п.

МАГИСТРАЛИ (Фреоноводы)

Фото	Артикул	Наименование	№	Внутр. диам	Наруж. диам	Цена	Статус
	RC-U072248	Комплект магистралей ЛАДА ПРИОРА 2170				5 634р.	
	RC-U072249	Комплект магистралей ЛАДА ГРАНТА 2190				5 098р.	
	RC-U072250	Комплект магистралей ЛАДА КАЛИНА 1118				5 366р.	

ГОФРА / ВОЗДУХОВОД (трехслойная, термостойкая)

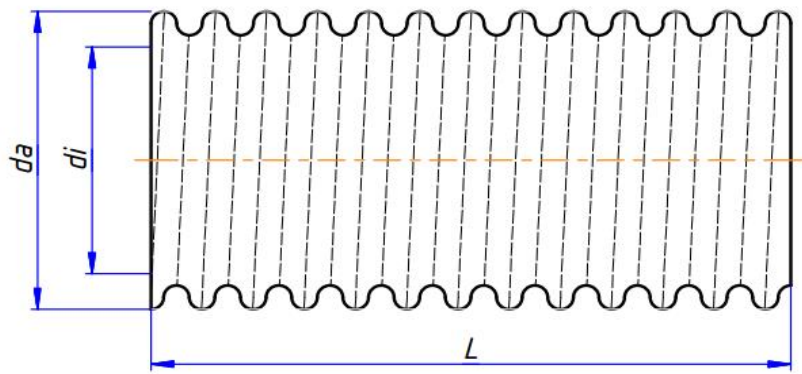

Артикул	d_i , мм	d_a , мм	L, м	Цена, за м.п.
RC-U0958	24	28,5	1, 2, 3, 4, 5, 6, 7, 8, 9, 10	509р.
RC-U0962	32	36	1, 2, 3, 4, 5, 6, 7, 8, 9, 10	541р.
RC-U0960	42	48	1, 2, 3, 4, 5, 6, 7, 8, 9, 10	557р.
RC-U0967	50	55	1, 2, 3, 4, 5, 6, 7, 8, 9, 10	653р.
RC-U0955	60	65	1, 2, 3, 4, 5, 6, 7, 8, 9, 10	728р.
RC-U0961	70	75	1, 2, 3, 4, 5, 6, 7, 8, 9, 10	846р.
RC-U0957	75	80,5	1, 2, 3, 4, 5, 6, 7, 8, 9, 10	862р.
RC-U0966	80	85,5	1, 2, 3, 4, 5, 6, 7, 8, 9, 10	873р.
RC-U0956	90	95,5	1, 2, 3, 4, 5, 6, 7, 8, 9, 10	910р.
RC-U0963	100	106	1, 2, 3, 4, 5, 6, 7, 8, 9, 10	1 006р.

Материал





№ слоя	материал	толщина / плотность материала	клеевый слой	ширина материала
1 слой	пленка ПВХ черная	0,025 мм	0,005 мм	60 мм
2 слой	крафт-бумага	80 гр	-	60 мм
3 слой	алюм. фольга	0,07 мм	0,1 мм	60 мм

Тех. требования

сгибаемость	менее 5 %
прочность	до 15 циклов сгибания
давление на прочность	более 0,06 Мпа
радиальная прочность	50 - 80 Н
водоустойчивость	до 300 часов в воде не расслаивается
устойчивость к маслам	до 300 часов в машинном масле не расслаивается
теплоустойчивость	150 ± 3 °С

КОМПРЕССОРЫ ЭЛЕКТРИЧЕСКИЕ

Компрессоры электрические



Фото	Артикул	Наименование	Цена	Статус
	RC-U08657	Модель ZC25A, напряжение 24V, ток 50А, мощность 1200W Холодопроизводительность 3800W, диапазон оборотов 1500 - 3000 об/мин, хладагент R134а, масло POE 68 (120 мл.), вес 7,5 кг. Выходы: сзади, сверху. Общ. длина жгута 0,65 м. К компрессору подходят коллектора RC-U08396 и RC-U08396A. Подходит для сплит системы RC-U06143.	27 428р.	
	RC-U08660	Модель ZC25A, напряжение 12V, ток 75А, мощность 1200W Холодопроизводительность 3800W, диапазон оборотов 1500 - 3000 об/мин, хладагент R134а, масло POE 68 (120 мл.), вес 7,5 кг. Выходы: сзади, сверху. Общ. длина жгута 0,65 м. К компрессору подходят коллектора RC-U08396 и RC-U08396A. Подходит для сплит системы RC-U06144.	37 893р.	
	RC-U08658	Модель YSJ23, напряжение 12V, ток 75А, мощность 950W Холодопроизводительность 3000W, диапазон оборотов 1200 - 2500 об/мин, Хладагент R134а, масло POE 68 (120 мл.), Подключение: с боку / сзади К компрессору подходят коллектора RC-U08396 и RC-U08396A. Подходит для моноблока RC-U06141.	37 893р.	
	RC-U08659	Модель YSJ23, напряжение 24V, ток 40А, мощность 950W Холодопроизводительность 3000W, диапазон оборотов 1200 - 2500 об/мин, Хладагент R134а, масло POE 68 (120 мл.), Подключение: с боку / сзади К компрессору подходят коллектора RC-U08396 и RC-U08396A. Подходит для моноблока RC-U06140 и RC-U06142.	27 428р.	
	RC-U08687	Модель 25CC, напряжение 12V, ток 75А, мощность 850W Холодопроизводительность 2000W, диапазон оборотов 1000 - 4000 об/мин Хладагент R134а, вес, нетто 7,5 кг. К компрессору подходят коллектора RC-U08396 и RC-U08396A.	32 950р.	
	RC-U08688	Модель 25CC, напряжение 24V, ток 50А, мощность 900W Холодопроизводительность 2500W, диапазон оборотов 1000 - 4000 об/мин Хладагент R134а, вес, нетто 7,5 кг. К компрессору подходят коллектора RC-U08396 и RC-U08396A. Подходит для моноблока RC-U06142.	27 428р.	

Запчасти для электрических компрессоров



Фото	Артикул	Наименование	Цена	Статус
	RC-U04015	Электронная плата компрессора 24V.	4 715р.	





КОМПРЕССОРЫ КОНДИЦИОНЕРА ПОРШНЕВЫЕ

Компрессоры, аналог SANDEN 5H11

Фото	Артикул	Наименование	Цена	Статус
	RC-U0801	Компрессор кондиционера поршневой, аналог Sanden 5H11, Напряжение 12V, профиль шкива PV8, Ø119 мм., Подключение вертикальное. Вход 7/8"-14UNF O-Ring, выход 3/4"-16UNF O-Ring	12 616р.	
	RC-U0802	Компрессор кондиционера поршневой, аналог Sanden 5H11, Напряжение 24V, профиль шкива PV8, Ø119 мм., Подключение вертикальное. Вход 7/8"-14UNF O-Ring, выход 3/4"-16UNF O-Ring	12 616р.	
	RC-U0803	Компрессор кондиционера поршневой, аналог Sanden 5H11, Напряжение 12V, профиль шкива A2, Ø125 мм., Подключение вертикальное. Вход 7/8"-14UNF O-Ring, выход 3/4"-16UNF O-Ring	12 616р.	
	RC-U0804	Компрессор кондиционера поршневой, аналог Sanden 5H11, Напряжение 24V, профиль шкива A2, Ø125 мм., Подключение вертикальное. Вход 7/8"-14UNF O-Ring, выход 3/4"-16UNF O-Ring	12 616р.	
	RC-U0819	Компрессор кондиционера поршневой, аналог Sanden 5H11, Напряжение 12V, профиль шкива PV8, Ø119 мм., Подключение горизонтальное. Вход 7/8"-14UNF O-Ring, выход 3/4"-16UNF O-Ring	12 616р.	
	RC-U0821	Компрессор кондиционера поршневой, аналог Sanden 5H11, Напряжение 24V, профиль шкива PV8, Ø119 мм., Подключение горизонтальное. Вход 7/8"-14UNF O-Ring, выход 3/4"-16UNF O-Ring	10 970р.	
	RC-U0820	Компрессор кондиционера поршневой, аналог Sanden 5H11, Напряжение 12V, профиль шкива A2, Ø125 мм., Подключение горизонтальное. Вход 7/8"-14UNF O-Ring, выход 3/4"-16UNF O-Ring	12 616р.	
	RC-U0822	Компрессор кондиционера поршневой, аналог Sanden 5H11, Напряжение 24V, профиль шкива A2, Ø125 мм., Подключение горизонтальное. Вход 7/8"-14UNF O-Ring, выход 3/4"-16UNF O-Ring	12 616р.	

Компрессоры, аналог SANDEN 5H14

Фото	Артикул	Наименование	Цена	Статус
	RC-U0805	Компрессор кондиционера поршневой аналог SD-серии, 5H14, PV8, 12V, выходы вертикальные - O-Ring.	12 616р.	
	RC-U0806	Компрессор кондиционера поршневой аналог SD-серии, 5H14, PV8, 24V, выходы вертикальные - O-Ring.	12 616р.	
	RC-U0807	Компрессор кондиционера поршневой аналог SD-серии, 5H14, A2, 12V, выходы вертикальные - O-Ring.	12 616р.	
	RC-U0808	Компрессор кондиционера поршневой аналог SD-серии, 5H14, A2, 24V, выходы вертикальные - O-Ring.	12 616р.	







	RC-U0823	Компрессор кондиционера поршневой аналог SD-серии , 5H14, PV8, 12V, выходы горизонтальные - O-Ring.	12 616р.	
	RC-U0824	Компрессор кондиционера поршневой аналог SD-серии , 5H14, PV8, 24V, выходы горизонтальные - O-Ring.	12 616р.	
	RC-U0825	Компрессор кондиционера поршневой аналог SD-серии , 5H14, A2, 12V, выходы горизонтальные - O-Ring.	12 616р.	
	RC-U0826	Компрессор кондиционера поршневой аналог SD-серии , 5H14, A2, 24V, выходы горизонтальные - O-Ring.	12 616р.	
	RC-U08072Ш	Компрессор кондиционера поршневой, 5H14, PV8, 12V, выходы вертикальные - O-Ring, с заправочными портами на задней крышке.	12 788р.	
	RC-U08082Ш	Компрессор кондиционера поршневой, 5H14, PV8, 24V, выходы вертикальные - O-Ring, с заправочными портами на задней крышке.	12 788р.	
	RC-U08072	Компрессор кондиционера поршневой, 5H14, A2, 12V, выходы вертикальные - O-Ring, с заправочными портами на задней крышке.	12 788р.	
	RC-U08082	Компрессор кондиционера поршневой, 5H14, A2, 24V, выходы вертикальные - O-Ring, с заправочными портами на задней крышке.	12 788р.	

Компрессоры, аналог SANDEN 7H15





Фото	Артикул	Наименование	Цена	Статус
	RC-U0809	Компрессор кондиционера поршневой аналог SD-серии, 7H15, PV8, 12V, выходы вертикальные - O-Ring.	15 721р.	
	RC-U0810	Компрессор кондиционера поршневой аналог SD-серии, 7H15, PV8, 24V, выходы вертикальные - O-Ring.	15 721р.	
	RC-U0811	Компрессор кондиционера поршневой аналог SD-серии, 7H15, A2, 12V, выходы вертикальные - O-Ring.	15 721р.	
	RC-U0811K1	Компрессор аналог Sanden 7849 на MANITOU, NEW HOLLAND, CASE Шкив A2, Ø 125 мм., напряжение 12V Выходы вертикальные (O-Ring) 1"-14UNS / 1"-14UNS	17 112р.	
	RC-U0812	Компрессор кондиционера поршневой аналог SD-серии, 7H15, A2, 24V, выходы вертикальные - O-Ring.	15 721р.	
	RC-U0812K1	Компрессор аналог Sanden 7H15 Шкив A2, Ø 125 мм., напряжение 24V Выходы вертикальные (O-Ring) 1"-14UNS / 1"-14UNS	17 112р.	
	RC-U0827	Компрессор кондиционера поршневой аналог SD-серии , 7H15, PV8, 12V, выходы горизонтальные - O-Ring.	15 721р.	
	RC-U0827K	Компрессор аналог Sanden 7H15 Шкив PV8, Ø 119 мм., напряжение 12V Выходы горизонтальные (O-Ring) 1"-14UNS / 1"-14UNS	17 112р.	
	RC-U0828	Компрессор кондиционера поршневой аналог SD-серии, 7H15, PV8, 24V, выходы горизонтальные - O-Ring.	15 721р.	
	RC-U0829	Компрессор кондиционера поршневой аналог SD-серии, 7H15, A2, 12V, выходы горизонтальные - O-Ring.	15 721р.	
	RC-U0830	Компрессор кондиционера поршневой аналог SD-серии, 7H15, A2, 24V, выходы горизонтальные - O-Ring.	15 721р.	
	RC-U0829K	Компрессор аналог BUEHLER Шкив A2, Ø 125 мм., напряжение 12V Выходы горизонтальные (O-Ring) 1"-14UNS / 1"-14UNS	17 112р.	
	RC-U0829K1	Компрессор аналог Sanden 8088, 7952, номера OEM: 3782613M2, 3157920, 3712528M2 Шкив A2, Ø 125 мм., напряжение 12V Выходы горизонтальные Ø 16,5 мм. / Ø 16,5 мм., отв. под болт M8*1,25	17 239р.	
	RC-U0840	Компрессор кондиционера поршневой, 7H15, PV8, 12V, выходы вертикальные - O-Ring. Монтажное крепление - НАПРАВЛЯЮЩИЕ (DIRECT MOUNT).ROTALOCK	16 549р.	
	RC-U0840K1	Компрессор аналог Sanden 7H15 Шкив PV8, Ø 119 мм., напряжение 12V Выходы вертикальные 1"-14UNS, O-Ring под фитинг №10 Монтажное крепление - НАПРАВЛЯЮЩИЕ (DIRECT MOUNT).ROTALOCK	20 704р.	
	RC-U0840Э	Компрессор кондиционера поршневой, 7H15, PV8, 24V, выходы вертикальные - O-Ring. Монтажное крепление - НАПРАВЛЯЮЩИЕ (DIRECT MOUNT).ROTALOCK	16 549р.	
	RC-U0840K	Компрессор кондиционера поршневой, 7H15, PV8, 12V, выходы горизонтальные - O-Ring. Монтажное крепление - НАПРАВЛЯЮЩИЕ (DIRECT MOUNT).ROTALOCK	16 549р.	
	RC-U0840Ш	Компрессор кондиционера поршневой, 7H15, A2, 12V, выходы вертикальные - O-Ring. Монтажное крепление - НАПРАВЛЯЮЩИЕ.ROTALOCK	16 549р.	
	RC-U0840ЭШ	Компрессор кондиционера поршневой, 7H15, A2, 24V, выходы вертикальные - O-Ring. Монтажное крепление - НАПРАВЛЯЮЩИЕ (DIRECT MOUNT).ROTALOCK	16 549р.	

	RC-U0851	Компрессор кондиционера поршневой, 7H15, A2, 12V, выходы горизонтальные 1-1/4 & 1-1/4. Монтажное крепление - НАПРАВЛЯЮЩИЕ.ROTALOCK	16 549р.	
	RC-U0851Э	Компрессор кондиционера поршневой, 7H15, A2, 24V, выходы горизонтальные 1-1/4 & 1-1/4. Монтажное крепление - НАПРАВЛЯЮЩИЕ (DIRECT MOUNT).ROTALOCK	16 549р.	
	RC-U08083	Компрессор кондиционера поршневой, 7H15, PV8, 12V, выходы горизонтальные 1-1/4 и 1-1/4.- Монтажное крепление - НАПРАВЛЯЮЩИЕ (DIRECT MOUNT).ROTALOCK	16 549р.	
	RC-U08083Э	Компрессор кондиционера поршневой, 7H15, PV8, 24V, выходы горизонтальные 1-1/4 и 1-1/4.- Монтажное крепление - НАПРАВЛЯЮЩИЕ (DIRECT MOUNT).ROTALOCK	16 549р.	
	RC-U08083K2	Компрессор аналог Sanden 8244, 7465, номер OEM: 4281803M1 Шкив PV8, Ø 119 мм., напряжение 12V Выходы горизонтальные Ø 16,5 мм. / Ø 16,5 мм., отв. под болт M8*1,25	16 549р.	
	RC-U08083Ш1	Компрессор аналог Sanden 7H15 Шкив PV8, Ø 158 мм., напряжение 12V Выходы горизонтальные (O-Ring) 1"-14UNS / 1"-14UNS	18 964р.	
	RC-U08125K1	Компрессор поршневой, 7H15, PV8, 12V, шкив 119 мм., выходы горизонтальные 1"-14UNS, O-Ring. Универсальный - NEW HOLLAND GT285, John Deer, CASE Монтажное крепление - НАПРАВЛЯЮЩИЕ (DIRECT MOUNT)	18 964р.	
	RC-U08125ЭK1	Компрессор поршневой, 7H15, PV8, 24V, шкив 119 мм., выходы горизонтальные 1"-14UNS, O-Ring. Универсальный - NEW HOLLAND CT285, John Deer, CASE Монтажное крепление - НАПРАВЛЯЮЩИЕ (DIRECT MOUNT) ROTALOCK	18 964р.	
	RC-U08125K1Ш1	Компрессор поршневой, 7H15, A2, 12V, шкив 125 мм., выходы горизонтальные 1"-14UNS, O-Ring. Универсальный - NEW HOLLAND GT285, John Deer, CASE Монтажное крепление - НАПРАВЛЯЮЩИЕ	18 964р.	
	RC-U08125ЭK1Ш1	Компрессор поршневой, 7H15, A2, 24V, шкив 125 мм., выходы горизонтальные 1"-14UNS, O-Ring. Универсальный- NEW HOLLAND GT285, John Deer, CASE Монтажное крепление - НАПРАВЛЯЮЩИЕ ROTALOCK	18 964р.	
	RC-U08125K	Компрессор поршневой, 7H15, PV8, 12V (шкив 119 мм). Выходы горизонтальные - O-Ring. 7/8-14UNF - 3/4-16UNF Универсальный- CASE, NEW HOLLAND, John Deer Монтажное крепление - НАПРАВЛЯЮЩИЕ (DIRECT MOUNT)ROTALOCK	18 964р.	
	RC-U08125ЭK	Компрессор поршневой, 7H15, PV8, 24V (шкив 119 мм). Выходы горизонтальные - O-Ring. 7/8-14UNF - 3/4-16UNF Универсальный- NEW HOLLAND GT285, John Deer, CASE Монтажное крепление - НАПРАВЛЯЮЩИЕ (DIRECT MOUNT)	18 964р.	
	RC-U08125KШ1	Компрессор поршневой, 7H15, A2, 12V (шкив 125 мм). Выходы горизонтальные - O-Ring. 7/8-14UNF - 3/4-16UNF Универсальный- NEW HOLLAND GT285, John Deer, CASE Монтажное крепление - НАПРАВЛЯЮЩИЕ (DIRECT MOUNT)	18 964р.	
	RC-U08125ЭKШ1	Компрессор поршневой, 7H15, A2, 24V (шкив 125 мм). Выходы горизонтальные - O-Ring. 7/8-14UNF - 3/4-16UNF Универсальный- NEW HOLLAND CT285, John Deer, CASE Монтажное крепление - НАПРАВЛЯЮЩИЕ (DIRECT MOUNT)	18 964р.	
	RC-U08125	Компрессор поршневой, 7H15, PV8, 12V (шкив 119 мм). Выходы вертикальные - O-Ring. 7/8-14UNF - 3/4-16UNF Универсальный- NEW HOLLAND GT285, John Deer, CASE Монтажное крепление - НАПРАВЛЯЮЩИЕ (DIRECT MOUNT)ROTALOCK	18 964р.	
	RC-U08125Э	Компрессор поршневой, 7H15, PV8, 24V (шкив 119 мм). Выходы вертикальные - O-Ring. 7/8-14UNF - 3/4-16UNF Универсальный- NEW HOLLAND GT285, John Deer, CASE Монтажное крепление -НАПРАВЛЯЮЩИЕ ROTALOCK	18 964р.	
	RC-U08125Ш1	Компрессор поршневой, 7H15, A2, 12V (шкив 125 мм). Выходы вертикальные - O-Ring. 7/8-14UNF - 3/4-16UNF Универсальный- NEW HOLLAND GT285, John Deer, CASE Монтажное крепление - НАПРАВЛЯЮЩИЕ ROTALOCK	18 964р.	
	RC-U08125ЭKШ2	Компрессор поршневой, 7H15, A2, 24V (шкив 125 мм). Выходы вертикальные - O-Ring. 7/8-14UNF - 3/4-16UNF Универсальный- NEW HOLLAND GT285, John Deer, CASE Монтажное крепление - НАПРАВЛЯЮЩИЕ (DIRECT MOUNT)ROTALOCK	18 964р.	
	RC-U08125K1Ш2	аналог New Holland, CASE, (7H15,12V,PV8-153мм) выходы горизонтальные (O-ring) 1"-1/4 и 1"-1/4.	21 827р.	
Компрессоры, аналог Denso				
Фото	Артикул	Наименование	Цена	Статус
	RC-U0847	Компрессор кондиционера аналог Denso 10PA17C, 8PK, 144мм, 12V, на John Deer	22 977р.	
	RC-U0847Э	Компрессор кондиционера аналог Denso 10PA17C, 8PK, 144мм, 24V, на John Deer	22 977р.	



	RC-U0847K	Компрессор кондиционера аналог Denso 10PA17C , 8PK, 144мм, 12V	26 278р.	
	RC-U0847ЭK	Компрессор кондиционера аналог Denso 10PA17C , 8PK, 144мм, 24V, на John deere: AT172975, AT168543. Krauf: KCD9511.	26 278р.	
	RC-U0847C	Компрессор кондиционера аналог Denso 10PA17C , 9PK, 135мм, 12V, на John Deer	22 977р.	
	RC-U0847CЭ	Компрессор кондиционера аналог Denso 10PA17C , 9PK, 135мм, 24V, на John Deer	22 977р.	
	RC-U0852	Компрессор кондиционера аналог Denso 10PA15C , 8PK, 12V на John Deer	22 977р.	
	RC-U0852Э	Компрессор кондиционера аналог Denso 10PA15C , 8PK, 24V на John Deer	22 977р.	
	RC-U0852C	Компрессор кондиционера аналог Denso 10PA15C , 9PK, 12V на John Deer	22 977р.	
	RC-U0852CЭ	Компрессор кондиционера аналог Denso 10PA15C , 9PK, 24V на John Deer	22 977р.	
	RC-U08119	Компрессор кондиционера аналог Denso 10P30C , шкив 2A , 24V	72 094р.	
	RC-U08119Э	Компрессор кондиционера аналог Denso 10P30C , шкив 2A , 12V	72 094р.	
	RC-U08119Ш	Компрессор кондиционера аналог Denso 10P30C , шкив 7PK , 24V(Toyota Coaster)	72 094р.	
	RC-U08119ЭШ	Компрессор кондиционера аналог Denso 10P30C , шкив 7PK , 12V	72 094р.	
	RC-U08656	Компрессор кондиционера аналог Denso 7SB17C для зерноуборочного комбайна PCM Torum 750/780 Шкив тип: 9PK, габаритный Ø шкива 135 мм, по вершине зуба Ø шкива 130 мм Напряжение: 24V; Смазочное масло: PAG 180мл; Тип хладагента: R134a;	28 612р.	
	RC-U0848	Компрессор кондиционера на AUDI, аналог Denso 7SEU17C : VW Type A3 1.4TFSI/1.6/1.6FSI/2.0FSI/2.0TFSI/3.2 03-, A3 SPORTBACK 1.4TFSI/1.6/1.6FSI/2.0FSI/2.0TFSI 04-, A3 КАБРИО 1.8TFSI/2.0TFSI 08- SEAT: ALT, VW, 1.4 TSI, 1.4 FSI, 1.6, 2.0 TDI, 1.9 TDI, 1.4 16V	34 328р.	
	RC-U08173	Компрессор кондиционера аналог Denso 5S-10PA15 , 24V, Isuzu	15 094р.	
	RC-U08165	Компрессор кондиционера аналог Denso 5S-10S15C , 24V на Isuzu	18 124р.	
	RC-U08170	Компрессор кондиционера аналог Denso 5S-10S15 , Komatsu	18 124р.	
	RC-U08172	Компрессор кондиционера аналог Denso 5S-10S17 , CAT320	18 124р.	

	RC-U08214	Компрессор кондиционера Model 7SEU16C Clutch(mm): 115/110, Grooves: PV6, Cylinder: 7, Displacement: 171.4cm3/r, Weight(kg): 5, Refri: R134a, metal pully, Oil Type:PAG46, Oil Amount: 180 cc, Marks: re-designed hub, Car model: Audi A3(03'-), Skoda Octavia(04'-) VW Golf V(03'-), VW Passat (05'-)	29 895p.	
	RC-U08215	Компрессор кондиционера Model 7SEU17C Clutch(mm): 105/100, Grooves: 6PK, Cylinder: 7, Displacement: 171.4cm3/r, Weight(kg): 7 Refri: R134a, Oil Type: PAG46, Oil Amount: 180 cc, Car model: Merce C-class(W203)C (-02'), Merce C-class(CL203)C (-02'), Merce-C-class T-Model(S203)(-02'), Merce CLK(C209)(-02') Merce E-class(W211)(-02'), Merce E-class(S211)(-03'), Merce Viano(-03'), Merce Vito(-03')	31 798p.	
	RC-U08216	Компрессор кондиционера Model 7SEU17C Clutch(mm): 110, Grooves: PV7, Cylinder: 7, Displacement: 171.4cm3/r, Weight(kg): 5, Refri: R134a, Oil Type: PAG46,, Oil Amount:180CC, for BMW 5-serie Diesel GT	33 218p.	
	RC-U08212	Компрессор кондиционера Model: 6SEU12C , Clutch(mm):116/110, Grooves: PV6, Cylinder: 6, Displacement: 125cm3/r, Weight(kg): 5, Refri: R134a, Car model: AUDI A2, (00'-05'), VW Polo (01'-09'), Polo Saloon (02'-), VW Bora (98'-05'), VW FOX (03'-), VW Golf IV (97'-05'), VW Lupo (01'-09'), Seat Cordoba (02'-09'), Seat Ibiza IV (02'-09'), Ibiza V(08'-), Skoda Fabia (06'-), Skoda Fabia (6Y2) (99'-08'), Skoda Fabia Combi(07'-), Skoda Fabia Combi(6Y5) (00'-07'), Skoda Roomster (06'-)	31 798p.	
	RC-U08213	Компрессор кондиционера Model: 6SEU14C , Clutch(mm):105/100, Grooves: PV6, Cylinder: 6, Displacement: 140.6cm3/r, Weight(kg): 5, Voltage: 12V, Refri: R134a, Oil Type: PAG46, Oil Amount: 160 cc Marks: Hub different AUDI A4 1,8 T (04'-), Car model: AUDI A4 Avant 1,6 (04'-), AUDI A4 Cabriolet 2,0 TFSI (06'-), AUDI A6 2,0 TDI (04'-) AUDI A6 Avant 2,0 TFSI (05'-)	30 958p.	
	RC-U08211	Компрессор кондиционера аналог ZEXEL Model DCW17B Clutch(mm): 135/130, Grooves: 7PK, Cylinder: 10, Displacement: 172cm3/r, Voltage: 12V, Refri: R134a, Car model: Toyota camry 4 CYL (02'-06'), Toyota highlander 2.4L/ 3.3L (04'-07'), Toyota Highlander 4CYL (01'-03), Toyota Solara 2.4L (02'-07')	26 289p.	

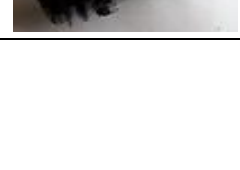

Компрессоры, аналог Valeo DKS

Фото	Артикул	Наименование	Цена	Статус
	RC-U08226	Компрессор кондиционера DKS17CH, PV8 D - 118.6 mm, 12V	29 182p.	
	RC-U08166	Компрессор кондиционера 24V, аналог 5S-DKS для Hitachi. Профиль шкива B1, Ø 137 мм. Выходы - вертикальные, вход Ø 11,5 мм., выход Ø 15,5 мм., отв. под болт M10*1,25	17 515p.	
	RC-U08167	Компрессор кондиционера 24V, аналог 5S-DKS для Hitachi-6. Профиль шкива B1, Ø 137 мм. Выходы - вертикальные, вход Ø 15,5 мм., выход Ø 18,5 мм., отв. под болт M10*1,25, 2 отв. M8	17 515p.	
	RC-U08168	Компрессор кондиционера 24V, аналог 5S-DKS для Hitachi. Профиль шкива B1, Ø 144 мм. Выходы - вертикальные, вход Ø 11,5 мм., выход Ø 15,5 мм., отв. под болт M10*1,25	17 515p.	
	RC-U08169	Компрессор кондиционера 24V, аналог 5S-DKS для Hitachi. Профиль шкива B1, Ø 137 мм. Выходы - вертикальные, вход Ø 15,5 мм., выход Ø 21,5 мм., отв. под болт M10*1,25, 2 отв. M8	17 515p.	

Компрессоры, аналог CUMMINS

Фото	Артикул	Наименование	Цена	Статус
	RC-U08589	Компрессор кондиционера CUMMINS 8PK 119 (Pulley Diameter) 24V (Rated Voltage) R 134a (Refrigerant)	17 515р.	
	RC-U08590	Компрессор кондиционера CUMMINS V5 2A (No. of Grooves) 132 (Pulley Diameter) 24V (Rated Voltage) R 134a (Refrigerant)	19 493р.	
	RC-U08591	Компрессор кондиционера CUMMINS V5 2A (No. of Grooves) 132 (Pulley Diameter) 12V (Rated Voltage) R 134a (Refrigerant)	19 493р.	



Компрессоры, аналог SANDEN 7V16

Фото	Артикул	Наименование	Цена	Статус
	RC-U08210	Компрессор Model 7V16 Ref P/N:SD1206, Model:ZV16, Clutch(mm):119 Grooves:PV6, Cylinder:7, Displacement:10-161m3/r, Weight(kg): 6.8, Voltage:12V, Refri:R134a, Car model: Audi A3 (01'-96') Audi TT 1.8(00'-98'), Audi TT 3.2 vr6 (03'), Seat Ibiza III (02'-99'), Seat Leon (03'-99'), Seat Toledo II (06'-99'), Skoda Octavia (03'-96') VW Bora (05'-98'), VW Bora Estate (05'-99') VW Golf IV (05'-98'), VW New Beetle (01'-98') Компрессор Model 7V16	26 289р.	
	RC-U08224	Компрессор кондиционера аналог 7V16; Вольтаж: 12V; Модели: VW Golf IV (05'-99'), VW Sharan 1.8T 20V(97'), VW Sharan 2.8(00'-95'), SEAT Toledo II 2,3 V5 20V (01'-06')	26 289р.	
	RC-U08225	Компрессор кондиционера аналог 7V16; Вольтаж: 12V; Модели: FORD Galaxy 2.8i V6 (01.95-04.00), VW Bora 2.8 4-motion (03.99-08.99), VW Bora Break 2.8 4-motion (05.99-08.99), VW Corrado 2.9 VR6 (01.94-12.95), VW Golf III 2.8 VR6 (01.92-08.97), VW Golf III Variant 2.9 VR6 (10.94-04.99), VW Golf IV 2.8 4-motion (03.99-12.99), VW Sharan 2.8 VR6 (09.95-04.00)	26 289р.	

Компрессоры, аналог Valeo TM-15

Фото	Артикул	Наименование	Цена	Статус
	RC-U08661	Компрессор кондиционера аналог Valeo TM-15, A2, 24V Диаметр шкива 135 мм. Выходы - горизонтальные, вход Ø 16,2 мм., выход Ø 16,2 мм., отв. под болт M10*1,5	25 944р.	
	RC-U08662	Компрессор кондиционера аналог Valeo TM-15, A2, 12V Диаметр шкива 135 мм. Выходы - горизонтальные, вход Ø 16,2 мм., выход Ø 16,2 мм., отв. под болт M10*1,5	25 944р.	

Компрессоры, аналог Valeo TM-16

Фото	Артикул	Наименование	Цена	Статус
	RC-U08096	Компрессор кондиционера аналог Valeo TM-16, A2, 12V Диаметр шкива 135 мм.	25 944р.	
	RC-U08096Ш	Компрессор кондиционера аналог Valeo TM-16, 8PK, 12V	25 944р.	
	RC-U08097	Компрессор кондиционера аналог Valeo TM-16, A2, 24V Диаметр шкива 135 мм.	25 944р.	
	RC-U08097Ш	Компрессор кондиционера аналог Valeo TM-16, 8PK, 24V	25 944р.	
	RC-U08162	Компрессор кондиционера аналог Valeo TM-16, 8PK, 24V, крепление НАПРАВЛЯЮЩИЕ	25 944р.	
	RC-U08162Э	Компрессор кондиционера аналог Valeo TM-16, 8PK, 12V, крепление НАПРАВЛЯЮЩИЕ	25 944р.	
	RC-U08162Ш	Компрессор кондиционера аналог Valeo TM-16, A2, 24V, крепление НАПРАВЛЯЮЩИЕ	25 944р.	
	RC-U08162ЭШ	Компрессор кондиционера аналог Valeo TM-16, A2, 12V, крепление НАПРАВЛЯЮЩИЕ	25 944р.	

Компрессоры, аналог Valeo TM-21

Фото	Артикул	Наименование	Цена	Статус
	RC-U08098Э	Компрессор кондиционера аналог Valeo TM-21 , A2, 12V	33 914р.	
	RC-U08098	Компрессор кондиционера аналог Valeo TM-21 , A2, 24V	33 914р.	
	RC-U08098ЭШ	Компрессор кондиционера аналог Valeo TM-21 , 8PK(141мм), 12V	33 914р.	
	RC-U08098Ш	Компрессор кондиционера аналог Valeo TM-21 , 8PK(141мм), 24V	33 914р.	
	RC-U08098ЭШ1	Компрессор кондиционера аналог Valeo TM-21 , 8PK(127мм), 12V	33 914р.	
	RC-U08098Ш1	Компрессор кондиционера аналог Valeo TM-21 , 8PK(127мм), 24V NEW!!!	33 914р.	

Компрессоры original Motorcool MCF43

Фото	Артикул	Наименование	Цена	Статус
	RC-U08602	Компрессор original Motorcool MCF 43 ; Шкив 2А ; Вольтаж 24В; R404a; Количество цилиндров 14шт.; Рабочий объем компрессора 435 ml/r; Максимальные обороты 4500 r/min; Рабочие обороты 1500~2500 r/min.	132 894р.	
	RC-U08602Ш	Компрессор original Motorcool MCF 43 ; Шкив 8РК ; Вольтаж 24В; R404a; Количество цилиндров 14шт.; Рабочий объем компрессора 435 ml/r; Максимальные обороты 4500 r/min; Рабочие обороты 1500~2500 r/min.	132 929р.	

Компрессор original Motorcool MCF48

Фото	Артикул	Наименование	Цена	Статус
	RC-U08603	Модель Motorcool MCF 48, профиль шкива A2 , напряжение 24 V Количество цилиндров 14 шт., рабочий объем компрессора 485 ml/r Рабочие обороты 1500~2500 r/min, макс. обороты 4500 r/min Смазочное масло POE 32, кол. заправляемого масла 950 ml, тип хладагента R404a	142 129р.	
	RC-U08689	Модель Motorcool MCF 48, профиль шкива B2 , напряжение 24 V Количество цилиндров 14 шт., рабочий объем компрессора 485 ml/r Рабочие обороты 1500~2500 r/min, макс. обороты 4500 r/min Смазочное масло POE 32, кол. заправляемого масла 950 ml, тип хладагента R404a	142 129р.	
	RC-U08603Ш	Модель Motorcool MCF 48, профиль шкива PV8 , напряжение 24 V Количество цилиндров 14 шт., рабочий объем компрессора 485 ml/r Рабочие обороты 1500~2500 r/min, макс. обороты 4500 r/min Смазочное масло POE 32, кол. заправляемого масла 950 ml, тип хладагента R404a	142 129р.	



Компрессор original Motorcool аналог БОСК

Фото	Артикул	Наименование	Цена	Статус
	Компрессор original Motorcool MCF40/470 аналог БОСК FK40/470			
	RC-U08604	Компрессор кондиционера original Motorcool MCF40/470 аналог БОСК FK40/470 ; R404a; Количество цилиндров 4шт.; Рабочий объем компрессора 466 ml/r; Максимальные обороты 3500 r/min; Рабочие обороты 1200~2200 r/min.	144 647р.	
	Компрессор original Motorcool MCF40/560 аналог БОСК FK40/560			
	RC-U08605	Компрессор кондиционера original Motorcool MCF40/560, аналог БОСК FK40/560; R404a; Количество цилиндров 4шт.; Рабочий объем компрессора 560 ml/r; Максимальные обороты 3500 r/min; Рабочие обороты 1200~2200 r/min.	160 759р.	
Компрессор original Motorcool MCF40/655 аналог БОСК FK40/655				
RC-U08606	Компрессор кондиционера original Motorcool MCF40/655, аналог БОСК FK40/655; R404a; Количество цилиндров 4шт.; Рабочий объем компрессора 650 ml/r; Максимальные обороты 3500 r/min; Рабочие обороты 1200~2200 r/min.	164 979р.		



КОМПЛЕКТЫ КОНДИЦИОНЕРА



Комплекты с накрывным конденсаторным блоком

Фото	Артикул	Наименование	Цена	Статус
	МК1001	Комплект кондиционера МТЗ 80, МТЗ 82.1, МТЗ 892, МТЗ 1021, МТЗ 1025 накрывный, 12V. В комплект входит: Крышный конденсатор 8кВт МК2001 - 1 шт., Испаритель 12V МК6001 - 1 шт., КИТ комплект RC-M2901 - 1 шт., Магистрالي RC-M2701 - 1 шт., Компрессор RC-U0807 - 1 шт.	61 364р.	
	МК1051	Комплект кондиционера МТЗ 80, МТЗ 82.1, МТЗ 892, МТЗ 1021, МТЗ 1025 накрывный, 12V. В комплект входит: Крышный конденсатор 8кВт МК2001 - 1 шт., Испаритель 12V МК6001 - 1 шт., КИТ комплект RC-M2901 - 1 шт., Магистрالي с тонким шлангом RC-M2719 - 1 шт., Компрессор RC-U0807 - 1 шт.	61 364р.	
	МК1002	Комплект кондиционера МТЗ 80, МТЗ 82.1, МТЗ 892, накрывный, 12V. В комплект входит: Крышный конденсатор 13кВт МК2003 - 1 шт., Испаритель 12V МК6001 - 1 шт., КИТ комплект RC-M2901 - 1 шт., Магистрالي RC-M2701 - 1 шт., Компрессор RC-U0807 - 1 шт.	68 629р.	
	МК1052	Комплект кондиционера МТЗ 80, МТЗ 82.1, МТЗ 892, накрывный, 12V. В комплект входит: Крышный конденсатор 13кВт МК2003 - 1 шт., Испаритель 12V МК6001 - 1 шт., КИТ комплект RC-M2901 - 1 шт., Магистрالي с тонким шлангом RC-M2719 - 1 шт., Компрессор RC-U0807 - 1 шт.	68 629р.	
	МК1021	Комплект кондиционера МТЗ 952.3, накрывный, 12V. В комплект входит: Крышный конденсатор 8кВт МК2001 - 1 шт., Испаритель 12V МК6001 - 1 шт., КИТ комплект RC-M2908 - 1 шт., Магистрالي RC-M2703.3 - 1 шт., Компрессор RC-U0825 - 1 шт.	61 364р.	
	МК1071	Комплект кондиционера МТЗ 952.3, накрывный, 12V. В комплект входит: Крышный конденсатор 8кВт МК2001 - 1 шт., Испаритель 12V МК6001 - 1 шт., КИТ комплект RC-M2908 - 1 шт., Магистрالي с тонким шлангом RC-M2721.3 - 1 шт., Компрессор RC-U0825 - 1 шт.	61 364р.	
	МК1022	Комплект кондиционера МТЗ 952.3, накрывный, 12V. В комплект входит: Крышный конденсатор 13кВт МК2003 - 1 шт., Испаритель 12V МК6001 - 1 шт., КИТ комплект RC-M2908 - 1 шт., Магистрالي RC-M2703.3 - 1 шт., Компрессор RC-U0825 - 1 шт.	68 631р.	
	МК1072	Комплект кондиционера МТЗ 952.3, накрывный, 12V. В комплект входит: Крышный конденсатор 13кВт МК2003 - 1 шт., Испаритель 12V МК6001 - 1 шт., КИТ комплект RC-M2908 - 1 шт., Магистрالي с тонким шлангом RC-M2721.3 - 1 шт., Компрессор RC-U0825 - 1 шт.	68 631р.	
	МК1005	Комплект кондиционера МТЗ 1221, накрывный, 12V. В комплект входит: Крышный конденсатор 8кВт МК2001 - 1 шт., Испаритель 12V МК6001 - 1 шт., КИТ комплект RC-M2903 - 1 шт., Магистрالي RC-M2703 - 1 шт., Компрессор RC-U0807 - 1 шт.	61 364р.	
	МК1055	Комплект кондиционера МТЗ 1221, накрывный, 12V. В комплект входит: Крышный конденсатор 8кВт МК2001 - 1 шт., Испаритель 12V МК6001 - 1 шт., КИТ комплект RC-M2903 - 1 шт., Магистрالي с тонким шлангом RC-M2721 - 1 шт., Компрессор RC-U0807 - 1 шт.	61 364р.	
	МК1006	Комплект кондиционера МТЗ 1221, накрывный, 12V. В комплект входит: Крышный конденсатор 13кВт МК2003 - 1 шт., Испаритель 12V МК6001 - 1 шт., КИТ комплект RC-M2903 - 1 шт., Магистрالي RC-M2703 - 1 шт., Компрессор RC-U0807 - 1 шт.	68 629р.	
	МК1056	Комплект кондиционера МТЗ 1221, накрывный, 12V. В комплект входит: Крышный конденсатор 13кВт МК2003 - 1 шт., Испаритель 12V МК6001 - 1 шт., КИТ комплект RC-M2903 - 1 шт., Магистрالي с тонким шлангом RC-M2721 - 1 шт., Компрессор RC-U0807 - 1 шт.	68 629р.	
	МК1017	Комплект кондиционера МТЗ 1221.3 крышный 12V. В комплект входит: Крышный конденсатор 8 кВт МК2001 - 1 шт., Испаритель 12V МК-6001 - 1 шт., КИТ комплект RC-M2903 - 1 шт., Магистрالي RC-M2703.3 - 1 шт., Компрессор RC-U0825 - 1 шт.	61 364р.	
	МК1067	Комплект кондиционера МТЗ 1221.3 крышный 12V. В комплект входит: Крышный конденсатор 8 кВт МК2001 - 1 шт., Испаритель 12V МК-6001 - 1 шт., КИТ комплект RC-M2903 - 1 шт., Магистрالي с тонким шлангом RC-M2721.3 - 1 шт., Компрессор RC-U0825 - 1 шт.	61 364р.	

	МК1009	<p>Комплект кондиционера К-700 от ВОР, накрышный, 12V. В комплект входит: Крышный конденсатор 8кВт МК2001 - 1 шт., Испаритель 12V RC-U0607E - 1 шт., КИТ Комплект RC-M2905 - 1 шт., Магистраль RC-M2715 - 1 шт., Компрессор RC-U0825 - 1 шт.</p>	64 889р.	
	МК1059	<p>Комплект кондиционера К-700 от ВОР, накрышный, 12V. В комплект входит: Крышный конденсатор 8кВт МК2001 - 1 шт., Испаритель 12V RC-U0607E - 1 шт., КИТ Комплект RC-M2905 - 1 шт., Магистраль с тонким шлангом RC-M2730 - 1 шт., Компрессор RC-U0825 - 1 шт.</p>	64 889р.	
	МК1011	<p>Комплект кондиционера К-700 от ВОР, накрышный, 24V. В комплект входит: Крышный конденсатор 8кВт МК2002 - 1 шт., Испаритель 24V RC-U0608E - 1 шт., КИТ Комплект RC-M2905 - 1 шт., Магистраль RC-M2715 - 1 шт., Компрессор RC-U0826 - 1 шт.</p>	64 889р.	
	МК1061	<p>Комплект кондиционера К-700 от ВОР, накрышный, 24V. В комплект входит: Крышный конденсатор 8кВт МК2002 - 1 шт., Испаритель 24V RC-U0608E - 1 шт., КИТ Комплект RC-M2905 - 1 шт., Магистраль с тонким шлангом RC-M2730 - 1 шт., Компрессор RC-U0826 - 1 шт.</p>	64 889р.	
	МК1010	<p>Комплект кондиционера К-700 от ВОР, накрышный, 12V. В комплект входит: Крышный конденсатор 13кВт МК2003 - 1 шт., Испаритель 12V RC-U06137 - 1 шт., КИТ Комплект RC-M2905 - 1 шт., Магистраль RC-M2715 - 1 шт., Компрессор RC-U0825 - 1 шт.</p>	72 144р.	
	МК1060	<p>Комплект кондиционера К-700 от ВОР, накрышный, 12V. В комплект входит: Крышный конденсатор 13кВт МК2003 - 1 шт., Испаритель 12V RC-U06137 - 1 шт., КИТ Комплект RC-M2905 - 1 шт., Магистраль с тонким шлангом RC-M2730 - 1 шт., Компрессор RC-U0825 - 1 шт.</p>	72 144р.	
	МК1012	<p>Комплект кондиционера К-700 от ВОР, накрышный, 24V. В комплект входит: Крышный конденсатор 13кВт МК2004 - 1 шт., Испаритель 24V RC-U06103 - 1 шт., КИТ Комплект RC-M2905 - 1 шт., Магистраль RC-M2715 - 1 шт., Компрессор RC-U0826 - 1 шт.</p>	72 144р.	
	МК1062	<p>Комплект кондиционера К-700 от ВОР, накрышный, 24V. В комплект входит: Крышный конденсатор 13кВт МК2004 - 1 шт., Испаритель 24V RC-U06103 - 1 шт., КИТ Комплект RC-M2905 - 1 шт., Магистраль с тонким шлангом RC-M2730 - 1 шт., Компрессор RC-U0826 - 1 шт.</p>	72 144р.	
	МК1016	<p>Комплект кондиционера автогрейдер СДМ-25, накрышный, 24V. В комплект входит: Крышный конденсатор 8кВт МК2002 - 1 шт., Испаритель 24V RC-U06153 - 1 шт., КИТ Комплект RC-M2907 - 1 шт., Магистраль RC-M2735 - 1 шт., (шланги не обжаты) Компрессор RC-U0808 - 1 шт.</p>	61 815р.	



Комплекты с подкапотным конденсатором

Фото	Артикул	Наименование	Цена	Статус
	МК3001	<p>Комплект кондиционера МТЗ 80, МТЗ 82.1, МТЗ 892, подкапотный, 12V. В комплект входит: Подкапотный конденсатор RC-M2201 - 1 шт., Испаритель 12V МК6001 - 1 шт., КИТ Комплект RC-M2902 - 1 шт., Магистраль RC-M2702 - 1 шт., Компрессор RC-U0807 - 1 шт.</p>	51 541р.	
	МК3051	<p>Комплект кондиционера МТЗ 80, МТЗ 82.1, МТЗ 892, подкапотный, 12V. В комплект входит: Подкапотный конденсатор RC-M2201 - 1 шт., Испаритель 12V МК6001 - 1 шт., КИТ Комплект RC-M2902 - 1 шт., Магистраль с тонким шлангом RC-M2720 - 1 шт., Компрессор RC-U0807 - 1 шт.</p>	51 541р.	
	МК3005	<p>Комплект кондиционера МТЗ 82.3, подкапотный, 12V. В комплект входит: Подкапотный конденсатор RC-M2201 - 1 шт., Испаритель 12V МК6001 - 1 шт., КИТ Комплект RC-M2910 - 1 шт., Магистраль RC-M2709.3 - 1 шт., Компрессор RC-U0825 - 1 шт.</p>	51 541р.	

	МК3006 Комплект кондиционера К-700 от ВОР, подкапотный, 12V. В комплект входит: Подкапотный конденсатор RC-M2204 - 1 шт., Испаритель 12V RC-U0607E - 1 шт., КИТ Комплект RC-M2905 - 1 шт., Магистраль RC-M2716 - 1 шт., Компрессор RC-U0825 - 1 шт.	48 351р.	
	МК3056 Комплект кондиционера К-700 от ВОР, подкапотный, 12V. В комплект входит: Подкапотный конденсатор RC-M2204 - 1 шт., Испаритель 12V RC-U0607E - 1 шт., КИТ Комплект RC-M2905 - 1 шт., Магистраль с тонким шлангом RC-M2736 - 1 шт., Компрессор RC-U0825 - 1 шт.	48 351р.	
	МК3007 Комплект кондиционера К-700 от ВОР, подкапотный, 24V. В комплект входит: Подкапотный конденсатор RC-M2204 - 1 шт., Испаритель 24V RC-U0608E - 1 шт., КИТ Комплект RC-M2905 - 1 шт., Магистраль RC-M2716 - 1 шт., Компрессор RC-U0826 - 1 шт.	48 351р.	
	МК3057 Комплект кондиционера К-700 от ВОР, подкапотный, 24V. В комплект входит: Подкапотный конденсатор RC-M2204 - 1 шт., Испаритель 24V RC-U0608E - 1 шт., КИТ Комплект RC-M2905 - 1 шт., Магистраль с тонким шлангом RC-M2736 - 1 шт., Компрессор RC-U0826 - 1 шт.	48 351р.	
	МК3009 Комплект кондиционера К-700 от двигателя ЯМЗ, подкапотный, 24V. В комплект входит: Подкапотный конденсатор RC-M2204 - 1 шт., Испаритель 24V RC-U0608E - 1 шт., КИТ Комплект RC-M2906 - 1 шт., Магистраль RC-M2735 - 1 шт., Компрессор RC-U0808 - 1 шт.	48 351р.	

КОНДЕНСАТОРНЫЕ БЛОКИ







Накрышный конденсаторный блок

Фото	Артикул	Наименование	Цена	Статус
	МК2001 Накрышный конденсаторный блок 12V , производительность 8кВт. В блок входит: конденсор, ресивер, вентилятор (1 шт.) 12V, 120W.	22 869р.		
	МК2002 Накрышный конденсаторный блок 24V , производительность 8кВт. В блок входит: конденсор, ресивер, вентилятор (1 шт.) 12V, 120W.	22 869р.		
	МК2003 Накрышный конденсаторный блок 12V , производительность 13кВт. В блок входит: конденсор, ресивер, вентилятор (2 шт.) 12V, 120W.	30 558р.		
	МК2004 Накрышный конденсаторный блок 24V , производительность 13кВт. В блок входит: конденсор, ресивер, вентилятор (2 шт.) 12V, 120W.	30 558р.		

Блок конденсаторный на КАМАЗ

Фото	Артикул	Наименование	Цена	Статус
	МК2005Б Конденсаторный блок 12V, 11кВт. В блок входит: конденсатор RC-U0232, ресивер с датчиком давления, вентилятор 2 шт. RC-U0138, 100 Вт. Установка на задней стороне кабины грузовых автомобилей или седельных тягачей. Материал корпуса оцинкованная сталь. Габаритные размеры 880мм x 370мм x 168мм. Вес 12,8 кг Вход/Выход Вход Ø резьбы 3/4"-16UNF, выход Ø резьбы 5/8"-18UNF	14 135р.		
	МК2006Б Конденсаторный блок 24V, 11кВт. В блок входит: конденсатор RC-U0232, ресивер с датчиком давления, вентилятор 2шт. RC-U0140, 100 Вт. Установка на задней стороне кабины грузовых автомобилей или седельных тягачей. Материал корпуса оцинкованная сталь. Габаритные размеры 880мм x 370мм x 168мм. Вес 12,8 кг Вход/Выход Вход Ø резьбы 3/4"-16UNF, выход Ø резьбы 5/8"-18UNF	14 135р.		
	МК2007Б Конденсаторный блок 12V, 12кВт. В блок входит: конденсатор RC-U0232, ресивер с датчиком давления, вентилятор 2шт. RC-U0127, 120 Вт. Установка на задней стороне кабины грузовых автомобилей или седельных тягачей. Материал корпуса оцинкованная сталь. Габаритные размеры 880мм x 370мм x 168мм. Вес 12,8 кг Вход/Выход Вход Ø резьбы 3/4"-16UNF, выход Ø резьбы 5/8"-18UNF	15 469р.		
	МК2008Б Конденсаторный блок 24V, 12кВт. В блок входит: конденсатор RC-U0232, ресивер с датчиком давления, вентилятор 2шт. RC-U0129, 120 Вт. Установка на задней стороне кабины грузовых автомобилей или седельных тягачей. Материал корпуса оцинкованная сталь. Габаритные размеры 880мм x 370мм x 168мм. Вес 12,8 кг Вход/Выход Вход Ø резьбы 3/4"-16UNF, выход Ø резьбы 5/8"-18UNF	15 469р.		
	МК2005O Конденсаторный блок 12V, 11кВт. В блок входит: конденсатор RC-U0232, ресивер с датчиком давления, вентилятор 2 шт. RC-U0138, 100 Вт. Установка на задней стороне кабины грузовых автомобилей или седельных тягачей. Материал корпуса оцинкованная сталь. Габаритные размеры 880мм x 370мм x 168мм. Вес 12,8 кг Вход/Выход Вход Ø резьбы 3/4"-16UNF, выход Ø резьбы 5/8"-18UNF	14 135р.		
	МК2006O Конденсаторный блок 24V, 11кВт. В блок входит: конденсатор RC-U0232, ресивер с датчиком давления, вентилятор 2шт. RC-U0140, 100 Вт. Установка на задней стороне кабины грузовых автомобилей или седельных тягачей. Материал корпуса оцинкованная сталь. Габаритные размеры 880мм x 370мм x 168мм. Вес 12,8 кг Вход/Выход Вход Ø резьбы 3/4"-16UNF, выход Ø резьбы 5/8"-18UNF	14 135р.		
	МК2007O Конденсаторный блок 12V, 12кВт. В блок входит: конденсатор RC-U0232, ресивер с датчиком давления, вентилятор 2шт. RC-U0127, 120 Вт. Установка на задней стороне кабины грузовых автомобилей или седельных тягачей. Материал корпуса оцинкованная сталь. Габаритные размеры 880мм x 370мм x 168мм. Вес 12,8 кг Вход/Выход Вход Ø резьбы 3/4"-16UNF, выход Ø резьбы 5/8"-18UNF	15 469р.		
	МК2008O Конденсаторный блок 24V, 12кВт. В блок входит: конденсатор RC-U0232, ресивер с датчиком давления, вентилятор 2шт. RC-U0129, 120 Вт. Установка на задней стороне кабины грузовых автомобилей или седельных тягачей. Материал корпуса оцинкованная сталь. Габаритные размеры 880мм x 370мм x 168мм. Вес 12,8 кг Вход/Выход Вход Ø резьбы 3/4"-16UNF, выход Ø резьбы 5/8"-18UNF	15 469р.		

Конденсоры (теплообменники)

Фото	Артикул	Наименование	Цена	Статус
	RC-M2201	Конденсор подкапотный MT380 / MT382.1 / MT3892 / MT3952 / MT31221 / MT31221.3 . Расстояние между ламелями конденсора 3 мм. Вход Ø резьбы 3/4"-16 UNF, выход Ø резьбы 5/8"-18 UNF.	17 435р.	
	RC-M2202	Конденсор подкапотный MT3 1221 тропик / MT3 1523 / MT3 1523.3 . Расстояние между ламелями конденсора 3 мм. Вход Ø резьбы 3/4"-16 UNF, выход Ø резьбы 5/8"-18 UNF.	17 435р.	
	RC-M2203	Конденсор подкапотный Дон . Расстояние между ламелями конденсора 4 мм. Вход Ø резьбы 3/4"-16 UNF, выход Ø резьбы 5/8"-18 UNF.	17 435р.	
	RC-M2204	Конденсор подкапотный ХТЗ Т150 / ХТЗ-170 / Кировец К700 . Расстояние между ламелями конденсора 4 мм. Вход Ø резьбы 3/4"-16UNF, выход Ø резьбы 5/8"-18UNF.	17 435р.	
	RC-M2205	Конденсор Газель-Некст (с встроенным осушителем), размеры: 400*572*18 Вход резьба 3/4"-16UNF O-Ring, выход резьба 5/8"-18UNF O-Ring Вентилятор: 12", 12V, 100W, PUSH Установочные кронштейны	14 228р.	
	RC-U0233K	Комплект кронштейнов конденсатора Газель Некст, для радиатора RC-U0233	1 656р.	

МОНОБЛОКИ

Автомобильный кондиционер-моноблок, накрышный







Фото	Артикул	Наименование	Цена	Статус
	RC-U06122	Моноблок 12V, (в моноблок входит испаритель, конденсор, ресивер, вентилятор) Хладопроизводительность: 3800-4300kcal/h, 5000Вт, 5кВт, Габаритные размеры: 700*590*230 мм., размеры дефлектора: 580x540x70 мм. Вентилятор:(2шт) (24DC постоянный), 4100г/мин, общая мощность 120Вт.	22 368р.	АКЦИЯ
	RC-U06140	Моноблок 24V (в моноблок входит испаритель, конденсор, электро-компрессор, вентилятор). Напряжение 24 V. Ток 42 А., холодопроизводительность 2800 W, теплообмен конденсатора 10 kW, теплообмен испарителя 3,5 kW, Размер наружного блока 970*730*200 мм. Размер внутреннего блока 400*250*150 мм.	90 827р.	
	RC-U06160	Моноблок 24V (в моноблок входит испаритель, конденсор, электро-компрессор, вентилятор). Напряжение 24 V. Ток 45 А., холодопроизводительность 2400 W, теплообмен конденсатора 7 kW, теплообмен испарителя 3,5 kW, Размер площадки 980*820 мм. Размер наружного блока 820*830*230 мм. Размер внутреннего блока 350*350*150 мм. Дистанционное управление, длина жгута 6,5 м.	90 827р.	НОВИНКА
	RC-U06141	Моноблок 12V (в моноблок входит испаритель, конденсор, электро-компрессор, вентилятор). Напряжение 12 V. Ток 42 А., холодопроизводительность 2800 W, теплообмен конденсатора 10 kW, теплообмен испарителя 3,5 kW, Размер наружного блока 970*730*200 мм. Размер внутреннего блока 400*250*150 мм.	103 201р.	
	RC-U06142	Моноблок 24V (в моноблок входит испаритель, конденсор, электро-компрессор, вентилятор). Напряжение 24 V. Ток 42 А., холодопроизводительность 3000 W, теплообмен конденсатора 10 кВт, теплообмен испарителя 3,5 kW, Размер наружного блока 970*730*200 мм. Размер внутреннего блока 400*250*150 мм.	106 122р.	
	RC-U06161	Моноблок 12V (в моноблок входит испаритель, конденсор, электро-компрессор, вентилятор). Напряжение 12 V. Ток 65 А., холодопроизводительность 2400 W, теплообмен конденсатора 7 kW, теплообмен испарителя 3,5 кВт, Размер наружного блока 980*730*220 мм. Размер внутреннего блока 460*290*120 мм. Дистанционное управление, длина жгута 6,3 м.	103 201р.	НОВИНКА
	RC-U06162	Моноблок 24V (в моноблок входит испаритель, конденсор, электро-компрессор, вентилятор). Напряжение 24 V. Ток 45 А., холодопроизводительность 2400 W, теплообмен конденсатора 7 kW, теплообмен испарителя 3,5 кВт, Размер наружного блока 980*730*220 мм. Размер внутреннего блока 460*290*120 мм. Дистанционное управление, длина жгута 6,3 м.	106 122р.	НОВИНКА
	RC-U06143	Сплит система 24V (в наружный блок входит конденсор, электро-компрессор, вентилятор). Напряжение 24 V. Ток 42 А., холодопроизводительность 2600 Вт, Размер наружного блока 665*490*225 мм. Размер внутреннего блока 460*320*160 мм. Жгут питания - 2,95 м., жгут к испарителю - 3,4 м. Фреонопровод (H) - 3,25 м., фреонопровод (L) - 3,37 м.	62 043р.	
	RC-U06144	Сплит система 12V (в наружный блок входит конденсор, электро-компрессор, вентилятор). Напряжение 12 V. Ток 42 А., холодопроизводительность 2600 Вт, Размер наружного блока 665*490*225 мм. Размер внутреннего блока 460*320*160 мм. Жгут питания - 2,95 м., жгут к испарителю - 3,4 м. Фреонопровод (H) - 3,25 м., фреонопровод (L) - 3,37 м.	73 589р.	
	RC-U06158	Сплит система 24V (в наружный блок входит конденсор, электро-компрессор, вентилятор). Напряжение 24 V. Ток 45 А., холодопроизводительность 2400 Вт, Размер наружного блока 670*495*210 мм. Размер внутреннего блока 545*330*150 мм. Дистанционное управление Шланги 209 080 и 209 130 для магистралей в комплект не входят.	62 043р.	НОВИНКА
	RC-U06159	Сплит система 12V (в наружный блок входит конденсор, электро-компрессор, вентилятор). Напряжение 12 V. Ток 65 А., холодопроизводительность 2600 Вт, Размер наружного блока 670*495*210 мм. Размер внутреннего блока 545*330*150 мм. Дистанционное управление. Шланги 209 080 и 209 130 для магистралей в комплект не входят.	73 589р.	НОВИНКА
Запасные части для моноблоков и сплит систем				
Фото	Артикул	Наименование	Цена	Статус
	RC-U0975	Основание наружного блока сплит системы.	2 990р.	
	RC-U0974	Корпус наружного блока сплит системы.	3 680р.	

	RC-U04010	Панель управления 24V для моноблоков и сплит систем. Применяемость: RC-U06140, RC-U06142, RC-U06143.	1 990р.	
	RC-U04014	Панель управления 12V для моноблоков и сплит систем. Применяемость: RC-U06141, RC-U06144.	1 990р.	
	RC-U04012	Пульт дистанционного управления для моноблоков и сплит систем. Применяемость: RC-U06140, RC-U06141, RC-U06142, RC-U06143, RC-U06144.	633р.	
	RC-U04011	Датчик для моноблоков и сплит систем. Применяемость: RC-U06140, RC-U06141, RC-U06142, RC-U06143, RC-U06144.	253р.	
	RC-U04013	ТРВ кондиционера для моноблоков. Применяемость: RC-U06140, RC-U06141.	1 587р.	
	RC-U01410	Электромотор центробежный 24V с крыльчаткой. Применяемость: моноблоки RC-U06140 и RC-U06142.	2 594р.	
	RC-U06149	Испаритель кондиционера 400*140*41. Подключение: Ø 15,2 мм. / Ø 18,1 мм. Применяемость: моноблоки RC-U06140, RC-U06141.	3 347р.	
	RC-U06150	Испаритель кондиционера 400*138*41. Подключение: Ø 15,2 мм. / Ø 18,1 мм. Применяемость: моноблоки RC-U06140, RC-U06141.	3 876р.	
	RC-U0257	Радиатор 323x493*x20 мм., встроенный ресивер (фильтр-осушитель). Подключение: вход Ø 15,5 мм., выход Ø 10,2 мм. Применяемость: RC-U06140, RC-U06141.	4 393р.	
	RC-U0256	Радиатор 350x405x20 мм., вход Ø 15,4 мм., выход Ø 10 мм. резьба M16x15, встроенный ресивер (фильтр-осушитель). Применяемость: RC-U06143.	4 313р.	
	RC-U0973	Дефлектор закрывающийся, поворотный, черного цвета. Внешний диаметр 74 мм., высота общая 15 мм., диаметр отверстия 68 мм. Применяемость: для моноблоков старой модели и сплит систем.	138р.	
	RC-U01411	Вентилятор 13", 24V, 96W, PULL Применяемость: для сплит системы RC-U06143 Диаметр по крыльчатке 305 мм.	3 013р.	
	RC-U01412	Вентилятор 13", 24V, 96W, PULL Применяемость: для моноблока RC-U06140 Диаметр по крыльчатке 296 мм.	3 347р.	







ИСПАРИТЕЛИ ПОДВЕСНЫЕ УНИВЕРСАЛЬНЫЕ "ХОЛОД"







Фото	Артикул	Наименование	Цена	Статус
	RC-U0601	Испаритель 12V, модель 226-100 (LHD), габариты: 800*370*140 мм. Макс. объем воздуха 1 049 м3/час, охлаждающая мощность 9,4 kW (32 220 BTU) Подключение слева: вход 5/8"-18UNF O-Ring, выход 7/8"-14UNF O-Ring Блок управления выносной, электронный термостат, 3 скорости	16 371р.	
	RC-U0602	Испаритель 24V, модель 226-100 (LHD), габариты: 800*370*140 мм. Макс. объем воздуха 1 049 м3/час, охлаждающая мощность 9,4 kW (32 220 BTU) Подключение слева: вход 5/8"-18UNF O-Ring, выход 7/8"-14UNF O-Ring Блок управления выносной, электронный термостат, 3 скорости	16 371р.	
	RC-U0603	Испаритель 228-100, 12V, LHD (выходы с левой стороны), 6,5 кВт, 5 дефлекторов, цвет серый, блок управления выносной	11 897р.	
	RC-U0604	Испаритель 228-100, 24V, LHD (выходы с левой стороны), 6,5 кВт, 5 дефлекторов, цвет серый, блок управления выносной	11 897р.	
	RC-U0623	Испаритель 450-100, 12V, LHD (выходы с левой стороны), 6 кВт, 3 дефлектора, цвет черный, блок управления встроенный (440x370x140)	8 614р.	
	RC-U0624	Испаритель 450-100, 24V, LHD, (подключение слева: 7/8" O-Ring, 5/8" O-Ring) Макс. объем воздуха 617 М³/ч, охлаждающая мощность 6 kW (22 220 BTU), 3 скорости Габариты 440*370*140 мм., блок управления встроенный, термостат механический	8 614р.	
	RC-U0624E	Испаритель 450-100, 24V, LHD, (подключение слева: 7/8" O-Ring, 5/8" O-Ring) Макс. объем воздуха 617 М³/ч, охлаждающая мощность 6 kW (22 220 BTU), 3 скорости Габариты 440*370*140 мм., блок управления встроенный, термостат электронный	9 517р.	
	RC-U0605	Испаритель 405-100, 12V, LHD (выходы с левой стороны), 4 кВт, 3 дефлектора, цвет серый, блок управления встроенный (400x350x140)	7 912р.	
	RC-U0606	Испаритель 405-100, 24V, LHD (выходы с левой стороны), 4 кВт, 3 дефлектора, цвет серый, блок управления встроенный.(400x350x140)	7 912р.	
	RC-U0607	Испаритель 404-100, 12V, LHD (выходы с левой стороны), 4 кВт, 4 дефлектора, цвет черный, блок управления встроенный(400x360x140) механический термостат.	7 004р.	
	RC-U0608	Испаритель 404-100, 24V, LHD (выходы с левой стороны), 4 кВт, 4 дефлектора, цвет черный, блок управления встроенный(400x360x140), механический термостат.	7 004р.	
	RC-U0607E	Испаритель 404-100, 12V, LHD (выходы с левой стороны), 4 кВт, 4 дефлектора, цвет черный, блок управления встроенный(400x360x140), этекронный термостат.	7 452р.	
	RC-U0608E	Испаритель 404-100, 24V, LHD (выходы с левой стороны), 4 кВт, 4 дефлектора, цвет черный, блок управления встроенный(400x360x140), электронный термостат.	7 452р.	
	MK6002	Испаритель, 12V, LHD (выходы с левой стороны 7/8" и 5/8" O-ring), 4 кВт, 13700 BTU, 627М³/ч, мощность электромотора 82W, 4 дефлектора, цвет - черный. Габаритные размеры 400*350*140, электронный термостат.	11 820р.	
	MK6004	Испаритель, 24V, LHD (выходы с левой стороны 7/8" и 5/8" O-ring), 4 кВт, 13700 BTU, 627М³/ч, мощность электромотора 63W, 4 дефлектора, цвет - черный. Габаритные размеры 400*350*140, электронный термостат.	11 820р.	
	RC-U0613	Испаритель 202-100, 12V, LHD (выходы с левой стороны 7/8" и 5/8" O-ring), 5,5 кВт, 19332BTU, 586 М³/чг, мощность электромотора 82W, 3 дефлектора, цвет - черный, блок управления - встроенный. (390*300*125).	7 119р.	
	RC-U0614	Испаритель 202-100, 24V, LHD (выходы с левой стороны 7/8" и 5/8" O-ring), 5,5 кВт, 19332BTU, 586 М³/чг, мощность электромотора 65W, 3 дефлектора, цвет - черный, блок управления - встроенный. (390*300*125).	7 119р.	
	RC-U0629	Испаритель BUS III LHD 12V 848L-100, 9,4 кВт., блок управления выносной (800*350*140).	16 871р.	
	RC-U06103	Испаритель BEU-848-100, 24V,6,5кВт, аналог King,6,5 кВт, aluminium coil, 3 скорости воздушного потока, макс. объем воздуха: 617 М³/чг,5.9A, вес: 4.7 кг, размер: 442*330*165 мм, электронный термостат.	10 103р.	
	RC-U06137	Испаритель BEU-848-100, 12V, 6,5кВт аналог King, aluminium coil, 3 скорости воздушного потока, макс. объем воздуха: 546/617 М³/чг, 4.7 кг, размер: 442*330*165 мм, электронный термостат.	10 103р.	
	RC-U06127	Испаритель 12V, 8 кВт , 8A, алюминиевый сердечник, встроенный механический переключатель, 7 дефлекторов, 3 скорости воздушного потока,габариты 615*615*170 мм.макс. Объем воздуха 180 м³/чг вес 8 кг.	14 059р.	
	RC-U06128	Испаритель 24V, 8 кВт , 8A, алюминиевый сердечник, встроенный механический переключатель, 7 дефлекторов, 3 скорости воздушного потока,габариты 615*615*170 мм.макс. Объем воздуха 180 м³/чг вес 8 кг.	14 059р.	
	RC-U06129	Испаритель 12V, модель BEU-5002-100 Макс. объем воздуха 663 М³/ч, охлаждающая мощность 6,5 kW (22 220 BTU) Мощность электромотора 82 W, габариты 495*535*150 мм. Подключение слева: 7/8" O-Ring, 5/8" O-Ring Блок управления встроенный, 3 скорости. Кол. дефлекторов 7 шт.	11 604р.	
	RC-U06130	Испаритель 24V, модель BEU-5002-100 Макс. объем воздуха 663 М³/ч, охлаждающая мощность 6,5 kW (22 220 BTU) Мощность электромотора 82 W, габариты 495*535*150 мм. Подключение слева: 7/8" O-Ring, 5/8" O-Ring Блок управления встроенный, 3 скорости. Кол. дефлекторов 7 шт.	11 604р.	

	RC-U06130-A	Испаритель 24V , модель BEU-5002-100 Макс. объем воздуха 663 М³/ч, охлаждающая мощность 6,5 kW (22 220 BTU) Мощность электромотора 82 W, габариты 520*583*172 мм. Подключение слева: 7/8" O-Ring, 5/8" O-Ring Блок управления встроенный, 3 скорости. Кол. дефлекторов 6 шт.	11 604р.	
	RC-U06152	Испаритель напольный 12V , модель SL-505 Макс. объем воздуха 390 М³/ч., охлаждающая мощность 4,3 kW (14 652 BTU) Мощность электромотора 85 W, габариты 400*373*143 мм. Блок управления встроенный, электронный термостат, 3 скорости. Кол. дефлекторов: 4 шт.	11 713р.	
	RC-U06153	Испаритель напольный 24V , модель SL-505 Макс. объем воздуха 390 М³/ч., охлаждающая мощность 4,8 kW (16 666 BTU) Мощность электромотора 85 W, габариты 400*373*143 мм. Блок управления встроенный, электронный термостат, 3 скорости. Кол. дефлекторов: 4 шт.	11 713р.	
	RC-U06124	Испаритель 24V , 5,6кВт, 8А , алюминиевый сердечник, электронный климат-контроль, 6 дефлекторов, 3 скорости воздушного потока, габариты 400*350*150 мм мм. макс. объем воздуха 390 м³/hr вес 8 кг.	11 713р.	
	RC-U06131	Испарительная установка 12V , 8,5А , алюминиевый сердечник, температура: без термоконтроля, 4 выхода диаметром 53мм., , без регулятора скорости воздушного потока, габариты 430*320*170 мм. макс. объем воздуха 390 м³/hr вес 3,7 кг.	9 034р.	
	RC-U06132	Испарительная установка 24V , 8,5А , алюминиевый сердечник, температура: без термоконтроля, 4 выхода диаметром 53мм., , без регулятора скорости воздушного потока, габариты 430*320*170 мм. макс. объем воздуха 390 м³/hr вес 3,7 кг.	9 034р.	
	RC-U06109	Испаритель BEU-406-100 12V, Механический Переключатель, 3 скорости воздушного потока, Max объем воздуха: 562/586 М³/чг, Охлаждающая Способность: 4 кВт, Вес: 4.01 кг. Размером: 400x350x145 мм.	7 452р.	
	RC-U06111	Модель 223L-100, 12V, LHD (подключение слева: 7/8" O-Ring, 5/8" O-Ring) Макс. объем воздуха 1 017 М³/ч, охлаждающая мощность 6 kW (20 697 BTU), 3 скорости Габариты 680*285*143 мм., блок управления встроенный, термостат механический	12 104р.	
	RC-U06136	Модель 223L-100, 24V, LHD (подключение слева: 7/8" O-Ring, 5/8" O-Ring.) Макс. объем воздуха 1 184 М³/ч, охлаждающая мощность 6,6 kW (22 674 BTU), 3 скорости Габариты 680*285*143 мм., блок управления встроенный, термостат механический	12 104р.	
	RC-U06113	Испарительная установка, 12V, алюминиевый сердечник, электронный климат-контроль, 4 дефлектора, 3 скорости воздушного потока, Max объем воздуха: 390 М³/ч, мощность охлаждения: 5,6 кВт , размер 680*305*145 мм., мощность электромотора 45W, выходы 7/8" и 5/8" O-ring.	7 935р.	АКЦИЯ
	RC-U06120	Испаритель в сборе 12V, 10кВт (испаритель, ТРВ, 3 вентилятора, провода, алюминиевый корпус), мотор вентилятора мощностью 170Вт, хладопроизводительность ≥670 м³/ч, скорость без нагрузки 5000 об/мин, скорость с нагрузкой 3600 об/мин Габариты 1320x385x200мм.	45 808р.	
	RC-U06121	Испаритель в сборе 24V, 10кВт (испаритель, ТРВ, 3 вентилятора, провода, алюминиевый корпус), мотор вентилятора мощностью 170Вт, хладопроизводительность ≥670 м³/ч, скорость без нагрузки 5000 об/мин, скорость с нагрузкой 3600 об/мин Габариты 1320x385x200мм.	45 808р.	
	RC-U06107	Сердечник испарителя 10кВт , в сборе с дюзной ТРВ (габариты 1160x156x126мм)	16 885р.	
	RC-U06156	Испаритель 12V , модель Bas IV, габариты 1300*530*210 мм. Макс. объем воздуха 2400-2700 м3/час Охлаждающая мощность 14,6 kW (50 000 BTU) Мощность электромоторов 1000 W Подключение: вход M16x1,5 O-Ring, выход 1 1/16"-14UNF O-Ring	78 873р.	
	RC-U06157	Испаритель 24V , модель Bas IV, габариты 1300*530*210 мм. Макс. объем воздуха 2400-2700 м3/час Охлаждающая мощность 14,6 kW (50 000 BTU) Мощность электромоторов 1000 W Подключение: вход M16x1,5 O-Ring, выход 1 1/16"-14UNF O-Ring	78 873р.	
ПОДВЕСНЫЕ УНИВЕРСАЛЬНЫЕ "ХОЛОД - ТЕПЛО"				
Фото	Артикул	Наименование	Цена	Статус
	RC-U0634	Модель 848L-100 (тепло-холод), LHD. Напряжение 12V , сила тока 14,4А. Макс. объем воздуха 1 049 М³/ч, мощность 9,4kW (32 220 BTU). Мощность электромотора 144W. Габариты 800*350*140 мм., блок управления встроенный. Термостат механический, кол. скоростей 3, кол. дефлекторов 6.	21 603р.	
	RC-U0621E	Модель 404-100 (тепло-холод), LHD. Напряжение 12V , сила тока 6,8А. Макс. объем воздуха 562 М³/ч, мощность 4kW (13 700 BTU). Мощность электромотора 80W. Габариты 400*350*140 мм., блок управления встроенный. Термостат электронный , кол. скоростей 3, кол. дефлекторов 4.	9 304р.	
	RC-U0622E	Модель 404-100 (тепло-холод), LHD. Напряжение 24V , сила тока 2,6А Макс. объем воздуха 586 М³/ч, мощность 4kW (13 700 BTU). Мощность электромотора 65W. Габариты 400*350*140 мм., блок управления встроенный. Термостат электронный , кол. скоростей 3, кол. дефлекторов 4.	9 304р.	

	RC-U06116	Модель 405-100 (тепло-холод), LHD. Напряжение 12V , сила тока 6,8А. Макс. объем воздуха 562 М³/ч, мощность 4kW (13 700 BTU). Мощность электромотора 80W. Габариты 400*350*140 мм., блок управления встроенный. Термостат электронный , кол. скоростей 3, кол. дефлекторов 3.	9 977р.	
	RC-U06138	Модель 405-100 (тепло-холод), LHD. Напряжение 24V , сила тока 2,6А. Макс. объем воздуха 562 М³/ч, мощность 4kW (13 700 BTU). Мощность электромотора 80W. Габариты 400*350*140 мм., блок управления встроенный. Термостат электронный , кол. скоростей 3, кол. дефлекторов 3.	9 977р.	
	RC-U06145	Модель 848-100 (тепло-холод), LHD, аналог King , напряжение 24V , сила тока 5,5А. Макс. объем воздуха 546 М³/ч, мощность 6,2kW (21 396 BTU). Мощность электромотора 62W. Габариты 442*330*165 мм., блок управления выносной. Термостат электронный , кол. скоростей 3, кол. дефлекторов 3.	13 553р.	
	RC-U06146	Модель 848-100 (тепло-холод), LHD, аналог King . Напряжение 12V , сила тока 7,2А. Макс. объем воздуха 546 М³/ч, мощность 5,8kW (19 883 BTU). Мощность электромотора 86W. Габариты 442*330*165 мм., блок управления выносной. Термостат электронный , кол. скоростей 3, кол. дефлекторов 3.	13 553р.	
	MK6006	Испаритель, холод-тепло, 12V Макс. объем воздуха: 546 М³/чг, охлаждающая мощность: 5,8 kW (19 883 BTU), мощность электромотора 86W, макс. сила тока 7,2А, блок управления выносной, электронный термостат, габаритные размеры 450*380*160 мм.	13 849р.	
	MK6007	Испаритель, холод-тепло, 24V Макс. объем воздуха: 617 М³/чг, охлаждающая мощность: 6,2 kW (21 396 BTU), мощность электромотора 76,8W, макс. сила тока 5,9А, блок управления выносной, электронный термостат, габаритные размеры 450*380*160 мм.	13 849р.	
	MK6001	Модель тепло-холод. Применяемость: МТЗ 82 / МТЗ 1221 / МТЗ 1523 . Напряжение 12V , сила тока 6,8А. Макс. объем воздуха 562 М³/ч, мощность 4kW (13 700 BTU). Мощность электромотора 82W, блок управления выносной. Габариты 410*365*145 мм., ширина по тосольным трубкам 586 мм. Блок управления выносной, термостат электронный , кол. скоростей 3.	14 795р.	
 	MK6003	Модель 404 (тепло-холод), LHD. Напряжение 12V , сила тока 6,8А. Макс. объем воздуха 562 М³/ч, мощность 4kW (13 700 BTU). Мощность электромотора 80W. Габариты 400*350*140 мм., блок управления выносной. Термостат электронный , кол. скоростей 3, кол. дефлекторов 4 шт.	12 265р.	
	MK6005	Модель 404 (тепло-холод), LHD. Напряжение 24V , сила тока 2,6А. Макс. объем воздуха 586 М³/ч, мощность 4kW (13 700 BTU). Мощность электромотора 65W. Габариты 400*350*140 мм., блок управления выносной. Термостат электронный , кол. скоростей 3, кол. дефлекторов 4.	12 265р.	

ВСТРАИВАЕМЫЕ

Фото	Артикул	Наименование	Цена	Статус
	RC-U0615	Испаритель 8Е, LHD, вход 3/4 O-Ring внутренняя резьба, выход 7/8 O-Ring наружная резьба, габаритные размеры 175x205x250 мм.	7 728р.	
	RC-U0628	Испаритель 7Е, LHD, вход 3/4 O-Ring внутренняя резьба, выход 7/8 O-Ring наружная резьба, габаритные размеры 222x174x220 мм.	7 533р.	
	RC-U0636	Испаритель для а/м MB Sprinter, O-Ring, размеры 250*200*60 мм, совместим с TPB RC-U0417.	7 924р.	
	RC-U0637	Испаритель для Peugeot, FIAT Ducato Размеры 255*250*42 мм. Вход 3/4 O-Ring (внутренняя резьба), выход 7/8 O-Ring (наружная резьба)	7 107р.	
	RC-U06134	Испаритель встраиваемый Газ 3302 до 2017г., вход 1/2 O-Ring, выход 5/8 O-Ring	6 958р.	
	RC-U06102	Испаритель для а/м Уаз Патриот, 240x200x60, O-Ring	7 544р.	
	RC-U06106	Испаритель для а/м Газель Некст, 290x200x70, O-Ring с TPB RC-U0414	7 924р.	
	RC-U06106A	Испаритель для а/м Citroen , 290x200x60, O-Ring	7 119р.	

	RC-U06139	Испаритель аналог для а/м Volkswagen Crafter Размеры: 260*235*60 мм. Вход Ø 17,5 мм. O-Ring, выход Ø 11,7 мм. O-Ring	7 119р.	
	RC-U06148	Испаритель аналог для а/м Volvo FH13 (FM4) Размеры: 304*234*40 Вход Ø 18 мм. выход Ø 15,3 мм., отв. под болт М6 Канавка вход Ø 22/29,5 мм., выход Ø 19/26,5 мм.	7 447р.	
	RC-U06151	Испаритель кондиционера с ТРВ для УАЗ Патриот (3163-00-8131050-50) Размеры: 237*250*38 мм. Вход Ø 18,3 мм. O-Ring, выход Ø 10,2 мм. O-Ring	7 222р.	
	RC-U06154	Испаритель, аналог АТЕ002, устанавливается в климатическом блоке в кабине трактора. Применяемость: МТЗ-3022, МТЗ-2822, МТЗ-3522. Габариты испарителя: 344*150*78 мм. Подключение: вход Ø 11,6 мм., выход Ø 14,3 мм. К испарителю подходит: ТРВ RC-U04109, уплотнительные кольца RC-U0745 и RC-U0746	6 768р.	
	RC-U06155	Испаритель с ТРВ и коллектором (переходником), аналог 73523AG01A Габариты испарителя: 304*195*41 мм. Подключение к коллектору: вход Ø 8,1 мм., выход Ø 14,5 мм. К испарителю подходит ТРВ RC-U04013	8 844р.	
	RC-U06163	Испаритель аналог GAZ 10-1648 Габариты испарителя: 294*200*60 мм. Вход 3/4"-16UNF, O-Ring Выход 7/8"-14UNF, O-Ring	6 350р.	НОВИНКА
	RC-U0252	Испаритель аналог RE187311 для John Deere Размеры: 456*254*110 Вход Ø 11,8 мм. выход Ø 14,5 мм.	20 620р.	
	RC-U06108	Уплотнитель, в листах толщиной 3 мм, 1*1 м.	570р.	

Вентиляторы 6"

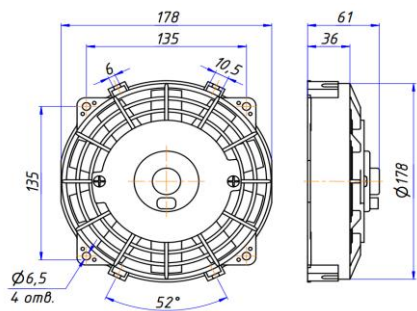

PUSH (S)
PULL (A)



Диаметр, дюйм	6"
Диаметр по крыльчатке	167 мм
Диаметр по корпусу	183 мм
Высота	61 мм
Геометрия крыльчатки	прямые лопасти

Артикул	OEM номер	Напряжение	Сила тока	Частота вращения	Направление потока воздуха	Мощность	Производительность	Цена
RC-U01292	VA22-AP11/C-50A	12 V	≤ 6,7 A	3000±10%	PULL	80 W	≤ 500 мз/час	2 352р.
RC-U01294	VA22-BP11/C-50A	24 V	≤ 3,3 A		PULL			

Вентиляторы 7"

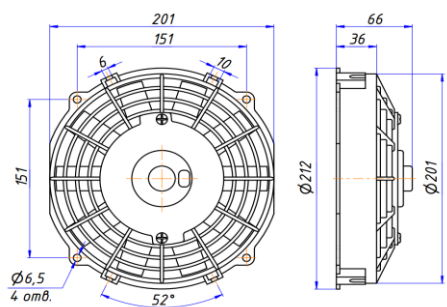

PUSH (S)
PULL (A)



Диаметр, дюйм	7"
Диаметр по крыльчатке	190 мм
Диаметр по корпусу	212 мм
Высота	66 мм
Геометрия крыльчатки	прямые лопасти

Артикул	OEM номер	Напряжение	Сила тока	Частота вращения	Направление потока воздуха	Мощность	Производительность	Цена
RC-U01286	VA14-AP7/C-34S	12 V	≤ 8,3 A	3000±10%	PUSH	100 W	≤ 600 мз/час	2 410р.
RC-U01287	VA14-AP7/C-34A	12 V			PULL			
RC-U01288	VA14-BP7/C-34S	24 V	≤ 4,2 A	2900±10%	PUSH			
RC-U01289	VA14-BP7/C-34A	24 V			PULL			

Вентиляторы 9"

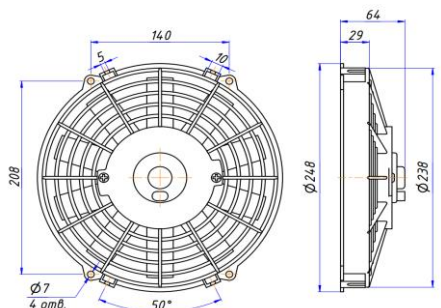

PUSH (S)
PULL (A)



Диаметр, дюйм	9"
Диаметр по крыльчатке	225 мм
Диаметр по корпусу	248 мм
Высота	64 мм
Геометрия крыльчатки	прямые лопасти

Артикул	OEM номер	Напряжение	Сила тока	Частота вращения	Направление потока воздуха	Мощность	Производительность	Цена
RC-U01212	VA07-AP7/C-31S	12 V	≤ 8,3 A	2600±10%	PUSH	100 W	≤ 650 мз/час	2 463р.
RC-U01213	VA07-AP7/C-31A	12 V			PULL			
RC-U01214	VA07-BP7/C-31S	24 V	≤ 4,2 A	2800±10%	PUSH			
RC-U01215	VA07-BP7/C-31A	24 V			PULL			

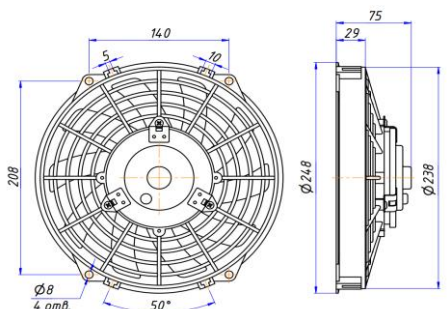

PUSH (S)
PULL (A)



Диаметр, дюйм	9"
Диаметр по крыльчатке	225 мм
Диаметр по корпусу	248 мм
Высота	75 мм
Геометрия крыльчатки	изогнутые лопасти

Артикул	OEM номер	Напряжение	Сила тока	Частота вращения	Направление потока воздуха	Мощность	Производительность	Цена
RC-U01371	VA07-AP12/C-58A	12 V	≤ 10 A	3200±10%	PULL	120 W	≤ 1700 мз/час	3 088р.
RC-U01372	VA07-AP12/C-58S	12 V			PUSH			
RC-U01373	VA07-BP12/C-58A	24 V	≤ 5 A		PULL			
RC-U01374	VA07-BP12/C-58S	24 V			PUSH			

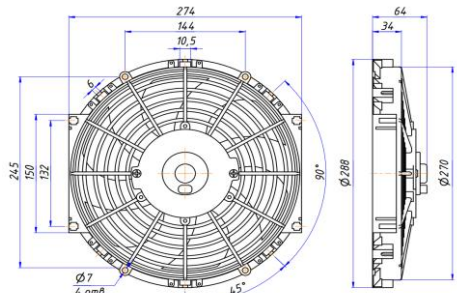

PUSH (S)
PULL (A)



Диаметр, дюйм	10"
Диаметр по крыльчатке	250 мм
Диаметр по корпусу	288 мм
Высота	64 мм
Геометрия крыльчатки	изогнутые лопасти

Артикул	OEM номер	Напряжение	Сила тока	Частота вращения	Направление потока воздуха	Мощность	Производительность	Цена
RC-U0101	VA11-AP8/C-57S	12 V	≤ 6,7 A	2400±10%	PUSH	80 W	≤ 750 мз/час	1 941р.
RC-U0102	VA11-AP8/C-57A	12 V	≤ 6,7 A		PULL			
RC-U0103	VA11-BP12/C-57S	24 V	≤ 3,3 A	PUSH				
RC-U0104	VA11-BP12/C-57A	24 V	≤ 3,3 A	PULL				

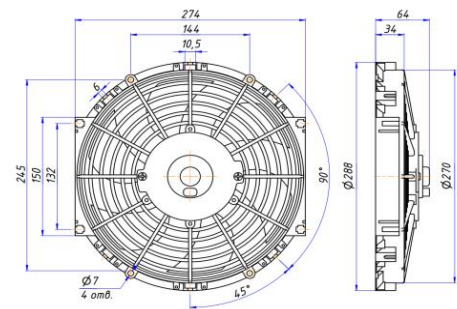

PUSH (S)
PULL (A)



Диаметр, дюйм	10"
Диаметр по крыльчатке	250 мм
Диаметр по корпусу	288 мм
Высота	64 мм
Геометрия крыльчатки	изогнутые лопасти

Артикул	OEM номер	Напряжение	Сила тока	Частота вращения	Направление потока воздуха	Мощность	Производительность	Цена
RC-U0118	VA11-AP7/C-57S	12 V	≤ 8,3 A	2600±10%	PUSH	100 W	≤ 850 мз/час	2 110р.
RC-U0119	VA11-AP7/C-57A	12 V	≤ 8,3 A		PULL			
RC-U0120	VA11-BP12/C-57S	24 V	≤ 4,2 A	PUSH				
RC-U0121	VA11-BP12/C-57A	24 V	≤ 4,2 A	PULL				

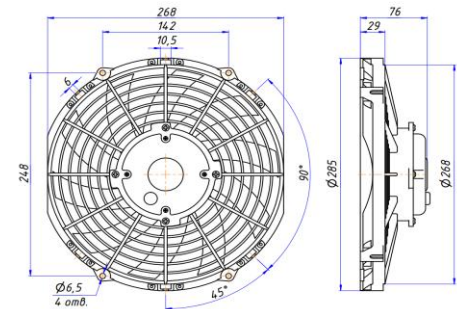

PUSH (S)
PULL (A)



Диаметр, дюйм	10"
Диаметр по крыльчатке	255 мм
Диаметр по корпусу	285 мм
Высота	76 мм
Геометрия крыльчатки	изогнутые лопасти

Артикул	OEM номер	Напряжение	Сила тока	Частота вращения	Направление потока воздуха	Мощность	Производительность	Цена
RC-U01330	VA11-AP7/C-57A	12 V	≤ 10 A	≥ 3200±4%	PULL	120 W	≤ 1800мз/час	4 775р.
RC-U01331	VA11-AP7/C-57S	12 V	≤ 10 A		PUSH			
RC-U01332	VA11-BP12/C-57A	24 V	≤ 5 A		PULL			
RC-U01333	VA11-BP12/C-57S	24 V	≤ 5 A		PUSH			

Вентиляторы 10" с микроконтроллерами плавного старта + водонепроницаемыми коннекторами

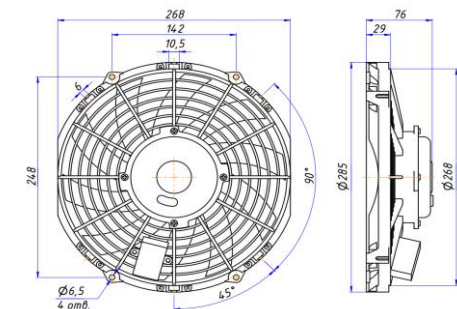

PUSH (S)
PULL (A)



Диаметр, дюйм	10"
Диаметр по крыльчатке	253 мм
Диаметр по корпусу	284 мм
Высота	78 мм
Геометрия крыльчатки	изогнутые лопасти

Артикул	OEM номер	Напряжение	Сила тока	Частота вращения	Направление потока воздуха	Мощность	Производительность	Цена
RC-U01367	VA11-AP7/C-57A	12 V	≤ 10 A	≥ 3200±4%	PULL	120 W	≤ 1800 мз/час	7 002р.
RC-U01368	VA11-AP7/C-57S	12 V	≤ 10 A		PUSH			
RC-U01369	VA11-BP12/C-57A	24 V	≤ 5 A		PULL			
RC-U01370	VA11-BP12/C-57S	24 V	≤ 5 A		PUSH			

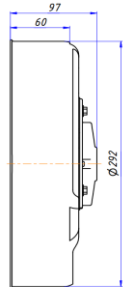
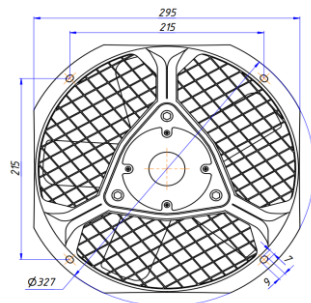

PUSH (S)
PULL (A)



Диаметр, дюйм	11"
Диаметр по крыльчатке	275 мм
Диаметр по корпусу	327 мм
Высота	97 мм
Геометрия крыльчатки	прямые лопасти

Артикул	OEM номер	Напряжение	Сила тока	Частота вращения	Направление потока воздуха	Мощность	Производительность	Цена
RC-U01314	-	24 V	≤ 6,2 A	≥ 3000±4%	PULL	150 W	≤ 2300 мз/час	7 508р.

Вентиляторы 12"

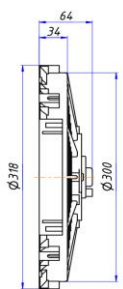
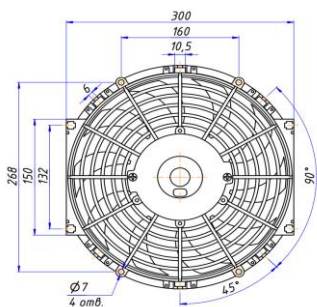

PUSH (S)
PULL (A)



Диаметр, дюйм	12"
Диаметр по крыльчатке	286 мм
Диаметр по корпусу	318 мм
Высота	64 мм
Геометрия крыльчатки	изогнутые лопасти

Артикул	OEM номер	Напряжение	Сила тока	Частота вращения	Направление потока воздуха	Мощность	Производительность	Цена
RC-U0105	VA09-AP8/C-54S	12 V	≤ 6,7 A	2000±10%	PUSH	80 W	≤ 850 мз/час	2 043р.
RC-U0106	VA09-AP8/C-54A	12 V	≤ 6,7 A		PULL			
RC-U0107	VA09-BP8/C-54S	24 V	≤ 3,3 A	PUSH				
RC-U0108	VA09-BP8/C-54A	24 V	≤ 3,3 A	PULL				

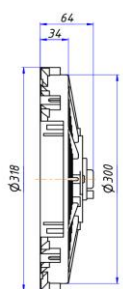
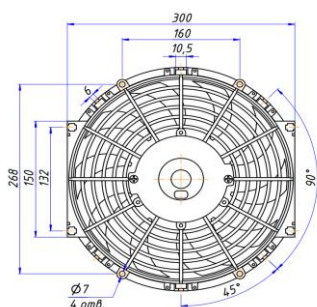

PUSH (S)
PULL (A)



Диаметр, дюйм	12"
Диаметр по крыльчатке	286 мм
Диаметр по корпусу	318 мм
Высота	64 мм
Геометрия крыльчатки	изогнутые лопасти

Артикул	OEM номер	Напряжение	Сила тока	Частота вращения	Направление потока воздуха	Мощность	Производительность	Цена
RC-U0137	VA09-AP12/C-54S	12 V	≤ 8,3 A	2600±10%	PUSH	100 W	≤ 900 мз/час	2 290р.
RC-U0138	VA09-AP12/C-54A	12 V	≤ 8,3 A		PULL			
RC-U0139	VA09-BP12/C-54S	24 V	≤ 4,2 A	PUSH				
RC-U0140	VA09-BP12/C-54A	24 V	≤ 4,2 A	PULL				

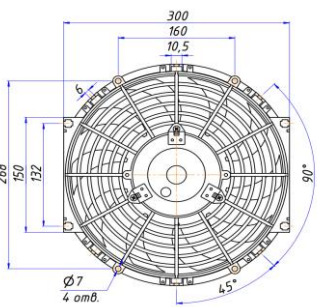

PUSH (S)
PULL (A)



Диаметр, дюйм	12"
Диаметр по крыльчатке	286 мм
Диаметр по корпусу	318 мм
Высота	76 мм
Геометрия крыльчатки	изогнутые лопасти

Артикул	OEM номер	Напряжение	Сила тока	Частота вращения	Направление потока воздуха	Мощность	Производительность	Цена
RC-U0126	VA09-AP50/C-54S	12 V	≤ 10 A	2400±10%	PUSH	120 W	≤ 950 мз/час	3 410р.
RC-U0127	VA09-AP50/C-54A	12 V	≤ 10 A		PULL			
RC-U0128	VA09-BP12/C-54S	24 V	≤ 5 A	PUSH				
RC-U0129	VA09-BP12/C-54A	24 V	≤ 5 A	PULL				

Вентиляторы 13"

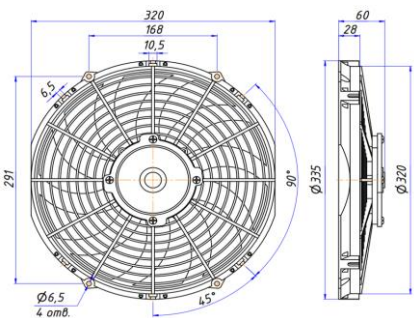

PUSH (S)
PULL (A)



Диаметр, дюйм	13"
Диаметр по крыльчатке	305 мм
Диаметр по корпусу	335 мм
Высота	60 мм
Геометрия крыльчатки	изогнутые лопасти

Артикул	OEM номер	Напряжение	Сила тока	Частота вращения	Направление потока воздуха	Мощность	Производительность	Цена
RC-U01419	VA10-AP50/C-61S	12 V	≤ 10 A	2400±4%	PULL	120 W	≤ 950 мз/час	4 543р.
RC-U01420	VA10-AP50/C-61A	24 V	≤ 5 A		PULL			

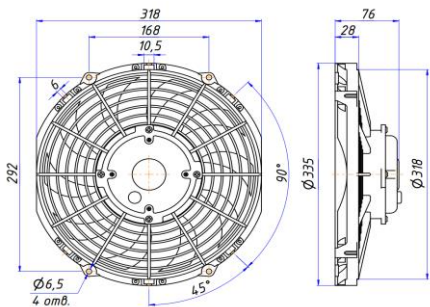

PUSH (S)
PULL (A)



Диаметр, дюйм	13"
Диаметр по крыльчатке	305 мм
Диаметр по корпусу	335 мм
Высота	76 мм
Геометрия крыльчатки	изогнутые лопасти

Артикул	OEM номер	Напряжение	Сила тока	Частота вращения	Направление потока воздуха	Мощность	Производительность	Цена
RC-U01362	-	12 V	≤ 12 A	2700±4%	PUSH	144 W	≤ 1800 мз/час	5 675р.
RC-U01361	-	12 V	≤ 12 A		PULL			
RC-U01335	-	24 V	≤ 6 A		PUSH			
RC-U01360	-	24 V	≤ 6 A		PULL			

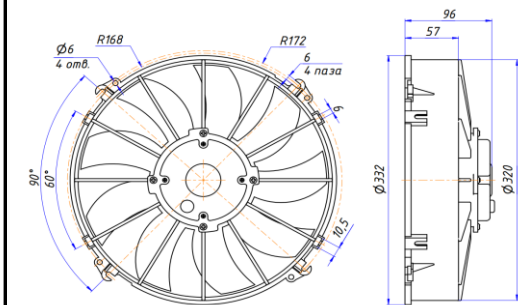

PUSH (S)
PULL (A)



Диаметр, дюйм	13"
Диаметр по крыльчатке	305 мм
Диаметр по корпусу	332 мм
Высота	96 мм
Геометрия крыльчатки	изогнутые лопасти

Артикул	OEM номер	Напряжение	Сила тока	Частота вращения	Направление потока воздуха	Мощность	Производительность	Цена
RC-U01344	VA01-BP70/LL-79S	24 V	≤ 7 A	3000±10%	PUSH	168 W	≤ 2300 мз/час	5 967р.

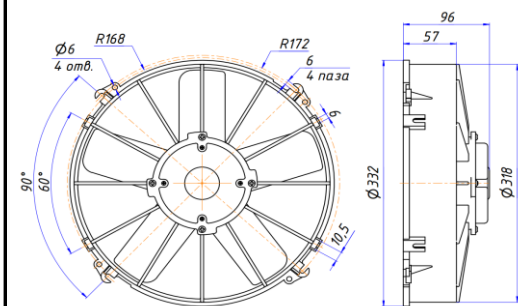

PUSH (S)
PULL (A)



Диаметр, дюйм	13"
Диаметр по крыльчатке	305 мм
Диаметр по корпусу	332 мм
Высота	96 мм
Геометрия крыльчатки	прямые лопасти

Артикул	OEM номер	Напряжение	Сила тока	Частота вращения	Направление потока воздуха	Мощность	Производительность	Цена
RC-U01280	VA01-AP70/LL-36A	12 V	≤ 13,3 A	3000±10%	PULL	160 W	≤ 2300 мз/час	6 715р.
RC-U01281	VA01-BP70/LL-36A	24 V	≤ 7 A		PULL			
RC-U01345	VA01-BP70/LL-36A	24 V	≤ 7 A	3000±4%	PULL	168 W	≤ 2300 мз/час	6 891р.

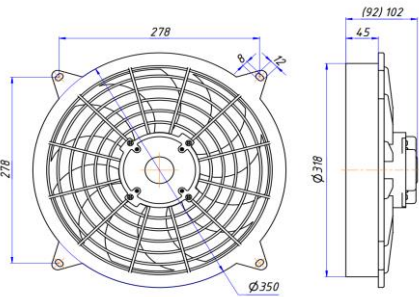

PUSH (S)
PULL (A)



Диаметр, дюйм	13"
Диаметр по крыльчатке	305 мм
Диаметр по корпусу	318 мм
Высота	102 (92) мм
Геометрия крыльчатки	изогнутые лопасти

Артикул	OEM номер	Напряжение	Сила тока	Частота вращения	Направление потока воздуха	Мощность	Производительность	Цена
RC-U01282	-	12 V	≤ 13,3 A	2900±10%	PULL	160 W	≤ 2300 мз/час	7 373р.
(RC-U01283)	-	24 V	≤ 6,7 A		PULL			

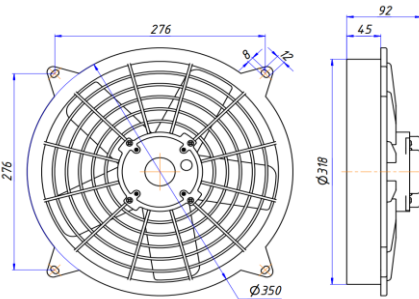

PUSH (S)
PULL (A)



Диаметр, дюйм	13"
Диаметр по крыльчатке	305 мм
Диаметр по корпусу	318 мм
Высота	92 мм
Геометрия крыльчатки	прямые лопасти

Артикул	OEM номер	Напряжение	Сила тока	Частота вращения	Направление потока воздуха	Мощность	Производительность	Цена
RC-U01315	-	24 V	≤ 7,5 A	3000±10%	PULL	180 W	≤ 2300 мз/час	7 853р.

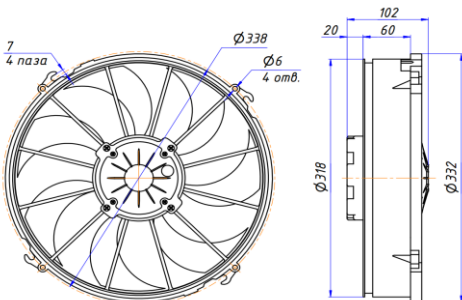

PUSH (S)
PULL (A)



Диаметр, дюйм	13"
Диаметр по крыльчатке	305 мм
Диаметр по корпусу	332 мм
Высота	102 мм
Геометрия крыльчатки	изогнутые лопасти

Артикул	OEM номер	Напряжение	Сила тока	Частота вращения	Направление потока воздуха	Мощность	Производительность	Цена
RC-U01317	-	24 V	≤ 14 A	3500±10%	PULL	370 W	≤ 3000 мз/час	12 575р.

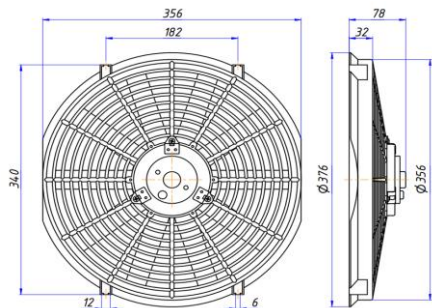

PUSH (S)
PULL (A)



Диаметр, дюйм	14"
Диаметр по крыльчатке	336 мм
Диаметр по корпусу	376 мм
Высота	78 мм
Геометрия крыльчатки	прямые лопасти

Артикул	OEM номер	Напряжение	Сила тока	Частота вращения	Направление потока воздуха	Мощность	Производительность	Цена
RC-U01239R	-	12 V	≤ 10 A	2400±10%	PULL	120 W	≤ 950 мз/час	2 710р.

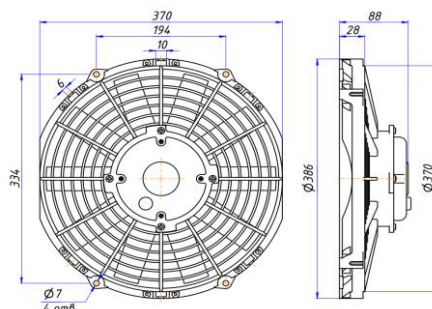

PUSH (S)
PULL (A)



Диаметр, дюйм	14"
Диаметр по крыльчатке	350 мм
Диаметр по корпусу	386 мм
Высота	88 мм
Геометрия крыльчатки	прямые лопасти

Артикул	OEM номер	Напряжение	Сила тока	Частота вращения	Направление потока воздуха	Мощность	Производительность	Цена
RC-U01339	VA08-BP70/LL-23A	24 V	≤ 7,9 A	2900±3%	PULL	190 W	≤ 2200 мз/час	12 153р.

Вентиляторы 16"

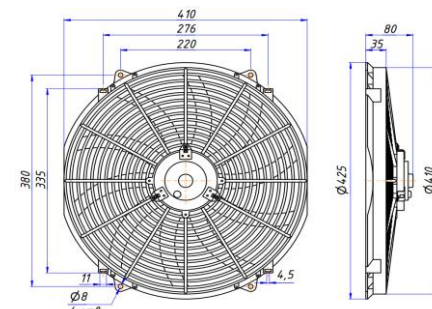

PUSH (S)
PULL (A)



Диаметр, дюйм	16"
Диаметр по крыльчатке	385 мм
Диаметр по корпусу	425 мм
Высота	80 мм
Геометрия крыльчатки	изогнутые лопасти

Артикул	OEM номер	Напряжение	Сила тока	Частота вращения	Направление потока воздуха	Мощность	Производительность	Цена
RC-U01295	-	12 V	≤ 10 A	2000±10%	PUSH	120 W	≤ 1000 мз/час	5 035р.
RC-U01296	-	12 V	≤ 10 A		PULL			
RC-U01297	-	24 V	≤ 5 A		PUSH			
RC-U01298	-	24 V	≤ 5 A		PULL			

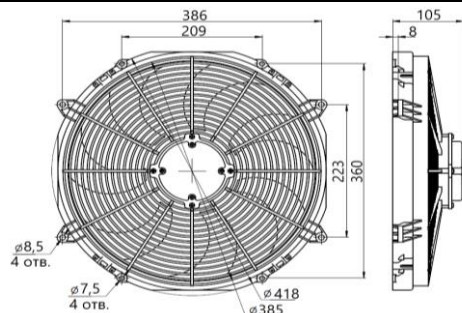

PUSH (S)
PULL (A)



Диаметр, дюйм	16"
Диаметр по крыльчатке	385 мм
Диаметр по корпусу	418 мм
Высота	120 мм
Геометрия крыльчатки	изогнутые лопасти

Артикул	OEM номер	Напряжение	Сила тока	Частота вращения	Направление потока воздуха	Мощность	Производительность	Цена
RC-U01338	VA33-BP93/LL-65A	24 V	≤ 10 A	2300±10%	PULL	240 W	≤ 2800 мз/час	16 712р.

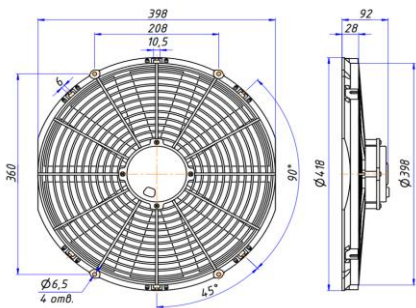

PUSH (S)
←
PULL (A)
→



Диаметр, дюйм	16"
Диаметр по крыльчатке	385 мм
Диаметр по корпусу	418 мм
Высота	92 мм
Геометрия крыльчатки	прямые лопасти

Артикул	OEM номер	Напряжение	Сила тока	Частота вращения	Направление потока воздуха	Мощность
RC-U01316	VA18-BP71/LL-41A	24 V	≤ 9,1 A	2900±3%	PULL	220 W

Вентиляторы 3,3"

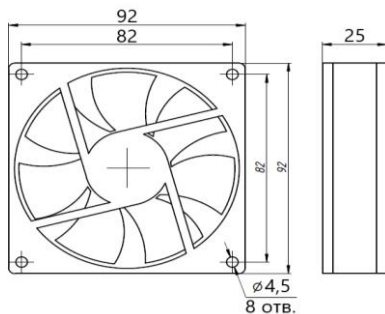

Диаметр, дюйм	3,3"
Диаметр по крыльчатке	84 мм
Размер по корпусу	92 * 92 мм
Высота	25 мм
Геометрия крыльчатки	изогнутые лопасти

Артикул	OEM номер	Напряжение	Сила тока	Частота вращения	Направление потока воздуха	Мощность
RC-U01310	-	24 V	≤ 0,3 A	3600	-	5 W

Вентиляторы с диффузором

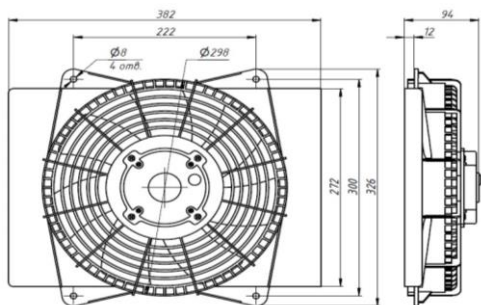

PUSH (S)
←
PULL (A)
→



Диаметр, дюйм	11"
Диаметр по крыльчатке	280 мм
Размеры по корпусу	272 * 382 мм
Высота	94 мм
Геометрия крыльчатки	изогнутые лопасти

Артикул	OEM номер	Напряжение	Сила тока	Частота вращения	Направление потока воздуха	Мощность
RC-U01337	-	24 V	≤ 5,8 A	≥ 2500	PULL	140 W

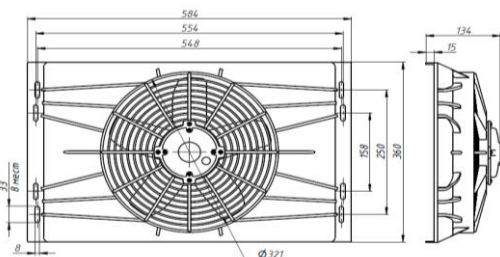

PUSH (S)
←
PULL (A)
→



Диаметр, дюйм	12"
Диаметр по крыльчатке	300 мм
Размеры по корпусу	360 * 580 мм
Высота	135 мм
Геометрия крыльчатки	прямые лопасти

Артикул	OEM номер	Напряжение	Сила тока	Частота вращения	Направление потока воздуха	Мощность
RC-U01343	-	24 V	≤ 5 A	≥ 2650	PULL	120 W

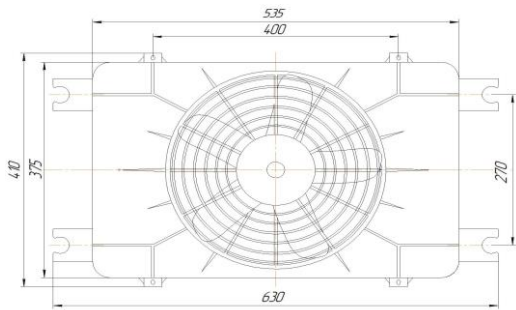

Диаметр, дюйм	12,5"
Диаметр по крыльчатке	320 мм
Размеры по корпусу	535 * 375 мм
Высота	105 мм
Геометрия крыльчатки	прямые лопасти

Артикул	OEM номер	Напряжение	Сила тока	Частота вращения	Направление потока воздуха	Мощность
RC-U01347	-	24 V	≤ 5 A	≥ 2650	PULL	120 W

Производительность	Цена
≤ 2300 мз/час	7 218р.

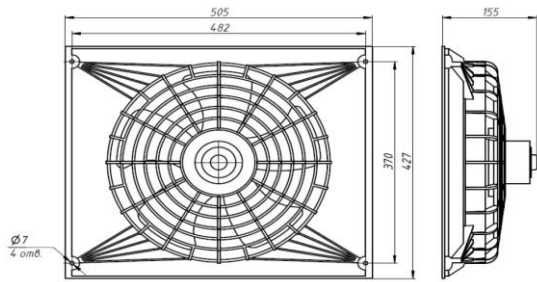

PUSH (S)
PULL (A)



Диаметр, дюйм	13,5"
Диаметр по крыльчатке	340 мм
Размеры по корпусу	505 * 427 мм
Высота	155 мм
Геометрия крыльчатки	изогнутые лопасти

Артикул	OEM номер	Напряжение	Сила тока	Частота вращения	Направление потока воздуха	Мощность
RC-U01336	-	24 V	≤ 5 A	2400±10%	PULL	120 W

Производительность	Цена
≤ 1100 мз/час	8 345р.

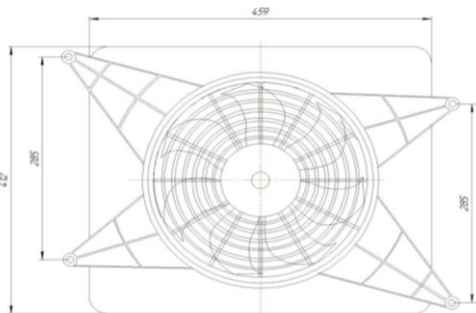

Диаметр, дюйм	13,5"
Диаметр по крыльчатке	340 мм
Размеры по корпусу	459 * 412 мм
Высота	160 мм
Геометрия крыльчатки	изогнутые лопасти

Артикул	OEM номер	Напряжение	Сила тока	Частота вращения	Направление потока воздуха	Мощность
RC-U01346	-	24 V	≤ 7 A	3000	PULL	168 W

Производительность	Цена
≤ 2300 мз/час	9 752р.

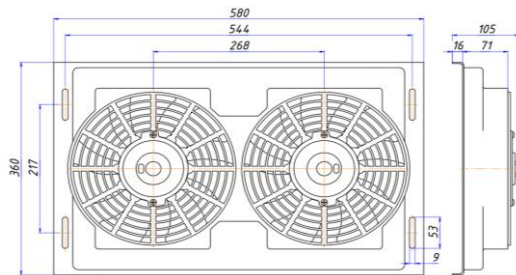

Диаметр, дюйм	10"
Диаметр по крыльчатке	250 мм
Размеры по корпусу	580 * 365 мм
Высота	105 мм
Геометрия крыльчатки	изогнутые лопасти

Артикул	OEM номер	Напряжение	Сила тока	Частота вращения	Направление потока воздуха	Мощность
RC-U0109	-	12 V	≤ 6,7 A	2300±200	PUSH	2 x 80 W
RC-U0110	-	24 V	≤ 3,3 A			

Производительность	Цена
650 мз/час	6 699р.

Радиальные вентиляторы

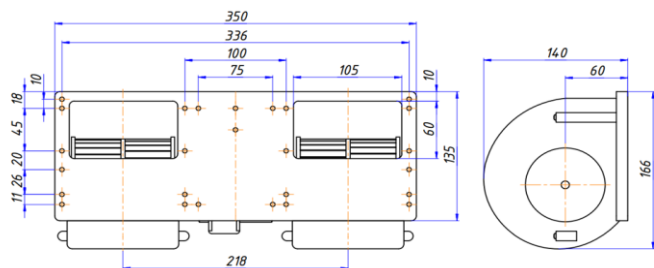

Диаметр, дюйм	-
Диаметр по крыльчатке	-
Размеры по корпусу	350 * 166 мм
Высота	140 мм
Геометрия крыльчатки	-

Артикул	OEM номер	Напряжение	Сила тока	Частота вращения	Направление потока воздуха	Мощность	Производительность	Цена
RC-U01312	006-B40-22	24 V	5,8-11,7 A	2400-3900	-	140-280 W	≤ 1100 мз/час	5 709р.
RC-C1354	006-A40-22	12 V	11,7-23,3 A		-			

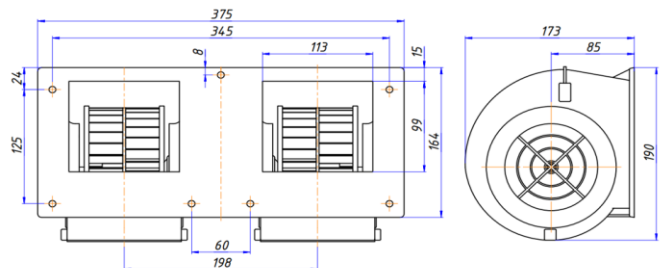

Диаметр, дюйм	-
Диаметр по крыльчатке	-
Размеры по корпусу	375 * 190 мм
Высота	173 мм
Геометрия крыльчатки	-

Артикул	OEM номер	Напряжение	Сила тока	Частота вращения	Направление потока воздуха	Мощность	Производительность	Цена
RC-U01406	323610A	12 V	-	≥ 3050	-	-	1150 мз/час	10 284р.

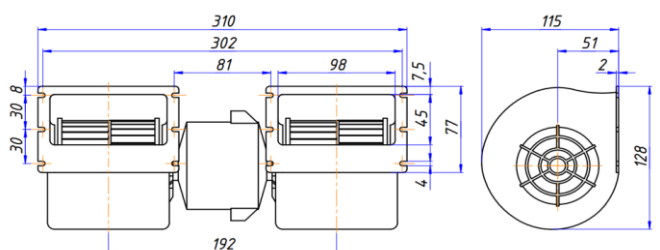

Диаметр, дюйм	-
Диаметр по крыльчатке	-
Размеры по корпусу	310 * 128 мм
Высота	115 мм
Геометрия крыльчатки	-

Артикул	OEM номер	Напряжение	Сила тока	Частота вращения	Направление потока воздуха	Мощность	Производительность	Цена
RC-U01309	008-B46-02	24 V	≤ 5,8 A	4000±10%	-	140 W	≤ 670 мз/час	4 514р.

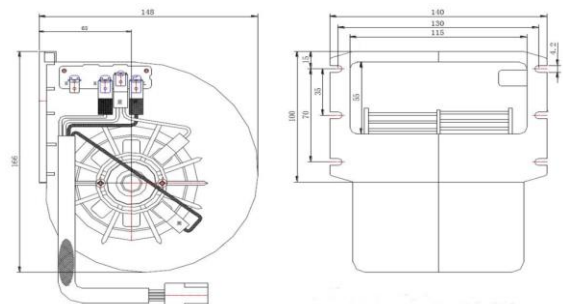

Диаметр, дюйм	-
Диаметр по крыльчатке	-
Размеры по корпусу	166 * 148 мм
Высота	140 мм
Геометрия крыльчатки	-

Артикул	OEM номер	Напряжение	Сила тока	Частота вращения	Направление потока воздуха	Мощность	Производительность	Цена
RC-U01414	009-A70-74D	12 V	-	≥ 3900	-	3 скорости	550 мз/час	4 968р.
RC-U01415	009-B70-74D	24 V	-		-			

ЭЛЕКТРОМОТОРЫ

Фото	Артикул	Наименование	Цена	Статус
	RC-U0112	Электромотор осевой (12V, 80W, PUSH)	1 471р.	
	RC-U0158	Электромотор осевой (12V, 80W, PULL) Частота вращения 3800 об/мин, сила тока 6,2 А	1 471р.	
	RC-U0113	Электромотор осевой (24V, 80W, PUSH)	1 471р.	
	RC-U0159	Электромотор осевой (24V, 80W, PULL) Частота вращения 3800 об/мин, сила тока 4,3 А	1 471р.	
	RC-U0150	Электромотор осевой (12V, 80W, PUSH)	1 471р.	
	RC-U0151	Электромотор осевой (12V, 80W, PULL)	1 471р.	
	RC-U0152	Электромотор осевой (24V, 80W, PUSH)	1 471р.	
	RC-U0153	Электромотор осевой (24V, 80W, PULL)	1 471р.	
	RC-U01300	Электромотор осевой (12V, 100W, PUSH)	1 643р.	
	RC-U01301	Электромотор осевой (12V, 100W, PULL)	1 643р.	
	RC-U01299	Электромотор осевой (24V, 100W, PUSH)	1 643р.	
	RC-U01302	Электромотор осевой (24V, 100W, PULL)	1 643р.	
	RC-U01304	Электромотор осевой (12V, 120W, PUSH)	2 567р.	
	RC-U01305	Электромотор осевой (12V, 120W, PULL)	2 567р.	
	RC-U01303	Электромотор осевой (24V, 120W, PUSH)	2 567р.	
	RC-U01306	Электромотор осевой (24V, 120W, PULL)	2 567р.	
	RC-U01307	Электромотор осевой (12V, 160W, PULL)	3 867р.	
	RC-U01308	Электромотор осевой (24V, 160W, PULL)	3 867р.	
	RC-U01352	Электромотор осевой (24V, 140W) Высота общая 102 мм. / корпус 78 мм. Диаметр 102 мм., межосевое расстояние 115 мм.	4 987р.	
	RC-U01350	Электромотор осевой (24V, 168W) Высота общая 93 мм. / корпус 80 мм.	5 863р.	
	RC-U01353	Электромотор осевой (24V, 190W) Высота общая 92 мм. / корпус 79 мм. Диаметр 100 мм., межосевое расстояние 134 мм.	5 163р.	
	RC-U01351	Электромотор осевой (24V, 30W) Высота общая 103 мм. / корпус 87 мм. Диаметр 60 мм., межосевое расстояние 115 мм.	2 609р.	
	RC-U01325	Электромотор осевой 24V, 120W , аналог Dongin Thermo, Hwasung Thermo. Высота общая 143 мм. / корпуса 111 мм. Диаметр 76 мм.	4 169р.	
	RC-U01327	Электромотор осевой 12V, 120W , аналог Dongin Thermo, Hwasung Thermo. Высота общая 146 мм. / корпуса 112 мм. Диаметр 76 мм., межосевое расстояние 77 мм.	5 177р.	
	RC-U01322	Электромотор осевой 24V, 120W , аналог Dongin Thermo, Hwasung Thermo. Высота общая 146 мм. / корпуса 112 мм. Диаметр 76 мм., межосевое расстояние 77 мм.	5 177р.	
	RC-U01321	120W, 24V, длина-178мм,(длина корпуса-147мм), ф 76, межосевое по отверстиям 83мм аналог Dongin Thermo, Hwasung Thermo.	5 484р.	







	RC-U01356	Электромотор вентилятора 12V, 97W , аналог Carrier 54-60006-10, EGBA1E060, Genesis, Zephyr, Харгос. Высота общая 157 мм. / корпус 123 мм., Диаметр 64 мм., номинальная скорость вращения 2890 об/мин.	6 243р.	
	RC-U01357	Электромотор вентилятора 24V, 97W , аналог Carrier. Высота общая 157 мм. / корпуса 123 мм., Диаметр 64 мм., номинальная скорость вращения 2890 об/мин.	6 243р.	
	RC-U01358	Электромотор вентилятора 12V, 95,5W , аналог Carrier 54-00639-114, 62-61762-00, Supra, Zephyr, Mistral, Summit. Высота общая 157 мм. / корпус 123 мм., Диаметр 64 мм., номинальная скорость вращения 2400 об/мин.	6 243р.	
	RC-U01359	Электромотор вентилятора 24V, 91,5W , аналог Carrier 54-00639-116, 54-60006-06, Thermo king 41-0436, 44-8827, M7135. Высота общая 157мм./корпус 123мм., Диаметр 64 мм., номинальная скорость вращения 2300 об/мин.	6 243р.	
	RC-U01323	Аналог Dongin Thermo, Hwasung Thermo. Мощность 144 W, напряжение 24 V Длина 160 мм., диаметр 76 мм., диаметр крыльчатки 300 мм.	5 350р.	
	RC-U01324	Аналог Dongin Thermo, Hwasung Thermo. Мощность 168 W, напряжение 24 V Длина 148 мм., диаметр 77 мм., диаметр крыльчатки 306 мм. Объем воздуха 1600 м3/час	5 542р.	
	RC-U01405	Электромотор осевой 12V, аналог John Deere RE300527	14 802р.	
	RC-U0148	Электромотор центробежный 12V, 80W	1 951р.	
	RC-U0149	Электромотор центробежный 24V, 80W	1 951р.	
	RC-U01204	Электромотор центробежный 12V, 80W с крыльчаткой	2 467р.	
	RC-U01205	Электромотор центробежный 24V, 80W с крыльчаткой	2 467р.	
	RC-U01206b	Крыльчатка. Диаметр: 85 мм. Длина: 85 мм.	287р.	
	RC-U01354-01	Крыльчатка для вентиляторов RC-U01354 и RC-U01355 Диаметр 10" (252 мм.) Высота 84 мм.	995р.	

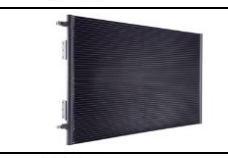

РАДИАТОРЫ КОНДИЦИОНЕРА

СЕРПАНТИН

Фото	Артикул	Наименование	Цена	Статус
	RC-U0221	Радиатор 10"x21"x44 мм., тип С, вход резьба 3/4"-16UNF, выход резьба 5/8"-18UNF, O-Ring.	6 781р.	
	RC-U0204	Радиатор 12"x14"x44 мм., тип С, вход резьба 3/4"-16UNF, выход резьба 5/8"-18UNF, O-Ring.	5 017р.	
	RC-U0201	Радиатор 14"x18"x44 мм., тип С, вход резьба 3/4"-16UNF, выход резьба 5/8"-18UNF, O-Ring.	6 895р.	
	RC-U0202	Радиатор 14"x21"x44 мм., тип С, вход резьба 3/4"-16UNF, выход резьба 5/8"-18UNF, O-Ring.	7 164р.	
	RC-U0203	Радиатор 14"x23"x44 мм., тип С, вход резьба 3/4"-16UNF, выход резьба 5/8"-18UNF, O-Ring.	7 703р.	
	RC-U0239	Радиатор 16"x18"x44 мм., тип С, вход резьба 3/4"-16UNF, выход резьба 5/8"-18UNF, O-Ring.	7 803р.	

МНОГОПОТОЧНЫЙ

Фото	Артикул	Наименование	Цена	Статус
	RC-U0227	Радиатор 10"x25"x18 мм., тип D, вход резьба 3/4"-16UNF, выход резьба 5/8"-18UNF, O-Ring.	4 987р.	
	RC-U0218	Радиатор 12"x18"x18 мм., тип D, вход резьба 3/4"-16UNF, выход резьба 5/8"-18UNF, O-Ring.	4 910р.	
	RC-U0205	Радиатор 12"x21"x18 мм., тип D, вход резьба 3/4"-16UNF, выход резьба 5/8"-18UNF, O-Ring.	5 748р.	
	RC-U0206	Радиатор 12"x23"x18 мм., тип D, вход резьба 3/4"-16UNF, выход резьба 5/8"-18UNF, O-Ring.	5 968р.	
	RC-U0228	Радиатор 12"x25"x18 мм., тип D, вход резьба 3/4"-16UNF, выход резьба 5/8"-18UNF, O-Ring.	5 630р.	
	RC-U0214	Радиатор 14"x18"x20 мм., тип D, вход резьба 3/4"-16UNF, выход резьба 5/8"-18UNF, O-Ring.	5 443р.	
	RC-U0207	Радиатор 14"x21"x18 мм., тип D, вход резьба 3/4"-16UNF, выход резьба 5/8"-18UNF, O-Ring.	5 493р.	
	RC-U0230	Радиатор 14"x21"x26 мм., тип D, вход резьба 3/4"-16UNF, выход резьба 5/8"-18UNF, O-Ring.	5 914р.	
	RC-U0208	Радиатор 14"x23"x18 мм., тип D, вход резьба 3/4"-16UNF, выход резьба 5/8"-18UNF, O-Ring.	4 818р.	
	RC-U0219	Радиатор 14"x23"x20 мм., тип D, вход резьба 3/4"-16UNF, выход резьба 5/8"-18UNF, O-Ring.	6 629р.	
	RC-U0209	Радиатор 14"x25"x18 мм., тип D, вход резьба 3/4"-16UNF, выход резьба 5/8"-18UNF, O-Ring.	6 181р.	
	RC-U0232	Радиатор 14"x25"x26 мм., тип D, вход резьба 3/4"-16UNF, выход резьба 5/8"-18UNF, O-Ring.	7 781р.	
	RC-U0225	Радиатор 14"x26"x20 мм., тип D, вход резьба 3/4"-16UNF, выход резьба 5/8"-18UNF, O-Ring.	7 428р.	
	RC-U0210	Радиатор 14"x27"x18 мм., тип D, вход резьба 3/4"-16UNF, выход резьба 5/8"-18UNF, O-Ring.	6 315р.	
	RC-U0215	Радиатор 14"x27"x20 мм., тип D, вход резьба 3/4"-16UNF, выход резьба 5/8"-18UNF, O-Ring.	6 872р.	
	RC-U0229	Радиатор 14"x27"x26 мм., тип D, вход резьба 3/4"-16UNF, выход резьба 5/8"-18UNF, O-Ring.	8 094р.	
	RC-U0226	Радиатор 14"x28"x20 мм., тип D, вход резьба 3/4"-16UNF, выход резьба 5/8"-18UNF, O-Ring.	7 237р.	
	RC-U0211	Радиатор 16"x18"x18 мм., тип D, вход резьба 3/4"-16UNF, выход резьба 5/8"-18UNF, O-Ring.	5 680р.	
	RC-U0212	Радиатор 16"x21"x18 мм., тип D, вход резьба 3/4"-16UNF, выход резьба 5/8"-18UNF, O-Ring.	6 551р.	
	RC-U0213	Радиатор 16"x23"x18 мм., тип D, вход резьба 3/4"-16UNF, выход резьба 5/8"-18UNF, O-Ring.	6 835р.	
	RC-U0216	Радиатор 16"x27"x20 мм., тип D, вход резьба 3/4"-16UNF, выход резьба 5/8"-18UNF, O-Ring.	7 355р.	
	RC-U0231	Радиатор 16"x27"x26 мм., тип D, вход резьба 3/4"-16UNF, выход резьба 5/8"-18UNF, O-Ring.	8 893р.	
	RC-U0237	Радиатор 17"x23"x20 мм., тип D, вход резьба 3/4"-16UNF, выход резьба 5/8"-18UNF, O-Ring.	7 635р.	
	RC-U0217	Радиатор 18"x21"x20 мм., тип D, вход резьба 3/4"-16UNF, выход резьба 5/8"-18UNF, O-Ring.	6 666р.	
	RC-U0235	Радиатор 18"x22"x20 мм., тип D, вход резьба 3/4"-16UNF, выход резьба 5/8"-18UNF, O-Ring.	7 619р.	
	RC-U0238	Радиатор 18"x26"x20 мм., тип D, вход резьба 3/4"-16UNF, выход резьба 5/8"-18UNF, O-Ring.	8 475р.	
	RC-U0260	Радиатор 18"x32"x20 мм., тип D, вход резьба 3/4"-16UNF, выход резьба 5/8"-18UNF, O-Ring.	8 750р.	НОВИНКА
	RC-U0259	Радиатор 20"x27"x20 мм., тип D, вход резьба 3/4"-16UNF, выход резьба 5/8"-18UNF, O-Ring.	8 950р.	
	RC-U0220	Радиатор 21"x27"x20 мм., тип D, вход резьба 3/4"-16UNF, выход резьба 5/8"-18UNF, O-Ring.	8 850р.	
	RC-U0233	Конденсор Газель-Некст, со встроенным осушителем. Размеры: 400*542*16 мм., вход резьба 3/4"-16UNF, выход резьба 5/8"-18UNF O-Ring. Без установочных кронштейнов.	8 611р.	
	RC-U0244	Радиатор 22"x29"x20 мм., вход резьба 3/4"-16UNF, выход резьба 5/8"-18UNF, O-Ring.	4 543р.	АКЦИЯ
	RC-U0222	Радиатор 18"x39"x20 мм., вход резьба 3/4"-16UNF, выход резьба 5/8"-18UNF, O-Ring. Аналог кондиционера Yilkar 100 для микроавтобусов.	14 103р.	
	RC-U0250	Радиатор 22"x29"x20 мм., вход резьба 3/4"-16UNF, выход резьба 5/8"-18UNF O-Ring. Аналог кондиционера Yilkar для микроавтобусов.	12 625р.	
	RC-U0246	Радиатор 340*700*20 мм., вход резьба 3/4"-16UNF, выход резьба 5/8"-18UNF O-Ring. Аналог конденсора для Thermo King V-400 DSR, V-500 DSR, V-500 Spectrum, V-500 TC DSR, V-600 MAX Оригинальный номер: 67-2868	11 496р.	
	RC-U0258	Радиатор 572*476*18 мм. для рефрижераторной установки Thermo King SLX серии. Номер каталога Thermo King: 67-2475, 672475, 672-475, 60-0618, 600618, 600-618, 67-2856, 672856 Применяемость: SLX 100, SLX 200, SLX 300, SLX 400	21 764р.	
	RC-U0251	Радиатор, аналог для Volvo FH13 (FM4), оригинальный номер: 22768792. Габариты: 14"x34"x16 мм. Подключение: вход Ø 15,3 мм., выход Ø 13,7 мм.	8 588р.	
	RC-U0253	Радиатор, аналог для MAN TGS, оригинальный номер: 81.61920.0030. Габариты: 14"x31"x16 мм. Подключение: вход Ø 14,4 мм., выход Ø 11 мм.	5 878р.	





	RC-U0241	Радиатор 172*530*26 мм., вход Ø 12 мм., выход Ø 12 мм. Аналог конденсора для Zanotti Z10/Z12/Z20 Оригинальный номер: 3CND573	7 095р.	
	RC-U0242	Радиатор 172*730*26 мм., вход Ø 12 мм., выход Ø 12 мм. Аналог конденсора для Zanotti Z25/Z30/Z35 Оригинальный номер: 3CND579	7 872р.	
	RC-U0243	Радиатор 172*850*26 мм., вход Ø 12 мм., выход Ø 12 мм. Аналог конденсора для Zanotti Z38 Оригинальный номер: 3CND580, 3CND575, 3CND514	9 605р.	
	RC-U0236	Радиатор 14"x33"x20 мм., вход Ø 14,5 мм., выход Ø 14,5 мм. Аналог для Volvo FH12, FH16 (с 2003 по 2008) Оригинальные номера: 20555299, 20838901, 21086300	8 279р.	
	RC-U0240	Радиатор 542*538*16 мм., вход Ø 14,5 мм., выход Ø 14,5 мм. Аналог для DAF 1629115.	11 134р.	







РЕССИВЕРЫ, ОСУШИТЕЛИ, СИЛИКАГЕЛЬ

Ресиверы вертикальные универсальные

Фото	Артикул	Наименование	Цена	Статус
	RC-U0501	Ресивер вертикальный, высота 200мм (170мм баллон), D-60мм, объем 480мл , вход и выход 5/8-18UNF O-Ring, под фитинг 3/8, G6, №6, O-Ring. (Датчик давления 3/8-24UNF Male - 2шт.)	685р.	
	RC-U0502	Ресивер вертикальный, высота 150мм (120мм баллон), D-76мм, объем 544мл , вход и выход 5/8-18UNF O-Ring, под фитинг 3/8, G6, №6, O-Ring. (Датчик давления 3/8-24UNF Male - 2шт.)	984р.	
	RC-U0505	Ресивер вертикальный, высота 200мм (170мм баллон), D-60мм, объем 480мл , вход и выход 5/8-18UNF Flare, под фитинг 3/8, G6, №6, Flare. (Датчик давления 3/8-24UNF Male - 2шт.)	722р.	
	RC-U0506	Ресивер вертикальный, высота 200мм (170мм баллон), D-76мм, объем 800 мл , вход и выход 5/8-18UNF O-Ring, под фитинг 3/8, G6, №6, O-Ring. (Датчик давления 3/8-24UNF Male - 2шт.)	1 140р.	
	RC-U0530	Высота 200 мм., высота баллона 170 мм., диаметр 60 мм., объем 480 мл. Вход и выход наружная резьба 9/16"-18UNF, O-Ring, под фитинг (Август) G6, №6, резьба гайки 9/16"-18UNF Mini O-Ring Датчик давления 3/8"-24UNF наружная резьба — 2 шт.	738р.	
	RC-U0530-1	Высота 200 мм., высота баллона 170 мм., диаметр 60 мм., объем 480 мл. Вход и выход наружная резьба 9/16"-18UNF, O-Ring, под фитинг (Август) G6, №6, резьба гайки 9/16"-18UNF Mini O-Ring Датчик давления 3/8"-24UNF наружная резьба — 1 шт.	738р.	
	RC-U0552	Ресивер (фильтр-осушитель) вертикальный, длина 200 мм., длина баллона 170 мм., диаметр 60 мм., объем 480 мл., вход наружная резьба 5/8"-18UNF, O-Ring, выход внутренняя резьба 5/8"-18UNF, O-Ring, датчик давления 3/8"-24UNF. Аналог T7060/Puma210, 87343822, 82023593, 47446232, 47446236	861р.	
	RC-C5170	Ресивер на New holland tx65 2003 , D-103мм, длина 216мм (175мм баллон), объем 1500 мл (вход 5/8-18 UNF (MO), выход 5/8-18 UNF (MO))	2 335р.	
	RC-U0567	Ресивер вертикальный, высота 205мм (175мм баллон), D-70мм, объем 670мл , вход и выход 5/8-18UNF Flare, под фитинг 3/8, G6, №6, Flare. (Датчик давления 3/8-24UNF Male - 2шт.)	1 194р.	
	RC-U0586	Высота 228 мм., высота баллона 205 мм., диаметр 102 мм., объем 1600 мл. Вход и выход 5/8"-18UNF, O-Ring, под фитинг 3/8", G6, №6, O-Ring Датчик давления 3/8"-24UNF наружная резьба - 2 шт. Аналог THERMOTEC KTT120152, для John Deere 1000, 8000, 9000, 6076H, 6081H, 6081HRW17.	3 160р.	
	RC-U0588	Высота 210 мм., высота баллона 185 мм., диаметр 76 мм., объем 835 мл. Вход и выход 5/8"-18UNF, O-Ring, под фитинг 3/8", G6, №6, O-Ring Датчик давления 3/8"-24UNF наружная резьба, заправочный порт 7/16"-20UNF Аналог MCC 26-0220, 825-4136, 37-19855, 127741	2 089р.	

Ресиверы горизонтальные универсальные

Фото	Артикул	Наименование	Цена	Статус
	RC-U0503	Ресивер горизонтальный, длина 238мм (178мм баллон) D-63мм, объем 550мл , вход и выход для газа 5/8 18UNF O-Ring, под фитинг 3/8, G6, №6, O-Ring (Датчик давления 3/8 - 24UNF Male - 1шт.)	1 439р.	
	RC-U0533	Ресивер горизонтальный, длина 240мм(178мм баллон), D-63мм, объем 550мл, вход и выход для газа 5/8 18UNF O-Ring, под фитинг 3/8, G6, №6, №6 Вход со стороны датчика (Датчик давления 3/8 - 24UNF Male - 1шт.)	1 685р.	
	RC-U0540	Ресивер горизонтальный универсальный длина 265мм, (225мм баллон), D-63мм, вход и выход (O-Ring) размер резьбы 5/8", слив Ф16мм резьба 3/8"	2 289р.	
	RC-U0504	Ресивер горизонтальный, длина 248мм(182мм баллон) D-76мм, объем 900мл , вход и выход для газа 5/8 18UNF O-Ring, под фитинг 3/8, G6, №6, O-Ring. (Датчик давления 3/8 - 24UNF Male - 1шт.)	1 702р.	
	RC-U05004	Ресивер горизонтальный, длина 265мм(179мм баллон) D-76мм, объем 800мл, вход и выход для газа 5/8 18UNF O-Ring, под фитинг 3/8, G6, №6, O-Ring. (Датчик давления 3/8 - 24UNF Male - 1шт.)	1 760р.	

















	RC-U0575	Ресивер горизонтальный аналог AGCO, Challenger, Massey Ferguson . длина 270мм, длина баллона 200мм, диаметр 76мм, V=900мл, 5/8" 18UNF O-Ring, под фитинг 3/8", G6, №6, O-Ring.	2 844р.	
	RC-U0532	Ресивер горизонтальный, длина169мм, длина баллона114мм., диам. 76мм, объем 507мл, вход и выход для газа Ø трубки 3/8", Ø резьбы 5/8" 18UNF O-Ring аналог Danfoss	1 422р.	
	RC-U0577	Ресивер горизонтальный RC-U0577 420x375x45, V=600мл, вход/выход 5/8" 18UNF O-Ring, под фитинг 3/8", G6, №6, O-Ring.	2 277р.	
	RC-U0583	Ресивер (фильтр-осушитель) с кронштейном. Аналог Автохолод. Длина общая 240 мм., длина балона 170 мм., диаметр 76 мм., Вход и выход наружная резьба 5/8"-18UNF O-Ring, под фитинг 3/8", G6, №6, O-Ring Вход под датчик давления внутренняя резьба 3/8"-24UNF	2 721р.	
	RC-U0531	Ресивер горизонтальный, алюминиевый с кронштейном. Длина 310 мм., длина баллона 220 мм., диаметр 89 мм., объем 1300 мл. Вход и выход 5/8"-18UNF O-Ring, под фитинг 3/8", G6, №6, O-Ring. Заправочный порт 7/16"-20UNF.	3 559р.	
	RC-U0572	Ресивер горизонтальный, алюминиевый с кронштейном. Длина 310 мм., длина балона 220 мм., диаметр 88 мм., объем 1300 мл. Вход и выход 5/8"-18UNF O-Ring, под фитинг 3/8", G6, №6, O-Ring. Заправочный порт 7/16"-20UNF.	3 938р.	





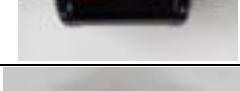

Фильтры-осушители на рефрижераторы

Фото	Артикул	Наименование	Цена	Статус
	RC-U0579	Бак фреона Ресивер аналог Thermo King 67-1542, 671542, 671-542, 67-1130, 671130, 671-130, 5D50909G02, 5D39996G01 (SL-100 / SL100, SL-200 / SL200, SL-400 / SL400,SL-100e / SL100E, SL-200e / SL200E, SL-400e / SL400E, SL-100e Tier2, SL100eTier2, SL-200e Tier2 / SL200eTier2, SL-400e Tier2 / SL400eTier2, SL-400e SR, SL400ESR, Spectrum SL Tier2, SpectrumSLTier2, Spectrum SL Multi-Temp, SpectrumSLMultiTemp)	26 142р.	
	RC-U0539	Дегидратор (фильтр-осушитель) Carrier и Thermo King, Zanotti , длина 223мм, (170мм баллон), D-88мм, вход и выход ORFS 3/8" размер резьбы 11/16	2 895р.	
	RC-U0541	Дегидратор (фильтр-осушитель) Carrier 14-00326-03, 14-60018-00, 350-4174, 14-00326-00, 3504560, 14-60018-03,и Thermo King 668471, 66-8471, 3FLT176 Xarios500/600, Supra 450/550/750/850/950 Genesis Zanotti FZ258 , длина 225мм, (188мм баллон), D-75мм, вход и выход ORFS 3/8" размер резьбы 11/16	3 160р.	
	RC-U0566	Дегидратор (фильтр осушитель) аналог Carrier Длина 225 мм, длина баллона 187 мм.Диаметр 76,5 мм. Вход -Выход13/16 ORFS	1 737р.	
	RC-U05100	Дегидратор аналог Carrier 14-00326-05 Длина общая 225 мм., длина баллона 187 мм., диаметр 76 мм. Объем 650 мл. Вход, выход наружная резьба 13/16"-16UN, ORFS, канавка под кольцо Ø 11/15,8 мм.	1 737р.	
	RC-U0544	Дегидратор (фильтр-осушитель) Thermo King ТК 66-0600 (61-0600), 61-600, 680600, 68-600, 669200, 66-9200, SMX, SL, SLX, SLXe, UT-800/1200 , длина 235мм, (190мм баллон), D-88мм, вход и выход ORFS 1/2-5/8 размер резьбы 1"- 13/16	3 950р.	
	RC-U0581	Дегидратор (фильтр-осушитель) аналог АВГУСТ 23БС-А18 (04-260020-00) , общая длина 250мм, длина баллона198мм., диаметр 76мм.,Вход наружная резьба M24×1.5, выход наружная резьба M24×1.5	3 138р.	
	RC-U0559	Дегидратор (фильтр осушитель) аналог ALKO Control ADK304 . Длина 250 мм, Длина баллона186мм. Диаметр, 76 мм. Вход 3/4(Flayer), Выход 3/4(Flayer),	1 932р.	
	RC-U0584	Дегидратор (фильтр осушитель) аналог DML 414 Danfoss (023Z0109). Длина общая 252 мм., длина балона 196 мм., диаметр 89 мм. Объем 1190 мл. Вход и выход для газа наружная резьба 3/4"-16UNF Flayer.	2 473р.	
	RC-U0595	Дегидратор (фильтр осушитель), аналог DML 306 Danfoss. Длина общая 258 мм., длина баллона 186 мм., диаметр 76 мм. Объем 840 мл. Вход и выход для газа наружная резьба 7/8"-14UNF Flayer	1 748р.	
	RC-U0536	Фильтр осушитель аналог DML 083 Danfoss 023Z5040 , длина 158мм (100мм баллон), D-58мм, вход и выход (Flayer) 3/8" (10мм), размер резьбы 5/8 Температурный диапазон: -40 ° C - + 70 ° C	2 422р.	
	RC-U0594	Дегидратор (фильтр осушитель), аналог DML 083 FS Danfoss 023Z1323 Длина общая 140 мм., длина баллона 100 мм., диаметр 54 мм. Объем 150 мл. Вход и выход для газа наружная резьба 11/16"-16UN ORFS под фитинг 3/8", G6, №6, ORFS	1 288р.	







	RC-U0537	Дегидратор (фильтр-осушитель) Carrier 14-00326-04, 14-60018-01, 14-60018-04, 14-00326-01 и Thermo King 66-8718, 668718, 668-718, (аналог Danfoss DML163FS 023Z0219) , длина 150мм, (85мм баллон), D-75мм, вход и выход ORFS 3/8" размер резьбы 11/16	2 019р.	
	RC-U0538	Фильтр осушитель аналог DML 163 Danfoss 023Z5008 длина 165мм (85мм баллон), D-75мм, вход и выход (Flayer) 3/8" (10мм), размер резьбы 5/8 Температурный диапазон: -40 ° C - + 70 ° C	2 721р.	
	RC-U0597	Дегидратор (фильтр-осушитель), аналог Thermo King 66-8065, Длина общая 143 мм., длина баллона 110 мм., диаметр 75 мм. Вход и выход наружная резьба 9/16"-18UNF, ORFS, под фитинг 3/8", G6, №6, ORFS	2 082р.	
	RC-U0576	Дегидратор (фильтр-осушитель) аналог Danfoss: DCL163FS 023Z0219 66-8718 / P-14-00326-04. Thermo King: 66-8718, 668718, 668-718., Carrier: 14-00326-04, 14-60018-01, 14-60018-04, 14-00326-01 для установок модельного ряда Xarios / Zephyr. Zanotti: SFZ114, 213, 214, 219, 229, Zero20, Zero30, Zero35, Zero38, 200, 300, 350, 380. Terra Frigo: S10, S10P, S20, S20P, S30, S30P, S40, S40P. Размеры 160x120x75, вход и выход ORFS 3/8", резьба 11/16".	2 281р.	
	RC-U0553	Дегидратор (фильтр-осушитель) аналог Thermo King 61-3851, Длина 107 мм., длина баллона 71 мм., диаметр 54 мм., вход и выход 9/16"-18UNF, ORFS. Температурный диапазон -40°C – + 70°C	1 843р.	
	RC-U0554	Дегидратор (фильтр-осушитель) аналог DML 053, 023Z1501, Thermo King 61-3852, 1E39797H02. Длина 113 мм., длина баллона 71 мм., диаметр 54 мм., вход и выход 11/16"-16UN, ORFS. Температурный диапазон -40°C – + 70°C	1 843р.	
	RC-U0580	Дегидратор (фильтр-осушитель) аналог Zanotti 3FLT177 Zanotti Zero 20, 25, 30, 35, 38, SFZ 213, 214, 219, 229 Длина, мм 148, Длина баллона, мм 108, Диаметр, мм 74 Вход и выход ORFS 3/8" Размер резьбы 11/16" 16 UNF	2 107р.	
	RC-U0558	Дегидратор (фильтр осушитель) аналог Thermo King . Длина 126,5 мм, длина баллона 84,5 мм. Диаметр 60 мм. Вход 5/8 O-Ring . Выход 5/8 O-Ring .	2 195р.	
	RC-U0542	Дегидратор (фильтр-осушитель) Thermo King 66-5788 (61-0800), 66-9700, 669700, 669-700, 665788, 665-788, 61-0800, 610800, 610-800, 61-800, 61800, длина 175мм, (117мм баллон), D-75мм, вход и выход ORFS 3/8" размер резьбы 11/16	2 162р.	
	RC-U0549	Фильтр-осушитель, аналог Carrier Viento 65-60078-10 , длина 160мм, D-80мм., вход: PAD (d 8.6), выход: PAD (d 8.6). Температурный диапазон -40° C – + 70° C	2 614р.	
	RC-U0587	Ресивер аналог Zanotti 3ACP084 (с кронштейном). Длина 225 мм., диаметр 102 мм., длина баллона 184 мм., объем 1445 мл. Вход под пайку, выход наружная резьба 1"-14UNS, ORFS.	6 932р.	
	RC-U0591	Ресивер аналог Zanotti FZ 213/214/219 3SRP002 (5802444) Длина общая 200 мм., длина баллона 172 мм., диаметр 76 мм. Объем 750 мл. Вход под пайку Выход наружная резьба 1"-14UNS, ORFS	4 451р.	
	RC-U0599	Ресивер аналог Zanotti Zero 25S/30S/35S, 3SRP005 (с кронштейном) Длина общая 180 мм., длина баллона 173 мм., диаметр 76 мм. Объем 650 мл. Вход под пайку Ø 12 Выход наружная резьба 1"-14UNS, ORFS	4 600р.	

Ресиверы для сельхозтехники, грузовых автомобилей и автобусов



Фото	Артикул	Наименование	Цена	Статус
	RC-U0582	Ресивер аналог DEUTZ, LAMBORGHINI, SAME/DEUTZ : 0.014.2995.4/30, 00154222410, 00142995430, 0.015.4222.4/10 LAMBORGHINI : 0.015.4222.4/10 SAME : 0.015.4222.4/10, 0.014.2995.4/30, DEUTZ: AGROTRON 120 130 150 150.7 180.7, AGROTRON 165.7, AGROTRON 90 100 110 120, AGROTRON 90P 100P 110P 120P, AGROTRON K420, AGROTRON L730, AGROTRON M625, AGROTRON TTV 620, AGROTRON TTV 7250, AGROTRON X720. LAMBORGHINI: MACH 250 T4i Vrt, SPARK 180 T4i, SPARK 190 T4i Vrt SAME: AUDAX 200, AUDAX 220, DIAMOND 230DCR, 270DCR, DIAMOND 270, IRON 100, IRON 110, IRON 120, IRON 165.7	2 064р.	
	RC-U0543	Осушитель системы кондиционирования аналог MAN 4-SERIE TGA (2000-2008) 81.61910.6017 , Behr Hella Service truck 8FT351197-481, Diesel Technic 3.82280, MAN 81.61910.6023, MAN 81.61910.6045	2 457р.	
	RC-U0547	Ресивер Mercedes Benz, Aktros, Man, длина 290 мм, (260мм балон), D-50мм, вход и выход размер резьбы 3/4-16UNF O-Ring (фитинг #8) Выход под датчик давления 3/8"-24UNF наружная резьба - 2шт.	2 809р.	
	RC-U0564	Ресивер аналог MAN. Длина 295 мм, длина баллона 270 мм. Диаметр 51мм. Вход 5/8 O-Ring , Выход 5/8 O-Ring. Выход под датчик давления 3/8"-24UNF наружная резьба - 2шт.	2 809р.	
	RC-U0548	Ресивер Volvo , длина 230 мм, (204мм баллон), D-75мм, вход- внутренний размер резьбы 5/8-18UNF O-Ring, выход-наружный размер резьбы 5/8-18UNF O-Ring (фитинг #6)	2 281р.	
	RC-U0598	Ресивер (фильтр-осушитель) вертикальный, аналог 82422923 для Volvo FH4 Длина общая 205 мм., длина баллона 205 мм., диаметр 80 мм. Объем 800 мл. Вход Ø 20,5 мм., канавка уплотнительного кольца Ø 24/31,6 мм. Выход Ø 18 мм., канавка уплотнительного кольца Ø 22/29,5 мм.	5 371р.	
	RC-U0563	Ресивер аналог на Konvekta H14-003-044 комбайн CLAAS. Длина 217 мм, длина баллона 190 мм. Диаметр 75 мм. Вход 5/8 O-Ring , Выход 5/8 O-Ring. С Заправочным портом 7/16	3 124р.	
	RC-U0573	Дегидратор (фильтр-осушитель) аналог на Case IH, John Deere, Lamborghini, JCB, Ford, Fendt, Claas, Deutz-Fahr, Bizon, Landini, Massey Ferguson, MTZ Belarus, New Holland, Renault, Same, Ursus, Zetor . Длина -168 мм, длина баллона-137 мм., диаметр-75мм. Вход male 5/8" O-Ring , выход male 5/8" O-Ring. Выход под датчик давления female 3/8".	2 149р.	
	RC-U0593	Фильтр-осушитель вертикальный, аналог Claas 7700067302 Длина общая 216 мм., длина баллона 175 мм., диаметр 74 мм. Объем 750 мл. Вход и выход 5/8"-18UNF O-Ring, под фитинг 3/8", G6, №6, O-Ring Вход под датчик 3/8"-24UNF	2 473р.	
	RC-U0561	Ресивер аналог MTЗ 3022 и 3522. Длина 174 мм, Длина баллона 144мм. Диаметр, 76 мм. Вход 5/8 O-Ring , Выход 5/8 O-Ring. Датчик давления 7/16	2 142р.	
	RC-U0565	Ресивер аналог (Элинж) Газель Next ГАЗ АС.118.927 Длина 127 мм, Длина баллона 97 мм. Диаметр 100 мм. Вход 5/8 O-Ring, Выход 5/8 O-Ring.	1 615р.	
	RC-U0546	Дегидратор (фильтр-осушитель) аналог John Deere, Case, New Holland длина 205мм, (142мм баллон), D-100мм., O-Ring, вход: female 5/8, выход: male 5/8	2 195р.	
	RC-U0555	Дегидратор (фильтр-осушитель) аналог KONVEKTA H14-001-058-01 длина L 240чю (185мм баллон), D 75, соединение O-Ring, резьба- 7/8- Автобусы Температурный диапазон -40° С – + 70° С	3 247р.	
	RC-U0569	Дегидратор (фильтр-осушитель) Аналог Emerson Type EK163 (длина 173 мм, длина корпуса 123мм, диаметр 65мм, вход и выход вход и выход Flayer 3/8" , размер резьбы 5/8	1 935р.	
	RC-U0578	Дегидратор (фильтр-осушитель) аналог Danfoss DML 305FS 023Z0264., Thermo king 66-9352, Carrier 24-06010-54, Iveco 503128416 Длина, 240мм, Длина баллона, 190мм, Диаметр 80 мм Вход и выход ORFS Размер резьбы 1" 14 UNF	2 289р.	
	RC-U0560	Дегидратор аналог John Deere RE214440. Длина, 290 мм, длина баллона, 245 мм. Диаметр 76 мм. Вход внутренняя резьба 5/8, Выход наружная резьба 5/8 O-Ring.	2 721р.	



	RC-U0570	Дегидратор (фильтр-осушитель) Аналог Danfoss DML033, 023Z5036 023Z5090 длина 111 мм, длина баллона 61мм, Диаметр 60мм, вход и выход Flayer 3/8" , размер резьбы 5/8	1 171р.	
	RC-U0571	Дегидратор (фильтр-осушитель), аналог Thermo King 61-3852 длина 132 мм, длина корпуса 72мм, диаметр 54мм, вход и выход Flayer 3/8" , размер резьбы 5/8	1 843р.	
	RC-U0574	Дегидратор (фильтр-осушитель) аналог Case, New Holland McCormic Длина 210мм, Длина баллона 162мм, Диаметр 102мм. Вход/выход male 5/8"; female 5/8"; Тип соединения O-Ring	3 117р.	
	RC-U0568	Осушитель системы кондиционирования аналог : SCANIA 1772730 IN: φ8,9 OUT: φ8,4 φ98x171.5mm	3 424р.	
	RC-U0589	Ресивер (фильтр-осушитель) горизонтальный. Аналог John Deere 5310N, 5410N, 5510N (1901207) Длина общая 272 мм., длина баллона 180 мм., диаметр 63 мм., объем 540 мл. Вход и выход 5/8"-18UNF O-Ring, под фитинг 3/8", G6, №6, O-Ring Заправочный порт 7/16"-20UNF.	2 774р.	
	RC-U0596	Ресивер (фильтр-осушитель) горизонтальный Аналог 85804063 для New Holland Длина общая 245 мм., длина баллона 142 мм., диаметр 76 мм., объем 640 мл. Вход и выход 5/8"-18UNF O-Ring, под фитинг 3/8", G6, №6, O-Ring Заправочный порт 7/16"-20UNF	2 027р.	

Маслоотделители



Фото	Артикул	Наименование	Цена	Статус
	RC-U0557	Масляный фильтр компрессора аналог Thermo King 66-7800 . Длина 148,5мм, длина баллона 110,1 мм.Диаметр 60 мм.Вход масла 11/16 ORFS, Выход масла 9/16 ORFS, Датчик давления резьба 7/16	4 510р.	
	RC-U0562	Маслоотделитель аналог Thermo King 66-8548 . Длина 168 мм, длина баллона 124мм.Диаметр 76 мм.Вход-Выход 13/16 ORFS, Выход масла 9/16 ORFS.	6 843р.	
	RC-U0545	Маслоотделитель аналог Carrier Viento 200, 300, Zanotti (A65-60059-01; SO77X118-65-60059-01) Общая высота с кронштейнами: 150мм. Высота баллона:130мм. Диаметр баллона: 77мм, Входы и выходы: наружная резьба 13/16" ORFS, под фитинг 3/8", G6, №6, ORFS; вывод жидкости наружная резьба 9/16" ORFS.	6 932р.	
	RC-U0585	Маслоотделитель аналог Carrier Xarios 400/500/600 (65-60057-00) Высота баллона: 130 мм. Диаметр баллона: 77 мм. Вход и выход наружная резьба 1"-14UNS ORFS, вывод жидкости - наружная резьба 9/16"-18UNF ORFS.	6 932р.	
	RC-U0590	Маслоотделитель аналог Zanotti серии Z (3SPO067) Высота баллона: 130 мм. Диаметр баллона: 76 мм. Вход и выход наружная резьба 13/16"-16UNF ORFS, вывод жидкости наружная резьба 9/16"-18UNF ORFS.	6 728р.	
	RC-U0592	Маслоотделитель аналог Zanotti SFZ/UFZ (3SPO030) Высота баллона: 130 мм. Диаметр баллона: 76 мм. Вход и выход наружная резьба 13/16"-16UNF ORFS, вывод жидкости наружная резьба 9/16"-18UNF ORFS. Заправочный порт 7/16"-20UNF	6 728р.	

Ресиверы для легковых автомобилей

Фото	Артикул	Наименование	Цена	Статус
	RC-U0511	Ресивер (докипатель). Высота баллона 223 мм., диаметр 90 мм. Вход внутренняя резьба M27x2, O-Ring, выход наружная резьба M27x2, O-Ring. Ресивер-коллектор (докипатель). В зоне низкого давления климатической установки, установлен на теплом месте в моторном отсеке (довыпаривание). Ресивер-коллектор служит в качестве демпфирующего резервуара и сборника для хладагента и холодильного масла и как защита для компрессора.	909р.	АКЦИЯ
	RC-U0509	Ресивер на Audi A3/Beetle/Golf 98-01, W/Черный, Inlet: PAD Fittings Outlet: PAD Fittings, D=60mm, L=160mm	679р.	АКЦИЯ
	RC-U0510	Ресивер на Audi 80 93 98., Passat B5 - 2000, L=230mm, D=89mm, Inlet: M2x1.5, Outlet: M28x1.5	909р.	АКЦИЯ

	RC-U0513	Ресивер на Mazda 626 91/Sentra 331-1.6/ Ford TX5'91, Inlet: PAD Fittings, Outlet: PAD Fittings, D=60mm, L=160mm,	564р.	АКЦИЯ
	RC-U0514	Ресивер на Mazda 626 91-/Sentra 331-1.6/ Ford TX5'91/Opel Vectra, Inlet: PAD Fittings D=60mm, L=160mm	564р.	АКЦИЯ
	RC-U0516	Ресивер на Mitsubishi Galant 94, KIA (Korea), Inlet: PAD Fittings, Outlet: PAD Fittings, D=60mm, L=163mm	564р.	АКЦИЯ
	RC-U0517	Ресивер на Nissan Sentra 331-1.1/Nissan Sunny 94-97 Inlet: PAD Fittings, Outlet: PAD Fittings, D=80mm, L=163mm	564р.	АКЦИЯ
	RC-U0518	Ресивер на Nissan Almera, Inlet: PAD Fittings, Outlet: PAD Fittings, D=60mm, L=150mm	564р.	АКЦИЯ
	RC-U0520	Ресивер на Opel Astra G J Astra D=60mm, H=110mm,	794р.	АКЦИЯ
	RC-U0521	Ресивер на TOYOTA CORONA/COROLLA GM GEO EE90, H=154mm, D=60.3mm	449р.	АКЦИЯ
	RC-U0522	Ресивер на TOYOTA CORONA/COROLLA GM GEO/EXSIOR/CMRY EE100, H=186mm, D=50.3mm,	564р.	АКЦИЯ

Осушители

Фото	Артикул	Наименование	Цена	Статус
	RC-U0507	осушитель кондиционера для а/м VW Sharan	1 024р.	АКЦИЯ
	RC-U0508	осушитель кондиционера для а/м VW T5	1 876р.	
	RC-U0556	осушитель 21*425 mm	679р.	АКЦИЯ



Силикагель фасованный

Фото	Артикул	Наименование	Цена	Статус
	RC-U0550	Силикагель фасованный высота 230mm, диаметр 20 mm	626р.	
	RC-U0551	Силикагель фасованный высота 250mm, диаметр 20 mm	626р.	







Запасные части к установкам Zanotti, Carrier, Thermo King

Муфты сцепления





Фото	Артикул	Наименование	Цена	Статус
	RC-U03001	Муфта сцепления аналог Carrier 50-60196-02, 50-60196-00, 50-60196-01, 71-03334, 71-02179. Применяемость: Maxima 2, Maxima 1000, Maxima1200Mt, Maxima 1300,1300 Mt , Maxima Plus, Genesis TM 800 / GenesisTM800. Масса: 12 кг.	45 008р.	
	RC-U03016	Муфта сцепления аналог Carrier 50-60196-02, 50-60196-00, 50-60196-01, 71-03334, 71-02179. Применяемость: Maxima 2, Maxima 1000, Maxima1200Mt, Maxima 1300,1300 Mt , Maxima Plus, Genesis TM 800 / GenesisTM800. КОЛОДКИ НА СКОБАХ	51 270р.	
	RC-U03013	Муфта сцепления, аналог 50-60445-01, Vector 1350.	47 244р.	
	RC-U03017	Муфта сцепления, аналог 50-60445-01, Vector 1350. КОЛОДКИ НА СКОБАХ	53 505р.	
	RC-U03004	Муфта сцепления A2, Ø 120/90 мм. Аналогичные номера: PP-50-01171-21, 50-01171-21, 50-60029-00, 50-60029-01, 50-01171-01, P-50-01171-01, PP500117121, 500117121, 506002900, 506002901, 500117101, P500117101. Применяемость: Supra 322 / Supra 422 / Supra 522 / Supra 550 / Supra 444 / Supra 722U / Supra 822 / Supra 850 / Supra 850 Mt / Supra 850U	51 688р.	
	RC-U03008	Муфта сцепления A2, Ø 157/128 мм. , масса: 9,6 кг. Аналогичные номера: PP-50-01171-20, 50-01171-20, 50-01165-00, 50-01165-01, 50-01171-00, 50-60000-00, 50-60012-00, 50-60012-03, 50-69024-00, PP500117120, 500117120, 500116500, 500116501, 500117100, 506000000, 506001200, 506001203, 506902400. Применяемость: Supra 722 / Supra 744 / Supra 750 / Supra 750 SW / Supra 750 Mt / Genesis B70 / Genesis R70 / Genesis R75 / Oasis 200 / Oasis 250 / Oasis25	54 997р.	
	RC-U03010	Муфта сцепления PV8, Ø 115/109 мм. , масса: 8,2 кг. Аналогичные номера: 50-01171-24 , 50-60251-00, P-50-60251-00, 500117124, 506025100, P506025100. Применяемость: Supra 850U	54 997р.	
	RC-U03009	Шкив муфты сцепления PV4 / PV6, Ø 207 мм., аналог 50-60445-01, Vector 1350.	26 754р.	
	RC-U03012	Шкив муфты сцепления A2, Ø 230/200 мм., аналог 50-60196-02. Применяемость: Maxima 2 / Maxima2, Maxima 1000 / Maxima1000, Maxima1200 Mt / Maxima1200Mt, Maxima 1300 / Maxima1300, Maxima 1300 Mt / Maxima1300Mt, Maxima Plus / MaximaPlus, Genesis TM 800 / GenesisTM800.	25 636р.	
	RC-U03003	Ремкомплект RC-U03003 для муфты сцепления RC-U03001 аналог к рефрижераторам Carrier Maxima.	20 418р.	
	RC-U03014	Ремкомплект на скобах для муфты сцепления на Carrier Maxima и Vector	26 679р.	
	RC-U08415	Шкив, муфта, прижимная пластина Thermo King X430, 226x197, 2A2B	36 069р.	

	RC-U03002	Электросцепление аналог Carrier 50-60224-00, 12-0016, 40-4550-24. Применяемость: Maxima Maxima Plus, Maxima 2, Maxima 1000, 1200, 1200Mt, 1300, 1300 Mt наружный диаметр 178 мм, высота шкива-32мм, высота в сборе 49мм.	14 756р.	
	RC-U03002-01	Прижимная пластина аналог Carrier 50-60224-00, 12-0016, 40-4550-24, Maxima Maxima Plus, Maxima 2, Maxima 1000, 1200, 1200Mt, 1300, 1300 Mt наружный диаметр 178 мм, высота шкива-32мм, высота в сборе 49мм.	2 803р.	



Фильтры воздушные





Фото	Артикул	Наименование	Цена	Статус
	RC-U0388	Фильтр воздушный аналог Thermo King 11-9059, CARRIER MAXIMA / SUPRA 30-60049-20 REPLACEMENT	953р.	
	RC-U0393	Фильтр воздушный аналог CARRIER MAXIMA / SUPRA 30-00426-20	1 231р.	
	RC-U03121	Фильтр воздушный, для Carrier Supra 950 Аналог: 30-60097-20, 306009720, US-30-60097-20, US306009720	1 432р.	
	RC-U03122	Фильтр воздушный для установок Carrier Vector 15XX/18XX/19XX Аналог: 30-00430-23, 300043023, P-30-00430-23, P300043023	1 536р.	
	RC-U0387	Фильтр воздушный аналог Thermo King 11-9300 .	1 889р.	
	RC-U0395	Фильтр воздушный аналог Thermo King 11-9300, корпус фильтра в комплекте.	4 721р.	

Конденсоры

Фото	Артикул	Наименование	Цена	Статус
	RC-U0245	Конденсор для рефрижераторной установки Carrier Vector 1350, 1550, 1850, 1850MT, 1950, 1950MT Код OEM: 78-61538-00, 08-00245-02 Габариты: 738*1126*26 мм.	62 900р.	
	RC-U0249	Конденсор для рефрижераторной установки Zanotti FZ248. Номер по каталогу Zanotti: 3CND226. Вход / выход: Ø 18,5 мм. / Ø 12,5 мм. Габариты: 770*378*90 мм.	60 749р.	
	RC-U0254	Конденсор для рефрижераторной установки Zanotti SFZ228-229. Номер по каталогу Zanotti: 3CND159. Вход / выход: Ø 16 мм. / Ø 12 мм. Габариты: 880*205*90 мм.	38 502р.	
	RC-U0248	Конденсор для рефрижераторной установки Carrier Maxima 1300, аналог конденсатора 08-60025-01.	62 069р.	
	RC-U0255	Конденсор для рефрижераторной установки Carrier Xarios 500/600, аналог конденсатора 08-60168-01.	103 460р.	

Сальники

Фото	Артикул	Наименование	Цена	Статус
	RC-U08668	Сальник (уплотнение вала) компрессора Аналог Thermo King 22-899 для компрессоров X214	5 010р.	
	RC-U08669	Сальник (уплотнение вала) компрессора Аналог Thermo King 22-778 для компрессоров X418 / X426 / X430	4 442р.	

	RC-U08670	Сальник (уплотнение вала) компрессора Аналог Thermo King 22-1100 для компрессоров X426/X430/X640/Scroll T-Series	24 264р.	
	RC-U08671	Сальник (уплотнение вала) компрессора Аналог Thermo King 22-751 для компрессоров X426 / X430	26 232р.	
	RC-U08672	Сальник (уплотнение вала) компрессора Аналог Thermo King 22-1101 для компрессоров X426LS / X430LS	26 679р.	
	RC-U08673	Сальник (уплотнение вала) компрессора Аналог Thermo King 22-1318, для компрессоров X426 / X430	32 939р.	
	RC-U08675	Сальник (уплотнение вала) компрессора, 17-44145-00 Для компрессоров Carrier 05G Для установок Phoenix / Thunderbird / Ultra / Supra	21 984р.	
	RC-U08676	Сальник (уплотнение вала) компрессора, 17-44740-00 Для компрессоров Carrier 05K Для установок Supra / Maxima	19 823р.	

Соленоиды

Фото	Артикул	Наименование	Цена	Статус
	RC-U04111	Соленоид отсечки топлива 12V, аналог 25-38109-06, для Carrier Vector	6 201р.	
	RC-U04116	Соленоид оборотов двигателя 12V, для установок Carrier Vector, аналог 10-01178-00SV	15 322р.	
	RC-U04112	Соленоид оборотов двигателя 12V, аналог 10-01095-00, 10-60018-00, для Carrier Supra / Maxima. На установках Carrier Supra также применяется в качестве соленоида отсечки топлива.	16 142р.	
	RC-U04113	Соленоид отсечки топлива 12V, аналог 25-15230-01, 29-70206-00 для Carrier Supra / Maxima	5 248р.	
	RC-U04114	Соленоид отсечки топлива 12V, аналог Thermo King 41-4306, 41-6383 для двигателей Yanmar	5 248р.	
	RC-U04115	Соленоид топливный 12V, аналог Thermo King 10-44-6727, 44-6727	1 760р.	
	RC-U04117	Соленоид оборотов двигателя 12V, для установок Thermo King MD-II/KD-II/SB-II/SB-III аналог Thermo King 44-6544	11 894р.	
	RC-U04118	Соленоид 12V, аналог Thermo King 44-2823	11 894р.	
	RC-U04119	Соленоид оборотов двигателя 12V, аналог Thermo King 44-9181, 41-1566	10 806р.	

Водяные помпы

Фото	Артикул	Наименование	Цена	Статус
	RC-U03123	Водяная помпа, аналог Carrier 25-15425-00 Применяемость: установки Carrier Maxima, двигателя CT4-91 / Kubota 1505 Диаметр крыльчатки: 58 мм.	6 697р.	
	RC-U03124	Водяная помпа, аналог Carrier 29-70183-00SV Применяемость: установки Carrier Supra, двигателя CT3-69 / Kubota 1105 Диаметр крыльчатки: 68 мм.	6 697р.	
	RC-U03125	Водяная помпа, аналог Carrier 25-34330-00SV Применяемость: установки Carrier Supra, двигателя CT3-44 / Kubota 722	8 487р.	
	RC-U03126	Водяная помпа, аналог Carrier 25-37581-10 Применяемость: установки Carrier Vector	6 821р.	
	RC-U03127	Водяная помпа, аналог Carrier 25-15568-00SV Применяемость: установки Carrier Ultra / Ultima	6 707р.	
	RC-U03128	Водяная помпа, аналог Thermo King 11-4576	10 609р.	
	RC-U03129	Водяная помпа, аналог Thermo King 13-508 Применяемость: установки Thermo King, двигателя Yanmar TK 2.35 / 3.53	7 649р.	
	RC-U03130	Водяная помпа, аналог Thermo King 13-509 Применяемость: установки Thermo King SB/SL/Sle/SLX/SLXe, двигателя Yanmar TK 4.82 / 4.86 / 4.86V	11 831р.	

Топливные насосы

Фото	Артикул	Наименование	Цена	Статус
	RC-U03011	Универсальный электрический импульсный топливный насос низкого давления для установок Thermo King и Carrier, аналог 10-41-7059. Напряжение 12 V. Вид топлива дизель, максимальный расход 125 л/ч. Давление: 0,03-0,04Мра Штуцер 3/8"-32UNEF, Ø 8,5 мм.	9 688р.	
	RC-U03015	Универсальный электрический импульсный топливный насос низкого давления для установок Thermo King и Carrier, аналог 10-41-7059. Напряжение 12 V. Вид топлива дизель, максимальный расход 125 л/ч. Давление: 0,07-0,08Мра Штуцер 3/8"-32UNEF, Ø 8,5 мм.	9 688р.	







Клапан водяной

Фото	Артикул	Наименование	Цена	Статус
	RC-U0656	Клапан водяной, нормально закрытый, напряжение 12V	3 524р.	
	RC-U0657	Клапан водяной, нормально закрытый, напряжение 24V	3 524р.	

Запчасти к компрессорам Bock, Bitzer

















Фото	Артикул	Наименование	Цена	Статус
	RC-U08413	Шкив в сборе для Bock FK40/50, Bitzer 4UFC/4TFC/ 4PFC/4NFC, 210x260 мм., 2В 2А, муфта и прижимная пластина внутри. Электромагнитная муфта: наруж. Ø 208 мм., внутр. Ø 143,5 мм., межосевой Ø крепления 130 мм., высота общая с креплением 42,5 мм.	36 539р.	
	RC-U08414	Шкив в сбор Bock FK40/50, Bitzer 4UFC/4TFC/ 4PFC/4NFC, 210x230 мм., 2В 2А, муфта и прижимная пластина внутри. Электромагнитная муфта: наруж. Ø 208 мм., внутр. Ø 143,5 мм., межосевой Ø крепления 130 мм., высота общая с креплением 42,5 мм.	36 539р.	
	RC-U08502	Поршень с шатуном в сборе BOCK FK40-470	4 204р.	
	RC-U08503	Поршень с шатуном в сборе BOCK FK40-560	4 204р.	
	RC-U08504	Поршень с шатуном в сборе BOCK FK40-650	4 204р.	
	RC-U08534	Поршень с шатуном в сборе Bitzer 4Т	4 040р.	
	RC-U08535	Поршень с шатуном в сборе Bitzer 4P	4 040р.	
	RC-U08536	Поршень с шатуном в сборе Bitzer 4NFCY	4 040р.	
	RC-U08505	Комплект поршневых колец для BOCK FK40-470	791р.	
	RC-U08506	Комплект поршневых колец для BOCK FK40-560	791р.	
	RC-U08507	Комплект поршневых колец для BOCK FK40-650	791р.	
	RC-U08537	Комплект поршневых колец для Bitzer 4Т	791р.	
	RC-U08538	Комплект поршневых колец для Bitzer 4P	791р.	
	RC-U08539	Комплект поршневых колец для Bitzer 4NFCY	791р.	
	RC-U08518	Коленвал Bock FK40	25 189р.	
	RC-U08562	Коленвал Bitzer (4U,4T,4P,4N)	25 189р.	
	RC-U08509	Клапанная пластина Bock type N, FK40 470 & 390	6 407р.	
	RC-U08510	Клапанная пластина Bock Fk40 type K., for all 4 models (390, 470, 560, 650)	17 385р.	
	RC-U08540	Клапанная пластина Bitzer , 4N, 4P	15 936р.	
	RC-U08514	Передняя крышка с подшипником Bock	10 135р.	
	RC-U08515	Нижняя крышка Bock FK-40	8 339р.	
	RC-U08513	Масляный насос Bock FK40	9 092р.	

	RC-U08523	Ротор топливного насоса Bock FK40	2 072р.	
	RC-U08519	Запорный клапан Bock FK40	5 297р.	
	RC-U08520	Запорный клапан Bock FK40	5 297р.	
	RC-U08554	Запорный клапан Bitzer (4U,4T,4P,4N)	5 143р.	
	RC-U08516	Аварийный клапан Bock FK40 (Material: Brass)	2 596р.	
	RC-U08559	Аварийный клапан Bitzer (4U,4T,4P,4N)	3 280р.	
	RC-U08521	Гильза цилиндра BOCK FK40-560	5 069р.	
	RC-U08557	Гильза цилиндра Bitzer 4NFCY	6 827р.	
	RC-U08556	Гильза цилиндра Bitzer 4P	6 827р.	
	RC-U08517	Подшипник Bock FK40, 50x90x20	4 669р.	
	RC-U08555	Подшипник Bitzer , 50x90x20	4 990р.	
	RC-U08524	Всасывающий фильтр Bock FK40	880р.	
	RC-U08558	Всасывающий фильтр Bitzer (4U,4T,4P,4N)	925р.	
	RC-U08525	Масляный фильтр Bock FK40	1 313р.	
	RC-U08526	Смотровое окошко, резьба M28x1,5	1 313р.	
	RC-U08560	Смотровое окошко Bitzer (4U,4T,4P,4N). Толщина стекла - 5 мм., Ø стекла - 18,3 мм., резьба M24x1.	1 015р.	
	RC-U08533	Уплотнительное кольцо Bock	689р.	
	RC-U08561	Уплотнительное кольцо Bitzer (4U,4T,4P,4N). Внутр. Ø 39 мм., наружн. Ø 50,5 мм., толщина 4 мм.	612р.	
	RC-U08511	Набор прокладок компрессора Bock type N, FK40-650/560N	5 312р.	
	RC-U08512	Набор прокладок компрессора Bock FK40 Type K	5 312р.	

	RC-U08527	Набор прокладок компрессора Type K	180р.	
	RC-U08550	Набор прокладок компрессора Bitzer 4N	4 621р.	
	RC-U08551	Набор прокладок компрессора Bitzer 4P	4 621р.	
	RC-U08552	Набор прокладок компрессора Bitzer 4T	4 621р.	
	RC-U08553	Набор прокладок компрессора Bitzer 4U	4 621р.	
	RC-U08528	Верхняя и нижняя прокладки клапанной пластины Type K	1 476р.	
	RC-U08529	Верхняя и нижняя прокладки клапанной пластины Type N, 390/470	1 476р.	
	RC-U08530	Верхняя и нижняя прокладки клапанной пластины Type N, 470	1 476р.	
	RC-U08531	Верхняя и нижняя прокладки клапанной пластины Type N, 560/650	1 476р.	
	RC-U08532	Верхняя и нижняя прокладки клапанной пластины Type N, 650	1 476р.	
	RC-U08542	Верхняя и нижняя прокладки клапана Bitzer 4N	1 760р.	
	RC-U08543	Верхняя и нижняя прокладки клапана Bitzer 4P	1 760р.	
	RC-U08544	Верхняя и нижняя прокладки клапана Bitzer 4T	1 760р.	
	RC-U08545	Верхняя и нижняя прокладки клапана Bitzer 4U	1 760р.	
	RC-U08546	Верхняя и нижняя прокладки клапана Bitzer 4N	1 760р.	
	RC-U08547	Верхняя и нижняя прокладки клапана Bitzer 4P	1 760р.	
RC-U08548	Верхняя и нижняя прокладки клапана Bitzer 4T	1 760р.		
RC-U08549	Верхняя и нижняя прокладки клапана Bitzer 4U	1 760р.		
	RC-U08309	Сальник компрессора Bitzer 4U/4T/4P/4N	5 322р.	
	RC-U08388	Сальник компрессора Bock. P/N: 24-01-75-105 совместимость с fкx40-390n, fкx40-470n, fкx40-560n, fкx40-650n fкx40-390k, fкx40-470k, fкx40-560k. Fкx40-650k, fк50 (fкx50) и др	6 887р.	
	RC-U08394	Сальник компрессора Bock. P/N: 24-01-75-105 Сосместимость fкx40-390n, fкx40-470n, fкx40-560n, fкx40-650n fкx40-390k, fкx40-470k, fкx40-560k. Fкx40-650k, fк50 (fкx50) и др.	12 677р.	

















Запасные части к компрессорам













Пластины прижимные

Фото	Артикул	Наименование	Цена	Статус
	RC-U0844	Пластина прижимная к Sanden 5H11 (Шпонка). Наружный диаметр 105 мм., общая высота 24 мм., диаметр бобышки 22 мм., высота бобышки 14 мм., диаметр отверстия 11 мм.	1 044р.	
	RC-U0845	Пластина прижимная к Sanden 5H14 (Шпонка). Наружный диаметр 120 мм., общая высота 27 мм., диаметр бобышки 22 мм., Высота бобышки 16 мм., диаметр отверстия 13 мм.	1 044р.	
	RC-U0846	Пластина прижимная к Sanden 7H15 (Шпонка). Наружный диаметр 106 мм., общая высота 24 мм., диаметр бобышки 22 мм., высота бобышки 13 мм., диаметр отверстия 13 мм.	1 044р.	
	RC-U0853-1	Прижимная пластина к Sanden 7H15/комплекту RC-U0853 (Шпонка). Наружный диаметр 110 мм., общая высота 26,5 мм., диаметр бобышки 22 мм., высота бобышки 15 мм., диаметр отверстия 13 мм.	1 563р.	
	RC-U08157	Пластина прижимная к Sanden 7H15 (Шлиц). Наружный диаметр 105 мм., общая высота 25 мм., диаметр бобышки 20 мм., высота бобышки 12 мм., диаметр шлицев 11,5 мм., длина шлицев 12,5 мм., количество шлицев 22 шт.	1 275р.	
	RC-U08158	Пластина прижимная к Sanden 7H15 (Шлиц) Наружный диаметр 105 мм., общая высота 27 мм., диаметр бобышки 20 мм., высота бобышки 13,5 мм., диаметр шлицев 11,5 мм., длина шлицев 18,5 мм., количество шлицев 21 шт. (слепой зуб)	1 275р.	
	RC-U08648	Пластина прижимная к Sanden 7H15/комплекту RC-U08640 (Шлиц). Наружный диаметр 105 мм., общая высота 25 мм., диаметр бобышки 20 мм., высота бобышки 14 мм., диаметр шлицев 12,5 мм., количество шлицев 23 шт.	1 275р.	
	RC-U08565	Прижимная пластина к Sanden DAF, к шкиву RC-U08564 (Шпонка). Наружный диаметр 110 мм., общая высота 33,5 мм., диаметр бобышки 21,5 мм., высота бобышки 21,5 мм., диаметр отверстия 13 мм.	2 126р.	
	RC-U08101	Пластина прижимная к Valeo TM-16 (Шлиц). Наружный диаметр 110 мм., общая высота 32 мм., диаметр бобышки 20 мм., высота бобышки 17,5 мм., диаметр шлицев 13,5 мм., длина шлицев 13,5 мм., количество шлицев 25 шт.	2 509р.	
	RC-U08107	Пластина прижимная к Valeo TM-21 (Шлиц). Наружный диаметр 110 мм., общая высота 37 мм., диаметр бобышки 20 мм., высота бобышки 22,5 мм., диаметр шлицев 13,5 мм., длина шлицев 14 мм., количество шлицев 25 шт.	2 804р.	
	RC-U08232	Прижимная пластина к Valeo TM-31 (Шлиц). Наружный диаметр 140 мм., общая высота 30 мм., диаметр бобышки 26 мм., высота бобышки 14,5 мм., диаметр шлицев 17 мм., длина шлицев 17,5 мм., количество шлицев 32 шт.	4 250р.	
	RC-U08159	Прижимная пластина к Denso 10PA17C (Шлиц). Наружный диаметр 105 мм., общая высота 40 мм., диаметр бобышки 21 мм., высота бобышки 26 мм., диаметр шлицев 13,5 мм., длина шлицев 18 мм., количество шлицев 25 шт.	1 690р.	
	RC-U08095A	Прижимная пластина к Denso 10PA17C (Шлиц), к компрессору RC-U0847, к комплекту RC-U08128. Наружный диаметр 105 мм., общая высота 30,5 мм., диаметр бобышки 21 мм., высота бобышки 26 мм., диаметр шлицев 13,5 мм., длина шлицев 18 мм., количество шлицев 25 шт.	1 591р.	
	RC-U08122	Прижимная пластина к Denso 10P30C (Шпонка), к компрессору RC-U08119. Наружный диаметр 134 мм., общая высота 36,5 мм., диаметр бобышки 28 мм., высота бобышки 24,5 мм., диаметр отверстия 15,5 мм.	3 316р.	
	RC-U08235	Прижимная пластина к DKS17C (Шлиц). Наружный диаметр 112 мм., общая высота 37 мм., диаметр бобышки 20,5 мм., высота бобышки 30 мм., диаметр шлицев 13,5 мм., длина шлицев 21,5 мм., количество шлицев 25 шт.	2 126р.	
	RC-U08612	Прижимная пластина к Motorcool MCF 22 (Шлиц), к компрессору RC-U08598. Наружный диаметр 120 мм., общая высота 41 мм., диаметр бобышки 19/24 мм., высота бобышки 31 мм., диаметр шлицев 13,5 мм., длина шлицев 23 мм., количество шлицев 25 шт.	1 797р.	
	RC-U08618	Прижимная пластина к Motorcool MCF 27/33/38 (Шлиц), к компрессорам RC-U08599, RC-U08600, RC-U08601 Наружный диаметр 140 мм., общая высота 37,5 мм., диаметр бобышки 26 мм., высота бобышки 25,7 мм., диаметр шлицев 17 мм., длина шлицев 29,5 мм., количество шлицев 32 шт.	2 995р.	
	RC-U08634	Прижимная пластина к Motorcool MCF 43/48 (Шпонка), к компрессорам RC-U08602 и RC-U08603 Наружный диаметр 151,5 мм., общая высота 45 мм., диаметр бобышки 32 мм., высота бобышки 25,5 мм., диаметр отверстия 19,5 мм.	4 503р.	
	RC-U08577	Прижимная пластина к Harrison/Delphi CVC (Шлиц). Наружный диаметр 105 мм., дощая высота 28,5 мм., диаметр бобышки 18 мм., высота бобышки 16 мм., диаметр шлицев 12,5 мм., длина шлицев 15,5 мм., количество шлицев 23 шт. Применяемость: Opel Astra, Zafira.	1 835р.	

	RC-U08686	Пыльник для прижимных пластин Ø 105 мм. на Sanden 5H11 и 7H15	373р.	
---	------------------	---	--------------	--

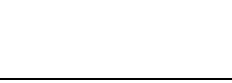
Шкивы

Фото	Артикул	Наименование	Цена	Статус
	RC-U0831	Шкив для Sanden 5H11 Профиль A2 , Ø 125 мм., посадочный Ø 35 мм., высота 32 мм. Посадочный диаметр под электромагнитную муфту: внутренний Ø 63 мм., наружный Ø 97 мм.	2 685р.	
	RC-U0832	Шкив для Sanden 5H11 Профиль PV8 , Ø 119 мм., посадочный Ø 35 мм., высота 35 мм. Посадочный диаметр под электромагнитную муфту: внутренний Ø 63 мм., наружный Ø 97 мм.	2 956р.	
	RC-U0833	Шкив для Sanden 5H14 Профиль A2 , Ø 132 мм., посадочный Ø 40 мм., высота 40 мм. Посадочный диаметр под электромагнитную муфту: внутренний Ø 71 мм., наружный Ø 104 мм.	2 956р.	
	RC-U0834	Шкив для Sanden 5H14 Профиль PV8 , Ø 119 мм., посадочный Ø 40 мм., высота 37,5 мм. Посадочный диаметр под электромагнитную муфту: внутренний Ø 71 мм., наружный Ø 104 мм.	2 956р.	
	RC-U0835	Шкив для Sanden 7H15 Профиль A2 , Ø 132 мм., посадочный Ø 35 мм., высота 36 мм. Посадочный диаметр под электромагнитную муфту: внутренний Ø 63 мм., наружный Ø 97 мм.	3 529р.	
	RC-U0835-1	Шкив для Sanden 7H15 Профиль A2 , Ø 125 мм., посадочный Ø 35 мм., высота 36 мм. Посадочный диаметр под электромагнитную муфту: внутренний Ø 63 мм., наружный Ø 97 мм.	3 529р.	
	RC-U0836	Шкив для Sanden 7H15 Профиль PV8 , Ø 119 мм., посадочный Ø 35 мм., высота 35 мм. Посадочный диаметр под электромагнитную муфту: внутренний Ø 63 мм., наружный Ø 97 мм.	2 956р.	
	RC-U08649	Шкив для Sanden 7H15 Профиль PV8 , Ø 132 мм., посадочный Ø 35 мм., высота 36 мм. Посадочный диаметр под электромагнитную муфту: внутренний Ø 63 мм., наружный Ø 97 мм.	3 614р.	
	RC-U08564	Шкив для Sanden (DAF) Профиль PV7 , Ø 136 мм., посадочный Ø 35 мм., высота 34,5 мм. Посадочный диаметр под электромагнитную муфту: внутренний Ø 63 мм., наружный Ø 97 мм.	4 522р.	
	RC-U08677	Шкив для Sanden 8203 / 7H15 на John Deer Профиль PV10, Ø 119 мм., посадочный Ø 35 мм., высота 41,5 мм. Посадочный диаметр под электромагнитную муфту: внутренний Ø 63 мм., наружный Ø 97 мм.	3 085р.	
	RC-U08108	Шкив для Valeo TM16 Профиль A2 , Ø 135 мм., посадочный Ø 35 мм., высота 36,5 мм. Посадочный диаметр под электромагнитную муфту: внутренний Ø 65 мм., наружный Ø 102 мм.	5 454р.	
	RC-U0856	Шкив для Valeo TM16 Профиль PV8 , Ø 119 мм., посадочный Ø 35 мм., высота 35,5 мм. Посадочный диаметр под электромагнитную муфту: внутренний Ø 65 мм., наружный Ø 105,5 мм.	4 957р.	
	RC-U08105	Шкив для Valeo TM21 Профиль 2A , Ø 145 мм., посадочный Ø 35 мм., высота 38,5 мм. Посадочный диаметр под электромагнитную муфту: внутренний Ø 65 мм., наружный Ø 112 мм.	5 864р.	
	RC-U08105-1	Шкив к компрессору RC-U08098 (Valeo TM21) Профиль A2 , Ø 145 мм., посадочный Ø 35 мм., высота 41,5 мм. Посадочный диаметр под электромагнитную муфту: внутренний Ø 65 мм., наружный Ø 112 мм.	5 864р.	
	RC-U08692	Шкив для Valeo TM21 Профиль PV6 , Ø 137 мм., посадочный Ø 35 мм., высота 34 мм. Посадочный диаметр под электромагнитную муфту: внутренний Ø 66 мм., наружный Ø 111 мм.	6 056р.	
	RC-U08160	Шкив для Valeo TM21 Профиль PV8 , Ø 137 мм., посадочный Ø 35 мм., высота 37,5 мм. Посадочный диаметр под электромагнитную муфту: внутренний Ø 65 мм., наружный Ø 112 мм.	6 056р.	
	RC-U08161	Шкив для Valeo TM21 Профиль PV8 , Ø 127 мм., посадочный Ø 35 мм., высота 44 мм. Посадочный диаметр под электромагнитную муфту: внутренний Ø 65 мм., наружный Ø 112 мм.	6 056р.	
	RC-U08227	Шкив для Valeo TM31 Профиль A2 , Ø 158 мм., посадочный Ø 40 мм., высота 43 мм. Посадочный диаметр под электромагнитную муфту: внутренний Ø 78 мм., наружный Ø 122 мм.	8 307р.	

	RC-U08228	Шкив для Valeo TM31 Профиль B1, Ø 158 мм. , посадочный Ø 40 мм., высота 43 мм. Посадочный диаметр под электромагнитную муфту: внутренний Ø 78 мм., наружный Ø 122 мм.	8 307р.	
	RC-U08229	Шкив для Valeo TM31 Профиль B2, Ø 158 мм. , посадочный Ø 40 мм., высота 46 мм. Посадочный диаметр под электромагнитную муфту: внутренний Ø 78 мм., наружный Ø 122 мм.	8 307р.	
	RC-U08230	Шкив для Valeo TM31 Профиль PV8, Ø 152 мм. , посадочный Ø 40 мм., высота 43 мм. Посадочный диаметр под электромагнитную муфту: внутренний Ø 78 мм., наружный Ø 122 мм.	8 307р.	
	RC-U08568	Шкив с пыльником для Denso (NipponDenso) 10PA17C, 10PA15C, 10S15C Профиль A1, Ø 151 мм. , посадочный Ø 30 мм., высота 49 мм. Посадочный диаметр под электромагнитную муфту: внутренний Ø 61 мм., наружный Ø 97 мм.	9 756р.	
	RC-U08127	Шкив для Denso 10PA17C, 10PA15C, 10S15C Профиль PV8, Ø 140 мм. , посадочный Ø 30 мм., высота 51 мм. Посадочный диаметр под электромагнитную муфту: внутренний Ø 61 мм., наружный Ø 97 мм.	6 629р.	
	RC-U08126	Шкив с пыльником для Denso (NipponDenso) 10PA17C, 10PA15C, 10S15C Профиль PV8, Ø 140 мм. , посадочный Ø 30 мм., высота 51 мм. Посадочный диаметр под электромагнитную муфту: внутренний Ø 61 мм., наружный Ø 97 мм.	7 503р.	
	RC-U0849	Шкив для RC-U0847 (Denso 10PA17C на John Deere), RC-U0852 (10PA15C) Профиль PV9, Ø 130 мм. , посадочный Ø 30 мм., высота 40 мм. Посадочный диаметр под электромагнитную муфту: внутренний Ø 61 мм., наружный Ø 97 мм.	4 464р.	
	RC-U08120	Шкив для RC-U08119 (Denso 10P30C) Профиль A2, Ø 156 мм. , посадочный Ø 45 мм., высота 43 мм. Посадочный диаметр под электромагнитную муфту: внутренний Ø 85 мм., наружный Ø 130 мм.	9 689р.	
	RC-U08121	Шкив для RC-U08119 (Denso 10P30C) Профиль PV7, Ø 150 мм. , посадочный Ø 45 мм., высота 43,5 мм. Посадочный диаметр под электромагнитную муфту: внутренний Ø 85 мм., наружный Ø 130 мм.	9 689р.	
	RC-U08233	Шкив для DKS17C Профиль PV8, Ø 119 мм. , посадочный Ø 35 мм., высота 33,5 мм. Посадочный диаметр под электромагнитную муфту: внутренний Ø 65 мм., наружный Ø 105,5 мм.	4 058р.	
	RC-U08607	Шкив для RC-U08598 (Motorcool MCF 22) Профиль A2, Ø 145 мм. , посадочный Ø 35 мм., высота 37,5 мм. Посадочный диаметр под электромагнитную муфту: внутренний Ø 65 мм., наружный Ø 112 мм.	4 503р.	
	RC-U08608	Шкив для RC-U08598 (Motorcool MCF 22) Профиль B2, Ø 149 мм. , посадочный Ø 35 мм., высота 42,5 мм. Посадочный диаметр под электромагнитную муфту: внутренний Ø 65 мм., наружный Ø 112 мм.	4 503р.	
	RC-U08609	Шкив для RC-U08598 (Motorcool MCF 22) Профиль PV8, Ø 137 мм. , посадочный Ø 35 мм., высота 40 мм. Посадочный диаметр под электромагнитную муфту: внутренний Ø 65 мм., наружный Ø 112 мм.	4 791р.	
	RC-U08613	Шкив для RC-U08599 (MCF 27), RC-U08600 (MCF 33), RC-U08601 (MCF 38) Профиль A2, Ø 158 мм. , посадочный Ø 40 мм., высота 44,5 мм. Посадочный диаметр под электромагнитную муфту: внутренний Ø 83 мм., наружный Ø 122 мм.	8 982р.	
	RC-U08614	Шкив для RC-U08599 (MCF 27), RC-U08600 (MCF 33), RC-U08601 (MCF 38) Профиль B2, Ø 158 мм. , посадочный Ø 40 мм., высота 46 мм. Посадочный диаметр под электромагнитную муфту: внутренний Ø 83 мм., наружный Ø 122 мм.	8 982р.	
	RC-U08615	Шкив для RC-U08599 (MCF 27), RC-U08600 (MCF 33), RC-U08601 (MCF 38) Профиль PV8, Ø 153 мм. , посадочный Ø 40 мм., высота 46 мм. Посадочный диаметр под электромагнитную муфту: внутренний Ø 83 мм., наружный Ø 122 мм.	9 581р.	
	RC-U08691	Шкив для RC-U08602 (MCF 43), RC-U08603 (MCF 48) Профиль A2, Ø 180 мм. , посадочный Ø 45 мм., высота 44 мм. Посадочный диаметр под электромагнитную муфту: внутренний Ø 85 мм., наружный Ø 141 мм.	10 180р.	
	RC-U08631	Шкив для RC-U08602 (MCF 43), RC-U08603 (MCF 48) Профиль B2, Ø 180 мм. , посадочный Ø 45 мм., высота 44 мм. Посадочный диаметр под электромагнитную муфту: внутренний Ø 85 мм., наружный Ø 141 мм.	10 180р.	
	RC-U08632	Шкив для RC-U08602 (MCF 43), RC-U08603 (MCF 48) Профиль PV8, Ø 165 мм. , посадочный Ø 45 мм., высота 44 мм. Посадочный диаметр под электромагнитную муфту: внутренний Ø 85 мм., наружный Ø 141 мм.	10 799р.	

Подшипники

Фото	Артикул	Наименование	Цена	Статус
	RC-U08379	Подшипник 30x62x16, "York 6"" & 7"" Warner"	1 255р.	
	RC-U08385	Подшипник 35x52x20, Nippondenso SC08C, Sanden PXV16	1 255р.	
	RC-U08376	Подшипник 30x52x20, Toyota, 2001	1 255р.	
	RC-U08389	Подшипник 38x54x17, Nippondenso 10P08E	1 140р.	
	RC-U08392	Подшипник 40x68x30, Seltec TM31HD	1 719р.	
	RC-U08384	Подшипник 35x52x12, Nippondenso 5SE, 5SL	1 140р.	
	RC-U08373	Подшипник 30x47x12, Denso SCS06C	1 255р.	
	RC-U08382	Подшипник 35x48x20	1 334р.	
	RC-U08381	Подшипник 32x55x23, Matsushita NL With OEM Nose Panasonic Rotary Vane York Rotary Vane VR Series VR Seiko Seiki SS96D1	1 314р.	
	RC-U08393	Подшипник 40x62x20.6	1 255р.	
	RC-U08378	30x55x23, Ford FS10 / FX15, York/ CCI/ Tecumseh Pitts Clutch, Diesel Kiki / DKS16H, Nihon DKV14B / NVR140S, Behr Bosch Wing Cell	1 255р.	
	RC-U08377	Подшипник 30x52x22, Nippondenso 10PA15 / 10PA17 / 10PA20 / TV12C / TV12EC / TV12SC / TV14C / 10S17C	1 255р.	
	RC-U08383	Подшипник 35x50x20, Delphi CVC, Mitsubishi FX80, Sanden 7B10 (Mini) TRF090 / TRF105, Seiko Seiki SS Series	1 217р.	
	RC-U08391	Подшипник 40x62x24, Calsonic CWV618, Hitachi MJS170, Sanden SD508/510/5H14, Seiko SS811PB	1 255р.	
	RC-U08386	Подшипник 35x52x22, Nippondenso Mercedes 7SB16C, Rover 6CA, Delphi HU6 / CVC	1 255р.	
	RC-U08374	Подшипник 30x47x18, Sanden TR70, Sanden TR 18mm Nippondenso SC06E	1 255р.	
	RC-U08375	Подшипник 30x47x20, Denso SCSA06C	1 255р.	
	RC-U08380	Подшипник 32x47x18, FS10 / LV1 / Seiko Seiki	1 217р.	
	RC-U08387	Подшипник 35x55x20, 5H11, 7H15, Diesel Kiki DKS15BH (Small) / DKS17G/ DKS15CH, Diesel Kiki DKS13S/ DCW17D, Seltec TM13HD/ TM15H / TM08 Sanden SD505/ SD708/ SD709/ SD709CA/ SD7H15/ SD7V16/ TR90 Matsushita SA-/ NL- Nihon DCV11A/ DKV14A/ DKV14C/ DKV14D Nihon DKV14C, Hitachi MJS170	1 255р.	
	RC-U08390	Подшипник 40x62x20, GM A6/ R4/ DA6/ HR6 / HR6HE/ HT6 / HD6/ HU6/ V5 / V7, Keihin 150R/ 150L, Seiko Seiki SS Series	1 255р.	



Электромагнитные муфты

Фото	Артикул	Наименование	Цена	Статус
	RC-U0837	Муфта электромагнитная для компрессоров Sanden 5H11, 12V. Наружный диаметр: 96 мм., внутренний диаметр: 64 мм., диаметр посадки: 45 мм., высота (толщина): 31 мм.	2 658р.	
	RC-U0841	Муфта электромагнитная для компрессоров Sanden 5H11, 24V. Наружный диаметр: 96 мм., внутренний диаметр: 64 мм., диаметр посадки: 45 мм., высота (толщина): 31 мм.	2 658р.	
	RC-U0838	Муфта электромагнитная для компрессоров Sanden 5H14, 12V. Наружный диаметр: 103 мм. Внутренний диаметр: 72 мм. Диаметр посадки: 45 мм. Высота (толщина): 38 мм.	2 658р.	
	RC-U0842	Муфта электромагнитная для компрессоров Sanden 5H14, 24V. Наружный диаметр: 103 мм. Внутренний диаметр: 72 мм. Диаметр посадки: 50 мм. Высота (толщина): 38 мм.	2 658р.	
	RC-U0839	Муфта электромагнитная для компрессоров Sanden 7H15, 12V. Наружный диаметр: 96 мм. Внутренний диаметр: 64 мм. Диаметр посадки: 45 мм. Высота (толщина): 32,5 мм.	2 658р.	
	RC-U0839-2	Муфта электромагнитная для компрессоров Sanden 7H15, 12V с двумя проводами Наружный диаметр: 96 мм. Внутренний диаметр: 64 мм. Диаметр посадки: 45 мм. Высота (толщина): 32,5 мм.	3 188р.	
	RC-U0843	Муфта электромагнитная для компрессоров Sanden 7H15, 24V. Наружный диаметр: 96 мм. Внутренний диаметр: 64 мм. Диаметр посадки: 45 мм. Высота (толщина): 32,5 мм.	2 658р.	
	RC-U0843-2	Муфта электромагнитная для компрессоров Sanden 7H15, 24V с двумя проводами Наружный диаметр: 96 мм., внутренний диаметр: 64 мм. Диаметр посадки: 45 мм., высота (толщина): 32,5 мм.	3 507р.	









	RC-U08567	Муфта 24V к шкиву 0853 (компрессор7H15 153мм) наружный диаметр: 103 мм. Диаметр по буртику: 117 мм. Внутренний диаметр: 72 мм. Диаметр посадки: 45 мм. Высота (толщина): 32 мм.	3 507р.	
	RC-U08597	Муфта 12V к шкиву 0853 (компрессор7H15 153мм) наружный диаметр: 103 мм. Диаметр по буртику: 117 мм. Внутренний диаметр: 72 мм. Диаметр посадки: 45 мм. Высота (толщина): 32 мм.	3 507р.	
	RC-U08094	Муфта к модели RC-U0847 (24V) на John Deer . Наружный диаметр: 96 мм. Внутренний диаметр: 62 мм. Диаметр посадки: 40 мм. Высота (толщина): 27,5 мм.	2 870р.	
	RC-U0850	Муфта к модели RC-U0847 (12V) на John Deer Наружный диаметр: 96 мм. Внутренний диаметр: 62 мм. Диаметр посадки: 40 мм. Высота (толщина): 27,5 мм.	2 870р.	
	RC-U08103	Муфта к модели Valeo TM-16, 24V , Наружный диаметр: 101 мм. Внутренний диаметр: 66 мм. Диаметр посадки: 40 мм. Высота (толщина): 28 мм.	3 507р.	
	RC-U08110	Муфта к модели Valeo TM-16 12V . Наружный диаметр: 101 мм. Внутренний диаметр: 66 мм. Диаметр посадки: 40 мм. Высота (толщина): 28 мм.	3 507р.	
	RC-U08109	Муфта к модели Valeo TM-21 12V Два провода . Наружный диаметр: 110 мм. Внутренний диаметр: 66 мм. Диаметр посадки: 40 мм. Высота (толщина): 31 мм.	6 170р.	
	RC-U08113	Муфта к модели Valeo TM-21 24V Два провода . Наружный диаметр: 110 мм. Внутренний диаметр: 66 мм. Диаметр посадки: 40 мм. Высота (толщина): 31 мм.	6 170р.	
	RC-U08610	Муфта 24V на компрессор Motorcool MCF 22 RC-U08598, Наружный диаметр: 111 мм., внутренний диаметр: 66 мм., Диаметр посадки: 40 мм. Высота (толщина): 31.4 мм.	3 902р.	
	RC-U08611	Муфта 12V на компрессор Motorcool MCF 22 RC-U08598, Наружный диаметр: 111 мм., внутренний диаметр: 66 мм., Диаметр посадки: 40 мм. Высота (толщина): 31.4 мм.	3 902р.	
	RC-U08231	Муфта к модели Valeo TM-31 24V Наружный диаметр: 121 мм. Внутренний диаметр: 80 мм. Диаметр посадки: 50 мм. Высота (толщина): 42,5 мм.	7 438р.	
	RC-U08616	Муфта 24V на компрессоры RC-U08599 (MCF27), RC-U08600 (MCF 33), RC-U08601 (MCF 38) Наружный диаметр: 121 мм., внутренний диаметр: 84 мм., Диаметр посадки: 50 мм. Высота (толщина): 42.5 мм.	5 989р.	
	RC-U08617	Муфта 12V на компрессоры RC-U08599 (MCF27), RC-U08600 (MCF 33), RC-U08601 (MCF 38) Наружный диаметр: 121 мм., внутренний диаметр: 84 мм., Диаметр посадки: 50 мм. Высота (толщина): 42.5 мм.	5 989р.	
	RC-U08633	Муфта 24V на компрессоры RC-U08602, (MCF 43), RC-U08603, (MCF 48) Наружный диаметр: 140.5 мм., внутренний диаметр: 85.8 мм., Диаметр посадки: 60 мм. Высота (толщина): 45.5 мм.	10 783р.	
	RC-U08234	Муфта к модели DKS17C, 24V . Два провода. к компрессору RC-U08226 Наружный диаметр: 105 мм. Внутренний диаметр: 65 мм. Диаметр посадки: 40 мм. Высота (толщина): 28 мм.	3 284р.	
	RC-U08123	Муфта к модели RC-U08119 (Denso 10P30C) 12V Наружный диаметр: 129 мм. Внутренний диаметр: 86 мм. Диаметр посадки: 86 мм. Высота (толщина): 39 мм. Два провода.	7 396р.	
	RC-U08124	Муфта к модели RC-U08119 (Denso 10P30C) 24V Наружный диаметр: 129 мм. Внутренний диаметр: 86 мм. Диаметр посадки: 86 мм. Высота (толщина): 39 мм. Два провода.	7 396р.	
	RC-U08151	Муфта аналог Denso, 12V, Cu , нар.диам.-96; вн.диам.-61; толщ.-27; сквозное отв.-40	3 188р.	
	RC-U08153	Муфта аналог Denso, 12V, Cu , нар.диам.-87; вн.диам.-62; толщ.-26; сквозное отв.-39	2 763р.	
	RC-U0838A	Муфта , 12V, Cu, нар.диам.-96; вн.диам.-66; толщ.-34; сквозное отв.-50	2 956р.	
	RC-U08154	Муфта аналог Sanden SD, 12V, Cu , нар.диам.-96; вн.диам.-64; толщ.-32,5; сквозное отв.-45	3 188р.	
	RC-U08155	Муфта 12V, Cu, нар.диам.-103; вн.диам.-64; толщ.-32; сквозное отв.-45	3 400р.	
	RC-U08156	Муфта Opel Astra и аналог Panasonic, 12V, Cu , нар.диам.-92; вн.диам.-60; толщ.-26,5; сквозное отв.-45	3 400р.	

Шкивы кондиционера в сборе



Фото	Артикул	Наименование	Цена	Статус
	RC-U08128	Комплект: Муфта, Шкив, Прижимная пластина, Пыльник аналог Denso, 24V, 8PK, pully, 10PA17C, 10PA15C outer D-144, bearing size 30x52x22	13 091р.	
	RC-U08128Э	Комплект: Муфта, Шкив, Прижимная пластина, Пыльник аналог Denso, 12V, 8PK, pully outer D-144, 10PA17C, 10PA15C, bearing size 30x52x22 на John Deer	13 091р.	
	RC-U08145	Муфта, Шкив, Прижимная пластина CRV 2.4, JSS, 12V, 7PK, pully outer D-106, bearing size 35x48x20	8 073р.	
	RC-U08148	Муфта, Шкив, Прижимная пластина CIVIC 2006 1.8CC/CRV2.0 Шкив: Посадочный диаметр 35мм размер 105x37,2 мм Муфта электромагнитная: Наружный диаметр: 86 мм. Внутренний диаметр: 59 мм. Диаметр посадки: 45 мм. Высота (толщина): 34 мм.	7 650р.	
	RC-U08640	Комплект к компрессору 7H15: Муфта 12V, Шкив 4PK, диаметр шкива 123x38мм. посадочный диаметр шкива 35мм, прижимная пластина. OEM: 87709785, 87802912, 84448669 SANDEN 6021, 8148, SD7H15-6021, SD7H15-8148, SIDAT 1.1296, SB.296S Применяемость: Case-IH: MAXXUM 100, 110, 115, 120, 125, 130, 140; MXU100, 110, 115, 125, 130; PUMA 115, 125, 140, 155. New Holland: T6010, T6020, T6030, T6040, T6050, T6060, T6070, T6080, TS100A, TS110A, TS115A, TS125A, TS130A, TS135A	7 341р.	
	RC-U08647	Комплект к компрессору 7H15: Муфта 12V, Шкив A2, диаметр шкива 153x40мм. посадочный диаметр шкива 35мм, прижимная пластина. OEM: 1065122, 1540490, 1630872, 1789570, 1835106, 2180324, 2457781, 3050324, 3E1908, 8T8816, 7N4297, SANDEN 4840. Применяемость: CASE, CHILLERS, CLAAS, DEUTZ, FENDT, NEW-HOLLAND, JOHN DEERE, MASSEY FERGUSON, VOLVO	8 307р.	
	RC-U0853	Комплект к компрессору 7H15: Муфта 12V, Шкив 8PK, диаметр 153x48мм. Посадочный диаметр шкива 35мм. Прижимная пластина, пыльник. Размеры Муфты: наружный диаметр 103 мм., диаметр по буртику 117 мм., внутренний диаметр: 72 мм., диаметр посадки: 45 мм., высота (толщина): 32 мм.	8 307р.	
	RC-U08191	Муфта, Шкив, Прижимная пластина Диаметр: 110, 4PK, подшипник: 35x52x33, Вольтаж: 12В, Компрессор/авто: Denso 7SBU16C/BMW E83', 2004, OEM: 64526916232/64526936883	10 605р.	
	RC-U08192	Муфта, Шкив, Прижимная пластина: Диаметр: 110мм, 4PK, подшипник: 35x55x20, 12V, Компрессор/авто: Calsonic CSE717/BMW X6, OEM: 447190-9951	10 605р.	
	RC-U08193	Шкив, Демпфер: Диаметр: 105/100, 6PK, подшипник: 35x52x22, 12V, Компрессор/авто: Denso 6SEU14C/ A4 2.0L/2003-2006, OEM: 447190-6681/447180-6583/8EO260805BA	8 734р.	
	RC-U08195	Шкив, Демпфер: Диаметр: 115/110, 6PK, подшипник: 35x52x22, Компрессор/авто: Denso 6SEU14C/ Volkswagen Polo, OEM: 8EO260805F (G)	7 776р.	
	RC-U08196	Шкив, Демпфер: Диаметр: 130/125, 6PK, подшипник: 35x52x22, Вольтаж: 12В, Компрессор/авто: Denso 6SEU14C/ A6 2.4/ 2004 -...	8 734р.	
	RC-U08199	Шкив, Демпфер: Диаметр: 114/110, 4PK, подшипник: 35x52x22, Компрессор/авто: Denso 7SEU16C/A6/2001, 7SEU16C/A6/2000-2004, OEM: 8EO260805AB/4B0260805G/ 4471709090	9 052р.	
	RC-U08200	Шкив, Демпфер: Диаметр: 109/105, 6PK, подшипник: 35x55x20, Компрессор/авто: Calsonic CSE613C/ BMW E90/2006, OEM: 64529182793	8 094р.	
	RC-U08201	Шкив, Демпфер: Диаметр: 125/120, 6PK, подшипник: 35x52x12, Компрессор/авто: Denso 6SEU14C/Corolla/2008, 5SE12C/Avensis 1.8/2003	9 052р.	
	RC-U08202	Шкив, Демпфер: Диаметр: 110, 4PK, подшипник: 35x52x22, Компрессор/авто: Denso 6SEU12C/ A6/ 2000-2005, OEM: 4B0260805J/ 4B0260805K/ 8EO260805C	7 776р.	

	RC-U08203	Шкив, Демпфер:Диаметр: 108/103, 6ПК, подшипник: 35x52x22, Вольтаж: 12В, Компрессор/авто: Denso 7SEU16C/ Audi, OEM: A0002306411	7 776р.	
	RC-U08204	Шкив, Демпфер: Диаметр: 114/110, 6ПК, подшипник: 35x52x22, Вольтаж: 12V, Компрессор/авто: Denso 6SEU12C/A4/2000-2005, 7SEU16C/A3/2000-2004, 6SEU14C/A4 1.6/2003.02--, OEM: 8E0260805F/ 8E0260805G/ 8E0260805AS	7 776р.	
	RC-U08207	Шкив, Демпфер:Диаметр: 132/110x55, 7ПК, подшипник: 35x52x12, Компрессор/авто: Denso 6SBU16C/Camry 2.0/2006, 6SBU16C/ HI Ace/2005, 6SBU16C/Camry 2.4/ 2006, OEM: 447190-3170	8 415р.	
	RC-U08208	Шкив, Демпфер:Диаметр:125/120x45, 6ПК, подшипник: 35x52x12, Компрессор/авто: Denso 6SEU14C/new Camry/2012, OEM: 447280-6571	9 052р.	
	RC-U08194	Шкив, Демпфер:Диаметр: 115/110, 6ПК, подшипник: 35x52x22, Вольтаж: 12В, Компрессор/авто: Denso 6SEU14C/ A3/ 2003-2006, OEM: 447190-0492/1K0820859/1K0820859N	8 734р.	
	RC-U08198	Шкив Диаметр: 115/110, 4-ПК, подшипник 35x52x20, Hub axlehole: M10*1.25, Муфта: 12V, Компрессор/авто: Denso 6SEU14C/ Audi (Porsche)	8 734р.	
	RC-U08206	Шкив, Демпфер:Диаметр: 118.5, подшипник: 35x52x22, Hub axlehole: 13.5*25*0.5, Компрессор/авто: Denso 7SEU16C/ Volkswagen T5, OEM: 7H0820803E/ 7H0820805C	9 658р.	
	RC-U08452	Шкив, Демпфер:Benз, NipponDenso, 7SEU17C, 6-ПК, D 115/110, h 28, H 53, d 35	8 172р.	
	RC-U08468	Шкив, Демпфер: Renault, NipponDenso, 6SEU14C, 6-ПК D 130/126, h 28, H 38, d 35	6 045р.	
	RC-U08423	Шкив, Демпфер: Audi-A6 3.0L, NipponDenso, 6SEU14C, 6-ПК D 120/116, h 29, H 40, d 35	6 045р.	
	RC-U08439	Шкив, Демпфер: Benz W163/W203/T202/C208, NipponDenso, 7SEU17C, 6-ПК D105/100, h 28, H 36, d 35	6 045р.	
	RC-U08444	Benз, NipponDenso, 7SEU17C, 7-ПК D 110/105, h 32, H 36, d 35, OEM: 0012301311/4471805514	6 045р.	
	RC-U08447	Шкив, Демпфер: Benz W203, NipponDenso, 7SEU17C, 6-ПК/ D 115/110, h 28, H 35, d 35.	6 045р.	
	RC-U08434	Шкив, Демпфер: Audi, NipponDenso, 7SEU17C, 7-ПК, D 125/120, h 32, H 46, d 35 0002304511/0002305511/0002306211	6 045р.	
	RC-U08448	Шкив, Демпфер: Benz W245, NipponDenso, 7SEU16C, 5-ПК, D 115/110, подшипник 52x35x12.	6 045р.	

	RC-U08428	Шкив, Демпфер: Audi-Q5, NipponDenso, 6SEU14C, 6-ПК, D 115/110, h 29, H 42, d 35	7 921р.	
	RC-U08435	Шкив, Демпфер: Audi, NipponDenso, 7SEU16C, 8-ПК, D115/110, h 34, H 44, d 35, шлиц ф13,5	5 119р.	
	RC-U08417	Шкив, Демпфер: Audi-A3/2003-2006, Zexel, DCW17, 6-ПК, D 114.5/110, h 26, H 43, d 35, шлиц ф 14, OEM: 1K0820803L/ 1K0820803N/ 506041-0001	4 986р.	
	RC-U08440	Шкив, Демпфер: Benz W163/W203/T202/C208, NipponDenso, 7SEU17C, 6-ПК, D 106/100, h=H=29, d 35	5 332р.	
	RC-U08478	Шкив, муфта, прижимная пластина: Mazda5, Panasonic, 5-ПК D 118.5/115, h 26, H 31, d 32 Муфта: нар ф100, вн ф66, отв ф42, h 32, один провод с датчиком. Приж. Пластина шлиц ф12,5	6 376р.	
	RC-U08420	Шкив, муфта, прижимная пластина: Buick Firstland, Sanden, SE7PV18, 6-ПК, D126/120, h 30, H 40, d 35. Муфта: нар ф96,5, вн ф62, отв ф40, h 27,5, два провода. Прижимная пластина шлиц ф18,5	6 376р.	
	RC-U08489	Шкив в сборе: Toyota Corolla 1.8/2002, NipponDenso, 10S15L, 6-ПК, D 146/140, h 29,5, H 31, d 30. Муфта: нар ф96, вн ф61, отв ф40, h 25. Прижимная пластина шлиц ф18,5. OEM: 88320-02120	6 877р.	
	RC-U08441	Шкив, Демпфер: Benz W168, NipponDenso, 6SEU12C, 5-ПК, D 116/110, h 26, H 41, d 35 0002305911/ 0002307911/ 0002309411	5 063р.	
	RC-U08483	Шкив в сборе: Opel Insignia2.0, Sanden, PXE16, 6-ПК, D 123/120, h 29, H 37, d 35, шлиц ф18,5	5 583р.	
	RC-U08427	Шкив в сборе: Audi-A7/A6 2.5, NipponDenso, 7CS17C, 6ПК, D 130/125, h 29, H 44, d 35	6 858р.	
	RC-U08422	Шкив в сборе: Audi-A6/2002-2005, NipponDenso, 7SEU17C, Direct, D 85, h 69, H 30, d 35, OEM: 4F0260805AD/ 4F0260805E/ 4Z7260805D	6 086р.	
	RC-U08395	Обгонная муфта для RC-U08206, D 76,5, h 36, H 52	5 409р.	
	RC-U08472	Шкив, муфта, прижимная пластина: Honda Civic 2.0 (2007), Sanden, TRSE07, 7-ПК, D 106/100, h 32, H 37,5, d 35. Муфта: нар ф85, вн ф57, ф отв45, h 35, 2 провода. Прижимная пластина шлиц ф 9,5мм	5 796р.	
	RC-U08477	Шкив, муфта, прижимная пластина: Mazda3 2.3L(2005), Panasonic, 5-ПК D104/100, h 27, H 37, d 32. Муфта: нар ф88, вн ф59, отв ф42, h 33, два провода. Прижимная пластина шлиц ф12,5 OEM: BP4S61K00	6 394р.	

	RC-U08446	Шкив, муфта, прижимная пластина: Benz W163/T202/C208S201, NipponDenso 10PA20C, 6-ПК Шкив H44, h29, D125, d120, посад 35, Муфта: D96, d61,7, h27, довтв40 Прижимная пластина: демпфер, шлиц ф13,2	6 567р.	
	RC-U08463	Шкив, муфта, прижимная пластина: BMW E83/2004, NipponDenso, 7SBU16C, 4-ПК, Шкив D=d=110, h=H=30,5; посад 35; Муфта: D 96, d 61,7; h 27, довтв 40; Прижимная пластина демпфер, шлиц ф13.2. OEM:64526916232/ 64526936883	5 796р.	
	RC-U08419	Шкив, муфта, прижимная пластина: Audi-A4/1995-2005, NipponDenso, 7SBU16C, 4-ПК, Шкив: d 120, D126, h 22,5; H 40, посад 35. Муфта: D 96, d 62, h 27,5; довтв 40; Прижимная пластина: демпфер, шлиц ф13,2. OEM: 8D0260805B/ 8D0260805J/ 447100-9270	5 699р.	
	RC-U08462	Шкив, муфта, прижимная пластина: BMW, NipponDenso, 7SBU16C, 5-ПК, Шкив: d=D=110, h 22, H 31, посад 35. Муфта: D 96, d 62, h 27,5, довтв 40; Прижимная пластина: демпфер, шлиц ф13,2. OEM:447260-1780/ 64528363485/ 64526904015	5 602р.	
	RC-U08471	Шкив, муфта, прижимная пластина: Honda CR-V(2002-), Keihin, HS-110R, 7-ПК, Шкив D 105, d 100, h=H=35, дпосад 35; Муфта: D 86, d 59, h 32, довтв 45; Прижимная пластина шлиц ф9,2. 38810-PNB-006	5 312р.	
	RC-U08476	Шкив, муфта, прижимная пластина: Mazda6 2.3L(2005) CX7, Panasonic, 6-ПК, D 129, d 125, h=H=29, дпосад 35 Муфта: D 111, d 66, H32, h24,5, довтв 42 Прижимная пластина: шлиц ф12,7 OEM: 58475/ H12A1AG4DY	5 796р.	
	RC-U08436	Шкив, муфта, прижимная пластина: Benz, NipponDenso, 7SEU16C, 7-ПК, D 125, d 120, H 51, h 31,5, гайка S24	7 533р.	
	RC-U08563	Срывная пластина к шкиву RC-U08201. Ø 82.5мм, высота 19.5мм Denso 6SEU14C/Corolla/2008, 5SE12C/Avensis 1.8/2003	1 644р.	

Натяжные ролики

Фото	Артикул	Наименование	Цена	Статус
	RC-U08500	Натяжной ролик D = 82мм, толщина 17мм, 1А, посадочный размер подшипника - 17мм	966р.	
	RC-U08501	Натяжной ролик D = 76мм, толщина 17мм, 5 ПК, посадочный размер подшипника - 17мм	966р.	

Пыльники



Фото	Артикул	Наименование	Цена	Статус
	RC-U08111	Пыльник компрессора Sanden 5H14 for SD507/ 508/ 510 felt wiper ring with retainer	198р.	
	RC-U08112	Пыльник компрессора Sanden 5H14SD505/ 507 mini felt wiper ring with retainer	198р.	
	RC-U08367	Пыльник компрессора Sanden 7H15 SD708/ 709/ two piece felt wiper ring with retainer	198р.	

Сальники

Фото	Артикул	Наименование	Цена	Статус
Фото и чертёж на сайте motorcool-s.ru	RC-U08086	Сальник компрессора кондиционера 5H14	601р.	
Фото и чертёж на сайте motorcool-s.ru	RC-U08088	Сальник компрессора кондиционера 7H	601р.	
Фото и чертёж на сайте motorcool-s.ru	RC-U08087	Сальник компрессора кондиционера 10PA17C на John Deer	1 004р.	
Фото и чертёж на сайте motorcool-s.ru	RC-U08106	Сальники к компрессорам Valeo TM-16	1 004р.	
Фото и чертёж на сайте motorcool-s.ru	RC-U08310	Сальник компрессора Sanden 5H14, 505/507, TR70, TR90/TR105, Mitsubishi MSC90C, MSC105C, FX80/FX105V, SH942/K600, Honda K600, R134a	615р.	
Фото и чертёж на сайте motorcool-s.ru	RC-U08311	Сальник компрессора 7H15 Sanden SD708/709	712р.	
Фото и чертёж на сайте motorcool-s.ru	RC-U08312	Сальник компрессора GM DA6/HT6/HR6/ HR6HE/ R4/V5, Nihon NVR14) double lips	712р.	
Фото и чертёж на сайте motorcool-s.ru	RC-U08313	Сальник компрессора GM Truck HT6/HU6 large shaft	712р.	



Фото и чертеж на сайте motorcool-s.ru	RC-U08314	Сальник компрессора GM HD/HT6/HR6/HR6HE/R4/ V5, Nihon NVR140S R134a, double lips	712р.	
Фото и чертеж на сайте motorcool-s.ru	RC-U08315	Сальник компрессора GM DA6/HD6/HR6/HR6HE/R4/ V5, Calsonic V5-15F/V5-14G, R134a	712р.	
Фото и чертеж на сайте motorcool-s.ru	RC-U08316	Сальник компрессора Audi, Golden Dragon	870р.	
Фото и чертеж на сайте motorcool-s.ru	RC-U08317	Сальник компрессора GM da6/ hr6/ v5/ r4, double lips seal	870р.	
Фото и чертеж на сайте motorcool-s.ru	RC-U08318	Сальник компрессора Zexel, DKS16H, R134a	1 026р.	
Фото и чертеж на сайте motorcool-s.ru	RC-U08319	Сальник компрессора Zexel, DKS11D/ 14D, R134a	1 026р.	
Фото и чертеж на сайте motorcool-s.ru	RC-U08320	Сальник компрессора Seiko SS170, Zexel DKS16H, SD709, SD709, R12, R134a	1 026р.	
Фото и чертеж на сайте motorcool-s.ru	RC-U08321	Сальник компрессора Denso 10P08E, Chrysler 6C/6CA17, 6P17C R134a	788р.	
Фото и чертеж на сайте motorcool-s.ru	RC-U08322	Сальник компрессора Denso TV12/14, Calsonic Nissan Cefiro A30, A32, ND 10P R134a	870р.	
Фото и чертеж на сайте motorcool-s.ru	RC-U08323	Сальник компрессора Denso TV12/ TV14 R134a	788р.	
Фото и чертеж на сайте motorcool-s.ru	RC-U08324	Сальник компрессор TM131 Diesel TM31 DKS32 R134a	1 420р.	
Фото и чертеж на сайте motorcool-s.ru	RC-U08325	Сальник компрессора TM131 Diesel TM31 DKS32	1 420р.	
Фото и чертеж на сайте motorcool-s.ru	RC-U08326	Сальник компрессора Denso 10S30B/ 10S30C/ 1020B/ 10S20C, R134a	1 896р.	
Фото и чертеж на сайте motorcool-s.ru	RC-U08327	Сальник компрессора Panasonic Lip seal	1 263р.	
Фото и чертеж на сайте motorcool-s.ru	RC-U08328	Сальник компрессора Sanden 508	870р.	
Фото и чертеж на сайте motorcool-s.ru	RC-U08329	Сальник компрессора Ford FS10/ FX15/ VF2 R134a	601р.	
Фото и чертеж на сайте motorcool-s.ru	RC-U08330	Сальник компрессора Mitsubishi MSC90C, MSC105C OEM Type, new panasonic R134a	661р.	
Фото и чертеж на сайте motorcool-s.ru	RC-U08331	Сальник компрессора Mitsubishi MSC90C, MSC105C OEM Type, new panasonic R134a	632р.	
Фото и чертеж на сайте motorcool-s.ru	RC-U08332	Сальник компрессора Sanden SD7SB, Passat B5, Benz, BMW	758р.	
Фото и чертеж на сайте motorcool-s.ru	RC-U08333	Сальник компрессора Denso 7SBU16 R134a	712р.	
Фото и чертеж на сайте motorcool-s.ru	RC-U08334	Сальник компрессора Zexel DK CA11A, Denso 10PA15/ 17/20 OEM seal R134a	712р.	
Фото и чертеж на сайте motorcool-s.ru	RC-U08335	Сальник компрессора 32C, Denso 10PA30C	1 420р.	
Фото и чертеж на сайте motorcool-s.ru	RC-U08336	Сальник компрессора Daewoo V5 OEM, some GM V5/ V7 OEM, R134a	679р.	
Фото и чертеж на сайте motorcool-s.ru	RC-U08337	Сальник компрессора Jianshe	758р.	
Фото и чертеж на сайте motorcool-s.ru	RC-U08338	Сальник компрессора	679р.	
Фото и чертеж на сайте motorcool-s.ru	RC-U08339	Сальник компрессора	679р.	
Фото и чертеж на сайте motorcool-s.ru	RC-U08340	Сальник компрессора	679р.	
Фото и чертеж на сайте motorcool-s.ru	RC-U08341	Сальник компрессора Volkswagen, Sanden	712р.	
Фото и чертеж на сайте motorcool-s.ru	RC-U08342	Сальник компрессора	679р.	
Фото и чертеж на сайте motorcool-s.ru	RC-U08343	Сальник компрессора Zexel DKS-17/V7, Mitsubishi NSO MSC 90/105, Calsonic VT	758р.	
Фото и чертеж на сайте motorcool-s.ru	RC-U08344	Сальник компрессора GM V5 и оригинал 7H15	758р.	
	RC-U08305	Сальник компрессора Chrysler RV12 carbon seal compressor	2 629р.	
	RC-U08306	Сальник компрессора York 6 bolt (7/32") compressor	2 629р.	
	RC-U08307	Сальник компрессора	2 629р.	
	RC-U08308	Сальник компрессора	2 629р.	

Комплекты сальников



Фото	Артикул	Наименование	Цена	Статус
	RC-U08297	Комплект сальников компрессора Mats NL/SA, Mits FX105V, Sanden SD505/575/507 Mini, Sanden SD TR70/90/105, Compressor	712р.	
	RC-U08298	Комплект сальников компрессора Ford HR980, GM а6/R4, Sanden SD508/510, York YA12/15, Seiko Seiki SS148PB/170 PSS/ 811PB5	788р.	
	RC-U08299	Комплект сальников компрессора Sanden SD708	855р.	
	RC-U08300	Комплект сальников компрессора Sanden SD709	855р.	
	RC-U08301	Комплект сальников компрессора Chrysler C171/A5900, Ford FS6, Denso 10P13/10P15/ 10P08E /P127/134/148/ 6E171	870р.	
	RC-U08302	Комплект сальников компрессора Denso TV/ 10C-Aftermarket	958р.	
	RC-U08303	Комплект сальников компрессора Ford FS6/ 6P/6E/10P, Denso 10P17/10P08E/ 10P13/ 10P15/ 10PA17/ 6P127A/ 6P127B/ 6P134/ 6P148, Extractor LIP	1 026р.	
	RC-U08304	Комплект сальников компрессора Denso TV12C/ 14C, TV12EC/ TV12SC	1 026р.	

Крышки компрессора Sanden 5H

Крышки Sanden 5H вертикальные

Фото	Артикул	Наименование	Цена	Статус
	RC-U0815	Крышка компрессора на Sanden 5H, выходы - вертикальные, O-Ring, 3/4"-16UNF, 7/8"-14UNF.	1 744р.	
	RC-U08084	Крышка компрессора на Sanden 5H, выходы - вертикальные, O-Ring, 3/4"-16UNF, 7/8"-14UNF, с заправочными портами.	1 914р.	
	RC-U08175	Крышка компрессора на Sanden 5H, выходы - вертикальные, Flayer, 3/4"-16UNF, 7/8"-14UNF, с заправочными портами.	2 067р.	
	RC-U08578	Крышка компрессора на Sanden 5H, выходы - вертикальные, O-Ring, 3/4"-16UNF, 7/8"-14UNF, с заправочными портами, аварийный клапан.	2 486р.	
	RC-U08176	Крышка компрессора на Sanden 5H, выходы - вертикальные, O-Ring, 1"-14UNS, 1"-14UNS.	1 819р.	
	RC-U08189	Крышка компрессора на Sanden 5H, выходы - вертикальные, O-Ring, 1"-14UNS, 1"-14UNS, с заправочными портами.	2 104р.	
	RC-U08185	Крышка компрессора на Sanden 5H, выходы - вертикальные, вход Ø 15 мм., выход Ø 12 мм., отв. под болт M10*1,25. Канавка вход Ø 19/25 мм., выход Ø 16/22 мм.	2 870р.	









Крышки Sanden 5H горизонтальные

Фото	Артикул	Наименование	Цена	Статус
	RC-U0813	Крышка компрессора на Sanden 5H, выходы - горизонтальные, O-Ring, 3/4"-16UNF, 7/8"-14UNF.	1 744р.	
	RC-U08102	Крышка компрессора на Sanden 5H14, выходы - горизонтальные, O-Ring, 1"-14UNS, 1"-14UNS.	1 744р.	
	RC-U08585	Крышка компрессора на Sanden 5H, выходы - горизонтальные, вход Ø 16,5 мм., выход Ø 16,5 мм., отв. под болт M10*1,25. Канавка вход Ø 20,5/27,5 мм., выход Ø 20,5/27,5 мм., аварийный клапан.	2 486р.	







Крышки компрессора Sanden 7H





Крышки Sanden 7H вертикальные

Фото	Артикул	Наименование	Цена	Статус
	RC-U0816	Крышка компрессора на Sanden 7H, выходы - вертикальные, O-Ring, 3/4"-16UNF, 7/8"-14UNF.	1 744р.	

	RC-U08183	Крышка компрессора на Sanden 7H, выходы - вертикальные, O-Ring, 3/4"-16UNF, 7/8"-14UNF, аварийный клапан.	2 029р.	
	RC-U08177	Крышка компрессора на Sanden 7H, выходы - вертикальные, O-Ring, 1"-14UNS, 1"-14UNS.	2 273р.	
	RC-U08186	Крышка компрессора на Sanden 7H, выходы - вертикальные, вход Ø 15 мм., выход Ø 12,5 мм. отв. под болт M10*1,25. Канавка вход Ø 18,5/25 мм., выход Ø 15/21,5 мм., аварийный клапан.	2 391р.	
	RC-U08693	Крышка компрессора на Sanden 7H, выходы - вертикальные, вход Ø 15 мм., выход Ø 12,5 мм. отв. под болт M8*1,25. Канавка вход Ø 18,5/24,5 мм., выход Ø 15,5/21,2 мм., аварийный клапан.	2 550р.	НОВИНКА
	RC-U08586	Крышка компрессора на Sanden 7H, 3/4"-18UNS, 7/8"-18UNS, аварийный клапан. Аналог на Ford Sterling.	2 957р.	
	RC-U08181	Крышка компрессора на Sanden 7H, выходы - вертикальные, вход 16,3/14,6 мм., выход Ø 14/12,5 мм., отв. под болт M8*1,25, аварийный клапан. Аналог на Kenworth Peterbilt.	2 435р.	
	RC-U08180	Крышка компрессора на Sanden 7H, выходы - вертикальные, вход Ø 16,3/14,6 мм., выход Ø 14/12,5 мм., отв. под болт M8*1,25, аварийный клапан. Аналог на Kenworth Peterbilt.	3 250р.	
	RC-U08579	Крышка компрессора на Sanden 7H, выходы - вертикальные, вход Ø 16,2 мм., выход Ø 16,2 мм., отв. под болт M8*1,25, аварийный клапан. Аналог на Dodge.	3 362р.	
	RC-U08580	Крышка компрессора на Sanden 7H, выходы - вертикальные, вход Ø 18,2 мм., выход Ø 18,2 мм., отв. под болт M8*1,25, аварийный клапан. Аналог на Dodge.	3 362р.	
	RC-U08581	Крышка компрессора на Sanden 7H15. Аналог на Chevrolet/GMC HT6.	3 362р.	

Крышки Sanden 7H горизонтальные

Фото	Артикул	Наименование	Цена	Статус
	RC-U0814	Крышка компрессора на Sanden 7H, выходы - горизонтальные, O-Ring, 3/4"-16UNF, 7/8"-14UNF. Высота 27 мм.	1 744р.	
	RC-U08583	Крышка компрессора на Sanden 7H, выходы - горизонтальные, O-Ring, 3/4"-16UNF, 7/8"-14UNF. Высота 44 мм.	3 698р.	
	RC-U08085	Крышка компрессора на Sanden 7H, выходы - горизонтальные, O-Ring, 1"-14UNS, 1"-14UNS.	2 104р.	
	RC-U08188	Крышка компрессора на Sanden 7H, выходы - горизонтальные, O-Ring, 1"-14UNS, 1"-14UNS, аварийный клапан.	3 250р.	
	RC-U08182	Крышка компрессора на Sanden 7H, выходы - горизонтальные, вход Ø 16,5 мм., выход Ø 16,5 мм. отв. под болт M10*1,5. Канавка вход Ø 20/27,5 мм., выход Ø 20/27,5 мм., аварийный клапан.	3 212р.	
	RC-U08178	Крышка компрессора на Sanden 7H, выходы - горизонтальные, вход Ø 16,5 мм., выход Ø 16,5 мм., отв. под болт M8*1,25, аварийный клапан. Аналог на Freightliner (Slimline).	2 965р.	
	RC-U08190	Крышка компрессора на Sanden 7H, выходы - горизонтальные, вход Ø 16,5 мм., выход Ø 16,5 мм., отв. под болт M10*1,25. Канавка вход Ø 20,5/27,5 мм., выход Ø 20,5/27,5 мм.	2 260р.	

	RC-U08179	Крышка компрессора на Sanden 7H, выходы - горизонтальные, вход Ø 16,5 мм., выход Ø 16,5 мм., отв. под болт M10*1,25. Канавка вход Ø 20,5/27,5 мм., выход Ø 20,5/27,5 мм., аварийный клапан.	2 806р.	
	RC-U08184	Крышка компрессора на Sanden 7H, выходы - горизонтальные, вход Ø 16,5 мм., выход Ø 16,5 мм., отв. под болт M10*1,25. Канавка вход Ø 20,5/27,5 мм., выход Ø 20,5/27,5 мм., запорочный порт, аварийный клапан.	2 551р.	
	RC-U08187	Крышка компрессора на Sanden 7H, выходы - горизонтальные, вход Ø 20/17,7 мм., выход Ø 16,5/15 мм., отв. под болт M8*1,25. Канавка вход Ø 25/32,5 мм., выход Ø 21/29 мм., аварийный клапан.	2 870р.	
	RC-U08582	Крышка компрессора на Sanden 7H, выходы - горизонтальные, вход Ø 21,5 мм., выход Ø 15,5 мм., отв. под болт M8*1,25, аварийный клапан. Аналог на Navistar.	2 806р.	

Управляющие клапаны компрессора

Фото	Артикул	Наименование	Цена	Статус
	RC-U08569	Клапан компрессора L=68MM, 4 O-RINGS, GM BUICK, VW JETTA, DAEWOO, OPEL, PEUGEOT, FIAT, CHEVROLET, DAEWOO, HARRISON, OEM: 131058	2 296р.	
	RC-U08570	Клапан компрессора L=68MM, 4 O-RINGS, GM BUICK, VW JETTA, DAEWOO, OPEL, PEUGEOT, FIAT, CHEVROLET, DAEWOO, HARRISON, OEM: 131059	2 296р.	
	RC-U08571	Клапан компрессора L=68MM, 4 O-RINGS, GM BUICK, VW JETTA, DAEWOO, OPEL, PEUGEOT, FIAT, CHEVROLET, DAEWOO, HARRISON, OEM: 131057	2 296р.	
	RC-U08572	Клапан компрессора L=68MM, 4 O-RINGS, GM BUICK, VW JETTA, DAEWOO, OPEL, PEUGEOT, FIAT, CHEVROLET, DAEWOO, HARRISON, OEM: 131061	2 296р.	
	RC-U08573	Клапан компрессора L=68MM, 4 O-RINGS, GM BUICK, VW JETTA, DAEWOO, OPEL, PEUGEOT, FIAT, CHEVROLET, DAEWOO, HARRISON, OEM: 131052	2 296р.	
	RC-U08574	Клапан компрессора L=68MM, 4 O-RINGS, GM BUICK, VW JETTA, DAEWOO, OPEL, PEUGEOT, FIAT, CHEVROLET, DAEWOO, HARRISON, OEM: 131060	2 296р.	
	RC-U08575	Клапан компрессора L=68MM, 4 O-RINGS, GM BUICK, VW JETTA, DAEWOO, OPEL, PEUGEOT, FIAT, CHEVROLET, DAEWOO, HARRISON, OEM: 131056	2 296р.	
	RC-U08236	Клапан электромагнитный компрессора L=93 mm 4 O-rings, AUDI, SEAT, SKODA, VW, POLO	8 291р.	
	RC-U08237	Клапан электромагнитный компрессора Product length: 9.2-9.3cm, Denso 6SEU12 6SEU14C 6SEU16C 7SEU17 7SEU16C 7SEU17C 7SBU17C 5SE12C, Compressor Audi, BMW, Mercedes Benz Product length: 9.2-9.3cm	8 762р.	
	RC-U08238	Клапан электромагнитный компрессора L=101 mm, 3 O-RINGS, SD PXE13 PXE16 Compressor, Audi, Seat, Volkswagen, POLO Product length: 10.1cm, OEM: 131034	8 476р.	
	RC-U08239	Клапан электромагнитный компрессора L=72 mm, 3O-RINGS, SD PXE16 compressor Audi, Seat, Fabia, POLO, Volkswagen Product length: 7.2cm, OEM: 131033	8 291р.	
	RC-U08240	Клапан электромагнитный компрессора L=96 mm, 5 O-rings, Denso 6SEU16 / 7SEU Compressor Toyota Product length: 9.7cm, OEM: DENSO:131017	8 291р.	
	RC-U08241	Клапан электромагнитный компрессора L=97 mm, 5 O-RINGS, Denso 6SEU16 / 5SEU12 Toyota Product length: 9.8cm	7 185р.	
	RC-U08242	Клапан электромагнитный компрессора L=72 mm, 3 O-RINGS SD PXE16 VW TOURAN, VW SAGITAR, VW MAGOTON, VW OCTAVIA, Audi, Seat ELECTRO MOTION Product length: 7.2cm, OEM: 131032	8 106р.	

	RC-U08243	Клапан электромагнитный компрессора L=94 mm, 3 O-RINGS Citroen, Peugeot, TRIOMPHE, OEM: DENSO:131030	9 181p.	
	RC-U08244	Клапан компрессора L=34 mm, used for scroll series of compressors, Honda accord, Ford, Jaguar, Mazda, Product length: 3.4cm, With spring and tube, OEM: 131062	3 132p.	
	RC-U08245	Клапан компрессора L=51 mm, 3 O-RINGS, VW, Fiat, Mercedes Benz, Opel, Rover, Saab, Skoda, Kia (Cerato, CEED), Hyundai (solaris). FOR ALL KINDS OF INCLINED PLATE VARIABLE COMPRESSOR, Product length: 5.1cm, OEM: 131055	3 132p.	
	RC-U08246	Клапан компрессора L=58 mm, 2 O-RINGS, VOLKSWAGEN, SKODA, SAAB, ROVER, OPEL, OEM: 131053	3 317p.	
	RC-U08247	Клапан электромагнитный компрессора L=97 mm, 3 O-RINGS, Volkswagen Golf, Jetta, Touran, Passat, Audi A3 and Seat ELECTRO MOTION, Product length: 9.7cm, OEM: 131040	8 106p.	
	RC-U08248	Клапан электромагнитный компрессора Denso 6SEU12, L=92MM, 4 O-RINGS, AUDI, VW, GOLF, OEM: DENSO:131014	7 185p.	
	RC-U08249	Клапан компрессора 14*5*5, Ford focus Product length: 5.5cm	3 500p.	
	RC-U08250	Клапан электромагнитный компрессора L=102 mm, 3 O-rings, AUDI A3, Volkswagen Golf/Touran, SEAT and SKODA, OEM: 131035	8 106p.	
	RC-U08251	Клапан компрессора L=48 mm, Fiat, Ford, Peugeot, Renault, Rover, Seat, Skoda, Volkswagen, VOLVO, Citroen Product length: 4.8cm, OEM: 131064	3 132p.	
	RC-U08252	Клапан компрессора L=53 mm, Fiat, Ford, Peugeot, Renault, Rover, Seat, Skoda, Volkswagen, VOLVO, Citroen Product length: 5.3 cm, OEM: 131063	3 132p.	
	RC-U08253	Клапан компрессора L=69 mm, 4 o-rings, Calsonic series of compressor Nissan	2 296p.	
	RC-U08254	Клапан электромагнитный компрессора L=96 mm, 5 o-rings, DENSO 6SEU/7SEU series of compressors, OEM: DENSO: 131021	9 026p.	
	RC-U08255	Клапан электромагнитный компрессора L=93 mm, 3 O-RINGS, BMW E90, OEM: 131042	7 922p.	
	RC-U08256	Клапан электромагнитный компрессора L=92 mm, 3 O-RINGS, used for Calsonic CWE618 series of compressor applies to INFINITI series of cars, OEM: 131041	7 554p.	
	RC-U08257	Клапан электромагнитный компрессора L=86 mm, 4 O-RINGS, Delphi V5 /CVC-7 compressors for RENAULT series of cars, OEM: 131044	5 527p.	
	RC-U08258	Клапан электромагнитный компрессора L=72 mm, 3 O-rings, DENSO 5SL12C compressor FIAT, OPEL, OEM: DENSO:131009	5 895p.	







	RC-U08259	Клапан электромагнитный компрессора L=102 mm, 3 o-rings, SANDEN 7C161302F compressor, PEUGEOT 407, CITROEN C5, OEM: 131031	7 554p.	
	RC-U08260	Клапан компрессора L=51 mm, FORD, FIAT, PEUGEOT, RENAULT, LANDER, ROVER, SEAT, SKODA, VW, VOLVO, CITROEN, OEM: 131065	3 132p.	
	RC-U08261	Клапан компрессора L=55 mm, 3 O-RINGS, Viston VS16 compressor VOLVO, Focus, FORD	3 317p.	
	RC-U08262	Клапан компрессора L=55 mm, 3 O-RINGS, VOLVO, Focus, OEM: 131067	3 317p.	
	RC-U08263	Клапан компрессора L=55 mm, 3 O-RINGS, Viston VS16 compressor VOLVO, Focus	3 317p.	
	RC-U08264	Клапан компрессора L=55 mm, 3 O-RINGS, Viston VS16 compressor VOLVO, Focus	3 756p.	
	RC-U08265	Клапан компрессора L=63 mm, 4 O-RINGS, Lexus GS300, OEM: 131048	4 237p.	
	RC-U08266	Клапан компрессора L=66 mm, 4 O-RING, used for domestic 5SL/5SA/7SB series of refitting compressors	2 397p.	
	RC-U08267	Клапан электромагнитный компрессора L=87 mm, 3 O-RING, For DELPHI CVC14 air compressor VW / AUDI / SKODA	8 291p.	
	RC-U08268	Клапан электромагнитный компрессора L=78 mm, 3 O-RING, For SD PXE16 air compressor VW / AUDI / SKODA	8 291p.	
	RC-U08269	Клапан электромагнитный компрессора L=86 mm, 3 O-RING, BMW	9 026p.	
	RC-U08270	Клапан электромагнитный компрессора L=87 mm, 4 O-RING, BENZ, BMW, AUDI	8 291p.	
	RC-U08271	Клапан электромагнитный компрессора L=89 mm, 4 O-RING, BMW	9 026p.	
	RC-U08272	Клапан электромагнитный компрессора L=92 mm, 4 O-RINGS, Peugeot, Citroen	9 026p.	
	RC-U08273	Клапан электромагнитный компрессора L=99 mm, 6 O-RINGS, TOYOTA CROWN, REIZ	8 291p.	
	RC-U08274	Клапан электромагнитный компрессора L=88 mm, 3 O-RING, GM, DELTA	9 389p.	

	RC-U08275	Клапан электромагнитный компрессора L=99 mm, 4 O-RINGS, TOYOTA CAMRY, HIGHLANDER	8 291p.	
	RC-U08276	Клапан электромагнитный компрессора L=123 mm, 7 O-rings, TOYOTA, CAMRY , COROLLA, OEM: DENSO:131018	8 844p.	
	RC-U08277	Клапан электромагнитный компрессора L=96 mm, 5 O-RING, TOYOTA	8 291p.	
	RC-U08278	Клапан электромагнитный компрессора L=85 mm, 3 O-RING, BMW	8 291p.	
	RC-U08279	Клапан электромагнитный компрессора L=88 mm, 3 O-RINGS, FIAT, PEUGEOT,GE	8 694p.	
	RC-U08280	Клапан электромагнитный компрессора L=85 mm, 4 O-RINGS, VW, AUDI, SKODA	8 291p.	
	RC-U08281	Клапан электромагнитный компрессора L=95mm, 4 O-RINGS, BMW , BENZ	8 291p.	
	RC-U08282	Клапан электромагнитный компрессора L=101 mm, NISSAN	8 476p.	
	RC-U08283	Клапан электромагнитный компрессора N/M	8 291p.	
	RC-U08284	Клапан электромагнитный компрессора N/M, NISSAN	8 291p.	
	RC-U08285	Клапан электромагнитный компрессора OEM: 96764-3M001	8 291p.	
	RC-U08286	Клапан компрессора L=44 mm, FORD, MENDEO, CHERY, CHANGCHEN, VW, LAVIDA, BORA, POLO	3 132p.	
	RC-U08287	Клапан компрессора Suitable for Calsonic, CWV616 Application: NISSAN, L=70 mm, 4 o-rings, OEM: 131051	2 029p.	
	RC-U08288	Клапан компрессора L=51 mm 4 o-rings, suitable for DELPHI	2 212p.	
	RC-U08289	Клапан компрессора L=37 mm, 3 o-rings	2 212p.	







	RC-U08290	Клапан компрессора Denso 6SEU16	1 107р.	
	RC-U08291	Клапан компрессора Denso 7SBU16C/ 7SEU17C/ 6SEU16C/ 6SEU12C	1 107р.	
	RC-U08292	Клапан электромагнитный компрессора L=101 mm, 3 o-rings	9 026р.	
	RC-U08293	Клапан электромагнитный компрессора Suitable for: Denso 5SE09C/ 5SEU12C Application: Toyota, Crown, Reiz, Hiace, Lexus, Benz, OEM: Denso 131007	7 554р.	
	RC-U08294	Клапан электромагнитный компрессора L=97 mm, 3 O-RINGS, BENZ, VOLVO, VW	8 106р.	
	RC-U08295	Клапан электромагнитный компрессора L=86 mm, 3 o-rings	8 106р.	
	RC-U0404	Клапан соленоидный, алюминий, вход резьба 5/8 под фитинг 3/8, выход резьба 5/8 под фитинг 3/8, O-Ring, 12V , нормально закрытый.	2 484р.	
	RC-U0405	Клапан соленоидный, алюминий, вход резьба 5/8 под фитинг 3/8, выход резьба 5/8 под фитинг 3/8, O-Ring, 24V , нормально закрытый.	2 484р.	
	RC-U04102	Клапан соленоидный, алюминий, вход резьба 5/8 под фитинг 3/8, выход резьба 5/8 под фитинг 3/8, Flayer, 12V , нормально закрытый.	2 484р.	
	RC-U04103	Клапан соленоидный, алюминий, вход резьба 5/8 под фитинг 3/8, выход резьба 5/8 под фитинг 3/8, Flayer, 24V , нормально закрытый.	2 484р.	
	RC-U08368	Аварийный клапан, резьба 3/8	518р.	
	RC-U08369	Аварийный клапан, резьба 10*1.25	518р.	
	RC-U08370	Аварийный клапан, резьба 10*1.5	518р.	
	RC-U08371	Аварийный клапан, резьба M10x1,5	518р.	
	RC-U08372	Аварийный клапан, резьба 3/8"-24UNF	518р.	









Прокладки для компрессоров и уплотнительные кольца

Прокладки компрессора (комплект)



Фото	Артикул	Наименование	Цена	Статус
	RC-U0817	Комплект прокладок для модели 5H	627р.	
	RC-U0818	Комплект прокладок для модели 7H	627р.	
	RC-U08364	Комплект прокладок для модели 7B10/ 706	716р.	
	RC-U08365	Комплект прокладок для модели Ford FS10	1 378р.	
	RC-U08366	Комплект прокладок для модели Delphi/Harrison V5	1 003р.	
	RC-U08566	Прокладка компрессора Denso 10PA15C, 10PA17C, HNBR, 107.3 x 3.1	217р.	

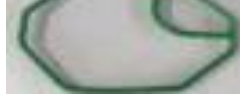







Прокладки

Фото	Артикул	Наименование	Цена	Статус
	RC-U08345	Прокладка, внутр. d - 13.59 mm, Chrysler	137р.	
	RC-U08346	Прокладка, внутр. d - 14.3 mm, Chrysler	137р.	
	RC-U08347	Прокладка, внутр. d - 11.5 mm, Chrysler	151р.	
	RC-U08349	Прокладка, d - 0.377 mm, Chrysler	114р.	
	RC-U08350	hole d - 0.437 mm, Chrysler	114р.	
	RC-U08351	Прокладка, d - 0.55 mm, Chrysler	188р.	
	RC-U08352	Прокладка, d - 0.625 mm, Chrysler	188р.	





	RC-U08353	Прокладка, Chrysler, condenser	188р.	
	RC-U08354	Прокладка, Chrysler	188р.	
	RC-U08355	Прокладка, Chrysler	188р.	
	RC-U08356	Прокладка, Chrysler	101р.	
	RC-U08357	Прокладка, Chrysler	188р.	
	RC-U08358	Прокладка, Chrysler	164р.	
	RC-U08359	Прокладка, Chrysler RV2	137р.	
	RC-U08360	Прокладка, Chrysler	89р.	
	RC-U08361	Прокладка, green Denso	136р.	

Кольца O-Ring

Фото	Артикул	Наименование	Цена	Статус
	RC-U07056	Кольцо резиновое для фитингов O-Ring , #4 (6.07x1.78)	10р.	
	RC-U0746	Кольцо резиновое для фитингов O-Ring , #6 (11x1,8)	12р.	
	RC-U0745	Кольцо резиновое для фитингов O-Ring , #8 (14x1,9)	13р.	
	RC-U0744	Кольцо резиновое для фитингов O-Ring , #10 (18x2)	18р.	
	RC-U07028	Кольцо резиновое для фитингов O-Ring , #12 (20x2)	19р.	
	RC-U07361	Кольцо резиновое, уплотнительное. Внутренний Ø 16 мм., толщина 2,65 мм. Подходит к RC-U08186	30р.	
	RC-U07360	Кольцо резиновое, уплотнительное. Внутренний Ø 16 мм., толщина 3,1 мм. Подходит к RC-U08185	30р.	
	RC-U07362	Кольцо резиновое, уплотнительное. Внутренний Ø 19 мм., толщина 2,65 мм. Подходит к RC-U08186	30р.	
	RC-U07359	Кольцо резиновое, уплотнительное. Внутренний Ø 19 мм., толщина 3,1 мм. Подходит к RC-U08185	30р.	
	RC-U07363	Кольцо резиновое, уплотнительное. Внутренний Ø 20 мм., толщина 3,5 мм. Подходит к RC-U08182	30р.	
	RC-U07366	Кольцо резиновое, уплотнительное. Внутренний Ø 21 мм., толщина 2,6 мм. Подходит к компрессорам TM15, TM16, TM21.	30р.	
	RC-U07365	Кольцо резиновое, уплотнительное. Внутренний Ø 21 мм., толщина 3,5 мм. Подходит к RC-U08187	37р.	
	RC-U07364	Кольцо резиновое, уплотнительное. Внутренний Ø 25 мм., толщина 3,5 мм. Подходит к RC-U08187	38р.	
	RC-U07156	Кольцо резиновое для фитингов ORFS 3/8" , #6 (для влагоотделителей RC-U0537, RC-U0539; RC-U0541; RC-U0542, RC-U0544 с торцовым уплотнением)	21р.	
	RC-U07157	Двухслойный (сдвоенный оринг), Ф 11хФ8.8х толщина 2.8 HNBR 3', Renault, Peugeot, Citroen	21р.	
	RC-U07158	Двухслойный (сдвоенный оринг), Ф 14.2хФ11.2х толщина 2.6 HNBR 4', Renault, Peugeot, Citroen	21р.	
	RC-U07159	Двухслойный (сдвоенный оринг), Ф 17.3хФ13.7х толщина 2.7 HNBR 5', Renault, Peugeot, Citroen	22р.	
	RC-U07160	Двухслойный (сдвоенный оринг), Ф 21.3хФ16.9х толщина 2.8 HNBR 6', Renault, Peugeot, Citroen	26р.	

	RC-U07165	Кольцо уплотнительное O-ring для заправочных трубок фреона, внеш. D - 21.9, внутр. D - 19.3, толщ.Н - 10	95р.	
	RC-U07166	Кольцо уплотнительное O-ring для заправочных трубок фреона, внеш. D - 18.5, внутр. D - 15.8, толщ.Н - 10	87р.	
	RC-U07167	Кольцо уплотнительное O-ring для заправочных трубок фреона, внеш. D - 15.6, внутр. D - 12.7, толщ.Н - 9.8	67р.	
	RC-U07168	Кольцо уплотнительное O-ring для заправочных трубок фреона, внеш. D - 15.6, внутр. D - 9.5, толщ.Н - 9.8	87р.	
	RC-U07169	Кольцо уплотнительное O-ring для заправочных трубок фреона, внеш. D - 15.6, внутр. D - 7.9, толщ.Н - 9.8	87р.	
	RC-U07170	Кольцо уплотнительное O-ring для заправочных трубок фреона, наружный \varnothing -15.2, внутренний \varnothing -7.8, высота-9.8.	75р.	
	RC-U0789	Набор колец O-Ring (33 вида по 10шт. каждого). 7,5x1,5 / 14x1,9 / 17,56x1,78 / 9,56x1,78 / 14,1x2,4 / 17,56x2,6 10,2x1,6 / 14,16x1,78 / 18,5x2,5 / 10,3x1,78 / 14,2x2,6 / 19,1x2,4 10,5x1,5 / 15x2,5 / 19,16x1,78 / 11,16x1,78 / 15,5x2 / 19,2x2,6 11,2x2,6 / 15,6x2,4 / 19,5x2,62 / 12x1,9 / 16x1,78 / 20,72x1,78 12,36x1,78 / 16x2,6 / 20,74x2,6 / 12,8x1,78 / 16x1,62 / 9x2,45 13,8x1,9 / 16,5x1,9 / 27,26x3,53	5 187р.	
	RC-U072243	Набор колец, материал NBR, 320 шт. в наборе: 6.07*1.78 - 40 шт., 6.80*1.90 - 40 шт., 7.65*1.78 - 40 шт., 10.80*1.90 - 40 шт., 10.82*1.78 - 40 шт., 12.45*1.78 - 40 шт., 13.80*2.40 - 40 шт., 14.00*1.70 - 40 шт.	1 468р.	
	RC-U072244	Набор колец- зеленый цвет-материал NBR. Всего 265 шт. в наборе: 14x2 - 20шт. / 11x2 - 20шт. / 8x2 - 20шт. / 4.8x1.5 - 20шт. 7.8x1.9 - 20шт. / 9.25x1.78 - 20шт. / 12.42x1.78 - 20шт. / 6.8x1.9 - 15шт. 8.8x1.9 - 15шт. / 9.8x1.9 - 15шт. / 10x2 - 10шт. / 10.82x1.78 - 10шт. 10.77x2.62 - 10шт. / 15.54x2.62 - 10шт. / 13.8x1.9 - 10шт. / 17.17x1.78 - 10шт. 20.22x3.53 - 10шт. / 10.95x3.5 - 10шт.	1 753р.	
	RC-U072245	Набор колец, материал NBR, цвет зеленый, 145 шт. в наборе: 6.07*1.78 - 20 шт., 6.80*1.90 - 15 шт., 7.65*1.78 - 20 шт., 10.80*2.40 - 15 шт., 10.82*1.78 - 20 шт., 12.42*1.78 - 20 шт., 13.80*2.40 - 15шт., 14.00*1.70 - 20 шт.	878р.	
	RC-U072246	Набор колец, материал NBR, цвет фиолетовый, 145 шт. в наборе: 6.07*1.78 - 20 шт., 6.80*1.90 - 15 шт., 7.65*1.78 - 20 шт., 10.80*2.40 - 15 шт., 10.82*1.78 - 20 шт., 12.42*1.78 - 20 шт., 13.80*2.40 - 15шт., 14.00*1.70 - 20 шт.	878р.	
	RC-U072247	Набор колец spring-lock . Всего 55 шт. в наборе: 6.07x1.80 - 10шт. / 6.80x1.90 - 10шт. / 7.65x1.78 - 10шт. 10.82x1.78 - 5шт., / 10.80x2.40 - 10шт., / 12.42x1.78 - 5шт., 13.8x2.40 - 5шт. / 14.00x1.70 - 5шт.	680р.	

Металлорезиновые кольца

Фото	Артикул	Наименование	Цена	Статус
	RC-U08089	Металлорезиновое кольцо, внеш. D - 16mm, внутр. D - 8.4 mm	150р.	
	RC-U08090	Металлорезиновое кольцо, внеш. D - 19.2 mm, внутр. D - 11.2 mm	150р.	
	RC-U08091	Металлорезиновое кольцо, внеш. D - 23.7 mm, внутр. D - 15.4 mm	150р.	
	RC-U08092	Металлорезиновое кольцо, внеш. D - 25.4 mm, внутр. D - 17.4 mm	150р.	
	RC-U08093	Металлорезиновое кольцо, внеш. D - 28mm, внутр. D - 15.2 mm	150р.	

	RC-U07161	Металлорезиновое кольцо, Ф 10.8хФ7.3х толщина 8.7 HNBR 3', Renault, Peugeot, Citroen	74р.	
	RC-U07162	Металлорезиновое кольцо, Ф 14.6хФ10.4х толщина 8.7 HNBR 4', Renault, Peugeot, Citroen	83р.	
	RC-U07163	Металлорезиновое кольцо, Ф 17.3хФ13.2х толщина 8.8 HNBR 5', Renault, Peugeot, Citroen	95р.	
	RC-U07164	Металлорезиновое кольцо, Ф 21.3хФ16.6х толщина 8.8 HNBR 6', Renault, Peugeot, Citroen	104р.	
	RC-U07171	Металлорезиновое кольцо, внеш. D-14.2 mm, внутр. D-8.3 mm	133р.	
	RC-U07172	Металлорезиновое кольцо, внеш D-17.5 mm, внутр. D-11.45 mm	145р.	
	RC-U07173	Металлорезиновое кольцо, внеш D-19.8 mm, внутр. D-14 mm	158р.	
	RC-U07175	Металлорезиновое кольцо, внеш D-29.5 mm, внутр. D-15 mm	225р.	
	RC-U07176	Металлорезиновое кольцо, внеш D-30 mm, внутр. D-15.5 mm	239р.	
	RC-U07177	Металлорезиновое кольцо, внеш D-30 mm, внутр. D-15.5 mm	239р.	
	RC-U07178	Металлорезиновое кольцо, внеш D-33.5 mm, внутр. D-15 mm	225р.	
	RC-U07179	Металлорезиновое кольцо, внутр. D - 14.7 mm, Ford	250р.	
	RC-U07180	Металлорезиновое кольцо, внутр. D - 21.20 mm, Ford sail	290р.	
	RC-U07182	Металлорезиновое кольцо, внутр. D - 15.2 mm, Chrysler	225р.	
	RC-U07181	Металлорезиновое кольцо, внутр. D-12.1 mm, Chrysler	182р.	
	RC-U07174	Металлорезиновое кольцо, внеш. D-31.5 mm, внутр. D-16.8 mm	182р.	

ФИТИНГИ





Набор адаптеров (коннектор) для ТРВ

Фото	Артикул	Наименование	Цена	Статус
	RC-U07309	Набор адаптеров (коннектор), выходы под фитинги 5/8"-18UNF и 7/8"-14UNF, O-Ring. Подходят для ТРВ RC-U0414 и испарителя RC-U06106.	1 440р.	
	RC-U07323	Комплект фитингов для ТРВ RC-U0414, испарителя RC-U06106, общая длина 319мм.: фитинг соединительный под клипсу , Ø трубки 3/8", G6, №6, #6 (8мм.), 180°, плоская резинка, присоединительный Ø 8,5 мм., с заправочным портом H (16мм.) R134a фитинг соединительный под клипсу , Ø трубки 5/8", G10, №10, #10 (13мм.), 180°, плоская резинка, присоединительный Ø 17,5 мм., с заправочным портом L (13мм.) R134a	3 541р.	
	RC-U07324	Комплект фитингов для ТРВ RC-U0414, испарителя RC-U06106, общая длина 319мм.: фитинг соединительный под обжимку , Ø трубки 3/8", G6, №6, #6 (8мм.), 180°, плоская резинка, присоединительный Ø 8,5 мм., с заправочным портом H (16мм.) R134a фитинг соединительный под обжимку , Ø трубки 5/8", G10, №10, #10 (13мм.), 180°, плоская резинка, присоединительный Ø 17,5 мм., с заправочным портом L (13мм.) R134a	3 541р.	





Соединительные коллекторы (Manifold Fitting), соединения, переходники к компрессорам

Фото	Артикул	Наименование	Цена	Статус
	RC-U08099	Соединительный коллектор для Valeo TM 15 / 16 / 21 Резьба 7/8"-14UNF O-Ring, 3/4"-16UNF O-Ring, 90°	2 039р.	
	RC-U08115	Соединительный коллектор для Valeo TM 15 / 16 / 21 Резьба 7/8"-14UNF O-Ring, 3/4"-16UNF O-Ring, 90°	2 244р.	
	RC-U08116	Соединительный коллектор для Valeo TM 15 / 16 / 21 Резьба 7/8"-14UNF O-Ring, 3/4"-16UNF O-Ring, 90° С заправочными портами	2 804р.	
	RC-U08117	Соединительный коллектор для Valeo TM 15 / 16 / 21 Резьба 7/8"-14UNF O-Ring, 3/4"-16UNF O-Ring, 180°	2 244р.	
	RC-U08100	Соединительный коллектор для Valeo TM 15 / 16 / 21 Резьба 1"-14UNS O-Ring, 1"-14UNS O-Ring, 90°	2 039р.	
	RC-U08114	Соединительный коллектор для Valeo TM 15 / 16 / 21 Резьба 1"-14UNS O-Ring, 1"-14UNS O-Ring, 90°	2 422р.	
	RC-U08118	Соединительный коллектор для Valeo TM 15 / 16 / 21 Резьба 1"-14UNS O-Ring, 1"-14UNS O-Ring, 180°	2 804р.	
	RC-U08400	Соединительный коллектор верхней крышки на компрессоры аналог Denso 10PA17C, 10PA15C, #8, #10, алюминий, площадка 90°67*9, резьбы 1" 1/16 и 3/4, O-Ring	1 137р.	
	RC-U08401	Соединительный коллектор верхней крышки на компрессоры аналог Denso 10PA17C, 10PA15C, #8, #10, алюминий, площадка 90x67x9, резьбы 3/4 и 7/8, O-Ring	1 260р.	
	RC-U08402	Соединительный коллектор верхней крышки на компрессоры аналог Denso 10PA17C, 10PA15C, алюминий, площадка 90x67x9, отверстия Ф16мм и Ф18,6мм	1 015р.	
	RC-U08403	Соединительный коллектор верхней крышки на компрессоры аналог Denso 10PA17C, 10PA15C, алюминий, площадка 90°67*9, отверстия Ф16мм и Ф18,6мм	1 015р.	



	RC-U08404	Соединительный коллектор верхней крышки на компрессоры аналог Denso10PA17C, 10PA15C, , алюминий, площадка 90x67x9, отверстия Ф16мм и Ф18,6мм	1 015р.	
	RC-U08639	Соединительный коллектор верхней крышки на компрессоры аналог Denso10PA17C, 10PA15C, алюминий, площадка 91.5x67x9. Резьбы: S - 7/8"-18UNS, D - 3/4"-18UNS, A - M10x1.5; A, S, D O-Ring	3 720р.	
	RC-U08652	Соединительный коллектор к компрессорам RC-U08599, RC-U08600, RC-U08601, резьба 7/8"-14 UNF, заправочный порт Н. Присоединительный диаметр 21,2 мм.	2 583р.	
	RC-U08653	Соединительный коллектор к компрессорам RC-U08599, RC-U08600, RC-U08601, резьба 1 1/16"-14 UNF заправочный порт L. Присоединительный диаметр 21,2 мм.	2 583р.	
	RC-U08651	Соединительный коллектор к компрессору RC-U08601 (MCF 38), резьба Ø 1 1/16" заправочный порт L. Присоединительный диаметр 24, 2 мм	2 443р.	
	RC-U08654	Соединительный коллектор к компрессорам RC-U08600 (MCF 33) и RC-U08601 (MCF 38). Подключение на заднюю крышку «C06M» Магистраль высокого давления резьба 7/8" -14 UNF заправочный порт Н. Магистраль низкого давления резьба 1 1/16"-14 UNF заправочный порт L.	3 287р.	
	RC-U08655	Соединительный коллектор к компрессорам RC-U08600 (MCF 33) и RC-U08601 (MCF 38). Подключение на заднюю крышку «C09M» Магистраль высокого давления резьба 7/8" -14 UNF заправочный порт Н. Магистраль низкого давления резьба 1 1/16"-14 UNF заправочный порт L.	3 287р.	
	RC-U08405	соединители на компрессор DKS 17C, 90°, алюминий, резьба 3/4, резьба 7/8, O-Ring	1 927р.	
	RC-U08406	Соединительный коллектор на компрессор DKS 17C, FXF, вертикальные выходы, алюминий, резьба 3/4, резьба 7/8, O-Ring	1 927р.	
	RC-U08407	Соединительный коллектор на компрессор DKS 17C, FXF, вертикальные выходы с заправочным клапаном R12, алюминий, резьба 3/4, резьба 7/8, O-Ring, порт 7/16	1 927р.	
	RC-U08408	Соединительный коллектор на компрессор DKS 17C, FXF, вертикальные выходы, алюминий, резьба 3/4, резьба 7/8, O-Ring	1 927р.	
	RC-U08409	соединители на компрессор SANDEN 806, алюминий, резьба 3/4, резьба 7/8, O-Ring порт 7/16	2 536р.	
	RC-U08410	Соединительный коллектор на компрессор Cummins, вертикальные выходы, алюминий, резьба 3/4, резьба 7/8 O-Ring	1 927р.	
	RC-U08411	соединитель на компрессор Cummins, горизонтальные выходы, алюминий, резьба 7/8, резьба 1" O-Ring	1 440р.	
	RC-U08396	Соединительный коллектор на компрессор S96, #8 R134, #10 R134, алюминий, резьба 3/4, посадочный Ø 15,5 мм, под рез. уплотнение Ø11.6 мм, O-Ring.	569р.	
	RC-U08396A	Соединительный коллектор на компрессор S96, #8 R134, #10 R134, алюминий, резьба 7/8, посадочный Ø 18 мм, диаметр под резиновое уплотнение 14.8 мм O-Ring.	569р.	

	RC-U08397	Соединительный коллектор на компрессор SANDEN 706, #10 R134, алюминий, резьба 3/4, посадочный диаметр 11 мм, O-Ring.	569р.	
	RC-U08397A	Соединительный коллектор на компрессор SANDEN 706, #10 R134, алюминий, резьба 7/8, посадочный диаметр 14.5 мм, O-Ring.	569р.	
	RC-U08398	соединитель на компрессор Mitsubishi средний, #8, R134, алюминий, резьба 3/4, O-Ring заправочный порт 7/16	812р.	
	RC-U08398A	соединитель на компрессор Mitsubishi средний, #8, R134, алюминий, резьба 7/8, O-Ring заправочный порт 7/16	812р.	
	RC-U08399	соединитель на компрессор Mitsubishi малый, #8 R134, #10 R134, алюминий, резьба 3/4	812р.	

Крышные переходы (переходники)

Фото	Артикул	Наименование	Цена	Статус
	RC-U0758	Фитинг переходный, под обжимку, алюминий, 1/2 (№8, 10мм), 90°, без стакана	387р.	
	RC-U0759	Фитинг переходный, под обжимку, алюминий, 3/8 (№6, 8мм), 90°, без стакана	387р.	
	RC-U0705	Фитинг переходный, O-Ring x O-Ring, (1/2x1/2, №8, 10мм), алюминий, 90°	427р.	
	RC-U0706	Фитинг переходный, O-Ring x O-Ring, (3/8x3/8, №6, 8мм), алюминий, 90°	427р.	
	RC-U07057	Переходник фитинга алюминиевый ORING-FLARE 3/8 #6	73р.	
	RC-U07058	Переходник фитинга алюминиевый ORING-FLARE 1/2 #8	73р.	
	RC-U07059	Переходник фитинга алюминиевый ORING-FLARE 5/8 #10	73р.	
	RC-U072235	Переходник фитинга алюминиевый FLARE-ORING 3/8 #6	164р.	
	RC-U072236	Переходник фитинга алюминиевый FLARE-ORING 1/2 #8	193р.	
	RC-U072237	Переходник фитинга алюминиевый FLARE-ORING 7/8 #10	225р.	
	RC-U07061	Фитинг алюминиевый spring-lock , 6# (3/8 - 8 мм) цена за пару Male & Female	548р.	
	RC-U07062	Фитинг алюминиевый spring-lock , 8# (1/2 - 10мм) цена за пару Male & Female	548р.	
	RC-U07063	Фитинг алюминиевый spring-lock , 10# (5/8 - 13мм) цена за пару Male & Female	548р.	
	RC-U07064	Фитинг алюминиевый spring-lock , 12# (3/4 - 16мм) цена за пару Male & Female	548р.	



Переходники "мама - папа" на Август

Фото	Артикул	Наименование	Цена	Статус
	RC-U07332	Переходник 180° "мама - папа" на Август * Присоединительный Ø 8,5 мм., O-Ring, гайка - сталь, резьба 5/8"-18UNF * O-Ring наружная резьба 9/16"-18UNF	443р.	
	RC-U07333	Переходник 90° "мама - папа" на Август * Присоединительный Ø 8,5 мм., O-Ring, гайка - сталь, резьба 5/8"-18UNF * O-Ring наружная резьба 9/16"-18UNF	470р.	







Переходники "мама - мама" O-Ring

Фото	Угол	Артикул	№ фитинга	Диаметр трубки, дюйм	Диаметр елки, мм.	Диаметр резьбы гайки	Материал фитинга	Соединение	Цена	Статус
	90°	RC-U07060	№6	3/8"	8мм	5/8"	Алюминий	O-Ring O-Ring	183р.	
	180°	RC-U07280	№6	3/8"	8мм	5/8"	Алюминий	O-Ring O-Ring	183р.	

Переходники аналог Sanden-TM

Фото	Артикул	Наименование	Цена	Статус
	RC-U07251	Переходник, резьба 3/8"-24UNF и 9/16"-18UNF ORFS, аналог Sanden-TM Carrier 40-60071-01	508р.	
	RC-U07279	Переходник, резьба 5/16"-18UNC и 7/16"-20UNF Flayer, аналог Sanden-TM Carrier 40-60071-01	508р.	

Фитинги автобусные

	RC-U07367	Фитинг соединительный с резьбой, двухсторонний, на шланг 7/8" Внутренний диаметр шланга 22,2 мм. Гайки на 38.	1 850р.	
	RC-U07368	Фитинг соединительный с резьбой, на шланг 7/8" Внутренний диаметр шланга 22,2 мм. Гайка на 38. Присоединительный диаметр: 17,5 мм., O-Ring Гайка: резьба M27x1,75	1 480р.	
	RC-U07369	Фитинг соединительный с резьбой, на шланг 7/8" Внутренний диаметр шланга 22,2 мм. Гайка на 38. Присоединительный диаметр: 17,5 мм., O-Ring Гайка: резьба M27x1,75	1 580р.	
	RC-U07376	Фитинг соединительный с резьбой, двухсторонний, на шланг 1 1/8" Внутренний диаметр шланга 28,5 мм. Гайки на 46.	2 625р.	
	RC-U07373	Фитинг соединительный с резьбой, на шланг 1 1/8" Внутренний диаметр шланга 28,5 мм. Гайка на 46. Присоединительный диаметр фланца: 42 мм. Расстояние между центрами отверстия фланца: 60 мм.	2 520р.	
	RC-U07374	Фитинг соединительный с резьбой, на шланг 1 1/8" Внутренний диаметр шланга 28,5 мм. Гайка на 46. Присоединительный диаметр фланца: 42 мм. Расстояние между центрами отверстия фланца: 60 мм.	2 625р.	
	RC-U07375	Фитинг соединительный с резьбой, на шланг 1 1/8" Внутренний диаметр шланга 28,5 мм. Гайка на 46. Присоединительный диаметр фланца: 42 мм. Расстояние между центрами отверстия фланца: 60 мм. Доп. подключение: наружная резьба 7/8"-14UNF O-Ring	2 890р.	

угловые ФИТИНГИ аналог Carrier соединение O-Ring, 90°

Фото	Артикул	Наименование	Цена	Статус
	RC-U07311	Угловой фитинг 90° (№10) аналог Carrier 40-60301-01. Резьба: Ø 7/8" 14 UNF, O-Ring, внутренняя и наружная резьба,.	1 682р.	
	RC-U07312	Угловой фитинг 90° (№8) аналог Carrier 40-60301-00. Резьба: Ø 3/4" 16 UNF, O-Ring, внутренняя и наружная резьба,.	1 599р.	







Клипсы аналог Carrier

Фото	Артикул	Наименование	Цена	Статус
	RC-U07284	Клипса ф 8.0 аналог Carrier на РЕФРИЖЕРАТОРНЫЙ шланг G6,(5/16) нар. диам. 16,0±0,5	267р.	
	RC-U07285	Клипса ф 10.7 аналог Carrier на РЕФРИЖЕРАТОРНЫЙ шланг G8, (13/32) нар. диам. 18,8±0,5	314р.	
	RC-U07286	Клипса ф 12.7 аналог Carrier на РЕФРИЖЕРАТОРНЫЙ G10, (½) нар. диам. 21,5±0,5	362р.	
	RC-U07287	Клипса ф 16.1 аналог Carrier на РЕФРИЖЕРАТОРНЫЙ G12, (5/8) нар. диам. 24,1±0,5	385р.	



ФИТИНГИ аналог Carrier соединение O-Ring

Фото	Угол	Артикул	№ фитинга	Диаметр трубки, дюйм	Диаметр елки, мм.	Диаметр резьбы гайки	Материал фитинга	Соединение	Цена	Статус
	180°	RC-U07307	№12	3/4"	16,1мм	1 1/16"	Сталь	O-Ring	878р.	
		RC-U07303	№10	5/8"	12,7мм	7/8"	Сталь	O-Ring	751р.	
		RC-U07299	№8	1/2"	10,7мм	3/4"	Сталь	O-Ring	604р.	
		RC-U07295	№6	3/8"	8мм	5/8"	Сталь	O-Ring	518р.	
	90°	RC-U07306	№12	3/4"	16,1 мм	1 1/16"	Сталь	O-Ring	1 072р.	
		RC-U07302	№10	5/8"	12,7мм	7/8"	Сталь	O-Ring	768р.	
		RC-U07298	№8	1/2"	10,7мм	3/4"	Сталь	O-Ring	627р.	
		RC-U07294	№6	3/8"	8мм	5/8"	Сталь	O-Ring	534р.	

ФИТИНГИ аналог Carrier соединение ORFS

Фото	Угол	Артикул	№ фитинга	Диаметр трубки, дюйм	Диаметр елки, мм.	Диаметр резьбы гайки	Материал фитинга	Соединение	Цена	Статус	
	180°	RC-U07305	№12	3/4"	16,1мм	1 3/16"	Сталь	ORFS	1 144р.		
		RC-U07301	№10	5/8"	12,7мм	1"	Сталь	ORFS	862р.		
		RC-U07297	№8	1/2"	10,7мм	13/16"	Сталь	ORFS	716р.		
		RC-U07293	№6	3/8"	8мм	11/16"	Сталь	ORFS	627р.		
		RC-U07321	№6	3/8"	8мм	9/16"	Сталь	ORFS	559р.		
	90°	RC-U07304	№12	3/4"	16,1мм	1 -3/16"	Сталь	ORFS	1 168р.		
		RC-U07300	№10	5/8"	12,7мм	1"	Сталь	ORFS	878р.		
		RC-U07296	№8	1/2"	10,7мм	13/16"	Сталь	ORFS	736р.		
		RC-U07292	№6	3/8"	8мм	11/16"	Сталь	ORFS	642р.		
		RC-U07322	№6	3/8"	8мм	9/16"	Сталь	ORFS	577р.		
	180°	RC-U07288	Сростка аналог Carrier, сталь, 16.1 (3/4"), с портами под маслоотделение (9/16") ORFS, запорочный порт L (13mm).							1 847р.	
	180°	RC-U07291	Фитинг соединительный аналог Carrier, сталь, гайка - сталь 3/4", 12.7 (5/8"), O-Ring, с площадкой под датчик температуры.							642р.	
	90°	RC-U07289	Фитинг соединительный, под клипсу, сталь, гайка - сталь 3/4", 10.7 (1/2"), O-Ring, с площадкой под датчик температуры.							822р.	
	45°	RC-U07290	Фитинг соединительный, под клипсу, сталь, гайка - сталь, 3/4", 10.7 (1/2"), O-Ring, с площадкой под датчик температуры.							666р.	

ФИТИНГИ аналог Manuli

Фото	Угол	Артикул	№ фитинга	Диаметр трубки, дюйм	Диаметр елки, мм.	Диаметр резьбы гайки	Материал фитинга	Соединение	Цена	Статус
	180°	RC-U07255	№12	3/4"	16мм	1 -1/16"	Сталь	O-Ring	846р.	
		RC-U07199	№10	5/8"	13мм	7/8"	Сталь	O-Ring	659р.	
		RC-U07197	№8	1/2"	10мм	3/4"	Сталь	O-Ring	559р.	
		RC-U07371	№8	1/2"	10мм	5/8"	Сталь	O-Ring	549р.	
		RC-U07195	№6	3/8"	8мм	5/8"	Сталь	O-Ring	490р.	
	90°	RC-U07254	№12	3/4"	16мм	1 -1/16"	Сталь	O-Ring	932р.	
		RC-U07198	№10	5/8"	13мм	7/8"	Сталь	O-Ring	728р.	
		RC-U07372	№10	5/8"	13мм	3/4"	Сталь	O-Ring	660р.	
		RC-U07196	№8	1/2"	10мм	3/4"	Сталь	O-Ring	618р.	
		RC-U07194	№6	3/8"	8мм	5/8"	Сталь	O-Ring	542р.	
	45°	RC-U07381	№12	3/4"	16мм	1 -1/16"	Сталь	O-Ring	918р.	НОВИНКА
		RC-U07380	№10	5/8"	13мм	7/8"	Сталь	O-Ring	715р.	НОВИНКА
		RC-U07379	№8	1/2"	10мм	3/4"	Сталь	O-Ring	615р.	НОВИНКА
		RC-U07378	№6	3/8"	8мм	5/8"	Сталь	O-Ring	530р.	НОВИНКА

СРОСТКА 180° аналог Manuli

Фото	Угол	Артикул	№ фитинга	Диаметр трубки, дюйм	Диаметр елки, мм.	Диаметр резьбы гайки	Материал фитинга	Соединение	Цена	Статус
	180°	RC-U07252	№12	3/4"	16мм	-	Сталь	-	701р.	
		RC-U07137	№10	5/8"	13мм	-	Сталь	-	559р.	
		RC-U07136	№8	1/2"	10мм	-	Сталь	-	490р.	
		RC-U07135	№6	3/8"	8мм	-	Сталь	-	426р.	

СРОСТКА 180° аналог Manuli с сервисным портом

Фото	Угол	Артикул	№ фитинга	Диаметр трубки, дюйм	Диаметр елки, мм.	Диаметр резьбы гайки	Материал фитинга	Соединение	Цена	Статус
	180°	RC-U07253	№12	3/4"	16мм	Порт LP	Сталь	низкое	912р.	
		RC-U07202	№10	5/8"	13мм	Порт LP	Сталь	низкое	771р.	
		RC-U07201	№8	1/2"	10мм	Порт HP	Сталь	высокое	710р.	
		RC-U07200	№6	3/8"	8мм	Порт HP	Сталь	высокое	631р.	

ТРОЙНИК аналог Manuli

Фото	Угол	Артикул	№ фитинга	Диаметр трубки, дюйм	Диаметр елки, мм.	Диаметр резьбы гайки	Материал фитинга	Соединение	Цена	Статус
	Тройник	RC-U07318	№12	3/4"	16мм	-	Сталь	-	912р.	
		RC-U07317	№10	5/8"	13мм	-	Сталь	-	771р.	
		RC-U07316	№8	1/2"	10мм	-	Сталь	-	710р.	
		RC-U07315	№6	3/8"	8мм	-	Сталь	-	631р.	

Фитинги без гайки, аналог Manuli

Фото	Угол	Артикул	№ фитинга	Диаметр трубки, дюйм	Диаметр елки, мм.	Диаметр резьбы гайки	Материал фитинга	Соединение	Цена	Статус
	90°	RC-U07370	№6	3/8"	8мм	-	Сталь	O-Ring	490р.	

Фитинги под клипсу

Фото	Угол	Артикул	№ фитинга	Диаметр трубки, дюйм	Диаметр елки, мм.	Диаметр резьбы гайки	Материал фитинга	Соединение	Цена	Статус
	180°	RC-U07040	№6	3/8"	8мм	5/8"	Сталь	O-Ring	505р.	

Клипсы для тонкостенных шлангов CODAN-LINGYUN

Фото	Артикул	Наименование	Цена	Статус
	RC-U07328	Клипса с пластиковой обжимкой для тонкостенного шланга G6, (5/16") Ø15,3±0,5	166р.	
	RC-U07329	Клипса с пластиковой обжимкой для тонкостенного шланга G8, (13/32") Ø18,2±0,5	180р.	
	RC-U07330	Клипса с пластиковой обжимкой для тонкостенного шланга G10, (1/2") Ø21±0,5	195р.	
	RC-U07331	Клипса с пластиковой обжимкой для тонкостенного шланга G12, (5/8") Ø24,5±0,5	218р.	

Фитинги, елка Air-o-Crimp с Клипсами

Фото	Угол	Артикул	№ фитинга	Диаметр трубки, дюйм	Диаметр елки, мм.	Диаметр резьбы гайки	Материал фитинга	Соединение	Цена	Статус
	180°	RC-U07185	№10	5/8"	13мм	7/8"	Сталь	O-Ring	909р.	клипса Ø 20 мм.
		RC-U07184	№8	1/2"	10мм	3/4"	Сталь	O-Ring	772р.	клипса Ø 18 мм.
		RC-U07183	№6	3/8"	8мм	5/8"	Сталь	O-Ring	667р.	клипса Ø 15,3 мм.

Фото	Угол	Артикул	№ фитинга	Диаметр трубки, дюйм	Диаметр елки, мм.	Диаметр резьбы гайки	Материал фитинга	Соединение	Цена	Статус
	90°	RC-U07188	№10	5/8"	13мм	7/8"	Сталь	O-Ring	937р.	клипса Ø 20 мм.
		RC-U07187	№8	1/2"	10мм	3/4"	Сталь	O-Ring	803р.	клипса Ø 18 мм.
		RC-U07186	№6	3/8"	8мм	5/8"	Сталь	O-Ring	684р.	клипса Ø 15,3 мм.





Фото	Угол	Артикул	№ фитинга	Диаметр трубки, дюйм	Диаметр елки, мм.	Диаметр резьбы гайки	Материал фитинга	Соединение	Цена	Статус
	180°	RC-U07190	№10	5/8"	13мм	7/8"	Сталь	O-Ring / LP	1 075р.	клипса Ø 20 мм.
		RC-U07189	№8	1/2"	10мм	3/4"	Сталь	O-Ring / HP	953р.	клипса Ø 18 мм.

Фото	Угол	Артикул	№ фитинга	Диаметр трубки, дюйм	Диаметр елки, мм.	Диаметр резьбы гайки	Материал фитинга	Соединение	Цена	Статус
	90°	RC-U07192	№10	5/8"	13мм	7/8"	Сталь	O-Ring / LP	1 099р.	клипса Ø 20 мм.
		RC-U07191	№8	1/2"	10мм	3/4"	Сталь	O-Ring / HP	977р.	клипса Ø 18 мм.





Сростки, елка Air-o-Crimp

Фото	Угол	Артикул	№ фитинга	Диаметр трубки, дюйм	Диаметр елки, мм.	Диаметр резьбы гайки	Материал фитинга	Соединение	Цена	Статус
	180°	RC-U07336	№10	5/8"	13мм	-	Сталь	O-Ring	509р.	
		RC-U07335	№8	1/2"	10мм	-	Сталь	O-Ring	449р.	
		RC-U07334	№6	3/8"	8мм	-	Сталь	O-Ring	389р.	
		RC-U07338	№10	5/8"	13мм	-	Сталь	O-Ring / LP	702р.	
		RC-U07337	№8	1/2"	10мм	-	Сталь	O-Ring / HP	647р.	

ФИТИНГИ соединение ORFS

Фото	Угол	Артикул	№ фитинга	Диаметр трубки, дюйм	Диаметр елки, мм.	Диаметр резьбы гайки	Материал фитинга	Соединение	Цена	Статус
	180°	RC-U07150	№10	5/8"	13мм	1"	Сталь	ORFS	528р.	
		RC-U07152	№10	5/8"	13мм	11/16"	Сталь	ORFS	528р.	
		RC-U07154	№10	5/8"	13мм	13/16"	Сталь	ORFS	548р.	
		RC-U07144	№8	1/2"	10мм	1"	Сталь	ORFS	508р.	
		RC-U07146	№8	1/2"	10мм	11/16"	Сталь	ORFS	467р.	
		RC-U07148	№8	1/2"	10мм	13/16"	Сталь	ORFS	508р.	
		RC-U07138	№6	3/8"	8мм	1"	Сталь	ORFS	467р.	
		RC-U07140	№6	3/8"	8мм	11/16"	Сталь	ORFS	447р.	
		RC-U07142	№6	3/8"	8мм	13/16"	Сталь	ORFS	467р.	
	90°	RC-U07151	№10	5/8"	13мм	1"	Сталь	ORFS	548р.	
		RC-U07153	№10	5/8"	13мм	11/16"	Сталь	ORFS	610р.	
		RC-U07155	№10	5/8"	13мм	13/16"	Сталь	ORFS	671р.	
		RC-U07145	№8	1/2"	10мм	1"	Сталь	ORFS	548р.	
		RC-U07147	№8	1/2"	10мм	11/16"	Сталь	ORFS	508р.	
		RC-U07149	№8	1/2"	10мм	13/16"	Сталь	ORFS	548р.	
		RC-U07139	№6	3/8"	8мм	1"	Сталь	ORFS	528р.	
		RC-U07141	№6	3/8"	8мм	11/16"	Сталь	ORFS	508р.	
		RC-U07143	№6	3/8"	8мм	13/16"	Сталь	ORFS	528р.	

Фитинги mini o-ring (Август) №6

Фото	Угол	Артикул	№ фитинга	Диаметр трубки, дюйм	Диаметр елки, мм.	Диаметр резьбы гайки	Материал фитинга	Соединение	Цена	Статус
	180°	RC-U07130	№6	3/8"	8мм	9/16"	Сталь	mini O-Ring	153р.	
	90°	RC-U07128	№6	3/8"	8мм	9/16"	Сталь	mini O-Ring	153р.	
	45°	RC-U07126	№6	3/8"	8мм	9/16"	Сталь	mini O-Ring	153р.	
	180°	RC-U07129	№6	3/8"	8мм	9/16"	Сталь	mini O-Ring HP	447р.	
	90°	RC-U07127	№6	3/8"	8мм	9/16"	Сталь	mini O-Ring HP	447р.	

Фитинги, соединение O-Ring

Фото	Угол	Артикул	№ фитинга	Диаметр трубки, дюйм	Диаметр елки, мм.	Диаметр резьбы гайки	Материал фитинга	Соединение	Цена	Статус
	180°	RC-U0790	№12	3/4"	16мм	1 1/16"	Алюминий	O-Ring	225р.	
		RC-U0795	№12	3/4"	16мм	1 1/16"	Сталь	O-Ring	244р.	
		RC-U0710	№10	5/8"	13мм	7/8"	Алюминий	O-Ring	113р.	
		RC-U0713	№10	5/8"	13мм	7/8"	Сталь	O-Ring	125р.	
		RC-U0716	№8	1/2"	10мм	3/4"	Алюминий	O-Ring	113р.	
		RC-U0719	№8	1/2"	10мм	3/4"	Сталь	O-Ring	125р.	
		RC-U0722	№6	3/8"	8мм	5/8"	Алюминий	O-Ring	113р.	
		RC-U0725	№6	3/8"	8мм	5/8"	Сталь	O-Ring	125р.	

Фото	Угол	Артикул	№ фитинга	Диаметр трубки, дюйм	Диаметр елки, мм.	Диаметр резьбы гайки	Материал фитинга	Соединение	Цена	Статус	
	90°	RC-U0792	№12	3/4"	16мм	1 1/16"	Алюминий	O-Ring	225р.		
		RC-U07283	№12	3/4"	16мм	1"	Сталь	O-Ring	325р.		
		RC-U0797	№12	3/4"	16мм	16мм	1 1/16"	Сталь	O-Ring	244р.	
		RC-U0712	№10	5/8"	13мм	7/8"	Алюминий	O-Ring	125р.		
		RC-U07282	№10	5/8"	13мм	1"	Сталь	O-Ring	286р.		
		RC-U0715	№10	5/8"	13мм	7/8"	Сталь	O-Ring	133р.		
		RC-U0718	№8	1/2"	10мм	3/4"	Алюминий	O-Ring	125р.		
		RC-U07281	№8	1/2"	10мм	1"	Сталь	O-Ring	244р.		
		RC-U0721	№8	1/2"	10мм	3/4"	Сталь	O-Ring	133р.		
		RC-U0724	№6	3/8"	8мм	5/8"	Алюминий	O-Ring	125р.		
RC-U0727	№6	3/8"	8мм	5/8"	Сталь	O-Ring	133р.				
	45°	RC-U0791	№12	3/4"	16мм	1 1/16"	Алюминий	O-Ring	225р.		
		RC-U0796	№12	3/4"	16мм	1 1/16"	Сталь	O-Ring	244р.		
		RC-U0711	№10	5/8"	13мм	7/8"	Алюминий	O-Ring	125р.		
		RC-U0714	№10	5/8"	13мм	7/8"	Сталь	O-Ring	133р.		
		RC-U0717	№8	1/2"	10мм	3/4"	Алюминий	O-Ring	125р.		
		RC-U0720	№8	1/2"	10мм	3/4"	Сталь	O-Ring	133р.		
		RC-U0723	№6	3/8"	8мм	5/8"	Алюминий	O-Ring	125р.		
		RC-U0726	№6	3/8"	8мм	5/8"	Сталь	O-Ring	133р.		
	180°	RC-U0793	№12	3/4"	16мм	1 1/16"	Алюминий	O-Ring / LP	395р.		
		RC-U0798	№12	3/4"	16мм	1 1/16"	Сталь	O-Ring / LP	416р.		
		RC-U0776	№10	5/8"	13мм	7/8"	Алюминий	O-Ring / LP	316р.		
		RC-U0782	№10	5/8"	13мм	7/8"	Сталь	O-Ring / LP	356р.		
		RC-U0770	№8	1/2"	10мм	3/4"	Алюминий	O-Ring / HP	316р.		
		RC-U0784	№8	1/2"	10мм	3/4"	Сталь	O-Ring / HP	377р.		
		RC-U07013	№6	3/8"	8мм	5/8"	Алюминий	O-Ring / HP	336р.		
		RC-U07015	№6	3/8"	8мм	5/8"	Сталь	O-Ring / HP	356р.		
	90°	RC-U0794	№12	3/4"	16мм	1 1/16"	Алюминий	O-Ring / LP	395р.		
		RC-U0799	№12	3/4"	16мм	1 1/16"	Сталь	O-Ring / LP	488р.		
		RC-U0750	№10	5/8"	13мм	7/8"	Алюминий	O-Ring / LP	316р.		
		RC-U0783	№10	5/8"	13мм	7/8"	Сталь	O-Ring / LP	356р.		
		RC-U0751	№8	1/2"	10мм	3/4"	Алюминий	O-Ring / HP	316р.		
		RC-U0785	№8	1/2"	10мм	3/4"	Сталь	O-Ring / HP	377р.		
		RC-U07014	№6	3/8"	8мм	5/8"	Алюминий	O-Ring / HP	336р.		
		RC-U07016	№6	3/8"	8мм	5/8"	Сталь	O-Ring / HP	356р.		
	45°	RC-U07093	№10	5/8"	13мм	7/8"	Алюминий	O-Ring / LP	316р.		
		RC-U07094	№10	5/8"	13мм	7/8"	Сталь	O-Ring / LP	395р.		
		RC-U07095	№8	1/2"	10мм	3/4"	Алюминий	O-Ring / HP	316р.		
		RC-U07096	№8	1/2"	10мм	3/4"	Сталь	O-Ring / HP	395р.		
		RC-U07097	№6	3/8"	8мм	5/8"	Алюминий	O-Ring / HP	336р.		
		RC-U07098	№6	3/8"	8мм	5/8"	Сталь	O-Ring / HP	395р.		
	180°	RC-U07084	№10	5/8"	13мм	7/8"-14UNF	Алюминий	O-Ring	213р.		
		RC-U07320	№10	5/8"	13мм	7/8"-18UNS	Алюминий	O-Ring	213р.		
		RC-U07078	№8	1/2"	10мм	3/4"-16UNF	Алюминий	O-Ring	213р.		
		RC-U07319	№8	1/2"	10мм	3/4"-18UNS	Алюминий	O-Ring	213р.		
		RC-U07072	№6	3/8"	8мм	5/8"-18UNF	Алюминий	O-Ring	213р.		
	90°	RC-U07085	№10	5/8"	13мм	7/8"-14UNF	Алюминий	O-Ring	213р.		
		RC-U07079	№8	1/2"	10мм	3/4"-16UNF	Алюминий	O-Ring	213р.		
		RC-U07073	№6	3/8"	8мм	5/8"-18UNF	Алюминий	O-Ring	213р.		









Фото	Угол	Артикул	№ фитинга	Диаметр трубки, дюйм	Диаметр елки, мм.	Диаметр резьбы гайки	Материал фитинга	Соединение	Цена	Статус
	45°	RC-U07086	№10	5/8"	13мм	7/8"-14UNF	Алюминий	O-Ring	213р.	
		RC-U07080	№8	1/2"	10мм	3/4"-16UNF	Алюминий	O-Ring	213р.	
		RC-U07074	№6	3/8"	8мм	5/8"-18UNF	Алюминий	O-Ring	213р.	
Фото	Угол	Артикул	№ фитинга	Диаметр трубки, дюйм	Диаметр елки, мм.	Диаметр резьбы гайки	Материал фитинга	Соединение	Цена	Статус
	180°	RC-U0709	№12	3/4"	16мм	1 1/16"	Алюминий	O-Ring	164р.	
		RC-U0773	№10	5/8"	13мм	7/8"	Алюминий	O-Ring	204р.	
		RC-U07099	№10	5/8"	13мм	7/8"	Сталь	O-Ring	275р.	
		RC-U07377	№8	1/2"	10мм	7/8"	Алюминий	O-Ring	204р.	
		RC-U0767	№8	1/2"	10мм	3/4"	Алюминий	O-Ring	204р.	
		RC-U07090	№8	1/2"	10мм	3/4"	Сталь	O-Ring	275р.	
		RC-U0762	№6	3/8"	8мм	5/8"	Алюминий	O-Ring	204р.	
RC-U07132	№6	3/8"	8мм	5/8"	Сталь	O-Ring	275р.			
Фото	Угол	Артикул	№ фитинга	Диаметр трубки, дюйм	Диаметр елки, мм.	Диаметр резьбы гайки	Материал фитинга	Соединение	Цена	Статус
	90°	RC-U07012	№12	3/4"	16мм	1 1/16"	Алюминий	O-Ring	174р.	
		RC-U0775	№10	5/8"	13мм	7/8"	Алюминий	O-Ring	204р.	
		RC-U07131	№10	5/8"	13мм	7/8"	Сталь	O-Ring	275р.	
		RC-U0769	№8	1/2"	10мм	3/4"	Алюминий	O-Ring	204р.	
		RC-U07092	№8	1/2"	10мм	3/4"	Сталь	O-Ring	275р.	
		RC-U0764	№6	3/8"	8мм	5/8"	Алюминий	O-Ring	204р.	
RC-U07134	№6	3/8"	8мм	5/8"	Сталь	O-Ring	275р.			
Фото	Угол	Артикул	№ фитинга	Диаметр трубки, дюйм	Диаметр елки, мм.	Диаметр резьбы гайки	Материал фитинга	Соединение	Цена	Статус
	45°	RC-U07011	№12	3/4"	16мм	1 1/16"	Алюминий	O-Ring	164р.	
		RC-U0774	№10	5/8"	13мм	7/8"	Алюминий	O-Ring	204р.	
		RC-U07100	№10	5/8"	13мм	7/8"	Сталь	O-Ring	275р.	
		RC-U0768	№8	1/2"	10мм	3/4"	Алюминий	O-Ring	204р.	
		RC-U07091	№8	1/2"	10мм	3/4"	Сталь	O-Ring	275р.	
		RC-U0763	№6	3/8"	8мм	5/8"	Алюминий	O-Ring	204р.	
RC-U07133	№6	3/8"	8мм	5/8"	Сталь	O-Ring	275р.			
Фитинги, соединение O-Ring со стаканом на толстостенный шланг										
Фото	Угол	Артикул	№ фитинга	Диаметр трубки, дюйм	Диаметр елки, мм.	Диаметр резьбы гайки	Материал фитинга	Соединение	Цена	Статус
	180°	RC-U07101	№12	3/4"	16мм	1 1/16"	Сталь	O-Ring	336р.	
		RC-U07105	№10	5/8"	13мм	7/8"	Сталь	O-Ring	153р.	
		RC-U07109	№8	1/2"	10мм	3/4"	Сталь	O-Ring	153р.	
		RC-U07113	№6	3/8"	8мм	5/8"	Сталь	O-Ring	143р.	
Фото	Угол	Артикул	№ фитинга	Диаметр трубки, дюйм	Диаметр елки, мм.	Диаметр резьбы гайки	Материал фитинга	Соединение	Цена	Статус
	90°	RC-U07102	№12	3/4"	16мм	1 1/16"	Сталь	O-Ring	336р.	
		RC-U07106	№10	5/8"	13мм	7/8"	Сталь	O-Ring	153р.	
		RC-U07110	№8	1/2"	10мм	3/4"	Сталь	O-Ring	153р.	
		RC-U07114	№6	3/8"	8мм	5/8"	Сталь	O-Ring	143р.	
Фото	Угол	Артикул	№ фитинга	Диаметр трубки, дюйм	Диаметр елки, мм.	Диаметр резьбы гайки	Материал фитинга	Соединение	Цена	Статус
	180°	RC-U07103	№12	3/4"	16мм	1 1/16"	Сталь	O-Ring / LP	559р.	
		RC-U07107	№10	5/8"	13мм	7/8"	Сталь	O-Ring / LP	416р.	
		RC-U07111	№8	1/2"	10мм	3/4"	Сталь	O-Ring / HP	416р.	
Фото	Угол	Артикул	№ фитинга	Диаметр трубки, дюйм	Диаметр елки, мм.	Диаметр резьбы гайки	Материал фитинга	Соединение	Цена	Статус
	90°	RC-U07104	№12	3/4"	16мм	1 1/16"	Сталь	O-Ring / LP	559р.	
		RC-U07108	№10	5/8"	13мм	7/8"	Сталь	O-Ring / LP	416р.	
		RC-U07112	№8	1/2"	10мм	3/4"	Сталь	O-Ring / HP	416р.	
Фото	Угол	Артикул	№ фитинга	Диаметр трубки, дюйм	Диаметр елки, мм.	Диаметр резьбы гайки	Материал фитинга	Соединение	Цена	Статус
	180°	RC-U072223	№10	5/8"	13мм	7/8"	Сталь	O-Ring	344р.	
		RC-U072224	№8	1/2"	10мм	3/4"	Сталь	O-Ring	304р.	
		RC-U072225	№6	3/8"	8мм	5/8"	Сталь	O-Ring	275р.	

Фото	Угол	Артикул	№ фитинга	Диаметр трубки, дюйм	Диаметр елки, мм.	Диаметр резьбы гайки	Материал фитинга	Соединение	Цена	Статус
	90°	RC-U072226	№10	5/8"	13мм	7/8"	Сталь	O-Ring	366р.	
		RC-U072227	№8	1/2"	10мм	3/4"	Сталь	O-Ring	325р.	
		RC-U072228	№6	3/8"	8мм	5/8"	Сталь	O-Ring	286р.	

Фитинги, соединение Flayer

Фото	Угол	Артикул	№ фитинга	Диаметр трубки, дюйм	Диаметр елки, мм.	Диаметр резьбы гайки	Материал фитинга	Соединение	Цена	Статус
	180°	RC-U0771	№10	5/8"	13мм	7/8"	Алюминий	Flayer	125р.	
		RC-U0765	№8	1/2"	10мм	3/4"	Алюминий	Flayer	125р.	
		RC-U0760	№6	3/8"	8мм	5/8"	Алюминий	Flayer	125р.	
	90°	RC-U0780	№10	5/8"	13мм	7/8"	Алюминий	Flayer	125р.	
		RC-U0781	№8	1/2"	10мм	3/4"	Алюминий	Flayer	125р.	
		RC-U0753	№6	3/8"	8мм	5/8"	Алюминий	Flayer	125р.	
	45°	RC-U0772	№10	5/8"	13мм	7/8"	Алюминий	Flayer	125р.	
		RC-U0766	№8	1/2"	10мм	3/4"	Алюминий	Flayer	125р.	
		RC-U07308	№6	3/8"	8мм	5/8"	Сталь	Flayer	114р.	
		RC-U0761	№6	3/8"	8мм	5/8"	Алюминий	Flayer	125р.	







СРОСТКИ

Фото	Угол	Артикул	№ фитинга	Диаметр трубки, дюйм	Диаметр елки, мм.	Диаметр резьбы гайки	Материал фитинга	Соединение	Цена	Статус
	180°	RC-U0731	№12	3/4"	16мм	-	Алюминий	-	92р.	
		RC-U07022	№12	3/4"	16мм	-	Сталь	-	113р.	
		RC-U0732	№10	5/8"	13мм	-	Алюминий	-	92р.	
		RC-U0786	№10	5/8"	13мм	-	Сталь	-	113р.	
		RC-U0733	№8	1/2"	10мм	-	Алюминий	-	92р.	
		RC-U0787	№8	1/2"	10мм	-	Сталь	-	113р.	
		RC-U0734	№6	3/8"	8мм	-	Алюминий	-	92р.	
	180°	RC-U07017	№12	3/4"	16мм	Порт LP	Алюминий	низкое	336р.	
		RC-U07018	№12	3/4"	16мм	Порт LP	Сталь	низкое	395р.	
		RC-U0728	№10	5/8"	13мм	Порт LP	Алюминий	низкое	275р.	
		RC-U07019	№10	5/8"	13мм	Порт LP	Сталь	низкое	316р.	
		RC-U0729	№8	1/2"	10мм	Порт HP	Алюминий	высокое	275р.	
		RC-U07020	№8	1/2"	10мм	Порт HP	Сталь	высокое	316р.	
		RC-U0730	№6	3/8"	8мм	Порт HP	Алюминий	высокое	275р.	
RC-U07021	№6	3/8"	8мм	Порт HP	Сталь	высокое	316р.			
	90°	RC-U0704	№12	3/4"	16мм	-	Алюминий	-	113р.	
		RC-U0747	№10	5/8"	13мм	-	Алюминий	-	113р.	
		RC-U0748	№8	1/2"	10мм	-	Алюминий	-	113р.	
		RC-U0749	№6	3/8"	8мм	-	Алюминий	-	113р.	
	45°	RC-U0754	№12	3/4"	16мм	-	Алюминий	-	133р.	
		RC-U0755	№10	5/8"	13мм	-	Алюминий	-	113р.	
		RC-U0756	№8	1/2"	10мм	-	Алюминий	-	113р.	
		RC-U0757	№6	3/8"	8мм	-	Алюминий	-	113р.	
	U	RC-U07262	№12	3/4"	16мм	-	Алюминий	41,5 мм	275р.	
		RC-U07266	№12	3/4"	16мм	-	Сталь	41,5 мм	325р.	
		RC-U07261	№10	5/8"	13мм	-	Алюминий	40 мм	233р.	
		RC-U07265	№10	5/8"	13мм	-	Сталь	40 мм	295р.	
		RC-U07260	№8	1/2"	10мм	-	Алюминий	36,7 мм	225р.	
		RC-U07264	№8	1/2"	10мм	-	Сталь	36,7 мм	275р.	
		RC-U07259	№6	3/8"	8мм	-	Алюминий	30,5 мм	213р.	
RC-U07263	№6	3/8"	8мм	-	Сталь	30,5 мм	265р.			

СРОСТКИ со стаканами на толстостенный шланг

Фото	Угол	Артикул	№ фитинга	Диаметр трубы, дюйм	Диаметр елки, мм.	Диаметр резьбы гайки	Материал фитинга	Соединение	Цена	Статус
	180°	RC-U07206	№12	3/4"	16мм	-	Сталь	-	225р.	
		RC-U07205	№10	5/8"	13мм	-	Сталь	-	204р.	
		RC-U07204	№8	1/2"	10мм	-	Сталь	-	193р.	
		RC-U07203	№6	3/8"	8мм	-	Сталь	-	183р.	
Фото	Угол	Артикул	№ фитинга	Диаметр трубы, дюйм	Диаметр елки, мм.	Диаметр резьбы гайки	Материал фитинга	Соединение	Цена	Статус
	180°	RC-U07217	№12	3/4"	16мм	Порт LP	Сталь	низкое	488р.	
		RC-U07216	№10	5/8"	13мм	Порт HP	Сталь	высокое	406р.	
		RC-U07215	№10	5/8"	13мм	Порт LP	Сталь	низкое	406р.	
		RC-U07214	№8	1/2"	10мм	Порт HP	Сталь	высокое	406р.	
		RC-U07213	№6	3/8"	8мм	Порт HP	Сталь	высокое	406р.	

ТРОЙНИКИ со стаканами на толстостенный шланг

Фото	Угол	Артикул	№ фитинга	Диаметр трубы, дюйм	Диаметр елки, мм.	Диаметр резьбы гайки	Материал фитинга	Соединение	Цена	Статус
	Тройник	RC-U07221	№12	3/4"	16мм	-	сталь	-	387р.	
		RC-U07220	№10	5/8"	13мм	-	сталь	-	304р.	
		RC-U07219	№8	1/2"	10мм	-	сталь	-	304р.	
		RC-U07218	№6	3/8"	8мм	-	сталь	-	304р.	
Фото	Угол	Артикул	№ фитинга	Диаметр трубы, дюйм	Диаметр елки, мм.	Диаметр резьбы гайки	Материал фитинга	Соединение	Цена	Статус
	Тройник	RC-U07023	№12	3/4"	16мм	-	Алюминий	-	174р.	
		RC-U07024	№12	3/4"	16мм	-	Сталь	-	255р.	
		RC-U0735	№10	5/8"	13мм	-	Алюминий	-	153р.	
		RC-U07025	№10	5/8"	13мм	-	Сталь	-	213р.	
		RC-U0736	№8	1/2"	10мм	-	Алюминий	-	153р.	
		RC-U07026	№8	1/2"	10мм	-	Сталь	-	213р.	
		RC-U0737	№6	3/8"	8мм	-	Алюминий	-	153р.	
RC-U07027	№6	3/8"	8мм	-	Сталь	-	213р.			
Фото	Угол	Артикул	№ фитинга	Диаметр трубы, дюйм	Диаметр елки, мм.	Диаметр резьбы гайки	Материал фитинга	Соединение	Цена	Статус
	Тройник	RC-U07258	№10	5/8"	13мм	7/8"	Алюминий	O-Ring	610р.	
		RC-U07257	№8	1/2"	10мм	3/4"	Алюминий	O-Ring	528р.	
		RC-U07256	№6	3/8"	8мм	5/8"	Алюминий	O-Ring	447р.	
	Тройник	RC-U07326	Фитинг соединительный под обжимку (тройник), сталь, Ø трубы 3/4", G12, №12, #12 (16мм), без стакана. Присоединительный Ø 14,7 мм., O-Ring, резьба наружная 7/8"-14UNF, под фитинг G10, №10, #10 (13мм).						561р.	
	Тройник	RC-U07325	Фитинг соединительный под обжимку (тройник), сталь, Ø трубы 1/2", G8, №8, #8 (10мм), без стакана. Присоединительный Ø 11,6 мм., O-Ring, гайка - сталь, резьба 3/4"-16UNF. Присоединительный Ø 8,7 мм., O-Ring, резьба наружная 5/8"-18UNF, под фитинг G6, №6, #6 (8мм).						569р.	
	Тройник	RC-U07327	Фитинг соединительный (тройник), сталь, Ø трубы 1/2" Присоединительный Flayer, гайка - сталь, резьба 3/4"-16UNF. Присоединительный Ø 11,6 мм., O-Ring, резьба наружная 3/4"-16UNF, под фитинг G8, №8, #8 (10мм). Присоединительный Ø 8,7 мм., O-Ring, резьба наружная 5/8"-18UNF, под фитинг G6, №6, #6 (8мм).						677р.	

Переходники

Фото	Угол	Артикул	№ фитинга	Диаметр трубы, дюйм	Диаметр елки, мм.	Диаметр резьбы гайки	Материал фитинга	Соединение	Цена	Статус
	180°	RC-U07212	№12-№10	3/4"-5/8"	16мм-13мм	-	Сталь	-	183р.	
		RC-U07211	№10-№8	5/8"-1/2"	13мм-10мм	-	Сталь	-	164р.	
		RC-U07210	№8-№6	1/2"-3/8"	10мм-8мм	-	Сталь	-	143р.	

Переходники со стаканами на толстостенный шланг

Фото	Угол	Артикул	№ фитинга	Диаметр трубы, дюйм	Диаметр елки, мм.	Диаметр резьбы гайки	Материал фитинга	Соединение	Цена	Статус
	180°	RC-U07209	№12-№10	3/4"-5/8"	16мм-13мм	-	Сталь	-	233р.	
		RC-U07208	№10-№8	5/8"-1/2"	13мм-10мм	-	Сталь	-	213р.	
		RC-U07207	№8-№6	1/2"-3/8"	10мм-8мм	-	Сталь	-	193р.	
Фото	Угол	Артикул	№ фитинга	Диаметр трубы, дюйм	Диаметр елки, мм.	Диаметр резьбы гайки	Материал фитинга	Соединение	Цена	Статус
	Тройник-переходник	RC-U07222	№12-№12-№10	3/4"-3/4"-5/8"	16мм-16мм-13мм	-	Сталь	-	387р.	

Вварочные фитинги со стаканом на толстостенный шланг

Фото	Угол	Артикул	№ фитинга	Диаметр трубки, дюйм	Диаметр елки, мм.	Диаметр резьбы гайки	Материал фитинга	Соединение	Цена	Статус
	180°	RC-U072241	№12	3/4"	16мм	-	Сталь	-	275р.	
		RC-U072242	№12	5/8"	16мм	-	Сталь	-	255р.	
		RC-U072240	№10	5/8"	13мм	-	Сталь	-	255р.	
		RC-U072239	№8	1/2"	10мм	-	Сталь	-	233р.	
		RC-U072238	№6	3/8"	8мм	-	Сталь	-	213р.	
	180°	RC-U07270	№12	3/4"	16мм	-	Алюминий	-	275р.	
		RC-U07269	№10	5/8"	13мм	-	Алюминий	-	255р.	
		RC-U07268	№8	1/2"	10мм	-	Алюминий	-	233р.	
		RC-U07267	№6	3/8"	8мм	-	Алюминий	-	213р.	





Вварочные фитинги односторонние











Фото	Угол	Артикул	№ фитинга	Диаметр трубки, дюйм	Диаметр елки, мм.	Диаметр резьбы гайки	Материал фитинга	Соединение	Цена	Статус
	180°	RC-U072233	№10	5/8"	13мм	-	Алюминий	-	225р.	
		RC-U072234	№10	5/8"	13мм	-	Сталь	-	225р.	
		RC-U072231	№8	1/2"	10мм	-	Алюминий	-	204р.	
		RC-U072232	№8	1/2"	10мм	-	Сталь	-	204р.	
		RC-U072229	№6	3/8"	8мм	-	Алюминий	-	183р.	
		RC-U072230	№6	3/8"	8мм	-	Сталь	-	183р.	
	180°	RC-U07415	№6	3/8"	8мм	-	Алюминий	-	66р.	НОВИНКА
		RC-U07418	№8	1/2"	10мм	-	Алюминий	-	83р.	НОВИНКА
	45°	RC-U07416	№6	3/8"	8мм	-	Алюминий	-	72р.	НОВИНКА
		RC-U07419	№8	1/2"	10мм	-	Алюминий	-	89р.	НОВИНКА
	90°	RC-U07417	№6	3/8"	8мм	-	Алюминий	-	78р.	НОВИНКА
		RC-U07420	№8	1/2"	10мм	-	Алюминий	-	95р.	НОВИНКА

Вварочные фитинги двухсторонние

Фото	Угол	Артикул	№ фитинга	Диаметр трубки, дюйм	Диаметр елки, мм.	Диаметр резьбы гайки	Материал фитинга	Соединение	Цена	Статус
	180°	RC-U07278	№12	3/4"	16мм	-	Алюминий	-	265р.	
		RC-U07277	№12	3/4"	16мм	-	Сталь	-	265р.	
		RC-U07276	№10	5/8"	13мм	-	Алюминий	-	244р.	
		RC-U07275	№10	5/8"	13мм	-	Сталь	-	244р.	
		RC-U07274	№8	1/2"	10мм	-	Алюминий	-	225р.	
		RC-U07273	№8	1/2"	10мм	-	Сталь	-	225р.	
		RC-U07272	№6	3/8"	8мм	-	Алюминий	-	204р.	
RC-U07271	№6	3/8"	8мм	-	Сталь	-	204р.			

Фитинги для электрических компрессоров







Фото	Угол	Артикул	№ фитинга	Диаметр трубки, дюйм	Диаметр елки, мм.	Диаметр резьбы гайки	Материал фитинга	Соединение	Цена	Статус
	180°	RC-U07403	№6	3/8"	8мм	-	Алюминий	-	190р.	НОВИНКА
		RC-U07407	№8	1/2"	10мм	-	Алюминий	-	225р.	НОВИНКА
		RC-U07411	№10	5/8"	13мм	-	Алюминий	-	265р.	НОВИНКА
	45°	RC-U07382	№6	3/8"	8мм	-	Алюминий	-	200р.	НОВИНКА
		RC-U07385	№8	1/2"	10мм	-	Алюминий	-	225р.	НОВИНКА
		RC-U07388	№10	5/8"	13мм	-	Алюминий	-	275р.	НОВИНКА
	90°	RC-U07392	№6	3/8"	8мм	-	Алюминий	-	200р.	НОВИНКА
		RC-U07395	№8	1/2"	10мм	-	Алюминий	-	225р.	НОВИНКА
		RC-U07399	№10	5/8"	13мм	-	Алюминий	-	275р.	НОВИНКА
	180°	RC-U07405	№6	3/8"	8мм	-	Алюминий	высокое	335р.	НОВИНКА
		RC-U07409	№8	1/2"	10мм	-	Алюминий	высокое	367р.	НОВИНКА
		RC-U07413	№10	5/8"	13мм	-	Алюминий	низкое	407р.	НОВИНКА
	45°	RC-U07383	№6	3/8"	8мм	-	Алюминий	высокое	345р.	НОВИНКА
		RC-U07386	№8	1/2"	10мм	-	Алюминий	высокое	367р.	НОВИНКА
		RC-U07390	№10	5/8"	13мм	-	Алюминий	низкое	420р.	НОВИНКА

	90°	RC-U07393	№6	3/8"	8мм	-	Алюминий	высокое	345р.	НОВИНКА
		RC-U07397	№8	1/2"	10мм	-	Алюминий	высокое	367р.	НОВИНКА
		RC-U07401	№10	5/8"	13мм	-	Алюминий	низкое	420р.	НОВИНКА
	180°	RC-U07404	№6	3/8"	8мм	M16x1,5	Алюминий	-	225р.	НОВИНКА
		RC-U07408	№8	1/2"	10мм	M22x1,5	Алюминий	-	260р.	НОВИНКА
		RC-U07412	№10	5/8"	13мм	M24x1,5	Алюминий	-	305р.	НОВИНКА
	45°	RC-U07342	№6	3/8"	8мм	M16x1,5	Алюминий	-	294р.	
		RC-U07343	№8	1/2"	10мм	M22x1,5	Алюминий	-	315р.	
		RC-U07389	№10	5/8"	13мм	M24x1,5	Алюминий	-	340р.	НОВИНКА
	90°	RC-U07340	№6	3/8"	8мм	M16x1,5	Алюминий	-	294р.	
		RC-U07396	№8	1/2"	10мм	M22x1,5	Алюминий	-	315р.	НОВИНКА
		RC-U07400	№10	5/8"	13мм	M24x1,5	Алюминий	-	340р.	НОВИНКА
	180°	RC-U07406	№6	3/8"	8мм	M16x1,5	Алюминий	высокое	367р.	НОВИНКА
		RC-U07410	№8	1/2"	10мм	M22x1,5	Алюминий	высокое	405р.	НОВИНКА
		RC-U07414	№10	5/8"	13мм	M24x1,5	Алюминий	низкое	447р.	НОВИНКА
	45°	RC-U07384	№6	3/8"	8мм	M16x1,5	Алюминий	высокое	367р.	НОВИНКА
		RC-U07387	№8	1/2"	10мм	M22x1,5	Алюминий	высокое	405р.	НОВИНКА
		RC-U07391	№10	5/8"	13мм	M24x1,5	Алюминий	низкое	460р.	НОВИНКА
	90°	RC-U07394	№6	3/8"	8мм	M16x1,5	Алюминий	высокое	367р.	НОВИНКА
		RC-U07398	№8	1/2"	10мм	M22x1,5	Алюминий	высокое	410р.	НОВИНКА
		RC-U07402	№10	5/8"	13мм	M24x1,5	Алюминий	низкое	460р.	НОВИНКА
	RC-U07339	Фитинг соединительный под обжимку, алюминий, присоединительный Ø10 мм., O-Ring, Ø трубки 3/8", G6, №6, #6 (8мм), 90°, со стаканом под толстостенный шланг.							294р.	
		RC-U07344	Фитинг соединительный под обжимку, алюминий, присоединительный Ø18 мм., O-Ring, Ø трубки 5/8", G10, №10, #10 (13мм), 90°, со стаканом под толстостенный шланг.							351р.
	RC-U07341	Фитинг соединительный под обжимку, алюминий, присоединительный Ø10 мм., O-Ring, гайка - сталь, резьба M16x1,5, Ø трубки 3/8", G6, №6, #6 (8мм), 90°, с заправочным портом Н (16мм), со стаканом под толстостенный шланг.							535р.	
	RC-U07346	Фитинг соединительный под обжимку, алюминий, присоединительный Ø18 мм., O-Ring, с креплением, Ø трубки 5/8", G10, №10, #10 (13мм), 90°, с заправочным портом L (13мм), со стаканом под толстостенный шланг.							662р.	
	RC-U07345	Фитинг соединительный под обжимку, алюминий, присоединительный Ø18 мм., O-Ring, с креплением, Ø трубки 5/8", G10, №10, #10 (13мм), 60°, с заправочным портом L (13мм), со стаканом под толстостенный шланг.							662р.	

Гайка O-Ring

Фото	Артикул	Наименование	Цена	Статус
	RC-U0741	Гайка O-Ring , сталь, #10 (для фитингов 13мм)	22р.	
	RC-U0742	Гайка O-Ring , сталь, #8 (для фитингов 10мм)	21р.	
	RC-U0743	Гайка O-Ring , сталь, #6 (для фитингов 8мм)	21р.	



Клапаны сервисные (ниппель)

















Фото	Артикул	Наименование	Цена	Статус
	RC-U0707	Клапаны заправочные (ниппель) нижняя резьба МТ0059	92р.	
	RC-U0708	Клапаны заправочные (ниппель) верхняя резьба МТ0064	92р.	
	RC-U07050	Ниппель заправочный МТ1544 Benz	174р.	
	RC-U07051	Ниппель заправочный МТ0301 Bora	164р.	
	RC-U07052	Ниппель заправочный МТ0065 Buick (large)	255р.	
	RC-U07053	Ниппель заправочный МТ0050 Buick (small)	213р.	

	RC-U07054	Ниппель заправочный MT0058 Volvo, GM Large Bore, GM Cars	213р.	
	RC-U07055	Ниппель заправочный MT1529 R12	81р.	
Колпачок на порт R134a				
Фото	Артикул	Наименование	Цена	Статус
	RC-U07115	Колпачок на порт R134a L	68р.	
	RC-U07116	Колпачок на порт R134a H	68р.	
Стаканы стальные, для толстостенных шлангов				
Фото	Артикул	Наименование	Цена	Статус
	RC-U0740	Стакан, сталь, G6, №6, #6 (толстостенный шланг G6, 5/16). Длина 35 мм., внешний диам. 21,2 мм., внутренний диам. 20 мм., отверстие под фитинг диам. 9,5 мм.	22р.	
	RC-U0739	Стакан, сталь, G8, №8, #8 (толстостенный шланг G8, 13/32). Длина 35 мм., внешний диам. 24,7 мм., внутренний диам. 23,5 мм., отверстие под фитинг диам. 12 мм.	25р.	
	RC-U0738	Стакан, сталь, G10, №10, #10 (толстостенный шланг G10, 1/2). Длина 35 мм., внешний диам. 27,4 мм., внутренний диам. 26,2 мм., отверстие под фитинг 14,5 мм.	27р.	
	RC-U0752	Стакан, сталь, G12, №12, #12 (толстостенный шланг G12, 5/8). Длина 35 мм., внешний диам. 30,5 мм., внутренний диам. 29,3 мм., отверстие под фитинг диам. 17 мм.	30р.	
Стаканы стальные, для тонкостенных шлангов				
Фото	Артикул	Наименование	Цена	Статус
	RC-U07121	Стакан, сталь, G6, №6, #6 (тонкостенный шланг G6, 5/16). Длина 33 мм., внешний диам. 17 мм., внутренний диам. 15,6 мм., отверстие под фитинг диам. 9,5 мм.	22р.	
	RC-U07122	Стакан, сталь, G8, №8, #8 (тонкостенный шланг G8, 13/32). Длина 33 мм., внешний диам. 19,7 мм., внутренний диам. 18,5 мм., отверстие под фитинг диам. 12 мм.	25р.	
	RC-U07123	Стакан, сталь, G10, №10, #10 (тонкостенный шланг G10, 1/2). Длина 33 мм., внешний диам. 21,7 мм., внутренний диам. 20,5 мм., отверстие под фитинг диам. 14,5 мм.	27р.	
	RC-U07124	Стакан, сталь, G12, №12, #12 (тонкостенный шланг G12, 5/8). Длина 33 мм., внешний диам. 25,7 мм., внутренний диам. 24,5 мм., отверстие под фитинг диам. 17 мм.	30р.	
	RC-U07314	Стакан, сталь, G10, №10, #10 (тонкостенный шланг (202130), CODAN-LINGYUN G10, 1/2). Длина 35 мм., внешний диам. 23,4 мм., внутренний диам. 22 мм., отверстие под фитинг диам. 14,5 мм.	27р.	
Стаканы алюминиевые, для толстостенных шлангов				
Фото	Артикул	Наименование	Цена	Статус
	RC-U07065	Стакан, алюминий, G6, №6, #6 (толстостенный шланг G6, 5/16). Длина 35 мм., внешний диам. 23 мм., внутренний диам. 20 мм., отверстие под фитинг диам. 9,5 мм.	32р.	
	RC-U07066	Стакан, алюминий, G8, №8, #8 (толстостенный шланг G8, 13/32). Длина 35 мм., внешний диам. 27 мм., внутренний диам. 24 мм., отверстие под фитинг диам. 12 мм.	35р.	
	RC-U07067	Стакан, алюминий, G10, №10, #10 (толстостенный шланг G10, 1/2). Длина 35 мм., внешний диам. 29 мм., внутренний диам. 26 мм., отверстие под фитинг диам. 14,7 мм.	42р.	
	RC-U07068	Стакан, алюминий, G12, №12, #12 (толстостенный шланг G12, 5/8). Длина 35 мм., внешний диам. 32 мм., внутренний диам. 29 мм., отверстие под фитинг диам. 17 мм.	50р.	
Стаканы алюминиевые, для тонкостенных шлангов				
Фото	Артикул	Наименование	Цена	Статус
	RC-U07117	Стакан, алюминий, G6, №6, #6 (тонкостенный шланг G6, 5/16). Длина 33 мм., внешний диам. 19 мм., внутренний диам. 16 мм., отверстие под фитинг диам. 10 мм.	32р.	
	RC-U07118	Стакан, алюминий, G8, №8, #8 (тонкостенный шланг G8, 13/32). Длина 33 мм., внешний диам. 21,5 мм., внутренний диам. 18,5 мм., отверстие под фитинг диам. 12 мм.	35р.	
	RC-U07119	Стакан, алюминий, G10, №10, #10 (тонкостенный шланг G10, 1/2). Длина 33 мм., внешний диам. 23,5 мм., внутренний диам. 20,5 мм., отверстие под фитинг диам. 14,5 мм.	42р.	
	RC-U07120	Стакан, алюминий, G12, №12, #12 (тонкостенный шланг G12, 5/8). Длина 33 мм., внешний диам. 28 мм., внутренний диам. 25 мм., отверстие под фитинг диам. 18 мм.	50р.	
	RC-U07313	Стакан, алюминий, G10, №10, #10 (тонкостенный шланг (202130), CODAN-LINGYUN G10, 1/2). Длина 33 мм., внешний диам. 25 мм., внутренний диам. 22 мм., отверстие под фитинг диам. 14,5 мм.	42р.	

ИНСТРУМЕНТ, ПРОЧИЕ ДЕТАЛИ И ЧАСТИ

Инструменты



Фото	Артикул	Наименование	Цена	Статус
	RC-T0118	Комплект манометров в пластмассовом кейсе. Шкала манометров в "bar" Состав набора: манометры со смотровым окном для хладагента R134a и R404a - 1 комплект, 3 заправочных шланга длиной 150 см., быстросъемные муфты - 2 шт., ключ для снятия/установки заправочного ниппеля - 1 шт., вентиль - 1 шт.	7 312р.	
	RC-T0108	Коллектор с манометрами R134a, R404a. Шкала манометров в "bar"	3 851р.	
	RC-T0187	Коллектор с манометрами R134a, R404a. Шкала манометров в "bar"	3 851р.	
	RC-T0188	Комплект манометров в пластмассовом кейсе. Шкала манометров в "bar" Состав набора: манометры со смотровым окном для хладагента R134a и R404a - 1 комплект, 3 заправочных шланга длиной 150 см., быстросъемные муфты - 2 шт., ключ для снятия/установки заправочного ниппеля - 1 шт., вентиль - 2 шт., переходники - 2 шт., отвертка - 1 шт.	7 312р.	
	RC-T0140	Комплект манометров в пластмассовом кейсе. Шкала манометров в "bar" Состав набора: манометры со смотровым окном для хладагента R134a и R404a - 1 комплект, 3 заправочных шланга длиной 150 см., быстросъемные муфты - 2 шт., ключ для снятия/установки заправочного ниппеля - 1 шт., вентиль - 2 шт., переходники - 2 шт., отвертка - 1 шт.	10 048р.	
	RC-T0181	Шланги заправочные с вентилем 1/4, в комплекте 3 шт. Общая длина 330 мм. Длина шланга 240 мм. Подключение 7/16"-20UNF	3 344р.	
	RC-T0109	Шланги для коллектора (набор 3шт.) 1,5м	1 656р.	
	RC-T01009	Шланги для коллектора (набор 3шт.) 3 м	2 989р.	
	RC-T0113	Комплект инструмента для снятия прижимной пластины компрессора.	6 449р.	
	RC-T0177	Инструмент для снятия прижимной пластины компрессора.	2 579р.	
	RC-T0169	Щипцы для клипс	1 290р.	
	RC-T0114	Ключ для снятия-установки заправочного ниппеля	187р.	
	RC-T0116	Набор УФ фонарик + очки В комплект входят: - УФ фонарик (тип батареек AAA в кол. 3 шт., в комплект не входят) - очки	2 013р.	АКЦИЯ
	RC-T0119	Набор сальников компрессора	9 487р.	
	RC-T0120	Набор заправочных клапанов и колпачков к сервисным портам	3 500р.	
	RC-T0167	Устройство для замены ниппелей, HP (красный)	2 535р.	
	RC-T0168	Устройство для замены ниппелей, LP (синий)	2 535р.	

	RC-T0141	Быстросъемная муфта низкого давления для R134a	1 467р.	
	RC-T0142	Быстросъемная муфта высокого давления для R134a	1 467р.	
	RC-T0183	Быстросъемная муфта низкого давления для R1234yf	1 828р.	
	RC-T0182	Быстросъемная муфта высокого давления для R1234yf	1 828р.	
	RC-T0158	Инструмент для диагностики течи для грузовых автомобилей. Включает соединители, фитинги, ниппели.	12 897р.	
	RC-T0122	Изолирующая лента ("сырая резина") 3x40x6000мм	861р.	
	RC-T0174	Ножницы для резки всех типов шлангов автокондиционера, max Ø 32 мм.	501р.	
	RC-T0129	Нож для резки труб (медь, алюминий)	1 355р.	
	RC-T0130	Съемник для соединения spring-lock (6, 8, 10, 12)	555р.	
	RC-T0147	Магнит на телескопической ручке. Длина в сложенном состоянии - 126 мм, макс. длина вылета - 637 мм.	406р.	
	RC-T0175	Инструмент для установки/снятия уплотнений компрессора кондиционера, 7 шт.	2 281р.	
	RC-T0176	Масляный инжектор для заправки авто-кондиционеров с быстросъемными переходниками. Объем 60 мл.	3 992р.	
	RC-T0179	Весы электронные в кейсе, DSZH RCS-N50A, с клапаном-отсекателем, для фреона с LCD экраном, до 100 кг., погрешность 5 гр., размер платформы 223*223 мм.	24 050р.	
	RC-T0180	Весы электронные в кейсе, DSZH RCS-N50A, для фреона, до 50 кг., погрешность 5 гр., размер платформы 223*223 мм.	12 093р.	
	RC-T0178	Двухступенчатый вакуумный насос DSZH WK-215 Габариты 290*124*227 мм. Производительность 42 л/мин. Кол. ступеней 2	16 759р.	
	RC-T0184	Поясной электрический обогреватель (бандаж для подогрева баллона фреона), 220V Ширина 152 мм., длина 660 мм., шнур длиной 2 м. Температурный диапазон от 30 °C до 150 °C	10 210р.	
	RC-T0166	Обжимка электрическая стационарная Напряжение 220V Управление: ножное (педальное) Минимальный диаметр обжима: 13 мм. Вес: 45 кг.	86 387р.	



	RC-T0185	Обжимка электрическая переносная Напряжение 24V Управление: ручное. Габариты: 190*275 мм., высота 350 мм. Минимальный диаметр обжима: 15 мм. Вес: 20 кг.	77 055р.	
	RC-T0112	Обжимка ручная со сменным гидроцилиндром (резьба присоединения M22x1,5) В комплект входит: Обжимные губки кримпера для толстостенных шлангов № 8. Обжимные губки кримпера для толстостенных шлангов № 10 Обжимные губки кримпера для толстостенных шлангов № 12 Обжимные губки кримпера для тонкостенных шлангов (редуцированный стакан) № 6 SRB Обжимные губки кримпера тонкостенных шлангов (редуцированный стакан) № 10 SRB Обжимные губки кримпера тонкостенных шлангов (редуцированный стакан) № 12 SRB Обжимные губки кримпера для толстостенных № 6 и тонкостенных шлангов № 8 SRB	39 608р.	
	RC-T0186	Гидроцилиндр для обжимки RC-T0112, резьба M22x1,5	15 208р.	
	RC-T0159	Обжимные губки кримпера для толстостенных шлангов Пара, №.8 (13/32")	2 919р.	
	RC-T0160	Обжимные губки кримпера для толстостенных шлангов Пара, №.10 (1/2")	2 919р.	
	RC-T0161	Обжимные губки кримпера для толстостенных шлангов №.12 (5/8")	2 919р.	
	RC-T0162	Обжимные губки кримпера для тонкостенных шлангов (редуцированный стакан) Пара, №.6 SRB (5/16" reduced barrier)	2 919р.	
	RC-T0163	Обжимные губки кримпера тонкостенных шлангов (редуцированный стакан) Пара, №.10 SRB (1/2" reduced barrier)	2 919р.	
	RC-T0164	Обжимные губки кримпера тонкостенных шлангов (редуцированный стакан) Пара, №.12 SRB (5/8" reduced barrier)	2 919р.	
	RC-T0165	Обжимные губки кримпера для толстостенных шлангов №.6 (5/16") и тонкостенных шлангов (редуцированный стакан) Пара, №.8 SRB (13/32" reduced barrier)	2 919р.	
Хомуты (Рубберы) для крепления шлангов				
Фото	Артикул	Наименование	Цена	Статус
	RC-T0101	Хомут руббер, D внутренний 19мм, ширина 15мм, толщина 0,8 мм, отверстие 6,4мм	30р.	
	RC-T0102	Хомут руббер, D внутренний 22мм, ширина 15мм, толщина 0,8 мм, отверстие 6,4мм	33р.	
	RC-T0131	Хомут руббер, D внутренний 23мм, ширина 15мм, толщина 0,8 мм, отверстие 6,4мм	33р.	
	RC-T0103	Хомут руббер, D внутренний 25мм, ширина 15мм, толщина 0,8 мм, отверстие 6,4мм	34р.	
	RC-T0170	Хомут руббер, D внутренний 30мм, ширина 15мм, толщина 0,8 мм, отверстие 6,4мм	38р.	
	RC-T0171	Хомут руббер, D внутренний 40мм, ширина 15мм, толщина 0,8 мм, отверстие 6,4мм	43р.	
	RC-T0172	Хомут руббер, D внутренний 45мм, ширина 15мм, толщина 0,8 мм, отверстие 6,4мм	46р.	
	RC-T0173	Хомут руббер, D внутренний 50мм, ширина 15мм, толщина 0,8 мм, отверстие 6,4мм	52р.	
Припой				
	RC-T0107	Припой для алюминия Ø 2 мм. (Радиаторы, интеркулеры, фреоновпроводы). В упаковке 1 кг. Температура плавления 550 °C	9 640р.	

ТРВ / регуляторы давления

Смотровое стекло

Фото	Артикул	Наименование	Цена	Статус
	RC-U04009	Смотровое стекло аналог Danfoss SGI 10 (014-1011), ORFS, резьба внутренняя и наружная 11/16"-16UN. Индикатор: зеленый цвет - хладагент осушен, желтый цвет - хладагент содержит влагу.	1 790р.	
	RC-U04123	Смотровое стекло аналог Danfoss SGN 10s (014-0182), под пайку 3/8" Индикатор: зеленый цвет - хладагент осушен, желтый цвет - хладагент содержит влагу.	1 020р.	НОВИНКА
	RC-U04124	Смотровое стекло аналог Danfoss SGN 12s (014-0183), под пайку 1/2" Индикатор: зеленый цвет - хладагент осушен, желтый цвет - хладагент содержит влагу.	1 190р.	НОВИНКА
	RC-U04125	Смотровое стекло аналог Danfoss SGN 16s (014-0184), под пайку 5/8" Индикатор: зеленый цвет - хладагент осушен, желтый цвет - хладагент содержит влагу.	1 360р.	НОВИНКА

Регуляторы давления









Фото	Артикул	Наименование	Цена	Статус
	RC-U04126	Регулятор давления в картере KVL-12S, аналог Danfoss Соединение под пайку, 13 мм. (1/2")	9 700р.	НОВИНКА
	RC-U04127	Регулятор давления в картере KVL-15S, аналог Danfoss 034L0049 Соединение под пайку, 16 мм. (5/8")	10 300р.	НОВИНКА
	RC-U04128	Регулятор давления в картере KVL-12, аналог Danfoss 034L0041 Соединение 3/4"-16UNF, Flayer	9 900р.	НОВИНКА
	RC-U04129	Регулятор давления в картере KVL-15, аналог Danfoss 034L0042 Соединение 7/8"-14UNF, Flayer	10 500р.	НОВИНКА

ТРВ универсальные



Фото	Артикул	Наименование	Цена	Статус
	RC-U0401	ТРВ кондиционера, вход 5/8"-18UNF, выход 3/4"-16UNF, O-Ring, 1.5T.	1 132р.	
	RC-U0419	ТРВ аналог Август, вход 9/16"-18UNF, выход 3/4"-16UNF, O-Ring, 0.5T-2.0T.	1 458р.	
	RC-U04100	ТРВ для установок Август К ТРВ подходят фитинги RC-U07319 и RC-U07320	1 587р.	
	RC-U04101	ТРВ CASE, New Holland К ТРВ подходят фитинги RC-U07319 и RC-U07320	1 587р.	
	RC-U04104	ТРВ кондиционера аналог для Volkswagen Crafter, A2308300184.	1 693р.	
	RC-U04109	ТРВ кондиционера, универсальный.	1 587р.	
	RC-U04110	ТРВ кондиционера QKH-2751 1.5T, для Geely МК CROSS 1018002732 (1018002734) Подходят к испарителям RC-U06129, RC-U06130.	1 268р.	
	RC-U04122	Аналог ТРВ, номер по каталогу С.ЕН.041 (АС.119.060) Для John Deere, Jeep Cherokee, Ford Windstar (97~04), Ford / экспедиция (97~02)	1 587р.	
	RC-U0423	ТРВ сменная дюза 03, R134a- 4,6кВт, Температурный диапазон: -40 ° C - + 10 ° C,	5 248р.	
	RC-U0434	ТРВ сменная дюза 03, R404a- 4,6кВт, Температурный диапазон: -40 ° C - + 10 ° C,	5 248р.	

	RC-U04105	TPB кондиционера R404a, под пайку, сменная дюза 03, температурный диапазон: -40°C – +10°C	5 373р.	
--	------------------	---	----------------	--

TPB для легковых автомобилей







Фото	Артикул	Наименование	Цена	Статус
	RC-U0422	TPB на 2003-2006. BMW E60/E61 E63/E64	2 089р.	
	RC-U0413	TPB на AUDI A3, 2004.02 VW Caddy, 206.10 AUDI TT II 2.0 TSFI - 3.2V6, 2003.10 VW Golf V, 2003.02 VW TOURAN, 2006.03 VW EOS, 2006.03 VW Passat VI, 2004.06 SKODA OCTAVIA II	794р.	АКЦИЯ
	RC-U0414	TPB на BENZ W202, W208, R170, W210, W461, W140, W638, PORSCHE 911, BOXTER 986, Block Valve (Flange) - TCDF 2D 323351 мтз 3022 к испарителю RC-U06106.	1 417р.	
	RC-U0415	TPB на 2003 VW TOUAREG, 2003.03 PORSCHE CAYENNE I & II, 965	794р.	АКЦИЯ
	RC-U0416	TPB на 2005.01 BMW E90/E92, 2004.09 BMW E81/E87 I Series	909р.	АКЦИЯ
	RC-U0417	TPB на VW New T5 KOMBI, New T5 SHUTTLE, Multivan T5 CALIFORNIA, T5 BUSINESS	909р.	АКЦИЯ
	RC-U0418	TPB на 2003 VW TOUAREG, 2003.03 PORSCHE CAYENNE I & II, 965	794р.	АКЦИЯ
	RC-U0421	TPB на VW Golf IV/VENTO/BEETLE 99	1 139р.	АКЦИЯ

Дюзы TPB кондиционера / фильтры







Фото	Артикул	Наименование	Цена	Статус
	RC-U04120	Дюза TPB кондиционера, сменная, №01.	762р.	
	RC-U04121	Дюза TPB кондиционера, сменная, №02.	762р.	
	RC-U04106	Дюза TPB кондиционера, сменная, №04.	762р.	
	RC-U04107	Дюза TPB кондиционера, сменная, №05.	762р.	
	RC-U04108	Дюза TPB кондиционера, сменная, №06.	762р.	
	RC-U0412	Набор трубчатых фильтров со спец. инструментом (29шт.)	4 293р.	



ТЕРМОСТАТЫ / ПЕРЕКЛЮЧАТЕЛИ / КНОПКИ

ТЕРМОСТАТЫ







Фото	Артикул	Наименование	Цена	Статус
	RC-U0409	Термостат механический MEXICO диапазон регулировки температуры на поверхности испарителя - от +5 до +15	480р.	
	RC-U0410	Термостат электронный 12V, рабочий температурный диапазон -30°C~+85°C.	846р.	
	RC-U0411	Термостат электронный 24V, рабочий температурный диапазон -30°C~+85°C.	846р.	
	RC-U0625	Термостат 404-100, 12V, рабочий температурный диапазон -35°C~+15°C.	1 439р.	
	RC-U06123	Термостат 404-100, 24V, рабочий температурный диапазон -35°C~+15°C.	1 439р.	
	RC-U0430	Термостат испарителя, 12V, рабочий температурный диапазон -35°C~+80°C.	1 178р.	
	RC-U0431	Термостат испарителя, 24V, рабочий температурный диапазон -35°C~+80°C.	1 178р.	
	RC-U0432	Сопротивление испарителя, 12V	1 217р.	
	RC-U0433	Сопротивление испарителя, 24V	1 217р.	

ПЕРЕКЛЮЧАТЕЛИ (Пульты)

Фото	Артикул	Наименование	Цена	Статус
	RC-U0653	Пульт управления. Технические параметры: Питание: DC24V/ DC12V. Потребляемая мощность: 2.5 Вт. Габаритные размеры: 118x53.5x22 мм. Диапазон рабочих температур -40°C-85°C 5%-95%RH. Диапазон температур хранения -40°C-90°C 5%-95%RH. Дисплей светодиодный (LED). Заданная температура: точность отображения 1°C. Температура в салоне: точность отображения 1°C.	8 049р.	
	RC-U0655	Пульт управления. Технические параметры: Питание: DC24V/ DC12V. Потребляемая мощность: 2.5 Вт. Габаритные размеры: 118x53.5x22 мм. Диапазон рабочих температур -40°C-85°C 5%-95%RH. Диапазон температур хранения -40°C-90°C 5%-95%RH. Дисплей светодиодный (LED). Заданная температура: точность отображения 1°C. Температура в салоне: точность отображения 1°C.	7 602р.	
	RC-U0632	Переключатель 228-100, универсальный на 12V и 24V.	1 699р.	
	RC-U0626	Трех-ходовой выключатель 404-100, 12 V	528р.	
	RC-U0627	Температурный и трех-ходовой выключатели в сборе 405-100	1 360р.	
	RC-U0630	Трех-ходовой выключатель 405-100	618р.	
	RC-U0924	Выключатель температурный трех-ходовой	4 436р.	

	RC-U0930	Пульт управления 12V, с 3-скоростным переключателем, габаритные размеры 125*63*55 мм.	3 507р.	
	RC-U0976	Пульт управления 24V, с 3-скоростным переключателем, габаритные размеры 125*63*55 мм.	3 507р.	
	RC-U0931	Пульт управления с 3-скоростным переключателем, габаритные размеры 105x65x58 мм 12В..	3 292р.	

Кнопка вкл/выкл АС

Фото	Артикул	Наименование	Цена	Статус
	RC-U0908	Кнопка вкл/выкл кондиционера	81р.	АКЦИЯ
	RC-U0909	Кнопка вкл/выкл кондиционера	81р.	АКЦИЯ
	RC-U0911	Кнопка вкл/выкл кондиционера	69р.	АКЦИЯ
	RC-U0918	Кнопка вкл./выкл. кондиционера. Отв. под установку: 30*25,5 мм. Глубина посадки min 48 мм.	104р.	АКЦИЯ
	RC-U0919	Кнопка вкл/выкл кондиционера	75р.	АКЦИЯ
	RC-U0921	Кнопка вкл./выкл. кондиционера с подсветкой 12V. Отв. под установку: Ø 20,5 мм. Глубина посадки min 25 мм.	520р.	
	RC-U0978	Кнопка вкл./выкл. кондиционера с подсветкой 24V. Отв. под установку: Ø 20,5 мм. Глубина посадки min 25 мм.	520р.	НОВИНКА















ДАТЧИКИ ДАВЛЕНИЯ













Фото	Артикул	Наименование	Цена	Статус
	RC-U0499	Высокое (вкл) 22кг. - (выкл.) 28кг. Среднее (вкл.)17кг - (выкл) 14 кг., Низкое 2кг. Резьба 3/8-24UNF. Красный провод - высокое и низкое давление, зеленый - среднее, с клеммами длина 150 мм.	739р.	
	RC-U0406	Датчик давления, высокое 28кг, низкое 2кг (<u>наружная резьба</u> 3/8-24UNF)	441р.	
	RC-U0407	Датчик давления, высокое 32кг, низкое 2кг (<u>наружная резьба</u> 3/8-24UNF)	441р.	
	RC-U0408	Датчик давления, высокое вкл.24кг. - выкл. 32кг, среднее вкл.17кг. - выкл. 14 кг., низкое 2кг (<u>наружная резьба</u> 3/8-24UNF)	725р.	
	RC-U0402	Датчик давления, высокое 32кг, низкое 2кг (<u>внутренняя резьба</u> 7/16-20UNF)	441р.	
	RC-U0403	Датчик давления, высокое вкл.24кг. - выкл. 32кг, среднее вкл.17кг. - выкл. 14 кг., низкое 2кг (<u>внутренняя резьба</u> 7/16-20UNF)	739р.	
	RC-U0424	7/16-20 UNF Female HP: 28 Bar Off MP: 17 Bar OnLP: 2.0 фишки с ответной частью и длиной проводов 800мм	948р.	
	RC-U04007	Датчик давления. Внутренняя резьба 7/16"- 20 UNF Параметры давления: LP: 2.0 kg/cm2 (OFF) HP: 28 kg/cm2 (OFF)	523р.	
	RC-U04008	Датчик давления RC-U04008 Внутренняя резьба 7/16"- 20 UNF Параметры давления: HP: 0,8 kg/cm2 (ON) LP: 0,3 kg/cm2 (OFF)	523р.	
	RC-U0425	2CP1005 23KBMX13 OEM 96.479.712.80 6455.Z3 9647971280 Совместимость - CITROEN BERLINGO - CITROEN C2 - CITROEN C3 - CITROEN C4 - CITROEN C5 - CITROEN C6 - CITROEN C8 - CITROEN DS3 - CITROEN JUMPY - CITROEN XSARA - CITROEN XSARA PICASSO - FIAT SCUDO - FIAT ULYSSE - LANCIA PHEDRA - PEUGEOT 206 - PEUGEOT 207 - PEUGEOT 3008 - PEUGEOT 307 - PEUGEOT 308 - PEUGEOT 406 - PEUGEOT 407 - PEUGEOT 5008 - PEUGEOT 607 PEUGEOT 807 - PEUGEOT EXPERT - PEUGEOT PARTNER Teee - PEUGEOT RCZ	2 008р.	
	RC-U0426	3/8-24 UNF Female HP: 30 Bar Off MP: 19 Bar OnLP: 2.0 Bar Off OEM 96037630 9614390780 96201436 9620143680 Совместимость - CITROEN BERLINGO - CITROEN JUMPY - CITROEN SAXO - CITROEN XANTIA - CITROEN XSARA - CITROEN XSARA PICASSO - CITROEN ZX - FIAT SCUDO - FIAT ULYSSE - LANCIA ZETA (220) - PEUGEOT 205 I - PEUGEOT 205 II - PEUGEOT 206 CC - PEUGEOT 206 SW - PEUGEOT 306 - PEUGEOT 405 II - PEUGEOT 406 - PEUGEOT 806 (221) - PEUGEOT EXPERT - PEUGEOT PARTNER	2 361р.	
	RC-U0427	7/16-20 UNF Female HP:26kg/cm2 OFF MP:17kg/cm2 ON LP:2.0kg/cm2 OFF R-134a OEM 6455.T2 96143907809615340680961439078096201436 Совместимость - CITROEN BERLINGO - CITROEN EVASION - CITROEN JUMPY - CITROEN SAXO - CITROEN XSARA - CITROEN ZX - FIAT SCUDO Combinato - FIAT SCUDO фургон - FIAT ULYSSE - LANCIA ZETA - PEUGEOT 106 II - PEUGEOT 205 I - PEUGEOT 205 II - PEUGEOT 205 - PEUGEOT 206 CC - PEUGEOT 206 SW - PEUGEOT 306 - PEUGEOT 406 - PEUGEOT 806 - PEUGEOT EXPERT - PEUGEOT PARTNER	2 361р.	
	RC-U0428	3/8 UNF Male OFF:2.1kg/cm2 OEM 6453 1370 463 124 820 5910 709 090 160 9 959 613 137 00 9480005 Совместимость — AMC 1980-1987— BMW 1978-1989— Chrysler Cars 1970-1992— Dodge Thucks 1969-1993— Eagle 1988-1992— Honda 1973-1987— Jeep 1982-1993— Lexus 1990-1991— Mazda 1983-1988— Mercedes 1969-1993— Nissan 1968-1989— Subaru 1978-1987 — Toyota 1975-1982.	473р.	
	RC-U0429	M11-P1.0 Male HP: 3.14 Mpa Off MP: 1.52 Mpa On LP: 0.196 Mpa Off; R134a OEM 80440-SZ5-003 88645-20050 Совместимость — Acura 1996-1998— Lexus 1993-2001— Toyota 1991-2003.	780р.	
фото на сайте motorcool-s.ru	RC-U04005	Датчик давления 3/8, Male. HP: 3.14 Mpa Off, MP: 1.52 Mpa On LP: 0.235 Mpa Off, HFC-R134a.	912р.	
фото на сайте motorcool-s.ru	RC-U04006	Датчик давления Ауди 1K0959126	2 452р.	
фото на сайте motorcool-s.ru	RC-U04001	Датчик давления 3/8 , R-134a, LP:0.196MPa off, MP:1.52 Mpa on, HP:3.13MPa off.	912р.	
фото на сайте motorcool-s.ru	RC-U04002	Датчик давления LP:0,196MPa-off; MP:1,52MPa-on; HP:3,14MPa-off, для R-134a, резьба 3/8"-24UNF	912р.	
фото на сайте motorcool-s.ru	RC-U04003	Датчик давления 3/8 , R-134a, LP:0.21MPa off, MP:1.52 Mpa on, HP:3.13MPa off.	912р.	
фото на сайте motorcool-s.ru	RC-U04004	Датчик давления 3/8 , R-134a, LP:0.206MPa off, MP:1.32 Mpa off, HP:2.65MPa off.	912р.	
фото на сайте motorcool-s.ru	RC-U0435A	Для Honda/Acura, OE: 80440-8R3-K01; 8-52481-408-0, 3/8-24 UNF Male. 27 kg/cm2 Off, LP: 2.0 kg/cm2 Off, R-12, R-134a	697р.	
фото на сайте motorcool-s.ru	RC-U0435B	Для Honda/Acura, OE: 80440-8R3-K01; 8-52481-408-0, 3/8-24 UNF Male. 32 kg/cm2 Off, , LP: 2.0 kg/cm2 Off, R-12, R-134a	697р.	
фото на сайте motorcool-s.ru	RC-U0435C	Для Honda/Acura, OE: 80440-8R3-K01; 8-52481-408-0, 3/8-24 UNF Male. 30 kg/cm2 Off, , LP: 2.0 kg/cm2 Off, R-12, R-134a	697р.	
фото на сайте motorcool-s.ru	RC-U0436D	Для Mitsubishi, 3/8-24 UNF Male 27 kg/cm 2 Off, LP: 2.0 kg/cm2 Off	697р.	

фото на сайте motorcool-s.ru	RC-U0436E	Для Mitsubishi, 3/8-24 UNF Male. 32 kg/cm2 Off, LP: 2.0 kg/cm2 Off, R-12, R-134a	697р.
фото на сайте motorcool-s.ru	RC-U0436F	Для Mitsubishi, 3/8-24 UNF Male. 30 kg/cm2 Off, LP: 2.0 kg/cm2 Off, R-12, R-134a	697р.
фото на сайте motorcool-s.ru	RC-U0437A	Для Honda/Acura, OE: 80440-SM4-003; 8-97095-6590, 3/8-24 UNF Male. HP: 27 kg/cm2 Off, LP: 2.0 kg/cm2 Off, R-12, R-134a	697р.
фото на сайте motorcool-s.ru	RC-U0437B	Для Honda/Acura, OE: 80440-SM4-003; 8-97095-6590, 3/8-24 UNF Male. HP: 32 kg/cm2 Off, LP: 2.0 kg/cm2 Off, R-12, R-134a	697р.
фото на сайте motorcool-s.ru	RC-U0437C	Для Honda/Acura, OE: 80440-SM4-003; 8-97095-6590, 3/8-24 UNF Male. HP: 30 kg/cm2 Off, LP: 2.0 kg/cm2 Off, R-12, R-134a	697р.
фото на сайте motorcool-s.ru	RC-U0438A	Для Toyota, 3/8-24 UNF Male. HP: 27 kg/cm2 Off, LP: 2.0 kg/cm2 Off, R-12, R-134a	697р.
фото на сайте motorcool-s.ru	RC-U0438B	Для Toyota, 3/8-24 UNF Male. HP: 32 kg/cm2 Off, LP: 2.0 kg/cm2 Off, R-12, R-134a	697р.
фото на сайте motorcool-s.ru	RC-U0438C	Для Toyota, 3/8-24 UNF Male. HP: 30 kg/cm2 Off, LP: 2.0 kg/cm2 Off, R-12, R-134a	697р.
фото на сайте motorcool-s.ru	RC-U0439A	Для Honda/Acura, OE: 80440-SS0-901; 80440-SK3-901 M11-P1.0, 3/8-24 UNF Male. HP: 27 kg/cm2 Off, LP: 2.0 kg/cm2 Off, R-12, R-134a	697р.
фото на сайте motorcool-s.ru	RC-U0439B	Для Honda/Acura, OE: 80440-SS0-901; 80440-SK3-901 M11-P1.0, 3/8-24 UNF Male. HP: 32 kg/cm2 Off, LP: 2.0 kg/cm2 Off, R-12, R-134a	697р.
фото на сайте motorcool-s.ru	RC-U0439C	Для Honda/Acura, OE: 80440-SS0-901; 80440-SK3-901 M11-P1.0, 3/8-24 UNF Male. HP: 30 kg/cm2 Off, LP: 2.0 kg/cm2 Off, R-12, R-134a	697р.
фото на сайте motorcool-s.ru	RC-U0440	Для Toyota Corolla, OE: 88645-10030 Denso 1660, 3/8-24 UNF Male. HP: Off. 15.5 kg/cm2, On: 12.5 kg/cm2, R-12, R-134a	697р.
фото на сайте motorcool-s.ru	RC-U0440A	Для Toyota Corolla, OE: 88645-10030 Denso 1660, 3/8-24 UNF Male. HP: Off. 14 kg/cm2, On: 11.5 kg/cm2, R-12, R-134a	697р.
фото на сайте motorcool-s.ru	RC-U0441A	Для Honda, M11-P1.0, Male. HP: 27 kg/cm2 Off, LP: 2.0 kg/cm2 Off, R-12, R-134a	697р.
фото на сайте motorcool-s.ru	RC-U0441B	Для Honda, M11-P1.0, Male. HP: 32 kg/cm2 Off, LP: 2.0 kg/cm2 Off, R-12, R-134a	697р.
фото на сайте motorcool-s.ru	RC-U0441C	Для Honda, M11-P1.0, Male. HP: 30 kg/cm2 Off, LP: 2.0 kg/cm2 Off, R-12, R-134a	697р.
фото на сайте motorcool-s.ru	RC-U0442A	Для Honda/Acura, OE: 80440-SS0-901; 80440-SK3-901 M11-P1.0, 3/8-24 UNF Male. HP: 27 kg/cm2 Off, LP: 2.0 kg/cm2 Off, R-12, R-134a	697р.
фото на сайте motorcool-s.ru	RC-U0442B	Для Honda/Acura, OE: 80440-SS0-901; 80440-SK3-901 M11-P1.0, 3/8-24 UNF Male. HP: 32 kg/cm2 Off, LP: 2.0 kg/cm2 Off, R-12, R-134a	697р.
фото на сайте motorcool-s.ru	RC-U0442C	Для Honda/Acura, OE: 80440-SS0-901; 80440-SK3-901 M11-P1.0, 3/8-24 UNF Male. HP: 30 kg/cm2 Off, LP: 2.0 kg/cm2 Off, R-12, R-134a	697р.
фото на сайте motorcool-s.ru	RC-U0443	Для Toyota Corolla, OE: 38645-22050 Denso 1660, 3/8-24 UNF Male. On: 15.5 kg/cm2, Off: 12.5 kg/cm2, Off (Diff) R-134a	697р.
фото на сайте motorcool-s.ru	RC-U0444	Для Mitsubishi, OE: MB568179, 3/8-24 UNF Male. HP: 26.5 kg/cm2, LP: 2.2 kg/cm2, R12, R-134a	697р.
фото на сайте motorcool-s.ru	RC-U0445	For Mitsubishi, OE: MR190232, M11-P1.0, UNF Male. HP: 30.5 kg/cm2, LP: 1.8 kg/cm2, R-134a	697р.
фото на сайте motorcool-s.ru	RC-U0445B	Для Honda, M11-P1.0, UNF Male. HP: 32 kg/cm2, LP: 2.0 kg/cm2, R-12, R-134a	697р.
фото на сайте motorcool-s.ru	RC-U0446	For Suzuki, Denso 1940, 3/8-24 UNF Male. HP: 27 kg/cm2, LP: 2.1 kg/cm2, R-12, R-134a	697р.
фото на сайте motorcool-s.ru	RC-U0446B	For Suzuki, Denso 1940, 3/8-24 UNF Male. HP: 27 kg/cm2, LP: 2.1 kg/cm2, R-12, R-134a	697р.
фото на сайте motorcool-s.ru	RC-U0447A	Для Ford/Mazda, 3/8-24 UNF Male. HP: 27 kg/cm2 Off, LP: 2.0 kg/cm2 Off, R-12, R-134a	697р.
фото на сайте motorcool-s.ru	RC-U0447B	Для Ford/Mazda, 3/8-24 UNF Male. HP: 32 kg/cm2 Off, LP: 2.0 kg/cm2 Off, R-12, R-134a	697р.
фото на сайте motorcool-s.ru	RC-U0447C	Для Ford/Mazda, 3/8-24 UNF Male. HP: 30 kg/cm2 Off, LP: 2.0 kg/cm2 Off, R-12, R-134a	697р.
фото на сайте motorcool-s.ru	RC-U0448A	Для Ford/Mazda, 3/8-24 UNF Male. HP: 27 kg/cm2 Off, LP: 2.0 kg/cm2 Off, R-12, R-134a	697р.
фото на сайте motorcool-s.ru	RC-U0448B	Для Ford/Mazda, 3/8-24 UNF Male. HP: 32 kg/cm2 Off, LP: 2.0 kg/cm2 Off, R-12, R-134a	697р.
фото на сайте motorcool-s.ru	RC-U0448C	Для Ford/Mazda, 3/8-24 UNF Male. HP: 30 kg/cm2 Off, LP: 2.0 kg/cm2 Off, R-12, R-134a	697р.
фото на сайте motorcool-s.ru	RC-U0450	Для Acura/Lexus/Toyota, OE: 80440-SZ5-003/88645-20050; M11-P1.0, Male. HP: 3.14 Mpa Off, MP: 1.52 Mpa Off, LP: 0.196 Mpa Off, HFC-R134a	912р.
фото на сайте motorcool-s.ru	RC-U0450B	Для Acura/Lexus/Toyota, OE: 80440-SZ5-003/88645-20050; M11-P1.0, Male. HP: 3.14 Mpa Off, MP: 1.77 Mpa Off, LP: 0.196 Mpa Off, HFC-R134a	912р.
фото на сайте motorcool-s.ru	RC-U0451	Для Honda/Acura, OE: 80440-SZ3-003; M11-P1.0, Male. HP: 3.14 Mpa Off, MP: 1.52 Mpa On, LP: 0.235 Mpa Off, HFC-R134a	912р.
фото на сайте motorcool-s.ru	RC-U0452	Для Honda/Acura, OE: 80440-SZ3-003; M11-P1.0, Male. Параметры: HP: 3.08 Mpa Off / MP: 1.74Mpa On / LP: 0.19 Mpa Off / HFC-R134a	912р.
фото на сайте motorcool-s.ru	RC-U0453	Для Toyota, OE: 88645-60020; UNF Male. HP: 27 kg/cm2 Off, MP: 13.5 kgf/cm2 On LP: 2.1 kgf/cm2 Off, HFC-R134a	912р.
фото на сайте motorcool-s.ru	RC-U0454	Для Acura/Lexus/Toyota, OE: 88645-20040; 3/8-24 UNF Male. HP: 27 kgf/cm2 Off, MP: 15.5 kgf/cm2 Off LP: 2.1 kgf/cm2 Off, HFC-R134a	912р.
фото на сайте motorcool-s.ru	RC-U0455	Для Toyota, OE: 88645-60010; 3/8-24 UNF Male. HP: 29 kgf/cm2 Off, MP: 13.5 kgf/cm2 On LP: 2.1 kgf/cm2 Off, HFC-R134a	912р.
фото на сайте motorcool-s.ru	RC-U0456	Для Toyota, OE: 88645-50010-113440-2110; 3/8-24 UNF Male. HP: 2.65 kgf/cm2 Off, MP: 1.32 kgf/cm2 Off LP: 0.206 kgf/cm2 Off	912р.
фото на сайте motorcool-s.ru	RC-U0457	Для Audi A4/A6/A8/Passat B5, OE: 8D0 959 482B; M10-P1.25, Female. HP: 2.95 Mpa Off, MP: 1.52 Mpa On LP: 0.13 Mpa Off, HFC-R134a	1 288р.
фото на сайте motorcool-s.ru	RC-U0458	Для Nissan/Infinity, OE: 92137-4P200, 92137-4S100; 3/8-24 UNF Male, HP: 2.85 Mpa Off, MP: 1.72Mpa On, LP: 0.176 Mpa Off	1 610р.
фото на сайте motorcool-s.ru	RC-U0458B	Для Nissan/Infinity, OE: 92137-4P200, 92137-4S100; 3/8-24 UNF Male, HP: 2.65 Mpa Off, MP: 1.52Mpa On, LP: 0.176 Mpa Off	1 610р.
фото на сайте motorcool-s.ru	RC-U0459	Для Honda/Accura, OE: 80440-SDO-003; 3/8-24 UNF Male. HP: 26.5 kg/cm2 Off, LP: 2.0 kg/cm2 Off R12	1 288р.
фото на сайте motorcool-s.ru	RC-U0459A	Для Honda/Accura, OE: 80440-SDO-003; 3/8-24 UNF Male. HP: 26.5 kg/cm2 Off, LP: 2.0 kg/cm2 Off R134a	1 288р.
фото на сайте motorcool-s.ru	RC-U0460	Для Ford/Mondeo, OE: YH-552; YH-601/ 893609703; M12-P 1.5 Female On: 3.1 kg/cm2 Off: 1.7 kg/cm2 (Diff) Adjustable +- 0.5 kg/cm2, R134a	1 180р.
фото на сайте motorcool-s.ru	RC-U0461	Для Ford/Mondeo, OE: YH-552; YH-601/ 893609703; M12-P 1.5 Female On: 3.1 kg/cm2 Off: 1.7 kg/cm2 (Diff) Adjustable +- 0.5 kg/cm2, R134a	1 180р.
фото на сайте motorcool-s.ru	RC-U0462A	Для Ford/Mondeo, OE: FSVH-19E561AA; M12-P 1.5 Female On: 3.1 kg/cm2 Off: 1.7 kg/cm2 (Diff), R134a	1 180р.
фото на сайте motorcool-s.ru	RC-U0462B	Для Ford/Mondeo, OE: FSVH-19E561AA; M12-P 1.5 Female On: 3.1 kg/cm2 Off: 1.7 kg/cm2 (Diff), R134a	1 180р.
фото на сайте motorcool-s.ru	RC-U0463	Для Ford/Mondeo, OE: YH-513/ 3074359723, 7/16-20 UNF Female On: 3.1 kg/cm2 Off: 1.7 kg/cm2 (Diff), Adjustable+-0.5 kg/cm2. R-12	1 180р.
фото на сайте motorcool-s.ru	RC-U0463B	Для Ford/Mondeo, OE: YH-513/ 3074359723, 7/16-20 UNF Female On: 3.1 kg/cm2 Off: 1.7 kg/cm2 (Diff), Adjustable+-0.5 kg/cm2. R12	1 180р.
фото на сайте motorcool-s.ru	RC-U0464	Для Opel/Astra, OE: 90451440; M10-P 1.25 Female On: 15.5 kg/cm2 Off: 13.5 kg/cm2 (Diff)	1 288р.
фото на сайте motorcool-s.ru	RC-U0466B	Для Peugeot/Citroen, OE: 9603308080; 7/16-20 UNF Female HP: 26 Bar Off, MP: 19 Bar On, LP: 2.0 Bar Off	1 719р.
фото на сайте motorcool-s.ru	RC-U0467	Для Opel Vectra-B, OE: 90606752/1854780; M10-P1.25 Female HP: 24 Bar On, MP: 21 Bar On, LP: 17 Bar On	2 146р.
фото на сайте motorcool-s.ru	RC-U0468	Для Infinity, OE: 92137-1E400; 3/8-24 UNF Female. HP: 2.7 Mpa Off, MP: 1.6 Mpa On LP: 0.28 Mpa Off	1 504р.
фото на сайте motorcool-s.ru	RC-U0469A	Для Nissan, 3/8-24 UNF Male HP: 27 kg/cm2 Off LP: 2.0 kg/cm2 Off, R-12, R134a	1 288р.
фото на сайте motorcool-s.ru	RC-U0469B	Для Nissan, 3/8-24 UNF Male HP: 32 kg/cm2 Off LP: 2.0 kg/cm2 Off, R-12, R134a	1 288р.

фото на сайте motorcool-s.ru	RC-U0469C	Для Nissan, 3/8-24 UNF Male HP: 30 kg/cm2 Off LP: 2.0 kg/cm2 Off, R-12, R134a	1 288р.
фото на сайте motorcool-s.ru	RC-U0470A	Для Ford, 3/8-24 UNF Male HP: 27 kg/cm2 Off LP: 2.0 kg/cm2 Off, R-12, R134a	1 288р.
фото на сайте motorcool-s.ru	RC-U0470B	Для Ford, 3/8-24 UNF Male HP: 32 kg/cm2 Off LP: 2.0 kg/cm2 Off, R-12, R134a	1 288р.
фото на сайте motorcool-s.ru	RC-U0470C	Для Ford, 3/8-24 UNF Male HP: 30 kg/cm2 Off LP: 2.0 kg/cm2 Off, R-12, R134a	1 288р.
фото на сайте motorcool-s.ru	RC-U0471A	Для Nissan, OE 92137-40F00, 3/8-24 UNF Male HP: 27 kg/cm2 Off LP: 2.0 kg/cm2 Off, R-12, R134a	1 288р.
фото на сайте motorcool-s.ru	RC-U0471B	Для Nissan, OE 92137-40F00, 3/8-24 UNF Male HP: 32 kg/cm2 Off LP: 2.0 kg/cm2 Off, R-12, R134a	1 288р.
фото на сайте motorcool-s.ru	RC-U0471C	Для Nissan, OE 92137-40F00, 3/8-24 UNF Male HP: 30 kg/cm2 Off LP: 2.0 kg/cm2 Off, R-12, R134a	1 288р.
фото на сайте motorcool-s.ru	RC-U0472	Для Toyota, OE: 88645-14010; 3/8-24 UNF Male, On: 15.5 kg/cm2, Off: 12.5 kg/cm2	1 288р.
фото на сайте motorcool-s.ru	RC-U0473A	Для Ford, OE: F5CH-19D594-AA (9926) M10-P1.25 Female HP: 17.5 kg/cm2 On, 30.2 kg/cm2 Off MP: 23.0 kg/cm2 On, 19.6 kg/cm2 Off	2 146р.
фото на сайте motorcool-s.ru	RC-U0473B	Для Ford Mondeo, OE: F58H-19D594-AA (0001), F58219D594A, M10-P1.25 Female HP: 19.2 kg/cm2 On, 32 kg/cm2 Off MP: 21.1 kg/cm2 On, 18.1 kg/cm2 Off	2 146р.
фото на сайте motorcool-s.ru	RC-U0473C	Для Ford, OE: F4TH-19D594-AA (9413) M10-P1.25 Female HP: 18.9 kg/cm2 On, 33.1 kg/cm2 Off MP: 22.3 kg/cm2 On, 19.0 kg/cm2 Off	2 146р.
фото на сайте motorcool-s.ru	RC-U0473D	Для Ford, OE: FACH-19D594-AA (9732) M10-P1.25 Female HP: 16.1 kg/cm2 On, 30.8 kg/cm2 Off MP: 22.8 kg/cm2 On, 18.96 kg/cm2 Off	2 146р.
фото на сайте motorcool-s.ru	RC-U0473G	Для Ford, M10-P1.25 Female HP: 17.5 kg/cm2 On, 31.5 kg/cm2 Off MP: 23.0 kg/cm2 On, 17.5 kg/cm2 Off	2 146р.
фото на сайте motorcool-s.ru	RC-U0474A	Для Ford, M10-P1.25 Off: 35 kg/cm2, On: 21 kg/cm2	1 719р.
фото на сайте motorcool-s.ru	RC-U0475	Для Ford cars 05', OE: YC1Z-19E561-AA, M12-P1.25 Female, Off: 0.7 kg/cm2, On: 1.7 kg/cm2, R-134a	1 180р.
фото на сайте motorcool-s.ru	RC-U0476	Для Ford trucks 05', OE: YC1Z-19E561-AA, M12-P1.25 Female, Off: 0.7 kg/cm2, On: 1.7 kg/cm2, R-134a	1 180р.
фото на сайте motorcool-s.ru	RC-U0477	Для Ford 05', OE: F6RZ19E561AA, 95BW19E561AA, 10165625, M12-P1.5 Female, Off: 1.6 kg/cm2, On: 2.8 kg/cm2, R-134a	1 180р.
фото на сайте motorcool-s.ru	RC-U0478	Для Ford cars 05', OE: SW1Z-19E561-AA, M12-P1.5 Female, On: 2.0 kg/cm2, Off: 1.3 kg/cm2, R-134a	1 180р.
фото на сайте motorcool-s.ru	RC-U0479	Для Ford cars 05', OE: 7042 CD4 W61503, M10-P1.5, On: 24.5 kg/cm2, Off: 35 kg/cm2, R-134a	1 719р.
фото на сайте motorcool-s.ru	RC-U0480	Для Opel, M10-P1.25 Male, HP: 30 kg/cm2 Off MP: 15 kg/cm2 On LP: 2.0 kg/cm2 Off 2, R-134a	1 719р.
фото на сайте motorcool-s.ru	RC-U0481	Для Opel, M10-P1.25 Male, HP: 27 kg/cm2 Off MP: 18.5 kg/cm2 On LP: 2.0 kg/cm2 Off 2, R-134a	1 719р.
фото на сайте motorcool-s.ru	RC-U0482	Для Renault, OE: 770087219/ M10-P1.25 Male, HP: 27 kg/cm2 Off MP: 18.5 kg/cm2 On LP: 2.0 kg/cm2 Off 2, R-134a	1 719р.
фото на сайте motorcool-s.ru	RC-U0483	Для Renault, OE: 7700424025/ 7/16-20 UNF Female, HP: 28 kg/cm2 Off MP: 18 kg/cm2 On LP: 2.0 kg/cm2 Off 2, R-134a	1 719р.
фото на сайте motorcool-s.ru	RC-U0483B	Для Renault, OE: 7700424025/ M10-P1.25 UNF Female, HP: 28 kg/cm2 Off MP: 18 kg/cm2 On LP: 2.0 kg/cm2 Off 2, R-134a	1 719р.
фото на сайте motorcool-s.ru	RC-U0484	Для Fiat/ Punto lancia/ Kappa, M10-P1.0 Male, HP: 28 bar Off, MP: 20 Bar On, MP: 15 Bar On. LP: 2.4 Bar Off, R-134a	2 146р.
фото на сайте motorcool-s.ru	RC-U0485	M10-P1.25 UNF Male, Off: 1.6 kg/cm2, On: 1.2 kg/cm2	2 817р.
фото на сайте motorcool-s.ru	RC-U0486	Для Opel	2 817р.
фото на сайте motorcool-s.ru	RC-U0487	3/8-24 Male, 1.38 Volt @ 100 PSI, 2.4 Volt @ 200 PSI, 3.43 Volt @ 300 PSI, 4.16 Volt @ 400 PSI, 4.16 Volt @ 398 PSI, Saturation for Nissan, 09-00	2 817р.
фото на сайте motorcool-s.ru	RC-U0488	For Renault, OE 9647971280, 52CP1005, 23KBMX13	2 817р.
фото на сайте motorcool-s.ru	RC-U0488B	For Renault, OE 9647971280, 52CP1005, 23KBMX13	2 817р.
фото на сайте motorcool-s.ru	RC-U0489	For BMW E46, OE 6453 6909257	2 817р.
фото на сайте motorcool-s.ru	RC-U0490	3/8-24 Male, 1.21 Volt @ 100 PSI, 2.07 Volt @ 200 PSI, 2.90 Volt @ 300 PSI, 3.75 Volt @ 400 PSI, 4.00 Volt @ 440 PSI, Saturation for Chrysler cars, Mercedes	2 817р.
фото на сайте motorcool-s.ru	RC-U0491	M11-P1.0 Male, For Volvo	2 817р.
фото на сайте motorcool-s.ru	RC-U0492	0.45V@0PSI, 2.11V@50PSI, 3.78V@100PSI, 4.61V@140PSI	2 817р.
фото на сайте motorcool-s.ru	RC-U0493	M11-1.0 Male, 1.34 Volt @ 100 PSI, 2.25 Volt @ 200 PSI, 3.16 Volt @ 300 PSI, 4.07 Volt @ 400 PSI, 4.57 Volt @ 455 PSI, Saturation for Acura 09-05, Honda 09-06	2 658р.
фото на сайте motorcool-s.ru	RC-U0494	For Renault, OE: 7700413763/ 770435692, 7/16-20 UNF Female, ON: 22 kg/cm2, Off: 15 kg/cm2, R-134a	1 397р.
фото на сайте motorcool-s.ru	RC-U0494D	1/4-18 UNF Male, Off: 17 kg/cm2, On: 15 kg/cm2	1 610р.
фото на сайте motorcool-s.ru	RC-U0495A	Для Opel, OE: 507773900, 7/16-20 UNF Female, HP: 28 bar Off, MP: 15.5 Bar Off, LP: 3.5 Bar Off.	2 146р.
фото на сайте motorcool-s.ru	RC-U0496B	Для Opel/Vectra, OE: 507773900, 7/16-20 UNF Female, HP: 30 bar Off, MP: 17.5 Bar Off, LP: 1.2 Bar Off.	2 146р.
фото на сайте motorcool-s.ru	RC-U0497	Для Fiat/ Punto lancia/ Kappa, OE: 46476438, 7/16-20 UNF Female, HP: 30 bar Off, MP: 17.5 Bar Off, MP: 17.5 Bar On. LP: 1.2 Bar Off	2 146р.
фото на сайте motorcool-s.ru	RC-U0498A	A/F - 26 Bar Off, M/P - 21 Bar On, M/P - 16 Bar On, B/P - 2.5 Bar Off	2 146р.

КРОНШТЕЙНЫ ДЛЯ УСТАНОВКИ КОМПРЕСОРА

Фото	Артикул	Наименование	Цена	Статус
	RC-M2915	Кронштейн компрессора для МТЗ 80, ремень А1000 под шкив А2 Трактор: МТЗ 80.1 / 82.1 / 820 / 920 / 920.2 / 892 / 892.2 / 952 / 952.2 / 1021 / 1025.2 Двигатель: ДВС ММЗ 240 / 243 / 243S2 / 245 / 245.5 / 245S	3 851р.	
	RC-M2915-1	Кронштейн компрессора для МТЗ 80, ремень 11x10-1045 под шкив А1 Трактор: МТЗ 80.1 / 82.1 / 820 / 920 / 920.2 / 892 / 892.2 / 952 / 952.2 / 1021 / 1025.2 Двигатель: ДВС ММЗ 240 / 243 / 243S2 / 245 / 245.5 / 245S Грейдер UMG (TEREX) ГС-10.07	3 851р.	
	RC-M2916	Кронштейн компрессора для МТЗ 80 со шкивом А2, ремень А1000 Трактор: МТЗ 80.1 / 82.1 / 820 / 920 / 920.2 / 892 / 892.2 / 952 / 952.2 / 1021 / 1025.2 Двигатель: ДВС ММЗ 240 / 243 / 243S2 / 245 / 245.5 / 245S Грейдер UMG (TEREXS) ГС-10.07	9 589р.	
	RC-M2917	Кронштейн компрессора для МТЗ 80 со шкивом А1, ремень 11x10-1045 Трактор: МТЗ 80.1 / 82.1 / 820 / 920 / 920.2 / 892 / 892.2 / 952 / 952.2 / 1021 / 1025.2 Двигатель: ДВС ММЗ 240 / 243 / 243S2 / 245 / 245.5 / 245S Грейдер UMG (TEREX) ГС-10.07	9 205р.	
	RC-M2918	Кронштейн компрессора для МТЗ 1220 / 950.3 Трактор: МТЗ 80.1 / 82.1 / 820 / 920 / 920.2 / 892 / 892.2 / 952 / 952.2 / 1021 / 1025.2 Двигатель: ДВС ММЗ 240 / 243 / 243S2 / 245 / 245.5 / 245S Системы "АВГУСТ"	5 028р.	
	RC-M2919	Кронштейн компрессора для МТЗ 1220 SE-3.02.008.030, ремень А1150 Трактор: МТЗ 900.3 / 920.3 / 900.4 / 920.4 / 920.6 / 952.3 / 952.4 / 952.5 / 952.6 / 922.3 / 922.4 / 922.5 / 923.3 / 932.4 / 923.5 / 1021.3 / 1021.4 / 1021.5 / 1025.3 / 1025.4 / 1025.5 / 1025.6 / 1220.3 / 1220.4 / 1220.5 / 1220.6 Двигатель: ДВС ММЗ Д-245.4S2 / 245.4S3A / 245.4S4 / 245.5S2 / 245.5S3A / 245.5SB / 245.5S4 / 245.5S3B / 245S2 / 245S3A / 245S3B / 245S4 / 245.2S2 / 245.2S3A / 245.2S3B / 245.2S4	3 556р.	
	RC-M2920	Кронштейн компрессора для МТЗ 1221 SE-3.02.008.010 с натяжителем ремня, А1650 Трактор: МТЗ 1221Т.2 / 1221.2 / 1221В.2 / 1221.3 / 1221.4 / 1221.5 / 1221.6 / 1222.3 / 1523 / 1523Т1 / 1523.3 / 1523Т1.3 / 1523.4 / 1523.5 / 1523.6 / 1822.3 / 1502 / 2022.3 / 2022В.3 / 2022.4 / 2022.5 / 2022.6 / 2122.3 / 2122.4 / 2122.6 / 2103 Двигатель: ДВС ММЗ Д-260.2S / 260.2S2 / 260.2S3A / 260.2S3B / 260.2S4 / 260.1 / 260.1S2 / 260.1S3A / 260.1S3B / 260.1S4 / 260.9S2 / 260.4S2 / 260.4S3A / 260.4S3A / 260.4S3B / 260.4S4	5 863р.	
	RC-M2921	Шкив А2 для привода компрессора Применяемость: трактор МТЗ 80.1, грейдер ГС-10.07	6 365р.	
	RC-M2922	Шкив А1 для привода компрессора Применяемость: трактор МТЗ 80.1 (СН) 303.09.01.027, грейдер ГС-10.07	5 427р.	
	RC-M2923	Натяжитель ремня компрессора для МТЗ 1221 с ДВС серии Д-260	3 811р.	
	RC-M2924	Кронштейн компрессора для К-700 на раму, ремень А900 Трактор: Кировец К700А / 701 / 744 от ВОМ	9 974р.	
	RC-M2925	Кронштейн компрессора для К-700, ремень А1180 Трактор Кировец К700А на ДВС ЯМЗ-238 Грейдер UMG (TEREX) ДЗ-98В	3 361р.	
	RC-M2926	Шкив привода компрессора для К700А / 701 на ВОМ	6 134р.	
	RC-M2927	Кронштейн компрессора для Т-150 (двигатель ЯМЗ-236) SE-3.02.009.020, ремень 11x10-1045 Трактор: Т-150К-09 / Т-150КД-09 / Т-150-05-09 / Т-150Д-05-09 / Т-181 / Т-181-07 / Т-17221 Двигатель: ДВС ЯМЗ-236Д-3 / ЯМЗ-238КМ2-3	3 733р.	

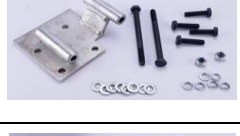
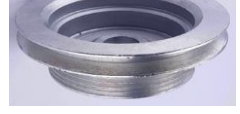
	RC-M2928	Кронштейн компрессора для Т-150 (двигатель Д260) SE-3.02.006.030 Трактор: ХТЗ Т-21041 / Т-17022 / ХТЗ 16131 Двигатель: ДВС Дойтц АГ ВF6М1013FC / ВF6М1013Е	5 022р.	
	RC-M2929	Кронштейн компрессора для К-700, ремень А900 Трактор Кировец К700А на ДВС ЯМЗ-238 Комбайн ДОН-1500 / 1500А / 1500Б на ГСТ	3 841р.	
	RC-M2930	Кронштейн компрессора для Vector / Acros	3 900р.	
	RC-M2931	Кронштейн компрессора для ТЕРЕКС, SE-3.02.024.010 UMG (TEREX) TLB 825 / TLB 935 CUKUROVA 884 ELAZ 884	2 913р.	
	RC-M2932	Кронштейн компрессора для ТЕРЕКС / Hidromek, SE-3.02.023.010, ремень 11x10-1045 UMG (TEREX) TLB 825 / TLB 935 CUKUROVA 884 ELAZ 884 Hidromek 102S / 102B	4 407р.	
	RC-M2933	Кронштейн компрессора для ГС 1403 со шкивом, ремень А850 Грейдер UMG (TEREX) ГС-14.02 / 18.05	9 961р.	
	RC-M2934	Кронштейн компрессора для ГС 1403, ремень А850 Грейдер UMG (TEREX) ГС-14.02 / 18.05	3 967р.	
	RC-M2935	Шкив А2 для привода компрессора для грейдера ГС-14.02 / 18.05	5 994р.	
	RC-M2936	Кронштейн компрессора, ремень А1250 для КАМАЗ с ДВС Евро 0 / 1	3 516р.	
	RC-M2937	Кронштейн компрессора со шкивом А1/PV6, ремень А850 для КАМАЗ с ДВС Евро 2 / 3 / 4	9 564р.	
	RC-M2938	Кронштейн компрессора со шкивом А1/PV10, ремень А850 для КАМАЗ с ДВС Евро 4 / 5	11 396р.	
	RC-M2939	Кронштейн компрессора, ремень А850 для КАМАЗ с ДВС Евро 2 / 3 / 4 / 5	3 554р.	
	RC-M2940	Кронштейн компрессора для КАМАЗ с ДВС Cummins	2 882р.	
	RC-M2941	Шкив А1/PV6 для привода компрессора на КАМАЗ	6 011р.	

	RC-M2942	Кронштейн компрессора для ВТ-90-А ДВС 4-41СИ-01	4 452р.	
	RC-M2943	Кронштейн компрессора 5Н14/7Н15 для Ford Transit с двигателем 2.2	3 020р.	
	RC-M2944	Кронштейн компрессора 5Н14/7Н15 для Газель Бизнес/Next с двигателем УМЗ Evotech	5 340р.	
	RC-M2945	Кронштейн компрессора 5Н14/7Н15 для Газель Next Cumins ISF2.8	2 850р.	
	RC-M2946	Кронштейн компрессора ТМ21 для ПАЗ ВЕКТОР Next с двигателем ЯМЗ 5344 Е4-5	9 030р.	
	RC-M2947	Кронштейн компрессора ТМ31 для ПАЗ ВЕКТОР Next с двигателем ЯМЗ 5344 Е4-5	11 925р.	
	RC-M2948	Кронштейн компрессора 5Н14/7Н15 для ПАЗ ВЕКТОР с двигателем ЗМЗ 5245.10 Инжектор	17 850р.	
	RC-M2949	Кронштейн компрессора 7Н15 для ПАЗ ВЕКТОР Next и ГАЗОН Next с двигателем ЯМЗ 5344 Е4-5 для УРАЛ Next с двигателем ЯМЗ 536	8 835р.	
	RC-U08646	Переходная пластина для компрессоров MCF 43 и MCF 48	4 250р.	

ХЛАДОН, МАСЛА, ДОБАВКИ



Фото	Артикул	Наименование	Цена	Статус
	RC-M8909	Масло Errecom PREMIUM PAG 46 (0,5 л.)	758р.	
	RC-M8912	Масло Errecom PREMIUM PAG 46 (1 л.)	1 488р.	
	RC-M8913	Масло Errecom PREMIUM PAG 68 (1 л.)	1 488р.	
	RC-M8910	Масло Errecom PREMIUM PAG 100 (0,5 л.)	758р.	
	RC-M8911	Масло Errecom PREMIUM PAG 100 (1 л.)	1 488р.	
	RC-M8915	Масло RGAS PAG 46 (0,9 л.)	832р.	
	RC-M8916	Масло RGAS PAG 68 (0,9 л.)	832р.	
	RC-M8914	Масло RGAS PAG 100 (0,9 л.)	832р.	
	RC-M8908	Масло Errecom POE 32 (1л.)	1 444р.	
	RC-M8907	Масло Errecom POE 100 (5л.)	8 275р.	
	RC-M8919	Масло компрессорное Motorcool, PAG 32, R1234yf (1 л.) Совместимость: R134а, R1234yf	1 360р.	
	RC-M8920	Масло компрессорное Motorcool, PAG 68, R1234yf (1 л.) Совместимость: R134а, R1234yf	1 360р.	
	RC-M8921	Масло компрессорное Motorcool, PAG 100, R1234yf (1 л.) Совместимость: R134а, R1234yf	1 360р.	
	RC-M8922	Масло компрессорное Motorcool, PAG 46 (1 л.) Совместимость: R134а	990р.	
	RC-M8923	Масло компрессорное Motorcool, PAG 68 (1 л.) Совместимость: R134а	990р.	
	RC-M8924	Масло компрессорное Motorcool, PAG 100 (1 л.) Совместимость: R134а	990р.	
	RC-M8925	Масло компрессорное Motorcool, POE 32 (1 л.)	1 490р.	
	RC-M8926	Масло компрессорное Motorcool, POE 46 (1 л.)	1 490р.	
	RC-M8927	Масло компрессорное Motorcool, POE 68 (1 л.)	1 620р.	
	RC-M8928	Масло компрессорное Motorcool, POE 100 (1 л.)	1 620р.	
	RC-M8901	Дегидратирующая (осушающая) присадка Super-Dry Ultra, Errecom (6 мл.) для кондиционеров и холодильных установок.	1 383р.	
	RC-M8902	Герметик EXTREME Ultra, Errecom (6 мл.) с адаптерами (R1234yf и R134а) для кондиционеров и холодильных установок.	1 732р.	
	RC-M8903	Нейтрализатор кислоты NO-ACID Ultra, Errecom (6 мл.) для кондиционеров и холодильных установок.	1 260р.	
	RC-M8904	Защитная паста для сварки STOP-HEAT, Errecom (500 гр.)	2 712р.	
	RC-M8905	Очищающая пена Killer Bact Foam, Errecom (400 мл.) для автокондиционеров.	499р.	
	RC-M8906	Защитный термогель для сварки PROTECT GEL SPREY, Errecom (1л.)	1 083р.	
	RC-M8917	Жидкость флуоресцентная Green Brilliant, Errecom (250мл.) у/ф для определения утечек в кондиционерах.	1 782р.	
	RC-M8918	Жидкость флуоресцентная Green Brilliant, Errecom (350мл.) у/ф для определения утечек в кондиционерах.	2 263р.	

ОТОПИТЕЛИ И ЗАПАСНЫЕ ЧАСТИ





ОТОПИТЕЛЬ ТОСОЛЬНЫЙ

Фото	Артикул	Наименование	Цена	Статус
	RC-U06135	Тосольный отопитель 24V, Производительность: ≥400м ³ /h, Теплопроизводительность: 5000kcal/h (80°C) Размеры: 920*164*82мм. Вес: 4,14 кг.	7 788р.	АКЦИЯ

Воздушные отопители аналог Eberspacher D2 / D4



Фото	Артикул	Наименование	Цена	Статус
	RC-U0352E	Отопитель воздушный (электронный пульт), 2kw, 12V Вид топлива: дизельное топливо. Объем бака: 10 литров. Габариты упаковки 475*475*270 мм., вес 7,1 кг.	24 023р.	
	RC-U0354E	Отопитель воздушный (электронный пульт), 5kw, 12V Вид топлива: дизельное топливо. Объем бака: 10 литров. Габариты упаковки 475*475*270 мм., вес 8,3 кг.	25 444р.	
	RC-U0398	Отопитель воздушный 5kw 12V, закрытая контрольная плата, пульт управления, керамическая свеча накала KYOCERA Corporation (Япония), комплект подключения, габариты упаковки 470*470*280 мм	28 170р.	

Комплектующие воздушных отопителей аналог Eberspacher D2 / D4



Фото	Артикул	Наименование	Цена	Статус
	RC-U0367	Блок управления отопителя 2kw 12V .	5 453р.	
	RC-U0368	Блок управления отопителя 5kw 12V .	5 453р.	
	RC-U0369	Блок управления отопителя 2kw 24V .	5 453р.	
	RC-U0367E	Блок управления 2kw, 12V к воздушному отопителю RC-U0352E .	5 453р.	
	RC-U0358	Нагнетатель воздуха в камеру сгорания аналог Eberspacher D2, 2kw, 12V .	4 069р.	
	RC-U0359	Нагнетатель воздуха в камеру сгорания аналог Eberspacher D2, 2kw, 24V .	4 069р.	
	RC-U0360	Нагнетатель воздуха в камеру сгорания аналог Eberspacher D4, 5kw, 12V .	4 452р.	
	RC-U0361	Нагнетатель воздуха в камеру сгорания аналог Eberspacher D4, 5kw, 24V .	4 452р.	
	RC-U0365	Камера сгорания аналог Eberspacher D2, 2kw .	4 223р.	
	RC-U0366	Камера сгорания аналог Eberspacher D4, 5kw .	4 223р.	
	RC-U0399E	Пульт управления для отопителей: RC-U0352E, RC-U0353E, RC-U0354E, RC-U0355E. Габариты: 80*62*15 мм.	2 381р.	
	RC-U0399AE	Пульт управления для отопителей: RC-U0352E, RC-U0353E, RC-U0354E, RC-U0355E. Габариты: 82*64*16 мм.	2 381р.	
	RC-U0399BE	Пульт управления для отопителей: RC-U0352E, RC-U0353E, RC-U0354E, RC-U0355E. Габариты: 82*62*16 мм.	2 381р.	
	RC-U0356	Насос топливный аналог Eberspacher D2/D4 12V . Производительность 20мл за 3 минуты, при частоте срабатываний 5Hz, т.е 5 срабатываний в секунду	3 225р.	
	RC-U0357	Насос топливный аналог Eberspacher D2/D4 24V . Производительность 20мл за 3 минуты, при частоте срабатываний 5Hz, т.е 5 срабатываний в секунду	3 225р.	
	RC-U0362	Свеча накала отопителя 12V , аналог Eberspacher D2 / D4	4 131р.	
	RC-U0363	Свеча накала отопителя 24V , аналог Eberspacher D2 / D4	4 131р.	
	RC-U0364	Датчик температуры отопителя D2/D4	1 420р.	
	RC-U0391	Трубка забора топлива, длина 590 мм.	949р.	

	RC-U0384	Разъем датчика температуры отопителя	153р.	
	RC-U0385	Разъем свечи накала отопителя	153р.	
	RC-U0386	Разъем воздушного насоса отопителя	153р.	
	RC-U0373	Сетка свечи накаливания D2/D4	201р.	
	RC-U0374	Сетка камеры сгорания аналог Eberspacher D2, 2kw.	1 198р.	
	RC-U0375	Сетка камеры сгорания аналог Eberspacher D4, 5kw.	1 376р.	
	RC-U0371	Комплект прокладок отопителя аналог Eberspacher D2, 2kw.	354р.	
	RC-U0372	Комплект прокладок отопителя аналог Eberspacher D4, 5kw.	400р.	
	RC-U0346	Пластиковый корпус автономного отопителя аналог Eberspacher D4	1 843р.	
	RC-U0347	Пластиковый корпус автономного отопителя аналог Eberspacher D2	1 843р.	
	RC-U0335	Комплект крыльчаток автономного отопителя аналог Eberspacher D4	1 000р.	
	RC-U0339	Крышка автономного отопителя аналог Eberspacher D4, 4 выхода диаметр 42мм.	539р.	
	RC-U0376	Выхлопная труба	676р.	
	RC-U0345	Глушитель автономного отопителя, габаритные размеры: 87x121x41мм., Соединительный диам. 22мм.	1 252р.	
	RC-U0389	Выхлопная труба для отопителей применяется на катерах, лодках и морских судах. Проход борта - 22 мм. Материал: Нержавеющая сталь AISI 316 (коррозийная)	4 074р.	
	RC-U0390	Выхлопная труба для отопителей применяется на катерах, лодках и морских судах. Проход борта - 24 мм. Материал: Нержавеющая сталь AISI 316 (коррозийная)	4 428р.	
	RC-U0394	Выхлопная труба для отопителей применяется на катерах, лодках и морских судах. Проход борта - 24 мм. Материал: Нержавеющая сталь AISI 316 (коррозийная)	4 782р.	
	RC-U03120	Выхлопная труба для отопителей применяется на катерах, лодках и морских судах. Проход борта - 22 мм. Материал: Нержавеющая сталь AISI 316 (коррозийная)	6 446р.	

ТОПЛИВНЫЕ БАКИ

Фото	Артикул	Наименование	Цена	Статус
	RC-U0341	Топливный бак автономного отопителя 5л. , габаритные размеры: 295*195*90 мм.	581р.	
	RC-U0343	Топливный бак автономного отопителя 5л. , габаритные размеры: 300*200*90 мм.	650р.	
	RC-U0342	Топливный бак автономного отопителя 15л.	1 122р.	
	RC-U0344	Топливный бак автономного отопителя 10л. , габаритные размеры: 400*400*80 мм.	1 047р.	

Термоизоляция



Фото	Артикул	Наименование	Цена	Статус
	RC-U0969	Термоизоляция выхлопной трубы отопителя (стекловолокно). Внутренний диаметр - 26 мм., наружный диаметр - 34 мм., Толщина резиновой части - 1 мм., Длина рулона - 20 м. Рабочая температура: 260°C; Короткие временные пики температуры 1650°C)	1 544р.	цена за м.п.
	RC-U0970	Термоизоляция выхлопной трубы отопителя (стекловолокно). Внутренний диаметр - 40 мм., Наружный диаметр - 48 мм., Толщина резиновой части - 1 мм. Длина рулона - 20 м. Рабочая температура: 260°C; Короткие временные пики температуры 1650°C)	2 455р.	цена за м.п.
	RC-U0971	Изоляционная лента выхлопной трубы отопителя. Ширина - 25 мм., Толщина - 0.5 мм. Длина рулона - 10 м. Рабочая температура: 60-180°C	2 024р.	цена за рулон

ДЕФЛЕКТОРЫ, ТРОЙНИКИ, ПЕРЕХОДНИКИ

Фото	Артикул	Наименование	Цена	Статус
	RC-U0902	Дефлектор закрывающийся, поворотный Внешний диаметр: 82,5 мм. Высота общая: 32 мм. Диаметр соединения: 80 мм. Цвет: черный	360р.	
	RC-U0903	Дефлектор закрывающийся, поворотный Внешний диаметр: 82,5 мм. Высота общая: 32 мм. Диаметр соединения: 80 мм. Цвет: светло-серый	360р.	
	RC-U0968	Дефлектор закрывающийся, поворотный Внешний диаметр: 82,5 мм. Высота общая: 32 мм. Диаметр соединения: 80 мм. Цвет: серый	360р.	
	RC-U0948	Дефлектор закрывающийся, поворотный Внешний диаметр: 100 мм. Высота общая: 46 мм. Диаметр отверстия: 76 мм. Цвет: серый	74р.	
	RC-U0941	Дефлектор закрывающийся, поворотный с резьбой Внешний диаметр: 70 мм. Высота общая: 52 мм. Диаметр отверстия: 60 мм. Диаметр соединения: 47 мм. Цвет: серый	249р.	
	RC-U0977	Дефлектор закрывающийся, поворотный с резьбой Внешний диаметр: 82 мм. Высота общая: 68 мм. Диаметр отверстия: 75 мм. Диаметр соединения: 47 мм. Цвет: черный	267р.	
	RC-U0945	Дефлектор закрывающийся, поворотный с резьбой Внешний диаметр: 82 мм. Высота общая: 68 мм. Диаметр отверстия: 75 мм. Диаметр соединения: 47 мм. Цвет: серый	267р.	
	RC-U0944	Дефлектор закрывающийся, поворотный с резьбой Внешний диаметр: 82 мм. Высота общая: - 96 мм. Диаметр отверстия: 75 мм. Диаметр соединения: 47 мм. Цвет: серый	304р.	
	RC-U0949	Дефлекторы, внешний диаметр: 70мм, диаметр отверстия: 60мм (крепление защелкой)	56р.	
	RC-U0334	Дефлектор, соединительный диаметр 90 мм.	424р.	
	RC-U0336	Дефлектор, соединительный диаметр 75 мм. и 100 мм., аналог Eberspacher D2 и D4	330р.	
	RC-U03140	Дефлектор с вентилятором для автомобильного воздуховода Диаметр соединения 60 мм. Высота общая 58 мм. Цвет черный	455р.	
	RC-U03141	Дефлектор с вентилятором для автомобильного воздуховода Диаметр соединения 76 мм. Высота общая 58 мм. Цвет черный	455р.	
	RC-U03142	Дефлектор с вентилятором для автомобильного воздуховода Диаметр соединения 90 мм. Высота общая 58 мм. Цвет черный	510р.	

	RC-U0332	Дефлектор поворотный для автомобильного воздуховода Диаметр соединения 60 мм. Высота общая 98 мм. Цвет черный	245р.	
	RC-U03145	Дефлектор поворотный для автомобильного воздуховода Диаметр соединения 75 мм. Высота общая 85 мм. Цвет черный	285р.	
	RC-U03146	Дефлектор поворотный для автомобильного воздуховода Диаметр соединения 90 мм. Высота общая 98 мм. Цвет черный	320р.	
	RC-U03148	Дефлектор поворотный для автомобильного воздуховода Диаметр соединения 75 мм. Высота общая 60 мм. Цвет черный	235р.	
	RC-U03149	Дефлектор поворотный для автомобильного воздуховода Диаметр соединения 90 мм. Высота общая 60 мм. Цвет черный	325р.	
	RC-U0946	Дефлекторы, внешние размеры: 132x63мм, диаметр отверстия: 46мм	94р.	
	RC-U0935	Дефлекторы, внешние размеры: 114x97мм, диаметр отверстия: 75мм	221р.	
	RC-U0934	Дефлекторы, внешние размеры: 196x97мм, размеры отверстия: 155x73мм	332р.	
	RC-U0936	Дефлекторы, внешние размеры: 330x220мм, размеры отверстия: 295x200мм	370р.	
	RC-U0950	Антиобледенитель с трубкой, внешние размеры: 285x43мм, размеры отверстия: 235x35мм	94р.	
	RC-U06125	Дефлектор к испарителю BEU-404-000 (4-малых отверстия ф50) 103x400x42	627р.	
	RC-U06133	Дефлектор к испарителю BEU-404-000 (4- больших отверстий ф63) 103x400x38	627р.	
	RC-U06126	Дефлектор к испарителю BEU-404-000 (6 малых отверстий ф50) 103x400x42	627р.	
	RC-U0330	Тройник Т-образный, соединительные диаметры 60*60*60 мм.	198р.	
	RC-U0392	Тройник Т-образный, соединительные диаметры 75*75*75 мм.	215р.	
	RC-U0331	Тройник Т-образный, соединительные диаметры 90*90*90 мм.	270р.	
	RC-U03157	Т-образный соединитель для автомобильного воздуховода Диаметр соединения 42 мм. Длина общая 98 мм. Цвет черный	85р.	
	RC-U03158	Т-образный соединитель для автомобильного воздуховода Диаметр соединения 60 мм. Длина общая 128 мм. Цвет черный	198р.	
	RC-U03159	Т-образный соединитель для автомобильного воздуховода Диаметр соединения 75 мм. Длина общая 143 мм. Цвет черный	215р.	
	RC-U03160	Т-образный соединитель для автомобильного воздуховода Диаметр соединения 90 мм. Длина общая 140 мм. Цвет черный	270р.	
	RC-U03155	Т-образный соединитель с двумя клапанами для автомобильного воздуховода Диаметр соединения 60 мм. Длина общая 142 мм. Цвет черный	540р.	
	RC-U03156	Т-образный соединитель с двумя клапанами для автомобильного воздуховода Диаметр соединения 75 мм. Длина общая 142 мм. Цвет черный	650р.	

	RC-U03152	T-образный соединитель с клапаном для автомобильного воздуховода Диаметр соединения 75 мм. Длина общая 150 мм. Цвет черный	810р.	
	RC-U03153	Y-образный соединитель для автомобильного воздуховода Диаметр соединения 60 мм. Высота общая 116 мм. Цвет черный	220р.	
	RC-U03154	Y-образный соединитель для автомобильного воздуховода Диаметр соединения 75 мм. Высота общая 155 мм. Цвет черный	245р.	
	RC-U0340	Y-образный соединитель для автомобильного воздуховода Диаметр соединения 75 мм. Высота общая 130 мм. Цвет черный	245р.	
	RC-U03150	Y-образный соединитель с двумя клапанами для автомобильного воздуховода Диаметр соединения 60 мм. Высота общая 116 мм. Цвет черный	670р.	
	RC-U03151	Y-образный соединитель с двумя клапанами для автомобильного воздуховода Диаметр соединения 75 мм. Высота общая 155 мм. Цвет черный	810р.	
	RC-U03165	Угловой соединитель 90° для автомобильного воздуховода Диаметр соединения 60 мм. Высота общая 92 мм. Цвет черный	165р.	
	RC-U03166	Угловой соединитель 90° для автомобильного воздуховода Диаметр соединения 75 мм. Высота общая 107 мм. Цвет черный	185р.	
	RC-U03163	Угловой соединитель 90°, для автомобильного воздуховода Диаметр соединения 75 мм. Длина общая 105 мм. Цвет черный	185р.	
	RC-U03164	Угловой соединитель 90°, для автомобильного воздуховода Диаметр соединения 90 мм. Длина общая 122 мм. Цвет черный	270р.	
	RC-U0338	Угловой соединитель 90°, для автомобильного воздуховода Диаметр соединения 90 мм. Длина общая 110 мм. Цвет черный	270р.	
	RC-U03137	Соединитель с клапаном для автомобильного воздуховода Диаметр соединения 60 мм. Высота общая 51 мм. Цвет черный	410р.	
	RC-U03138	Соединитель с клапаном для автомобильного воздуховода Диаметр соединения 75 мм. Высота общая 51 мм. Цвет черный	460р.	
	RC-U03139	Соединитель с клапаном для автомобильного воздуховода Диаметр соединения 90 мм. Высота общая 51 мм. Цвет черный	665р.	
	RC-U03173	Соединитель для автомобильного воздуховода Диаметр соединения 60 мм. Длина общая 50 мм. Цвет черный	165р.	
	RC-U03174	Соединитель для автомобильного воздуховода Диаметр соединения 75 мм. Длина общая 50 мм. Цвет черный	185р.	
	RC-U03175	Соединитель для автомобильного воздуховода Диаметр соединения 80 мм. Длина общая 50 мм. Цвет черный	235р.	
	RC-U03176	Соединитель для автомобильного воздуховода Диаметр соединения 90 мм. Длина общая 50 мм. Цвет черный	255р.	

	RC-U03167	Переходник для автомобильного воздуховода Диаметр соединения наружный 60 мм. Диаметр соединения внутренний 75 мм. Длина общая 60 мм. Цвет черный	205р.	
	RC-U03168	Переходник для автомобильного воздуховода Диаметр соединения наружный 75 мм. Диаметр соединения внутренний 60 мм. Длина общая 60 мм. Цвет черный	205р.	
	RC-U03172	Переходник для автомобильного воздуховода Диаметр соединения 60 / 75 мм. Длина общая 60 мм. Цвет черный	205р.	
	RC-U03171	Переходник для автомобильного воздуховода Диаметр соединения 75 / 80 мм. Длина общая 60 мм. Цвет черный	225р.	